

SK-DRG

**Slovak
Diagnosis
Related
Groups**

System 2025

**Definičná príručka
Zväzok 1
(DRG A01A-F98Z)**

© 2024 by Ministerstvo zdravotníctva Slovenskej republiky - Centrum pre klasifikačný systém a Institut für das Entgeltsystem im Krankenhaus GmbH (InEK), Siegburg, Nemecko

Všetky práva vyhradené.

Definičné príručky pre SK-DRG systém sú chránené podľa autorského zákona. Každé využitie presahujúce hranice medzinárodne platných zákonov o autorských právach a podmienok "Zmluvy o spolupráci pri zavádzaní systému DRG v Slovenskej republike" medzi Institut für das Entgeltsystem im Krankenhaus GmbH a Úradom pre dohľad nad zdravotnou starostlivosťou (ÚDZS) je bez písomného súhlasu MZ SR neprípustné.

Obsah

1 Zväzok 1 (DRG A01A-F98Z)

Zoznam obrázkov a tabuliek	v
Predslov	vi
Úvod	1
1 Ciele	1
2 História	2
3 SK-DRG systém 2025	3
3.1 DRG-nomenklatúra	4
3.2 Posudzovanie obtiažností	5
4 Zaradenie hospitalizačných prípadov do DRG-skupín	6
4.1 Premenné pre zaradenie	6
4.2 Overenie klinických a demografických údajov	6
4.3 Zaradenie do MDC	6
4.4 Pred-MDC spracovanie	7
4.5 MDC-lenenie do segmentov	7
4.6 Zaradenie do základnej-DRG	7
4.7 Priradenie CCL a PCCL	8
4.8 Zaradenie do DRG	8
4.9 Rozličné funkcie s vplyvom na zaradenie hospitalizačných prípadov	8
4.10 Ostatné DRG a chybové DRG	8
4.11 Princípy fungovania algoritmov JZS	9
5 Pokyny pre používanie Definičnej príručky	11
5.1 Použitie príručky	11
5.2 Použitá symbolika	14
Pred-MDC (DRG-skupiny A01A-B61B)	43
MDC 01 Choroby a poruchy nervového systému (DRG-skupiny B01Z-B86Z)	127
MDC 02 Choroby oka (DRG-skupiny C01A-C66Z)	329

1 Zväzok 1 (DRG A01A-F98Z) *Pokračovanie*

MDC 03	Choroby ucha, nosa, ústnej dutiny a krku (DRG-skupiny D01A-D68Q)	383
MDC 04	Choroby dýchacej sústavy (DRG-skupiny E01A-E77E)	445
MDC 05	Choroby obehovej sústavy (DRG-skupiny F01A-F98Z)	493

Zoznam obrázkov a tabuliek

Zväzok 1 (DRG A01A-F98Z)

Obrázok 3.1	SK-DRG Systém 2025: Prehľad	3
Obrázok 5.1	MDC-zaradovací diagram s uvedením poradia	12
Tabuľka 1.1	Zoznam DRG-skupín	16

Predslov

V predkladanej príruke je popísaný SK-DRG Systém 2025. Táto verzia bola vyvinutá z SK-DRG systému 2024 a verzie SK-DRG 2.0 z roku 2014 zostavenej v rámci zmluvy o spolupráci pri zavádzaní systému DRG v Slovenskej republike, uzatvorenej 13. decembra 2011 medzi ÚDZS a InEK (Institut für das Entgeltsystem im Krankenhaus).

Každoročné aktualizácie SK-DRG systému pre nasledujúci rok zahŕňajú štandardne aj aktualizácie klasifikácie diagnóz a aktualizácie zoznamu zdravotných výkonov pre klasifikačný systém diagnosticko-terapeutických skupín, ktorý pre účely DRG-systému pripravuje v spolupráci so zástupcami odborných spoločností Centrum pre klasifikačný systém (alež len CKS) Ministerstva zdravotníctva Slovenskej republiky (alež len MZ SR).

SK-DRG Systém 2025 používa klasifikáciu chorôb MKCH-10-SK. Prvá aktualizácia medzinárodnej klasifikácie chorôb bola vykonaná pre účely DRG systému v roku 2012 doplnením verzie ICD-10-WHO-2011 o kódy diagnóz, ktoré používa G-DRG-2011 nad rámec klasifikácie WHO z klasifikácie ICD-10-GM-2011 (International Classification of Diseases 10th German Modification) spravovanou inštitútom DIMDI (Deutsches Institut für Medizinische Dokumentation und Information) a doplnením o ďalšie kódy, ktoré sú v Slovenskej republike používané pre účely štatistických zisťovaní. Úrad pre dohľad nad zdravotnou starostlivosťou so svojím Centrom pre klasifikačný systém je vlastníkom užívateľských práv na ICD-10-GM-2011. Všetky nevyhnutné odborné, technické a organizačné práce na zostavení MKCH-10-SK-2012 vykonal v rokoch 2011-2012 tím zamestnancov CKS a NCZI. Od roku 2012 sa MKCH-10-SK pravidelne aktualizuje na ročnej báze v spolupráci s NCZI. Od roku 2021, po prechode CKS na MZ SR, je MKCH-10-SK pravidelne aktualizované na ročnej báze tímom MZ SR v spolupráci s NCZI.

SK-DRG používa zoznam zdravotných výkonov pre klasifikačný systém diagnosticko-terapeutických skupín (alež ZZV-DRG) pripravený pre tento účel. Prvá verzia ZZV-DRG bola zostavená slovenskými odbornými spoločnosťami a profesijnými organizáciami s využitím medzinárodnej klasifikácie výkonov o ICPM (International Classification of Procedures in Medicine) v roku 2012 a nadobudla účinnosť v priebehu roka 2013 vydaním vo vyhláske MZ SR 337/2013 Z. z. Viaceré odborné spoločnosti brali/berú do úvahy štruktúru klasifikácie OPS (Operation und Prozeduren Schlüssel) vychádzajúcej z ICPM.

Predkladaný SK-DRG Systém 2025 je definovaný Zoznamom zdravotných výkonov pre klasifikačný systém diagnosticko-terapeutických skupín (alež len ZZV-DRG-2025) a medzinárodnou klasifikáciou chorôb MKCH-10-SK-2025, ktorú pripravilo Národné centrum zdravotníckych informácií (NCZI).

SK-DRG Systém 2025 rozlišuje 1187 DRG-skupín pre zaradenie hospitalizačných prípadov ústavnej lôžkovej zdravotnej starostlivosťou.

Úvod

1 Ciele

System škupín súvisiacich diagnóz (DRG-System) umofl uje kategorizova hospitaliza né prípady do DRG-skupín a tým zároveň analyzova a porovnáva zdravotnícke zariadenia, ktoré poskytujú lôfkovú zdravotnú starostlivos . Aby sa systém udržal v aktuálnom stave, je potrebné ho pravidelne modifikova . Zoh ad ujú sa tým neustále sa meniace medicínske postupy resp. meniace sa podmienky kódovania.

V tejto príru ke popísaný SK-DRG System 2025 je výsledkom vývoja SK-DRG systému 2024. SK-DRG System 2025 bol zároveň prispôbený aktuálne pripravenej aktualizácii Zoznamu zdravotných výkonov pre klasifika ný systém diagnosticko-terapeutických skupín (ZZV-DRG-2025), ako aj aktualizácii MKCH-10-SK pre rok 2025.

V jednotlivých zoznamoch a tabu kách diagnóz alebo výkonov sú v tejto príru ke uvádzané skrátené názvy (skrátené texty) vytvorené v Centre pre klasifika ný systém ako redak né skratky k oficiálnym textom MKCH-10-SK-2025 a k ZZV-DRG-2025. Kompletné znenie názvov k príslu-ným kódom diagnóz je zverejnené na stránke Národného centra zdravotníckych informácií www.nczisk.sk a k príslu-ným kódom zdravotných výkonov na stránke CKS <http://www.cksdrg.sk/sk/documents/medicinska-oblast>.

V defini nej príru ke SK-DRG System 2025 je popísaný samotný klasifika ný systém ako i jej pouffvanie. V príru ke je bližšie vysvetlená metodika zara ovania do MDC a DRG-skupín prostredníctvom zara ovacieho softvéru medzinárodne ozna ovaného ako Grouper.

Hlavná diagnostická kategória (MDC) je kategóriou, ktorá je charakterizovaná zásadne iba jedným orgánovým systémom alebo etiológiou ochorenia, ktoré súvisí so zpeciálnou medicínskou odbornos ou. Niektoré prípady (napr. zaradené do MDC 15, 18 a 21) môžu mať také hlavné diagnózy, ktoré patria do iných kategórií. SK-DRG System 2025 obsahuje 23 MDC

Skupiny súvisiacich diagnóz (DRG) predstavujú klasifika ný systém hospitaliza ných prípadov, ktorý v klinicky relevantnej, preukázate nej a zrozumite nej forme posudzuje typ a počet hospitaliza ných prípadov vo vz ahu k spotrebe zdrojov nemocnice.

Grouper je softvér na zara ovanie hospitaliza ných prípadov do DRG-skupín.

2 História

DRG systém možno definovať ako prehľadný systém skupín založených prioritne na diagnózach, ktoré sa navzájom odlišujú v š klinickom obsahu a spotrebe zdrojov. Pomocou zaradenia prípadov do DRG sa dá analyzovať výkonnosť a nákladovosť nemocnice. Tým sa vytvára základ pre financovanie, rozpočtovanie a zúčtovanie poskytnutej zdravotnej starostlivosti zodpovedajúcej výkonnosti zariadenia. Okrem toho systém DRG podporuje vývoj stratégií pre riadenie dostupnosti zdravotnej starostlivosti.

DRG systém bol vyvinutý v 70-tych rokoch v USA. V tom čase bolo hlavným zámerom zistiť, či sa metódy pre kontrolu nákladov a kvality používané v hospodárstve dajú aplikovať i na nemocnice. Hlavná pozornosť bola zameraná na identifikáciu a vysvetlenie rozdielov vo výkonoch nemocníc a v kvalite zdravotnej starostlivosti, avšak skoro bol rozpoznávaný aj potenciál na zníženie nákladov. V roku 1983 bol v USA systém DRG zavedený v programe Medicare ako súčasť prospektívneho úhradového systému pre nemocnice, čo vyvolalo značnú medzinárodnú pozornosť.

Austrálska verzia AR-DRG 4.1 založená na medzinárodnej klasifikácii diagnóz (ICD-10-AM) sa stala základom pre G-DRG verziu 1.0. Výrazné prispôbenie G-DRG klasifikácie na nemecké podmienky zdravotnej starostlivosti sa realizovalo vo verziách G-DRG z rokov 2004 až 2010. Verzia G-DRG 2011 sa stala základom pre iniciálnu verziu SK-DRG systému (SK-DRG systém 1.0), ktorý bol vyvinutý v rokoch 2012-2013 v rámci plnenia šZmluvy o spolupráci pri zavádzaní systému DRG v Slovenskej republike medzi ÚDZS a InEK. V roku 2014 bola prvá verzia SK-DRG systému aktualizovaná podľa ekonomických a kategorizačných podkladov ešte v rámci spolupráce s nemeckým partnerom a bol vyvinutý SK-DRG systém 2.0. Táto verzia sa stala iniciálnou verziou pre ďalší pravidelný každoročný vývoj DRG systému na Slovensku.

3 SK-DRG systém 2025

OBRÁZOK 3.1 SK-DRG Systém 2025: Prehľad

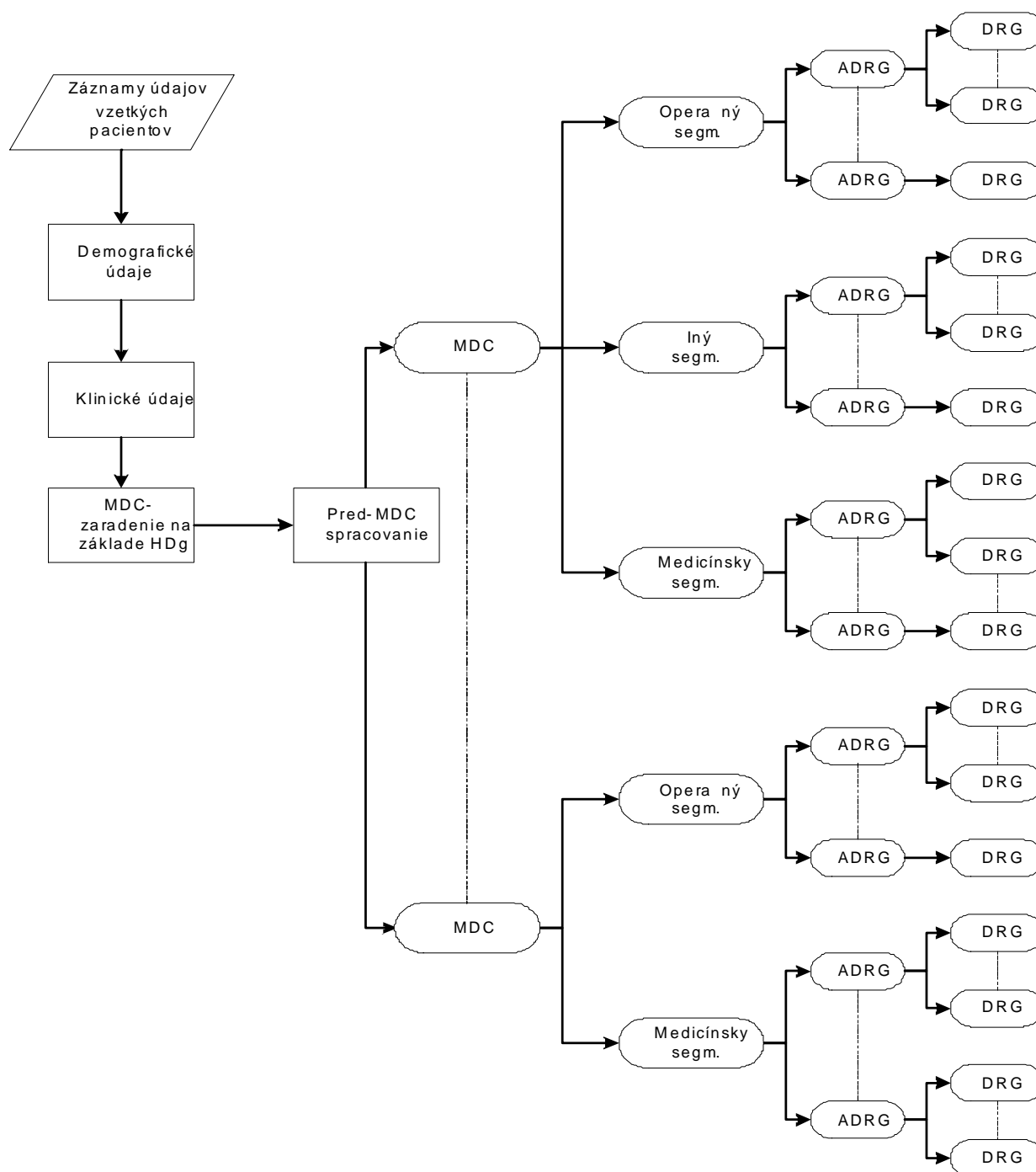

Obrázok 3.1 znázorňuje základnú klasifikáciu a zaradenie DRG v SK-DRG systéme. Dôsledná orientácia postupnosti zaradenia do DRG skupín v rámci jedného segmentu na základe ich priemerných nákladov (na zabránenie problému podhodnotenia úhrad pri náročnejom výkone) si iasto nevyžiadala, rôznym DRG-skupinám v jednej základnej-DRG (ADRG) priradiť rozličné poradie v procese zaradenia (pozri aj kapitolu 5.1.2. Dôležité kroky pri DRG-zaradení, krok 5). Z rovnakého dôvodu - problém nižšej úhrady za náročný výkon - sa zaradenie jednotlivých MDC vykonáva presahujúc rámec segmentov.

3.1 DRG-nomenklatúra

MDC je členená na DRG-skupiny podľa hierarchie diagnóz a výkonov, ktoré sú ďalej delené na podskupiny podľa segmentov šoperačných, šmedicínskych a šiných.

§ Operačné, medicínske a iné segmenty.

MDC sa rozdeľuje maximálne na 3 segmenty (operačné, medicínske a iné).

Priradenie záznamu k jednému segmentu je závislé od existencie alebo absencie zodpovedajúcich operačných resp. neoperačných výkonov. K bližším informáciám pozri kap.4.5.

Operačné výkony (OP) sú v rámci SK-DRG systému významné výkony.

Neoperačné výkony (non-OP) sú významné výkony v jednotlivých MDC. V ponímaní jednotlivých verzií SK-DRG systému obdobne ako G-DRG-systému verzie 2011 môžu byť niektoré neoperačné výkony realizované aj na operačnej sále.

Z označenia DRG-skupiny je zrejmé:

- (i) ktorej hlavnej skupine (obvykle MDC) DRG prislúcha
- (ii) základná-DRG (a spravidla priradenie k základnej-DRG vo vzahu k rozdeleniu na operačné, medicínske a iné)
- (iii) existencia resp. spôsob členenia vo vzahu k spotrebe zdrojov

Formát DRG-kódu pozostáva zo 4 alfanumerických znakov (napr. ADDS), pričom tieto znaky majú nasledovný význam:

A poukazuje na MDC, kam DRG patrí;

DD uvádza základnú-DRG v rámci MDC, ako aj segment, ku ktorému základná-DRG patrí;

S uvádza členenie DRG-skupín v rámci jednej základnej-DRG na základe spotreby zdrojov.

Na prvej pozícii kódu sú pre špecifikáciu hlavnej skupiny použité rôzne písmená, pridelené k jednotlivým DRG-skupinám, pričom číslo 9 je vyhradené pre označenie chybových-DRG (ev. ostatných-DRG).

(Pozn.: Pri MDC 18 a 21 sú použité písmená A a B, aby sa rozlíšili HIV-ochorenia (MDC 18A) od infekcií a parazitárnych ochorení (MDC18B), resp. polytrauma MDC21A a od poranení, otráv a toxických účinkov drog a liekov (MDC21B). Z označenia troch DRG B07Z, Y01Z a 960Z je napríklad zrejmé, že prvá skupina sa vzahuje na nervový systém, druhá na popáleniny a tretia skupina je chybovou-DRG.

Druhá a tretia pozícia kódu v DRG označovaní (šDD) vyjadruje základnú-DRG-skupinu. DRG čísla, ktoré majú rovnaké počiatočné písmeno a rovnaké číslice v strede - napríklad B69A, B69B, B69C a B69D - sa vzahujú k rovnakej základnej-DRG.

Základná-DRG (ADRG) pozostáva z jednej alebo viacerých DRG-skupín, ktoré sú v zásade definované na základe rovnakého zoznamu diagnóz a výkonov. DRG-skupiny, nachádzajúce sa v jednej základnej-DRG, sa odlišujú spotrebou zdrojov a členia sa podľa rozličných faktorov, ako sú diagnóza, výkony, druh prepustenia, vek a/alebo závažnosť klinického stavu pacienta (PCCL).

Pre rozpoznanie segmentov, ku ktorým patria jednotlivé základné DRG-skupiny, boli pre druhú a tretiu pozíciu DRG označovania zriadené 3 oddelené oblasti (01-39, 40-59 a 60-99), vďaka čomu je možná prislúchajúca šoperačná, šinová a šmedicínska segment. V jednotlivých MDC ale takto vymedzené okruhy čísel nepostačujú pre množstvo rozličných základných DRG-skupín, a preto u nich dochádza k odklonu od používaných pravidiel označovania (MDC05, MDC08).

štvrtá pozícia DRG označovania slúži k vymedzeniu DRG-skupiny v rámci jednej základnej DRG, zohľadňujúcej spotrebu zdrojov. Tu je možné v rámci základnej DRG zvoliť ľubovoľné písmeno pod a nasledujúcej stupnice:

- A** najvyššia spotreba zdrojov
- B** druhá najvyššia spotreba zdrojov
- C** tretia najvyššia spotreba zdrojov
- ...
- Z** finančné alebo iné obmedzenie

Význam takéhoto obmedzujúceho znaku vychádza z názvu DRG. Tak môžu mať napríklad dve DRG-skupiny s pozíciou 16 a 25 z operačného segmentu v rámci jednej MDC 02 (ochorenia a poruchy očí) nasledovné označenie:

C08A *obojstranná extrakapsulárna extrakcia -o-ovky (ECCE) alebo extrakapsulárna extrakcia -o-ovky pri vrodenej vývojovej chybe*

C08B *extrakapsulárna extrakcia -o-ovky (ECCE) bez vývojovej chyby*

Vo všeobecnosti sú DRG-skupiny v rámci základných DRG-skupín ako aj základné DRG-skupiny v rámci operačných DRG a iných DRG vytvárané postavených segmentov usporiadané hierarchicky podľa spotreby zdrojov. Toto hierarchické členenie diagramu sa nachádza neustále v celom priebehu logiky zaračovania. Vychádzajúc zo skutočnosti, že značenie DRG-skupín a z toho vychádzajúca nomenklatúra v Nemecku nadobudla všeobecnú akceptáciu a SK-DRG verzia 2013 bola kompletne prebratá podľa G-DRG 2011, boli tieto označenia a ich nomenklatúra prevzaté i do SK-DRG systému kompletne. Preto sa v textovej časti súasnej MDC nachádza numerická postupnosť, ktorá však hierarchicky neodráža spotrebu zdrojov.

3.2 Posudzovanie obtiažností

Prítomnosť komplikácií a/alebo komorbidít (CC) môže zdravotnú starostlivosť sťažiť a predĺžiť. Preto je pre DRG dôležité, aby sa rôzne obtiažnosť ochorenia identifikovala a zohľadňovala. Ďalšie informácie pozri v prílohe C.

4 Zaradenie hospitalizačných prípadov do DRG-skupín

4.1 Premenné pre zaradenie

DRG-Grouper (Software) pracuje s nasledujúcimi údajmi: diagnózy, výkony (prípadne so znakom pre lokalizáciu -stranu), vek, pohlavie, druh a dôvod prijatia, oddelenie, druh hospitalizácie, druh prepustenia, o-etrovacia doba, dátum prijatia a prepustenia, priepustka, hmotnosť pri prijatí u detí do 1 roku, dĺžka umelej pľúcnej ventilácie, dátum uskutočnenia výkonu.

Grouper vykonáva nasledovné úlohy v uvedenom poradí:

- overenie demografických a klinických údajov
- zaradenie do MDC
- Pred-MDC-spracovanie
- Priradenie MDC-segmentu
- zaradenie do základnej DRG
- priradenie CCL a PCCL
- zaradenie do DRG

4.2 Overenie klinických a demografických údajov

Pred zaradením do MDC overuje Grouper správnosť a úplnosť hodnôt demografických a klinických údajov používaných pre zaradenie. Demografické údaje, ktoré sa overujú, sú: vek, pohlavie, hmotnosť pri prijatí u detí do 1 roku, o-etrovacia doba, druh a dôvod prijatia, druh prepustenia, dátum prijatia a prepustenia, dĺžka umelej pľúcnej ventilácie.

Skúška hodnovernosti klinických údajov slúži k overovaniu v-etských kódov diagnóz a výkonov vo vzahu k MKCH-10-SK a ZZV-DRG, a aj vo vzahu na vek a pohlavie. Overuje sa aj hlavná diagnóza s cieľom uistiť sa, či diagnóza je ako hlavná diagnóza prípustná a nejde ani o manifestačný kód, ani o kód popisujúci prí iné externé zranenie a/alebo intoxikácie (pozri odsek V, W, X a Y v MKCH 10).

Tak ako pre demografické údaje, aj pre klinické údaje sú generované varovné znaky (šfagy) v prípade, keď program narazí na neplatné informácie. V niektorých prípadoch, napríklad pri neplatnej hodnote pre údaj vek, neplatnej hlavnej diagnóze alebo hlavnej diagnóze, pri ktorej dochádza ku konfliktu vzťahom na pohlavie, je tento prípad označený ako chybný (šfataľ flag) a príslušný záznam sa zaradi do jednej z troch DRG-skupín 960Z, 961Z a 963Z.

4.3 Zaradenie do MDC

Druhá funkcia Groupera je zaradiť každý prípad do príslušnej MDC. Hoci toto zaradenie vo všeobecnosti postupuje podľa hlavnej diagnózy, existujú výnimky, pri ktorých je zaradenie prípadu do MDC po spracovaní pred-MDC-spracovania zmenené.

Nie vždy existuje štruktúrovaný vzťah medzi blokmi kódov diagnóz v MKCH 10 a tabuľkou kódov diagnóz, pod ktorú sa vykonáva zaradenie do MDC. Tak sú napríklad kódy z bloku diagnóz D10-D36 (benígne novotvary) rozdelené do 15-tich rozličných MDC.

Pokiaľ nie je možné zaradiť konkrétny prípad do hlavnej MDC, prideli sa MDC číslo š006 a zaradenie sa uskutoční do skupiny DRG 960Z 6 Nezaradený. (Upozornenie: nie všetky prípady v skupine DRG 960Z musia nevyhnutne vykazovať toto označenie MDC. Môžu tak byť napríklad označené prípady, u ktorých dochádza ku generovaniu neodvratnej chyby (ozn. fatal flag). Takéto prípady vykazujú označenie DRG 960Z, pričom si zachovávajú svoje pôvodné zaradenie do MDC).

4.4 Pred-MDC spracovanie

Pred-MDC spracovanie má 2 funkcie. Po prvé - prira ujú sa vysoko-nákladné DRG alebo DRG pre stacionárnu zdravotnú starostlivos obsiahnuté v kategórii šPred-MDCö. Po druhé - program mení zaradenie do MDC v prípadoch, pri ktorých MDC nie je výlu ne definovaná pod a hlavnej diagnózy. Toto je napríklad pri MDC 15 Novorodenci, MDC 18A HIV a MDC 21A Polytrauma.

Každý záznam je overovaný napríklad pod a niže uvedených bodov. Pri výstupe šánoö, zaradí Grouper predmetný záznam do jednej z DRG-skupiny v Pred-MDC-kategórii alebo zmení MDC-zaradenie:

- Bola v rámci tohto hospitaliza ného prípadu vykonaná transplantácia pe ene, p úc, kostnej drene, pankreasu, obli iek, reva alebo srdca, alebo boli transfundované kme ové bunky?
- Bola realizovaná tzv. vyhodnocovacia hospitalizácia pred transplantáciou orgánu?
- Bola realizovaná dlhodobá umelá p účna ventilácia?
- Bola u pacienta s bdelou kómou vykonávaná v asná rehabilitácia?
- Bolo diagnostikované ur ité akútne ochorenie alebo poranenie miechy?
- Bolo diagnostikované zlyhanie alebo odvrhnutie transplantovaného orgánu alebo hemopoetických buniek?
- Bolo vykonané autológne darcovstvo kme ových buniek?
- Boli lie ené signifikantné poranenia na viacerých miestach tela?
- Bol pacient mlad-í ako 28 dní (t. zn. novorodenec), resp. mlad-í ako 1 rok s telesnou hmotnos ou pri prijatí menej ako 2500 gramov?
- Potvrdilo sa HIV ochorenie?
- Bola poskytnutá intenzívna medicínska komplexná lie ba presahujúca ur itú hrani nú bodovú hodnotu?

Priebeh pred-MDC-spracovania je znázornený ako prvý diagram z MDC zara ovacích diagramov hne za úvodom.

4.5 MDC- lenenie do segmentov

Prira ovanie jednotlivých hospitaliza ných prípadov k opera nému, medicínskemu alebo šinémuö segmentu v rámci jednej MDC závisí predov-etkým od prítomnosti alebo absencie výkonov. Vo v-eobecnosti platí nasledovné:

- aby bol hospitaliza ný prípad zaradený do opera ného segmentu, musí by vykonaný aspo jeden opera ný výkon.
- hospitaliza ný prípad je zaradený do inej-MDC, ak nebol vykonaný žiadne opera ný výkon, av-ak bol vykonaný najmenej jeden neopera ný výkon signifikantný pre MDC.

Pokia v rámci hospitalizácie nie je vykonaný ani opera ný, ani žiadne lokálne signifikantný neopera ný výkon, je prípad zaradený do medicínskeho segmentu MDC.

Nie každá MDC vykazuje v-etky 3 segmenty.

Príloha B obsahuje detailný zoznam v-etkých opera ných a neopera ných výkonov nachádzajúcich sa vo verzii SK-DRG Systém 2025. V niektorých MDC boli DRG-skupiny šmedicínskehoö segmentu zatriedené medzi DRG-skupiny šinéhoö, ale aj šopera néhoö segmentu, takže konkrétny prípad môže by , v závislosti od pozície dopytu, aj napriek prítomnosti opera ného výkonu zaradený do DRG-skupiny medicínskeho segmentu.

4.6 Zaradenie do základnej-DRG

Prípady sa zara ujú do základných-DRG prevažne na základe zdokumentovaných kódov diagnóz a výkonov. DRG-skupiny sú hierarchicky overované (pozri MDC-zara ovací diagram). Oby ajne sa zara ovanie uskuto uje pod a klesajúcej spotreby zdrojov. V lenení medicínskeho segmentu toto hierarchické usporiadanie v mnohých prípadoch nemá žiadne ú inok, ke fle sa používané zoznamy hlavných diagnóz neprekrývajú. Ako príklad je možné

uvies tri záznamy, v ktorých je zakafldým ako hlavná diagnóza K50.0 - Morbus Crohn tenkého reva prislúchajúca pre MDC 06. Predpokladá sa, fle tieto záznamy, afl na prítomnos /absenciu opera ných alebo neopera ných výkonov, sú identické a doba hospitalizácie je dlh-ia ako 2 dni. Pokia prvý záznam obsahuje kód 5n231.0 pre opera ný výkon *šSegmentálna resekcia jejuna, laparotomickyõ* je zaradený do DRG G18B *šVýkony na tenkom a hrubom reve okrem vrodenej vývojovej chyby alebo vek > 1 rok, bez vysokokomplexného výkonu, bez komplikujúcej diagnózy, s komplexným výkonom*. Ak ale druhý záznam obsahuje neopera ný výkon 14n21.05 *šKapsulová kolonoskopiaõ*, môfle by zaradený napríklad do DRG G47Z *šIná gastroskopia pri aflkých ochoreniach tráviaceho traktu, bez ve mi aflkej alebo aflkej CC alebo nekomplikovaná gastroskopia, vek < 15 rokov*. Pokia tretí záznam neobsahuje ani opera ný výkon, ani lokálne signifikantný neopera ný výkon, je záznam zaradený do základnej-DRG v medicínskom segmente MDC, do základnej-DRG G64 *šZápalové ochorenie riev alebo iné aflké ochorenia tráviaceho traktu s ve mi aflkou CC*.

Aby bolo moflné v SK-DRG systéme spracova výkony vykonané v rôznom ase, poufívá sa pre zara ovanie aj údaj o dátume výkonu.

4.7 Priradenie CCL a PCCL

Kafdej diagnóze je priradený stupe klinickej obtiafnosti - CCL. Následne je kafdému záznamu priradený stupe klinickej závafnosti pacienta - PCCL, t. zn. íslo vyjadrujúce mieru kumulatívneho efektu CC jedného hospitaliza ného prípadu. Blif-ie informácie k postupu, v ktorom sa prira ujú záznamom CCL a PCCL sa nachádzajú v prílohe C.

4.8 Zaradenie do DRG

DRG-skupiny v rámci jednej základnej-DRG-skupiny sa odli-ujú spotrebou zdrojov a sú lenené pod a faktorov PCCL, vek, o-etrovacía doba, trvanie umelej p úcnej ventilácie, spôsob prepustenia, hlavná diagnóza, ved aj-ia diagnóza alebo výkony.

4.9 Rozli né funkcie s vplyvom na zara ovanie hospitaliza ných prípadov

V SK-DRG systéme sa nachádzajú -peciálne šfunkcieõ. Ide o logické definície, poufíté typicky na viacerých miestach algoritmu, asto vo viacerých MDC. K dvom týmto funkciám *š aflký problém u novorodencaõ* a *šViacpo etné aflké problémy u novorodencaõ* sa al-ie informácie (logika, tabu ky kódov) nachádzajú na konci definícií DRG pre MDC 15. Informácie ku v-etkým ostatným šfunkciámõ (šglobálnym funkciámõ) sa nachádzajú na konci zväzku 4. Zoznam, ktorý poukazuje na to, na ktorej pozícii sa nachádzajú rôzne funkcie pri MDC a pri DRG-skupinách, sa nachádza v šPreh ade funkciíõ vo zväzku 5 na konci prílohy B.

4.10 Ostatné DRG a chybové DRG

Hospitaliza né prípady, ktoré obsahujú klinicky atypické alebo neplatné informácie, sú zara ované vo verzii SK-DRG Systém 2025 podobne ako v G-DRG verzii 2011 k jednej z deviatich ostatných alebo chybových DRG, ktoré je moflné rozdeli do nasledovných logických skupín:

901A, 901B, 901C, 901D, 902Z

DRG-skupiny 901A-D a 902Z sú výsledkom zara ovania vtedy, ak ani jeden OP alebo interven ný výkon hospitaliza ného prípadu nevykazuje vz ah k hlavnej diagnóze pacienta

961Z, 962Z, 963Z

DRG-skupiny 961Z, 962Z a 963Z sú poufíté vtedy, ke hospitaliza ný prípad na základe jeho hlavnej diagnózy nemofno zaradi do fľiadnej klinicky zodpovedajúcej DRG-skupiny (napr. ke je ako hlavná diagnóza vykázaný kód z MKCH-10-SK, hoci je tento kód definovaný v aktuálnom SK-DRG systéme ako neprípustný pre hlavnú diagnózu).

960Z

DRG 960Z je výsledkom zara ovania vtedy, ak je hlavná diagnóza neplatná alebo v kódovaní hospitaliza ného prípadu chýbajú dôlefité informácie alebo sú tieto nesprávne.

4.11 Princípy fungovania algoritmov JZS

V rámci rozvoja SK-DRG systému boli navrhnuté nové DRG skupiny pre výkony, ktoré môžu byť vykonané v rámci jednotovej zdravotnej starostlivosti (alej ako šJZSö). Nové DRG skupiny, boli zväčša navrhnuté na základe existujúcich algoritmov. Pridanie konkrétnej DRG skupiny bolo realizované formou šdvojičiek, kde bola identifikovaná DRG kam je v súasnosti výkon zaradený. Táto skupina bola následne rozdelená na dve DRG skupiny – jedna pre ústavnú zdravotnú starostlivosť (ÚZS) a druhá pre JZS. Skupina pre JZS má typicky posledné písmeno v kóde DRG šJö. V prípade, keď sa v jednej ADRG nachádza viacero JZS DRG skupín, sú také označenia abecedne v poradí šQö, šRö, šSö, šTö a šUö.

Globálne funkcie indikácií a kontraindikácií JZS

Pre adekvátne zaradenie pacientov do JZS DRG je potrebné zaistiť, aby hospitalizované prípady s komplikáciami alebo inými kontraindikáciami neboli zaradené do JZS DRG, ale do ÚZS DRG. Pre tento účel boli v Definičnej príručke navrhnuté nové globálne funkcie, ktoré obsahujú algoritmy pre podmienky, ktoré hospitalizovaný prípad musí splniť, aby mohol byť priradený do JZS DRG skupín. Celkovo bolo v príručke pridaných 9 globálnych funkcií kontraindikácií, ktoré sú rozdelené a identifikujú hlavné dôvody pre zaradenia hospitalizovaných prípadov do ÚZS. Funkcie kontraindikácií sa venujú nasledujúcim oblastiam:

- Transfúzia ö identifikuje hospitalizované prípady s vykázaným výkonom transfúzie
- Malignita ö identifikuje hospitalizované prípady s vybranými onkologickými diagnózami
 - Malignita I (obsahuje 657 diagnóz)
 - Malignita II (obsahuje 653 diagnóz)
- Porucha imunitného mechanizmu ö identifikuje hospitalizované prípady s vybranými poruchami imunitných mechanizmov
- Porucha zrážanlivosti ö identifikuje hospitalizované prípady s poruchami zrážanlivosti
- Duševná alebo mentálna porucha ö identifikuje hospitalizované prípady s vybranými duševnými alebo mentálnymi poruchami
 - Duševná alebo mentálna porucha I (obsahuje 54 diagnóz)
 - Duševná alebo mentálna porucha II (obsahuje 47 diagnóz)
- Komplikácia ö identifikuje hospitalizované prípady s vybranými komplikáciami
 - Komplikácia I (obsahuje 4 diagnózy)
 - Komplikácia II (obsahuje 1 diagnózu)
- ASA ö identifikuje hospitalizované prípady s vybranými diagnózami z ASA 3 a viac
 - ASA I (obsahuje 324 diagnóz)
 - ASA II (obsahuje 357 diagnóz)
- Príjem pacienta ö pacient öetrený vo forme akútneho prijatia
- Výkon mimo JZS ö identifikuje, či mal hospitalizovaný prípad vykázaný výkon povolený len v ústavnej zdravotnej starostlivosti

Niektoré funkcie kontraindikácií majú rôzne verzie, typicky označené číslom šIö alebo šIIö, pre rozlíšenie medzi kombináciami pre jednotlivé medicínske oblasti.

Funkcie kontraindikácií sú alej kombinované do funkcií indikácií (viď zväzok 4 Definičnej príručky). Funkcie indikácií sú rozdelené pod a obsahu kontraindikácií, z ktorých sú zložené a následne použité pre konkrétne medicínske oblasti. Označenie funkcií indikácií obsahuje písmeno šAö v prípade, keď je vo funkcii prítomná aj kontraindikácia pre Príjem pacienta (akútny príjem je kontraindikáciou pre výkon v JZS DRG) a písmeno šBö v prípade, keď je vo funkcii nie je akútny príjem považovaný za kontraindikáciu. Rozlíšujeme nasledujúce funkcie

indikácií s ich použitím pre jednotlivé medicínske oblasti:

- Indikácie pre JZS IA ó aplikované pre vybrané výkony z oblastí cievnej chirurgie a plastickej chirurgie (algoritmus obsahuje funkcie kontraindikácií Príjem pacienta, Výkon mimo JZS, Komplikácia I, Transfúzia, Malignita I, Porucha imunitného mechanizmu, Porucha zrážanlivosti, Du-evná alebo mentálna porucha I, ASA I)
- Indikácie pre JZS IB ó aplikované pre vybrané výkony z oblastí cievnej chirurgie a gastroenterológie (algoritmus obsahuje funkcie kontraindikácií Výkon mimo JZS, Komplikácia I, Transfúzia, Malignita I, Porucha imunitného mechanizmu, Porucha zrážanlivosti, Du-evná alebo mentálna porucha I, ASA I)
- Indikácie pre JZS IIA ó aplikované pre vybrané výkony ORL, ortopédie a stomato-maxilo-faciálnej chirurgie (algoritmus obsahuje funkcie kontraindikácií Príjem pacienta, Výkon mimo JZS, Komplikácia II, Transfúzia, Malignita I, Porucha imunitného mechanizmu, Porucha zrážanlivosti, Du-evná alebo mentálna porucha II, ASA I)
- Indikácie pre JZS IIB ó aplikované pre vybrané výkony z oblasti oftalmológie, ORL, ortopédie a stomato-maxilo-faciálnej chirurgie (algoritmus obsahuje funkcie kontraindikácií Výkon mimo JZS, Komplikácia II, Transfúzia, Malignita I, Porucha imunitného mechanizmu, Porucha zrážanlivosti, Du-evná alebo mentálna porucha II, ASA I)
- Indikácie pre JZS Bru-ná chirurgia ó aplikované pre výkony z oblasti bru-nej chirurgie (algoritmus obsahuje funkcie kontraindikácií Príjem pacienta, Výkon mimo JZS, Komplikácia I, Transfúzia, Malignita I, Porucha imunitného mechanizmu, Porucha zrážanlivosti, Du-evná alebo mentálna porucha I, ASA II)
- Indikácie pre JZS Gynekológia A ó aplikované pre vybrané výkony z oblasti gynekológie (algoritmus obsahuje funkcie kontraindikácií Príjem pacienta, Výkon mimo JZS, Komplikácia II, Transfúzia, Malignita II, Porucha imunitného mechanizmu, Porucha zrážanlivosti, Du-evná alebo mentálna porucha II, ASA I)
- Indikácie pre JZS Gynekológia B ó aplikované pre vybrané výkony z oblasti gynekológie (algoritmus obsahuje funkcie kontraindikácií Výkon mimo JZS, Komplikácia II, Transfúzia, Malignita II, Porucha imunitného mechanizmu, Porucha zrážanlivosti, Du-evná alebo mentálna porucha II, ASA I)
- Indikácie pre JZS Urológia A ó aplikované pre vybrané výkony z oblasti urológie (algoritmus obsahuje funkcie kontraindikácií Príjem pacienta, Výkon mimo JZS, Komplikácia II, Transfúzia, Porucha imunitného mechanizmu, Porucha zrážanlivosti, ASA I)
- Indikácie pre JZS Urológia B ó aplikované pre vybrané výkony z oblasti urológie (algoritmus obsahuje funkcie kontraindikácií Výkon mimo JZS, Komplikácia II, Transfúzia, Porucha imunitného mechanizmu, Porucha zrážanlivosti, ASA I)

Algoritmus indikačných funkcií obsahuje taktiefl výkony *J0010 Potreba o-etrov.starost.u poskyt. ustav. zdrav. starost. po výkone JZS*, *J0012 Iná medicínska kontraindikácia pre JZS* a *J0013 Iná kontraindikácia pre ASA III a IV*, ktorých vykázanie zabráni zaradeniu hospitaliza ného prípadu do JZS DRG a zárove výkon *J0011 Iný JZS výkon*, ktorého vykázanie zabezpe í zaradenie hospitaliza ného prípadu do JZS DRG.

Okrem vyšie spomenutých funkcií, pribudla aj funkcia s názvom Vekové ohrani enie JZS. Táto funkcia obsahuje v-eobecnú podmienku veku > 17 rokov a je v algoritme JZS DRG použitá priamo spolu s prislúchajúcou funkciou Indikácie JZS. Niektoré výkony, ktoré je možné vykazova v JZS majú podmienku veku pacienta viac ako 17 rokov, no vybrané výkony môžu by vykázané v JZS aj s nižou vekovou hranicou (vek > 6) alebo bez vekovej hranice. Pre tieto prípady je v algoritme JZS DRG použitá konkrétna veková hranica a nie v-eobecné vekové ohrani enie vo forme funkcie Vekové ohrani enie JZS.

Tento text popisuje princíp zavedenia JZS algoritmov do DP. V prípade zistených rozdielov, platí definícia funkcie a obsah tabu ky v defini nej asti príru ky.

5 Pokyny pre používanie Defini nej príru ky

5.1 Použitie príru ky

Defini ná príru ka objas uje spôsob zara ovania prípadov do DRG-skupín, tak ako to vykonáva softvér ozna ovaný ako Grouper. Môže pomôc pri identifikácii pravdepodobného DRG-zaradenia pre jednotlivé záznamy údajov. Táto príru ka nie je náhradou za zara ovací softvér (Grouper).

V Defini nej príru ke sú graficky znázornené jednotlivé zara ovacie algoritmy.

Krok 1: Použitie prílohy A

Stanovte hlavnú diagnózu pre záznam a pod a k ú a v prílohe A vyh adajte MDC a možné DRG skupiny. DRG skupiny môžu by z viacerých MDC. Vtedy musíte v tomto kroku zatia ignorova nasledovné osobité MDC a DRG:

- skupiny HIV v MDC 18, (t. zn. DRG-skupiny, ktoré za íňajú písmenom šSö);
- skupiny polytrauma v MDC 21 (t. zn. DRG-skupiny za íňajúce písmenom šWö);
- prípady, pri ktorých ide o diagnózu, ktorá je sú asne komplikujúcou diagnózou s rozdielnym stup om závažnosti. Toto sú napr. základné-DRG O01 a O60 v MDC 14; základné-DRG P65 a P67 v MDC 15; základná-DRG Y02 v MDC 22;
- prípady, pri ktorých diagnóza podrobnej-ie definuje opera nú alebo šinúö DRG.

Krok 2: Použitie Pred-MDC-zara ovacieho diagramu

Preverte záznam pod a zara ovacieho diagram pre Pred-MDC-fázu a zistite, í sp a kritériá pre nejakú DRG z Pred-MDC.

Krok 3: Použitie prílohy B

Ak obsahuje záznam jeden alebo viac kódov výkonov, uistite sa vyh adaním kódov v prílohe B, í sú tieto v zozname pre definovanie DRG obsiahnuté ako OP-výkony alebo non-OP-výkony. Ak ide o tento prípad, porovnajte uvedené DRG so zistenou MDC, ktorá je stanovená v prvých dvoch krokoch tohto postupu, í do-ío k súladu. Ak nedo-ío vo výkonoch k íadnemu súladu, av-ak poruke je aspo jeden OP-výkon, je záznam priradený k jednej z ostatných DRG zo skupiny 1 (základné-DRG 901 a 902).

Krok 4: Použitie zara ovacích diagramov a sprievodných definícií základných-DRG

Ak obsahuje záznam údajov k danej hospitaliza nej epizóde viacero relevantných výkonov, vyh adajte pod a príslu-ného zara ovacieho diagramu a sprievodných základných-DRG-definícií, ktoré výkony v opera nej hierarchii najviac vyhovujú pre MDC. Berte pritom do úvahy, íe jeden konkrétny výkon aj v rámci jednej MDC môže ur ova zaradenie prípadu do viacerých DRG-skupín; na základe poradia dopytov v-ak môže vyhovova íba jednej DRG.

Overte okrem toho pod a zara ovacieho diagramu a sprievodných základných-DRG-definícií, í záznam sp a kritériá pre základné-DRG, ktoré nie sú definované prostredníctvom kódov pre diagnózy a výkony a ktoré sú uvedené v stanovenej MDC úplne hore, ako napr. DRG S60Z v MDC 18A.

Krok 5: Použitie zaraďovacích diagramov a sprievodných definícií DRG

Ak diagnózy a/alebo výkony poukazujú na to, že prípad by mohol byť zaradený do viacerých DRG-skupín v rámci jednej základnej-DRG, je potrebné podľa zaraďovacieho diagramu a definícií základných-DRG-skupín určiť, pod akými kritériami (napr. PCCL a vek) je základná-DRG určená. Prítom je potrebné zohľadniť poradie spracovania podľa uvedených poradových čísel.

Zoradenie DRG podľa nákladov zostupne vedie k tomu, že DRG-skupiny jednej spoločnej základnej-DRG nemusia v poradí overovania nasledovať za sebou. Na príklade DRG S63A/B, S01Z a S62Z to znamená, že DRG S63A sa nachádza v postupnosti pre overenie zaradenia pred DRG S01Z a S62Z. Zaradenie do DRG S63B bude overené až za DRG skupinami S01Z a S62Z.

V zobrazení zaraďovacieho diagramu sa používa pri zachovaní konzekventného hierarchického triedenia znázornenie orientované na základnú-DRG. Skutočné poradie overovania DRG v procese zaraďovania v rámci jednej MDC je zobrazené ako číslo vpravo vedľa DRG-symbolu, pozri obr. 5.1.

OBRÁZOK 5.1 MDC-zaraďovací diagram s uvedením poradia

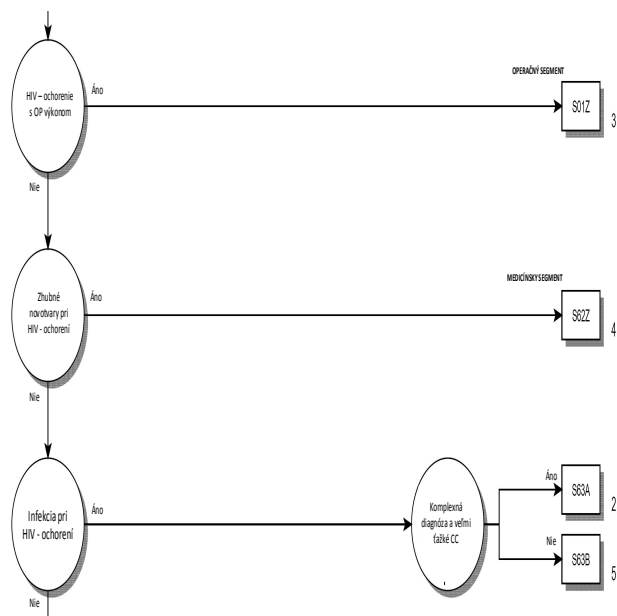

Krok 6: Použitie prílohy C

Určíte CC a CCL podľa prílohy C a vyberte PCCL.

Krok 7: Priradenie DRG

Príklad na použitie príručky pre zaradenie jedného hospitalizačného prípadu k DRG:

Pacient s hlavnou diagnózou K52.1 *Toxická gastroenteritis a kolitis* bez vedľajšej diagnózy alebo výkonu.

Podľa prílohy A bude daný prípad zaradený do MDC 06 a DRG G46A/B/C, G50Z a G71Z v tejto MDC, alebo do S65A/B v MDC 18A. Ak sa vylúči HIV-DRG a nemedicínske DRG, určí sa v kroku 1 ako pravdepodobná MDC - MDC 06 a v rámci nej DRG G71Z. V kroku 2 sa priradenie prípadu nemení. Kroky 3 a 4 sú v tomto prípade irelevantné, lebo záznam neobsahuje žiadne výkony a MDC nie je 15, 18, 19, 21 alebo 22. V kroku 5 sa potvrdí, že základná-DRG G71 nezískala fiaden stupeň obtiažnosti, preto ani krok 6 nie je relevantný.

Hospitalizačný prípad bude zaradený do DRG G71Z.

5.2 Použitá symbolika

Symbole v MDC-diagramoch



Tento symbol sa používa na uvedenie zaraďovacieho diagramu.



Kruh poukazuje na to, že sa vykladuje rozhodnutie.



Tento ukazovateľ znamená, že zaraďovací diagram pokračuje na nasledujúcej strane.



Obdĺžnik sa používa pre DRG.



Tento symbol odkazuje na MDC-zaraďovanie.



Tento ukazovateľ odkazuje na nasledujúcu MDC.

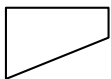

Tento symbol slúži pre podmienku, ktorá sa potvrdila.

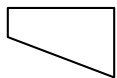

Tento symbol slúži pre podmienku, ktorá sa nepotvrdila.

Poznámky

Ů Dvojkřífklik slúfí pre oznaenie non-OP-výkonu.

Obojstranná ípka slúfí pre oznaenie výkonu, pri ktorom je potrebné rozli-ova stranu (P, L, B) .

Textové polia

iernou farbou podfarbené textové polia sú základné-DRG skupiny, iernou farbou orámované Textové polia bez výplne oznaujú DRG- skupiny. To znamená:

ADRG B69

Poukazuje na základnú-DRG *B69 Tranzitórna ischemická ataka (TIA) a extrakraniálny cievny uzáver*

DRG B69A

Poukazuje na DRG *B69A Tranzitórna ischemická ataka a extrakraniálny cievny uzáver s komplexnou neurologickou starostlivosťou alebo akútnej príhody, viac ako 72 hodín*

Tabu ka 1.1 Zoznam DRG-skupín

DRG Seg. Popis

Pred-MDC

A01A	OP	Transplantácia pečene s UPV > 59 hodín alebo s odvrhnutím transplantátu alebo s kombinovanou transplantáciou obličky alebo s KIZS > 828 bodov
A01B	OP	Transplantácia pečene bez UPV > 59, bez odvrhnutia transplantátu alebo bez kombinovanej transplantácie obličky, bez KIZS > 828 bodov
A02Z	OP	Transplantácia obličky a pankreasu
A03A	OP	Transplantácia pľúc s UPV > 179 hodín
A03B	OP	Transplantácia pľúc bez UPV > 179 hodín
A04A	OP	Alogénna transplantácia kmeňových krvotvorných buniek, s druhou transplantáciou kmeňových krvotvorných buniek počas rovnakého pobytu alebo vek menej ako 18 rokov
A04B	OP	Alogénna transplantácia kmeňových krvotvorných buniek, okrem pri plazmocytóme alebo s Graft-versus-host-chorobou III a IV stupňa, s in vitro prípravou
A04C	OP	Alogénna transplantácia kmeňových krvotvorných buniek, okrem pri plazmocytóme, alebo s Graft-versus-host-chorobou III a IV stupňa, bez in vitro prípravy, HLA-neidentická, alebo nepríbuzný darca
A04D	OP	Alogénna transplantácia kmeňových krvotvorných buniek, okrem pri plazmocytóme
A05Z	OP	Transplantácia srdca
A06A	OP	UPV > 1799 hodín s komplexným OP výkonom alebo polytrauma, s vysoko komplexným výkonom alebo komplexnou intenzívnou ZS > 3680 bodov
A06B	OP	UPV > 1799 hodín s komplexným OP výkonom alebo polytrauma, bez vysoko komplexného výkonu, bez komplexnej intenzívnej ZS > 3680 bodov alebo bez komplexného OP výkonu, bez polytraumy
A07A	OP	UPV > 999 a < 1800 hodín s komplexným OP výkonom alebo polytraumou alebo ECMO alebo UPV > 1300 hodín, s vysoko komplexným alebo trojdobým komplexným výkonom alebo s komplexnou intenzívnou ZS > 3680 bodov
A07B	OP	UPV > 999 a < 1800 hodín s komplexným OP výkonom alebo polytraumou alebo ECMO, bez vysoko komplexného alebo trojdobého komplexného výkonu, alebo bez komplexného OP výkonu alebo polytraumy alebo ECMO, s vekom < 16 rokov alebo s komplexnou intenzívnou ZS > 2208 bodov
A07C	OP	UPV > 999 a < 1800 hodín s komplexným OP výkonom alebo polytraumou alebo ECMO, vek > 15 rokov
A09A	OP	UPV > 499 a < 1000 hodín s vrodenou malformáciou alebo nádorové ochorenie, vek < 3 roky alebo s komplexným OP výkonom alebo polytraumou alebo s komplexnou intenzívnou ZS > 3220 bodov alebo ECMO, s vysoko komplexným výkonom alebo vek < 16 rokov alebo komplikujúca konštelácia
A09B	OP	UPV > 499 a < 1000 hodín s komplexným OP výkonom alebo polytraumou alebo komplexná intenzívna ZS > 3220 bodov alebo ECMO, bez vysoko komplexného výkonu alebo vek > 15 rokov, s komplikujúcou konšteláciou alebo vek < 16 rokov alebo komplexnou intenzívnou ZS > 2208 bodov
A09C	OP	UPV > 499 a < 1000 hodín bez komplexného OP výkonu, bez polytraumy, bez vrodenej malformácie alebo nádorového ochorenia alebo vek > 2 roky, bez komplikujúcej konštelácie, vek > 15 rokov, s komplexnou intenzívnou ZS 1381 až 2208 bodov
A09D	OP	UPV > 499 a < 1000 hod. bez komplex. OP výk., bez polytraumy, bez vrodenej malformácie alebo nádor. ochorenia alebo vek > 2 r., bez komplikujúcej konšt., vek > 15 r., bez komplex. intenz. ZS > 1380 b., s komplex. Dg alebo komplex. OP výk.
A09E	OP	UPV > 499 a < 1000 hod. bez komplex. OP výk., bez polytraumy, bez vrodenej malformácie alebo nádor. ochorenia alebo vek > 2 r., bez komplikujúcej konšt., vek > 15 r., bez komplex. intenz. ZS > 1380 b., bez komplex. Dg, bez komplex. OP výk.
A11A	OP	UPV > 249 a < 500 hod. s vysoko komplex. OP výk. alebo ECMO alebo s nádorovým ochorením alebo vrod. malformáciou, vek < 3 r. alebo s OP výk. a komplikujúcou konšteláciou, s komplex. intenzívnou ZS > 1380 bodov alebo vek < 16 rokov
A11B	OP	UPV > 249 a < 500 hod. s vysoko komplex. OP výk. alebo ECMO alebo s nádorovým ochorením alebo vrod. malformáciou, vek < 3 r. alebo s OP výk. a komplikujúcou konšteláciou, bez komplex. intenzívnej ZS > 1380 bodov alebo vek > 15 rokov
A11C	OP	UPV > 249 a < 500 hodín bez komplexného OP výkonu, s určitým OP výkonom alebo s komplikujúcou konšteláciou alebo s komplexnou intenzívnou ZS > 1104 bodov alebo vek < 6 rokov
A11D	OP	UPV > 249 a < 500 hodín bez komplexného OP výkonu, bez určitého OP výkonu, bez komplikujúcej konštelácie, bez komplexnej intenzívnej ZS > 1104 bodov, vek > 5 rokov, s komplexnou diagnózou alebo OP výkonom alebo vek < 16 rokov
A11E	OP	UPV > 249 a < 500 hodín bez komplexného OP výkonu, bez určitého OP výkonu, bez komplikujúcej konštelácie, bez komplexnej intenzívnej liečby > 1104 bodov, bez komplexnej diagnózy, bez komplexného OP výkonu, vek > 15 rokov
A13A	OP	UPV > 95 a < 250 hod. s vysoko komplexným výkonom alebo s komplexnou intenzívnou ZS > 1104 bodov, s komplexným OP výkonom alebo určitým výkonom alebo komplexná intenzívna ZS > 1104 bodov alebo vek < 16 rokov alebo viac ako 8 ošetrovacích dní
A13B	OP	UPV > 95 a < 250 hod. s komplikujúcou konšteláciou alebo vysoko komplexným výkonom alebo vek < 2 roky a výk. pri vrodenej malformácii alebo viac ako 8 ošetrovacích dní, s komplexným OP výkonom alebo určitým výkonom, bez vysoko komplexného výkonu alebo komplexnej intenzívnej ZS > 1104 bodov
A13C	OP	UPV > 95 a < 250 hod. bez komplikujúcej konštelácie alebo vysoko komplexného výkonu alebo vek > 1 roky a bez výk. pri vrodenej malformácii alebo menej ako 8 ošetrovacích dní, s komplexným OP výkonom alebo určitým výkonom alebo s určitým OP výkonom alebo komplikujúcou konšteláciou alebo komplexná intenzívna ZS > 552 až 1104 bodov alebo vek < 16 rokov, viac ako 8 ošetrovacích dní
A13D	OP	UPV > 95 a < 250 hodín s komplexnou diagnózou alebo komplexným výkonom, s určitým OP výkonom alebo komplikujúcou konšteláciou, bez KIZS > 1104 bodov alebo menej ako 8 ošetrovacích dní alebo KIZS > 552 až 1104 bodov alebo vek < 16 rokov
A13E	OP	UPV > 95 a < 250 hodín bez komplexnej diagnózy alebo komplexného výkonu, s určitým OP výkonom alebo komplikujúcou konšteláciou, bez KIZS > 1104 bodov alebo menej ako 8 ošetrovacích dní alebo KIZS > 552 až 1104 bodov alebo vek < 16 rokov
A15A	OP	Autológna transplantácia kmeňových krvotvorných buniek, okrem pri plazmocytóme, nádor neistého správania sa, lymfóm alebo zhubný nádor semenníkov a vaječníkov, vek < 18 rokov alebo s prípravou in vitro alebo vek < 16 rokov
A15B	OP	Autológna transplantácia kmeňových krvotvorných buniek, okrem pri plazmocytóme, nádor neistého správania sa, lymfóm alebo zhubný nádor semenníkov a vaječníkov, vek > 17 rokov bez prípravy in vitro
A15C	OP	Autológna transplantácia kmeňových krvotvorných buniek, pri nádore neistého správania sa, lymfóme alebo zhubnom nádore semenníkov a vaječníkov, vek > 15 rokov
A15D	OP	Autológna transplantácia kmeňových krvotvorných buniek, pri plazmocytóme
A16A	OP	Transplantácia čreva alebo pankreasu

DRG	Seg.	Popis
A16B	OP	Injekcia pankreatického tkaniva
A17A	OP	Transplantácia obličky s pooperačným zlyhaním obličkového transplantátu alebo vek < 16 rokov alebo ABO-inkompatibilná transplantácia alebo veľmi ťažké CC
A17B	OP	Transplantácia obličky bez pooperačného zlyhania obličkového transplantátu, vek > 15 rokov, bez ABO-inkompatibilnej transplantácia, bez veľmi ťažkých CC
A18Z	OP	UPV > 999 hodín a transplantácia pečene, pľúc, srdca alebo transplantácia kmeňových krvotvorných buniek
A22Z	OP	Korekčný výkon u dvojnásobnej malformácie
A36A	OP	KIZS > 1656 bodov pri určitých ochoreniach a poruchách alebo KIZS > 552 bodov pri zlyhaní a odvrnutí transplantátu kmeňových krvotvorných buniek
A36B	OP	KIZS > 552 a < 1657 bodov pri určitých ochoreniach a poruchách alebo komplikujúca konštelácia pri zlyhaní a odvrnutí transplantátu kmeňových krvotvorných buniek
A42A	I	Odber kmeňových krvotvorných buniek pre autológnu transplantáciu, s chemoterapiou
A42B	I	Odber kmeňových krvotvorných buniek pre autológnu transplantáciu, bez chemoterapie
A43Z	I	Včasná rehabilitácia pri bdelej kóme a Locked-in-syndróme
A60A	M	Zlyhanie a odvrnutie orgánového transplantátu, viac ako jeden ošetrovací deň, s veľmi ťažkými CC alebo komplikujúcou diagnózou
A60B	M	Zlyhanie a odvrnutie orgánového transplantátu, viac ako jeden ošetrovací deň, bez veľmi ťažkých CC alebo komplikujúcej diagnózy
A60C	M	Zlyhanie a odvrnutie orgánového transplantátu, jeden ošetrovací deň
A61Z	M	Zlyhanie a odvrnutie transplantátu krvotvorných buniek
A62Z	M	Evaluačná hospitalizácia pred transplantáciou srdca
A63Z	M	Evaluačná hospitalizácia pred transplantáciou pľúc alebo srdca-pľúc
A64Z	M	Evaluačná hospitalizácia pred transplantáciou pečene alebo obličky-pankreasu
A66Z	M	Evaluačná hospitalizácia pred inými transplantáciami orgánov
A69Z	M	Evaluačná hospitalizácia pred transplantáciou orgánu bez registrácie na čakacej listine
B61A	M	Určité akútne ochorenia a poranenia miechy s komplexným výkonom, menej ako 14 ošetrovacích dní, inde preložený
B61B	M	Určité akútne ochorenia a poranenia miechy bez komplexného výkonu alebo viac ako 13 ošetrovacích dní alebo žiadne preloženie

MDC 01 Choroby a poruchy nervového systému

B01Z	OP	Komplexné operačné výkony vo viacerých sedeniach pri ochoreniach a poruchách nervového systému
B02A	OP	Komplexná kraniotómia alebo operácia chrbtice s rádioterapiou, viac ako 8 ožiarení pri určitých nádoroch nervového systému
B02B	OP	Komplexná kraniotómia alebo operácia chrbtice s rádioterapiou, viac ako 8 ožiarení alebo vek < 6 r. alebo vek < 18 r. s veľkým vnútrolebečným výkonom a veľmi ťažkými CC, pri určitom nádore nervového systému alebo s určitým výkonom na lebke
B02C	OP	Komplexná kraniotómia alebo operácia chrbtice, vek < 6 rokov alebo vek < 18 rokov s veľkým vnútrolebečným výkonom a veľmi ťažkými CC alebo s komplikovanou konšteláciou alebo s rôznorodým komplexným výkonom
B02D	OP	Komplexná kraniotómia alebo operácia chrbtice bez rádioterapie, vek < 5 rokov alebo bez veľmi ťažkých CC, bez určitého výkonu na lebke, bez komplikovanej konštelácie, bez rôznorodého komplexného výkonu
B03Z	OP	OP výkon pri neakútnej para/tetrapléгии alebo výkony na chrbtici a mieche pri zhubných nádoroch alebo s veľmi ťažkými alebo ťažkými CC alebo výkony pri cerebrálnom ochrnutí, svalovej dystrofii, neuropatii s veľmi ťažkými CC
B04A	OP	Intervenčné a obojstranné výkony na extrakraniálnych cievach s veľmi ťažkými CC
B04B	OP	Výkony na extrakraniálnych cievach s veľmi ťažkými CC a obojstranné výkony na extrakraniálnych cievach bez veľmi ťažkých CC
B04C	OP	Intervenčné výkony na extrakraniálnych cievach bez veľmi ťažkých CC, s nasadením embolického protekčného systému
B04D	OP	Intervenčné výkony na extrakraniálnych cievach bez veľmi ťažkých CC, bez nasadenia embolického protekčného systému
B04E	OP	Výkony na extrakraniálnych cievach bez veľmi ťažkých CC
B05J	OP	Dekompresia pri syndróme karpálneho tunela, v JZS
B05Z	OP	Dekompresia pri syndróme karpálneho tunela
B07Z	OP	Výkony na periférnych nervoch, mozgových nervoch a iných častiach nervového systému s veľmi ťažkými CC alebo komplikujúcou diagnózou
B09A	OP	Iné výkony na lebke s veľmi ťažkými CC
B09B	OP	Iné výkony na lebke bez veľmi ťažkých CC
B11Z	OP	Včasná rehabilitácia s určitým OP výkonom
B12Z	OP	Implantácia kardiostimulátora pri ochoreniach a poruchách nervového systému alebo perkutánna-transluminálna cievna intervencia na srdci a koronárnych cievach
B13Z	OP	Chirurgia epilepsie s invazívnym predoperačným video-EEG
B15Z	OP	Rádioterapia pri ochoreniach a poruchách nervového systému, viac ako jeden ošetrovací deň, viac ako 10 ožiarení
B16Z	OP	Rádioterapia pri ochoreniach a poruchách nervového systému, viac ako jeden ošetrovací deň, menej ako 11 ožiarení
B17A	OP	Výkony na periférnych nervoch, mozgových nervoch a iných častiach NS bez v. ťažkých CC, bez komplikujúcej Dg alebo výk. pri cerebrálnom ochrnutí, svalovej dystrofii alebo neuropatii bez v. ťažkých alebo ťažkých CC, s komplex. diagnózou alebo selektívnou embolizáciou
B17B	OP	Výkony na perifér. nervoch, mozg. nervoch a iných častiach NS bez v. ťažkých CC, bez komplikuj. Dg alebo výk. pri cerebrálnom ochrnutí, svalovej dystrofii alebo neuropatii bez v. ťažkých alebo ťažkých CC, s komplexným výk.
B17C	OP	Výkony na perifér. nervoch, mozg. nervoch a iných častiach NS bez v. ťažk. CC, bez komplikuj. Dg alebo výk. pri cerebrálnom ochrnutí, svalovej dystrofii alebo neuropatii bez v. ťažk. alebo ťažkých CC, bez komplex. výk., so str. komplex. výk.
B17D	OP	Výkony na perifér. nervoch, mozg. nervoch a iných častiach NS bez v. ťažk. CC, bez komplikuj. Dg alebo výk. pri cerebrálnom ochrnutí, svalovej dystrofii alebo neuropatii bez v. ťažk. alebo ťažkých CC, bez komplex. výk., bez str. komplex. výk.
B17J	OP	Výkony na perifér. nervoch, mozg. nervoch a iných častiach NS bez v. ťažk. CC, bez komplikuj. Dg alebo výk. pri cerebrálnom ochrnutí, svalovej dystrofii alebo neuropatii bez v. ťažk. alebo ťažkých CC, bez komplex. výk., bez str. komplex. výk., v JZS
B18Z	OP	Výkony na chrbtici a mieche okrem pri zhubnom nádore, bez veľmi ťažkých alebo ťažkých CC alebo revízia komorového shuntu
B20A	OP	Kraniotómia alebo veľká operácia na chrbtici s komplexným výkonom alebo ťažkými CC, KIZS > 184 bodov
B20B	OP	Kraniotómia alebo veľká operácia na chrbtici s komplexným výkonom alebo ťažkými CC a komplexnou diagnózou alebo intraoperačným neurofyziologickým monitorovaním alebo vek < 16 rokov

DRG	Seg.	Popis
B20C	OP	Kraniotómia alebo veľká operácia na chrbtici bez komplexného výkonu alebo ťažkých CC, s KIZS > 184 bodov alebo vek < 3 roky alebo určitým výkonom alebo komplikujúcou diagnózou, alebo určitým výkonom pri neuralgii n. trigeminus alebo komplexnou diagnózou, s UPV > 24 hod. alebo s CC
B20D	OP	Kraniotómia alebo veľká operácia na chrbtici s určitým výkonom pri neuralgii n. trigeminus alebo komplexnou diagnózou, bez UPV > 24 hod. alebo CC
B20E	OP	Kraniotómia alebo veľká operácia na chrbtici bez určitého výkonu pri neuralgii n. trigeminus alebo komplexnej diagnózy, bez UPV > 24 hod. alebo CC
B21A	OP	Implantácia neurostimulátora určeného k mozgovej stimulácii, systém viacerých elektród s implantáciou sondy
B21B	OP	Implantácia neurostimulátora určeného k mozgovej stimulácii, systém viacerých elektród bez implantácie sondy
B36A	OP	Komplexná intenzívna ZS > 1656 bodov alebo > 1104 bodov pri určitých OP výkonoch pri ochoreniach a poruchách nervového systému
B36B	OP	Komplexná intenzívna ZS > 1104 bodov a < 1657 bodov bez určitých OP výkonov alebo > 552 bodov a < 1105 bodov pri určitých OP výkonoch pri ochoreniach a poruchách nervového systému
B39A	OP	Neurologická komplexná liečba akútnej CMP s určitým OP výkonom, s komplikujúcou konšteláciou alebo viac ako 72 hodín s komplexným výkonom
B39B	OP	Neurologická komplexná liečba akútnej CMP s určitým OP výkonom, bez komplikujúcej konštelácie alebo viac ako 72 hodín bez komplexného výkonu, alebo do 72 hodín s kompl. výkonom
B39C	OP	Neurologická komplexná ZS akútnej CMP s určitým OP výkonom, bez komplikujúcej konštelácie, do 72 hodín bez kompl. výkonu
B42A	I	Včasná rehabilitácia pri ochoreniach a poruchách nervového systému do 27 dní s komplexnou neurologickou liečbou akútnej CMP alebo multidisciplinárna a iná včasná rehabilitácia s komplexnou neurologickou liečbou akútnej CMP
B42B	I	Včasná rehabilitácia pri ochoreniach a poruchách nervového systému do 27 dní bez komplexnej neurologickej liečby akútnej CMP
B42Z	I	Včasná rehabilitácia u chorôb a porúch nervového systému, viac ako 27 dní
B44A	I	Komplexná včasná rehabilitačná geriatrická liečba pri určitých funkčných obmedzeniach, ťažké motorické funkčné obmedzenia, s neurologickou komplexnou liečbou akútnej CMP
B44B	I	Komplexná včasná rehabilitačná geriatrická liečba pri určitých funkčných obmedzeniach, ťažké motorické funkčné obmedzenia, bez neurologickej komplexnej liečby akútnej CMP
B44C	I	Komplexná včasná rehabilitačná geriatrická liečba pri určitých funkčných obmedzeniach, bez ťažkého motorického funkčného obmedzenia, s neurologickou komplexnou liečbou akútnej CMP
B44D	I	Komplexná včasná rehabilitačná geriatrická liečba pri určitých funkčných obmedzeniach, bez ťažkého motorického funkčného obmedzenia, bez neurologickej komplexnej liečby akútnej CMP
B46Z	I	Sociálno- a neuropediatrická a pediatricko-psychosomatická liečba chorôb a porúch nervového systému
B47Z	I	Multimodálna liečba bolesti pri ochoreniach a poruchách nervového systému
B48Z	I	Včasná rehabilitácia pri skleróze multiplex a cerebelárnej ataxii, neakútnej para/tetraplégii alebo iných neurologických ochoreniach
B49Z	I	Multimodálna komplexná liečba Parkinsonovej choroby
B60A	M	Neakútna paraplégia / tetraplégia, viac ako jeden ošetrovací deň
B60B	M	Neakútna paraplégia / tetraplégia, jeden ošetrovací deň
B63Z	M	Demencia a iné chronické poruchy mozgovej funkcie
B64Z	M	Delírium
B66A	M	Nádory nervového systému, viac ako jeden ošetrovací deň, s ťažkými CC alebo KIZS > 184 bodov alebo UPV > 24 hod., vek < 10 rokov alebo s komplikujúcou konšteláciou
B66B	M	Nádory nervového systému, viac ako jeden ošetrovací deň, s ťažkými CC, vek > 9 rokov alebo bez komplikujúcej konštelácie
B66C	M	Nádory nervového systému, jeden ošetrovací deň alebo bez ťažkých CC alebo KIZS < 185 bodov alebo UPV < 25 hod., vek < 1 rok alebo s komplexnou diagnózou
B66D	M	Nádory nervového systému, jeden ošetrovací deň alebo bez ťažkých CC alebo KIZS < 185 bodov alebo UPV < 25 hod., bez komplexnej diagnózy
B67A	M	Parkinsonova choroba s veľmi ťažkými CC alebo s najťažším obmedzením
B67B	M	Parkinsonova choroba bez veľmi ťažkých CC, bez najťažšieho obmedzenia
B68A	M	Skleróza multiplex a cerebelárna ataxia s veľmi ťažkými CC, viac ako jeden ošetrovací deň
B68B	M	Skleróza multiplex a cerebelárna ataxia, jeden ošetrovací deň alebo bez veľmi ťažkých CC, vek < 16 rokov
B68C	M	Skleróza multiplex a cerebelárna ataxia, jeden ošetrovací deň alebo bez veľmi ťažkých CC, vek > 15 rokov, s komplexnou diagnózou
B68D	M	Skleróza multiplex a cerebelárna ataxia, jeden ošetrovací deň alebo bez veľmi ťažkých CC, vek > 15 rokov, bez komplexnej diagnózy
B69A	M	Prechodný ischemický záchvat a extrakraniálne cievne uzávery s komplexnou neurologickou liečbou akútnej CMP, viac ako 72 hodín
B69B	M	Prechodný ischemický záchvat a extrakraniálne cievne uzávery s komplexnou neurologickou liečbou akútnej CMP, do 72 hodín, s veľmi ťažkými CC
B69C	M	Prechodný ischemický záchvat a extrakraniálne cievne uzávery s komplexnou neurologickou liečbou akútnej CMP, do 72 hodín, bez veľmi ťažkých CC alebo s inou komplexnou neurologickou liečbou akútnej CMP alebo s veľmi ťažkými CC
B69D	M	Prechodný ischemický záchvat a extrakraniálne cievne uzávery bez komplexnej neurologickej liečby akútnej CMP bez inej neurologickej komplexnej liečby akútnej CMP, bez veľmi ťažkých CC
B70A	M	Apoplexia s komplexnou neurologickou liečbou akútnej CMP, viac ako 72 hodín, s komplikujúcou diagnózou
B70B	M	Apoplexia s komplexnou neurologickou liečbou akútnej CMP, viac ako 72 hodín, bez komplikujúcej diagnózy alebo s komplexným cerebrovaskulárnym spazmom
B70C	M	Apoplexia bez komplexného cievneho spazmu s komplexnou neurologickou liečbou akútnej CMP do 72 hodín, s komplikujúcou diagnózou alebo systémovou trombolýzou alebo s inou neurologickou komplexnou liečbou akútnej CMP, viac ako 72 hodín
B70D	M	Apoplexia bez komplexného cievneho spazmu, bez komplikujúcej diagnózy alebo systémovej trombolýzy s komplexnou neurologickou liečbou akútnej CMP do 72 hodín alebo s inou neurologickou komplexnou liečbou akútnej CMP do 72 hodín
B70E	M	Apoplexia bez neurologickej komplex. liečby akútnej CMP do 72 hod. alebo s inou neurolog. komplex. liečbou akút. CMP do 72 hod. bez inej neurolog. komplex. liečby akút. CMP, > 72 hod., bez komplex. vazospazmu, s komplikuj. Dg alebo systémovej trombolýzou
B70F	M	Apoplexia bez neurologickej komplexnej liečby akútnej CMP, bez inej komplexnej neurologickej liečby akútnej CMP, bez komplexného cievneho spazmu, bez komplikujúcej diagnózy, bez systémovej trombolýzy
B70G	M	Apoplexia s neurologickou komplexnou liečbou akútnej CMP alebo s inou komplexnou neurologickou liečbou akútnej CMP, úmrtie do 4 dní po prijatí

DRG	Seg.	Popis
B70H	M	Apoplexia bez neurologickej komplexnej liečby akútnej CMP bez inej komplexnej neurologickej liečby akútnej CMP, úmrtie do 4 dní po prijatí
B70I	M	Apoplexia, jeden ošetrovací deň
B71A	M	Ochorenia mozgových nervov a periférnych nervov s komplexnou diagnózou alebo komplexnou liečbou ruky, s veľmi ťažkými CC alebo pri para/tetraplégii s veľmi ťažkými alebo ťažkými CC
B71B	M	Ochorenia mozgových nervov a periférnych nervov s komplexnou diagnózou, s ťažkými CC alebo pri para/tetraplégii alebo s komplexnou liečbou ruky alebo bez komplexnej diagnózy, s veľmi ťažkými alebo ťažkými CC, pri para/tetraplégii
B71C	M	Ochorenia mozgových nervov a perifér. nervov bez komplex. liečby ruky alebo s komplex. Dg, bez ťažk. CC, alebo okrem pri para/tetraplégii alebo bez komplex. Dg, s v. ťažk. alebo ťažk. CC, okrem pri para/tetraplégii alebo bez ťažk. CC, pri para/tetraplégii
B71D	M	Ochorenia mozgových nervov a periférnych nervov bez komplexnej diagnózy, bez komplexnej liečby ruky, bez veľmi ťažkých alebo ťažkých CC, okrem pri para/tetraplégii
B72A	M	Infekcia nervového systému okrem vírusovej meningitídy s vekom < 16 rokov alebo KIZS > 184 bodov alebo určitou encefalitídou alebo veľmi ťažkými CC
B72B	M	Infekcia nervového systému okrem vírusovej meningitídy s vekom > 15 rokov alebo KIZS < 185 bodov alebo bez určitej encefalitídy alebo veľmi ťažkých CC
B73Z	M	Vírusová meningitída
B75Z	M	Febrilné kŕče
B76A	M	Záchvaty, viac ako jeden ošetrovací deň, s komplexnou diagnózou a liečbou alebo veľmi ťažkými CC
B76B	M	Záchvaty, viac ako jeden ošetrovací deň, bez komplexnej diagnózy a liečby, s ťažkými CC, vek < 3 roky alebo s komplexnou diagnózou
B76C	M	Záchvaty, viac ako jeden ošetrovací deň, bez komplexnej diagnózy a liečby, s ťažkými CC, vek > 2 roky alebo bez komplexnej diagnózy, bez veľmi ťažkých a ťažkých CC, s EEG a vek < 1 rok
B76D	M	Záchvaty, bez komplexnej diagnózy a liečby, bez ťažkých CC, bez EEG, vek < 6 rokov alebo s komplexnou diagnózou
B76E	M	Záchvaty, bez komplexnej diagnózy a liečby, bez ťažkých CC, bez EEG, vek > 5 rokov alebo bez komplexnej diagnózy
B77Z	M	Bolesti hlavy
B78A	M	Intrakraniálne poranenie, KIZS > 184 bodov alebo s UPV > 24 hod. alebo s komplikujúcou diagnózou
B78B	M	Intrakraniálne poranenie, KIZS < 185 bodov alebo s UPV < 25 hod. alebo bez komplikujúcej diagnózy
B79Z	M	Zlomeniny lebky
B80Z	M	Iné poranenia hlavy
B81A	M	Iné ochorenia nervového systému s komplexnou diagnózou
B81B	M	Iné ochorenia nervového systému bez komplexnej diagnózy
B82Z	M	Iné ochorenia periférnych nervov
B84Z	M	Vaskulárne myelopatie
B85A	M	Degeneratívne ochorenia nervového systému s vysokokomplexnou diagnózou alebo s veľmi ťažkými alebo ťažkými CC, s komplexnou diagnózou
B85B	M	Degeneratívne ochorenia nervového systému s veľmi ťažkými alebo ťažkými CC, bez komplexnej diagnózy, bez vysokokomplexnej diagnózy
B85C	M	Degeneratívne ochorenia nervového systému bez vysokokomplexnej diagnózy bez veľmi ťažkých alebo ťažkých CC, s komplexnou diagnózou alebo cerebrálnym ochrnutím
B85D	M	Degeneratívne ochorenia nervového systému bez vysokokomplexnej diagnózy, bez veľmi ťažkých alebo ťažkých CC, bez komplexnej diagnózy
B86Z	M	Kompresia miechy, bližšie neurčená a choroba miechy, bližšie neurčená

MDC 02 Choroby oka

C01A	OP	Komplexné výkony pri penetrujúcom poranení oka
C01B	OP	Iné výkony pri penetrujúcom poranení oka alebo všíti amniovej blany
C02A	OP	Enukleácia a výkony na očnici pri zhubných nádoroch alebo rádioterapia pri zhubných nádoroch
C02B	OP	Enukleácia a výkony na očnici okrem zhubných nádorov
C03A	OP	Výkony na sietnici s pars-plana vitrektómiou, s extrakapsulárnym odstránením šošovky, s určitým výkonom na sietnici alebo odstránenie očnej gule so súčasným vložením implantátu
C03B	OP	Výkony na sietnici s pars-plana vitrektómiou, s extrakapsulárnym odstránením šošovky, bez určitého výkonu na sietnici
C03C	OP	Výkony na sietnici s pars-plana vitrektómiou, bez extrakapsulárneho odstránenia šošovky, s určitým výkonom na sietnici
C03D	OP	Výkony na sietnici s pars-plana vitrektómiou, bez extrakapsulárneho odstránenia šošovky, bez určitého výkonu na sietnici
C03J	OP	Výkony na sietnici s pars-plana vitrektómiou, bez extrakapsulárneho odstránenia šošovky, s určitým výkonom na sietnici, v JZS
C04A	OP	Transplantácia rohovky s extrakapsulárnym odstránením šošovky, všítie amniovej blany alebo vek <16 rokov
C04B	OP	Transplantácia rohovky bez extrakapsulárneho odstránenia šošovky, bez všítia amniovej blany alebo vek >15 rokov
C04J	OP	Transplantácia rohovky bez extrakapsulárneho odstránenia šošovky, bez všítia amniovej blany alebo vek >15 rokov, v JZS
C05J	OP	Dakryocystorinostómia, v JZS
C05Z	OP	Dakryocystorinostómia
C06J	OP	Komplexné výkony pri glaukóme, v JZS
C06Z	OP	Komplexné výkony pri glaukóme
C07A	OP	Iné výkony pri glaukóme s extrakapsulárnym odstránením šošovky
C07B	OP	Iné výkony pri glaukóme bez extrakapsulárneho odstránenia šošovky
C07J	OP	Iné výkony pri glaukóme bez extrakapsulárneho odstránenia šošovky, v JZS
C08A	OP	Obojstranné extrakapsulárne odstránenie šošovky alebo extrakapsulárne odstránenie šošovky pri vrodenej chybe šošovky
C08B	OP	Extrakapsulárne odstránenie šošovky bez vrodenej chyby šošovky
C08J	OP	Extrakapsulárne odstránenie šošovky bez vrodenej chyby šošovky, s vybranými výkonmi v JZS
C08Q	OP	Extrakapsulárne odstránenie šošovky bez vrodenej chyby šošovky, v JZS
C10A	OP	Výkony na okohybných svaloch so zvýšenou náročnosťou
C10B	OP	Výkony na okohybných svaloch bez zvýšenej náročnosti, vek < 6 rokov
C10C	OP	Výkony na okohybných svaloch bez zvýšenej náročnosti, vek > 5 rokov
C10J	OP	Výkony na okohybných svaloch bez zvýšenej náročnosti, vek < 6 rokov alebo vybrané finančne náročné výkony v JZS
C10Q	OP	Výkony na okohybných svaloch bez zvýšenej náročnosti, vek > 5 rokov, bez určitých finančne náročných výkonov v JZS

DRG	Seg.	Popis
C12J	OP	Iné rekonštrukcie očného viečka, v JZS
C12Z	OP	Iné rekonštrukcie očného viečka
C13J	OP	Výkony na slznej žľaze a slzných kanálikoch, v JZS
C13Z	OP	Výkony na slznej žľaze a slzných kanálikoch
C14J	OP	Iné výkony na oku, s finančne náročnými výkonmi JZS
C14Q	OP	Iné výkony na oku, s vybranými výkonmi JZS
C14R	OP	Iné výkony na oku, s inými výkonmi JZS
C14S	OP	Iné výkony na oku, s vybranými diagnostickými výkonmi JZS
C14Z	OP	Iné výkony na oku
C15J	OP	Iné výkony na sietnici, vybrané výkony v JZS
C15Q	OP	Iné výkony na sietnici, bez vybraných výkonov, v JZS
C15Z	OP	Iné výkony na sietnici
C16Z	OP	Výkony na oku so zvýšenými nákladmi, vek < 6 rokov
C17J	OP	Iné malé výkony na oku, v JZS
C20A	OP	Výkony na rohovke, sklére a spojovke, výkony na viečku alebo iné výkony na šošovke, s určitým výkonom alebo komplexnou diagnózou
C20B	OP	Výkony na rohovke, sklére a spojovke, výkony na viečku, bez určitého výkonu alebo komplexnej diagnózy
C20J	OP	Výkony na rohovke, sklére a spojovke, výkony na viečku, bez určitého výkonu alebo komplexnej diagnózy, s vybranými výkonmi v JZS
C20Q	OP	Výkony na šošovke, v JZS
C20R	OP	Výkony na rohovke, sklére a spojovke, výkony na viečku, bez určitého výkonu alebo komplexnej diagnózy, bez vybraných výkonov v JZS
C60Z	M	Akútne a ťažké infekcie oka
C61Z	M	Neuro-oftalmologické a cievne ochorenia oka
C62Z	M	Krvácanie v prednej očnej komore a konzervatívne liečené poranenia oka
C63Z	M	Iné ochorenia oka
C64Z	M	Glaukóm, katarakta a ochorenia očného viečka
C65Z	M	Zhubné nádory oka
C66Z	M	Očné ochorenia pri diabetes mellitus

MDC 03 Choroby ucha, nosa, ústnej dutiny a krku

D01A	OP	Bilaterálna kochleárna implantácia
D01B	OP	Jednostranná kochleárna implantácia
D02A	OP	Komplexné resekcie s rekonštrukciami na hlave a krku s komplexným výkonom alebo s kombinovaným výkonom s veľmi ťažkými CC
D02B	OP	Komplexné resekcie s rekonštrukciami na hlave a krku bez komplexného výkonu, bez kombinovaného výkonu s veľmi ťažkými CC
D03Z	OP	Operačná korekcia rázštetu pery-čeluste-podnebia alebo plastická rekonštrukcia ušnice
D04Z	OP	Osteotómia maxily a mandibuly a komplexné výkony na čelusti alebo rekonštrukcia trachey
D05A	OP	Komplexné odstránenie príušnej žľazy
D05B	OP	Komplexné výkony na slinných žľazách bez odstránenia príušnej žľazy
D05J	OP	Komplexné výkony na slinných žľazách bez odstránenia príušnej žľazy, v JZS
D06A	OP	Výkony na prínosových dutinách, mastoidoch, komplexné výkony na strednom uchu a iné výkony na slinných žľazách, vek < 6 rokov
D06B	OP	Výkony na prínosových dutinách, mastoidoch, komplexné výkony na strednom uchu a iné výkony na slinných žľazách, vek > 5 rokov a vek < 15 rokov alebo vek > 15 rokov s kompletnou tympanoplastikou alebo mastoidektómiou alebo komplexná diagnóza
D06C	OP	Výkony na prínosových dutinách, mastoidoch, komplexné výkony na strednom uchu a iné výkony na slinných žľazách, vek > 15 rokov, bez kompletnej tympanoplastiky, bez mastoidektómie, bez komplexnej diagnózy
D06J	OP	Výkony na prínosových dutinách, mastoidoch, komplexné výkony na strednom uchu a iné výkony na slinných žľazách, vek > 15 rokov, bez kompletnej tympanoplastiky, bez mastoidektómie, bez komplexnej diagnózy, v JZS
D08A	OP	Výkony v dutine ústnej a na perách pri zhubnom nádore s veľmi ťažkými CC
D08B	OP	Výkony v dutine ústnej a na perách pri zhubnom nádore bez veľmi ťažkých CC
D09Z	OP	Tonzilektómia pri zhubnom nádore alebo rôzne výkony na uchu, nose, ústach a krku s veľmi ťažkými CC
D12A	OP	Iné finančne nákladné výkony na uchu, nose, ústach a krku
D12B	OP	Iné výkony na uchu, nose, ústach a krku
D12J	OP	Iné výkony na uchu, nose, ústach a krku, vybrané výkony v JZS
D12Q	OP	Iné výkony na uchu, nose, ústach a krku, bez vybraných výkonov, v JZS
D13J	OP	Malé výkony na nose, uchu a ústach, s určitým výkonom, v JZS
D13Q	OP	Malé výkony na nose, uchu a ústach, v JZS
D13Z	OP	Malé výkony na nose, uchu a ústach
D15A	OP	Tracheostómia s veľmi ťažkými CC alebo implantácia endoprotézy čelustného kĺbu
D15B	OP	Tracheostómia bez veľmi ťažkých CC
D15J	OP	Tracheostómia bez veľmi ťažkých CC, v JZS
D16Z	OP	Odstránenie materiálu z čeluste a tváre
D18Z	OP	Rádioterapia s OP výkonom alebo rádioterapia, viac ako jeden ošetrovací deň, viac ako 10 ožiarení s modulovanou intenzitou pri ochoreniach a poruchách ucha, nosu, úst a krku
D19Z	OP	Rádioterapia pri ochoreniach a poruchách ucha, nosu, úst a krku, viac ako jeden ošetrovací deň, viac ako 10 ožiarení, bez modulovanej intenzity rádioterapie
D20A	OP	Iná rádioterapia pri ochoreniach a poruchách ucha, nosu, úst a krku, viac ako jeden ošetrovací deň, vek > 70 rokov alebo s veľmi ťažkými CC
D20B	OP	Iná rádioterapia pri ochoreniach a poruchách ucha, nosu, úst a krku, viac ako jeden ošetrovací deň, vek < 71 rokov, bez veľmi ťažkých CC
D22A	OP	Výkon v dutine ústnej alebo na perách a vestibuloplastika
D22B	OP	Výkon v dutine ústnej alebo na perách okrem zhubného nádoru, bez vestibuloplastiky
D22J	OP	Výkon v dutine ústnej alebo na perách okrem zhubného nádoru, bez vestibuloplastiky, v JZS
D23Z	OP	Implantácia naslúchacieho prístroja

DRG	Seg.	Popis
D24A	OP	Komplexné kožné plastiky a veľké výkony na hlave a krku s veľmi ťažkými CC, alebo s kombinovanými výkonmi bez veľmi ťažkých CC
D24B	OP	Komplexné kožné plastiky a veľké výkony na hlave a krku bez veľmi ťažkých CC, bez kombinovaných výkonov
D25A	OP	Stredne komplexné výkony na hlave a krku pri zhubných nádoroch s veľmi ťažkými CC
D25B	OP	Stredne komplexné výkony na hlave a krku pri zhubných nádoroch bez veľmi ťažkých CC
D25C	OP	Stredne komplexné výkony na hlave a krku okrem zhubných nádorov s veľmi ťažkými CC
D25D	OP	Stredne komplexné výkony na hlave a krku okrem zhubných nádorov bez veľmi ťažkých CC
D25J	OP	Stredne komplexné výkony na hlave a krku okrem zhubných nádorov bez veľmi ťažkých CC, v JZS
D28J	OP	Osteotómia jednej čeluste a komplexné výkony na hlave a krku alebo iné výkony na hlave a krku pri zhubných nádoroch alebo rekonštrukčné operácie s použitím tvárových epitéz, v JZS
D28Z	OP	Osteotómia jednej čeluste a komplexné výkony na hlave a krku alebo iné výkony na hlave a krku pri zhubných nádoroch alebo rekonštrukčné operácie s použitím tvárových epitéz
D29J	OP	Operácie čeluste a iné výkony na hlave a krku okrem zhubných nádorov, v JZS
D29Z	OP	Operácie čeluste a iné výkony na hlave a krku okrem zhubných nádorov
D30A	OP	Tonzilektómia okrem zhubného nádoru, alebo rôzne výk. na uchu, nose, ústach a krku bez v. ťažkých CC, s výkonmi v dutine ústnej a ústach okrem zhubných nádorov, bez výkonov na ústnej spodine a vestibuloplastiky, vek < 3 r., alebo s komplex. diagnózou
D30B	OP	Tonzilektómia okrem zhubného nádoru, alebo rôzne výkony na uchu, nose, ústach a krku bez veľmi ťažkých CC, finančne nákladných výkonov, bez komplexnej diagnózy
D30J	OP	Tonzilektómia okrem zhubného nádoru, alebo rôzne výk. na uchu, nose, ústach a krku bez v. ťažkých CC, s výkonmi v dutine ústnej a ústach okrem zhubných nádorov, bez výkonov na ústnej spodine a vestibuloplastiky, vek < 3 r., alebo s komplex. diagnózou, v JZS
D30Q	OP	Tonzilektómia okrem zhubného nádoru, alebo rôzne výkony na uchu, nose, ústach a krku bez veľmi ťažkých CC, finančne nákladných výkonov, bez komplexnej diagnózy, v JZS
D33Z	OP	OP výkony vo viacerých sedeniach pri ochoreniach a poruchách ucha, nosu, úst a krku
D35Z	OP	Výkony na nose a prínosových dutinách pri zhubných nádoroch
D36Z	OP	Vysoko komplexné výkony na prínosových dutinách
D37A	OP	Vysoko komplexné výkony na nose, vek < 16 rokov
D37B	OP	Vysoko komplexné výkony na nose, vek > 15 rokov
D37J	OP	Vysoko komplexné výkony na nose, vek > 15 rokov, v JZS
D38J	OP	Stredne komplexné výkony na nose alebo na prínosových dutinách, vybrané výkony v JZS
D38Q	OP	Stredne komplexné výkony na nose alebo na prínosových dutinách, bez vybraných výkonov, v JZS
D38Z	OP	Stredne komplexné výkony na nose alebo na prínosových dutinách
D39J	OP	Iné výkony na nose, v JZS
D39Z	OP	Iné výkony na nose
D40J	I	Choroby ústnej dutiny a zubov s určitým výkonom, v JZS
D40Z	I	Choroby ústnej dutiny a zubov s určitým výkonom
D60A	M	Zhubné nádory ucha, nosa, úst a krku, viac ako jeden ošetrovací deň, s veľmi ťažkými alebo ťažkými CC, s endobronchiálnou kryobiopsiou al.rigidnou endoskopiou
D60B	M	Zhubné nádory ucha, nosa, úst a krku, viac ako jeden ošetrovací deň, s veľmi ťažkými alebo ťažkými CC, bez endobronchiálnej kryobiopsie al.rigidnej endoskopie
D60C	M	Zhubné nádory ucha, nosa, úst a krku, jeden ošetrovací deň, alebo bez veľmi ťažkých alebo ťažkých CC
D61A	M	Komplexné poruchy rovnováhy, strata sluchu alebo tinnitus
D61B	M	Poruchy rovnováhy okrem komplexnej poruchy rovnováhy, straty sluchu a tinnitu
D62Z	M	Krvácanie z nosa a hrtana alebo zápal stredného ucha alebo infekcia horných dýchacích ciest, vek > 2 roky
D63Z	M	Zápal stredného ucha alebo infekcia horných dýchacích ciest, vek < 3 roky
D64Z	M	Zápal hrtana a priedušnice, spazmus hrtana a zápal epiglottis
D65Z	M	Poranenie a deformita nosa
D66Z	M	Iné ochorenia ucha, nosu, ústa a krku
D67Z	M	Ochorenia zubov a dutiny ústnej
D68J	M	Vybrané diagnostické výkony ucha, nosa, ústnej dutiny a krku v JZS
D68Q	M	Diagnostické výkony ucha, nosa, ústnej dutiny a krku v JZS

MDC 04 Choroby dýchacej sústavy

E01A	OP	Revízne výkony, obojstranná lobektómia, rozšírená resekcia pľúc a iné komplexné výkony na hrudníku s komplikujúcou konsteláciou, s vysoko komplexným výkonom alebo komplikujúcou diagnózou
E01B	OP	Revízne výkony, obojstranná lobektómia, rozšírená resekcia pľúc a iné komplexné výkony na hrudníku, bez komplikujúcej konstelácie, bez vysoko komplexného výkonu, bez komplikujúcej diagnózy
E02A	OP	Iné OP výkony na dýchacích orgánoch s vybranými výkonmi alebo KIZS > 184 bodov alebo UPV > 12 hodín alebo veľmi ťažké CC
E02B	OP	Iné OP výkony na dýchacích orgánoch bez vybraných výkonov alebo veľmi ťažkých CC, s nákladnými výkonmi alebo vek < 10 rokov alebo ťažké CC alebo viac ako 10 ošetrovacích dní
E02C	OP	Iné OP výkony na dýchacích orgánoch bez vybraných výkonov alebo veľmi ťažkých CC, bez nákladných výkonov alebo vek > 9 rokov alebo bez ťažkých CC, so stredne komplexným výkonom a viac ako jeden ošetrovací deň
E02D	OP	Iné OP výkony na dýchacích orgánoch bez vybraných výkonov alebo veľmi ťažkých CC, bez nákladných výkonov alebo vek > 9 rokov alebo bez ťažkých CC, bez stredne komplexného výkonu alebo jeden ošetrovací deň
E03Z	OP	Brachyterapia alebo terapia otvoreným rádionuklidom pri ochoreniach a poruchách dýchacích orgánov, viac ako jeden ošetrovací deň
E05A	OP	Iné veľké výkony na hrudníku s veľmi ťažkými CC
E05B	OP	Iné veľké výkony na hrudníku bez veľmi ťažkých CC
E05C	OP	Iné veľké výkony na hrudníku bez veľmi ťažkých CC, okrem zhubného nádoru
E06A	OP	Iné resekcie pľúc, biopsie hrudných orgánov a výkony na hrudnej stene a pohrudnici s veľmi ťažkými CC
E06B	OP	Iné resekcie pľúc, biopsie hrudných orgánov a výkony na hrudnej stene bez veľmi ťažkých CC, vek <16 rokov
E06C	OP	Iné resekcie pľúc, biopsie hrudných orgánov a výkony na hrudnej stene bez veľmi ťažkých CC, vek > 15 rokov

DRG	Seg.	Popis
E07Z	OP	Výkony pri syndróme spánkového apnoe
E08A	OP	Rádioterapia pri ochoreniach a poruchách dýchacích orgánov s OP výkonom alebo s UPV > 24 hodín
E08B	OP	Rádioterapia pri ochoreniach a poruchách dýchacích orgánov, bez OP výkonu alebo UPV > 24 hodín, viac ako jeden ošetrovací deň, viac ako 9 ožiarení
E08C	OP	Rádioterapia pri ochoreniach a poruchách dýchacích orgánov, bez OP výkonu alebo UPV > 24 hodín, viac ako jeden ošetrovací deň, menej ako 10 ožiarení
E36Z	OP	Komplexná intenzívna ZS > 522 bodov alebo vysoko nákladné implantáty pri ochoreniach a poruchách dýchacích orgánov
E37Z	OP	Dlhšia hospitalizácia pred transplantáciou pri vysokom stupni naliehavosti u chorôb a porúch dýchacích ciest
E40A	I	Ochorenia a poruchy dýchacích orgánov s UPV > 72 hodín alebo veľmi ťažkými CC alebo vek < 16 rokov s ARDS alebo komplikujúcou diagnózou alebo určitými výkonmi alebo KIZS u detí > 196 bodov alebo KIZS u dospelých > 369 bodov
E40B	I	Ochorenia a poruchy dýchacích orgánov s UPV > 24 hodín alebo veľmi ťažkými CC alebo ARDS alebo para-/tetraplégiou alebo KIZS > 184 bodov
E40C	I	Ochorenia a poruchy dýchacích orgánov s UPV > 24 hodín bez veľmi ťažkých CC alebo ARDS alebo para-/tetraplégie alebo KIZS < 185 bodov
E41Z	I	Včasná rehabilitácia pri chorobách dýchacej sústavy
E42Z	I	Komplexná včasná rehabilitačná geriatrická ZS pri chorobách dýchacej sústavy
E60A	M	Cystická fibróza (mukoviscidóza), vek < 16 rokov
E60B	M	Cystická fibróza (mukoviscidóza), vek > 15 rokov
E62A	M	Komplexné infekcie a zápaly dýchacích orgánov s komplikujúcimi konšteláciami alebo s vysoko komplexnou diagnózou alebo s komplexnou diagnózou pri stave po transplantácii orgánu
E62B	M	Komplexné infekcie a zápaly dýchacích orgánov s komplikujúcimi konšteláciami bez vysoko komplexnej diagnózy, bez komplexnej diagnózy pri stave po transplantácii orgánu
E63Z	M	Syndróm spánkového apnoe alebo kardiorespiračná polysomnografia, do 2 ošetrovacích dní
E64A	M	Respiračná insuficiencia alebo embólia pľúc, viac ako jeden ošetrovací deň KIZS u detí > 196 bodov alebo KIZS u dospelých > 184 bodov alebo UPV > 12 hodín alebo s určitými výkonmi
E64B	M	Respiračná insuficiencia alebo embólia pľúc, viac ako jeden ošetrovací deň bez určitého výkonu, vek < 10 rokov alebo veľmi ťažké CC
E64C	M	Respiračná insuficiencia alebo embólia pľúc, viac ako jeden ošetrovací deň bez určitého výkonu, vek > 9 rokov alebo bez veľmi ťažkých CC
E64D	M	Respiračná insuficiencia alebo embólia pľúc, jeden ošetrovací deň bez určitého výkonu
E65A	M	CHOCHP alebo iná choroba dých. ciest s v. ťažkými CC alebo rigidnou bronchoskopiou alebo s komplikujúcou dg alebo bronchitída a priedušková astma, viac ako jeden ošetrovací deň, s veľmi ťažkými alebo ťažkými CC, vek < 1 rok, s infekciou RS vírusmi
E65B	M	CHOCHP alebo iná choroba dých. ciest bez veľmi ťažkých CC, bez rigidnej bronchoskopie, bez komplikujúcej diagnózy, s FEV1 < 35% alebo vek < 1 rok
E65C	M	CHOCHP alebo iná choroba dých. ciest bez veľmi ťažkých CC, bez rigidnej bronchoskopie, bez komplikovanej diagnózy, bez FEV1 < 35%, vek > 0 rokov
E66A	M	Ťažký úraz hrudníka s komplikujúcou diagnózou
E66B	M	Ťažký úraz hrudníka bez komplikujúcej diagnózy
E69A	M	Bronchitída a astma bronchiale, viac ako jeden ošetrovací deň, s veľmi ťažkými alebo ťažkými CC, vek < 1 rok, bez infekcie RS vírusom alebo pri para-/tetraplegii alebo veľmi ťažké CC alebo určité výkony
E69B	M	Bronchitída a astma bronchiale, viac ako jeden ošetr. deň a s vekom > 55 r. alebo s v. ťažkými alebo ťažkými CC, vek > 0 r. okrem stavu pri para-/tetraplegii alebo bez v. ťažkých alebo ťažkých CC, vek < 1 rok. s infekciou RS vírusmi alebo určitými výkonmi
E69C	M	Bronchitída a astma bronchiale, jeden ošetrovací deň alebo bez veľmi ťažkých alebo ťažkých CC, vek < 1 rok, bez infekcie RS vírusmi, bez určitých výkonov
E69D	M	Bronchitída a astma bronchiale, vek > 0 rokov a jeden ošetrovací deň a bez veľmi ťažkých alebo ťažkých CC
E70A	M	Čierny kašeľ a akútne bronchiolitída, ťažké CC
E70B	M	Čierny kašeľ a akútne bronchiolitída, bez ťažkých CC
E71A	M	Nádory dýchacích orgánov, viac ako jeden ošetrovací deň, s veľmi ťažkými CC alebo s rigidnou bronchoskopiou alebo s komplexnou biopsiou pľúc
E71B	M	Nádory dýchacích ciest, jeden ošetrovací deň alebo bez veľmi ťažkých CC, bez rigidnej bronchoskopie alebo bez komplexnej biopsie pľúc
E73A	M	Pleurálny výpotok s veľmi ťažkými CC
E73B	M	Pleurálny výpotok bez veľmi ťažkých CC
E74Z	M	Intersticiálna choroba pľúc
E75A	M	Iné ochorenie dýchacích orgánov alebo ťažkosti a symptómy dýchania s komplexnou diagnózou s veľmi ťažkými CC
E75B	M	Iné ochorenie dýchacích orgánov s ťažkými CC
E75C	M	Iné ochorenia dýchacích orgánov bez ťažkých a veľmi ťažkých CC alebo ťažkostí a symptómy dýchania s komplexnou diagnózou bez veľmi ťažkých CC
E76A	M	Tuberkulóza, viac ako 14 ošetrovacích dní
E76B	M	Tuberkulóza do 14 ošetrovacích dní alebo určité výkony
E76C	M	Pneumotorax bez určitých výkonov
E77A	M	Iné infekcie a zápaly dýchacích orgánov, KIZS u dospelých > 184 bodov alebo KIZS u detí > 196 bodov
E77B	M	Iné infekcie a zápaly dýchacích orgánov s komplexnou diagnózou alebo veľmi ťažkými CC, KIZS u dospelých < 185 bodov alebo KIZS u detí < 197 bodov, s komplexnou starostlivosťou pri multirezistentných pôvodcoch alebo pri syndróme vrodenej vývojovej chyby alebo UPV > 12 hodín alebo určité výkony
E77C	M	Iné infekcie a zápaly dýchacích orgánov s komplexnou diagnózou alebo ťažkými CC, KIZS u dospelých < 185 bodov alebo KIZS u detí < 197 bodov, bez komplex. ZS pri multirezistentných pôvodcoch bez syndrómu VVCH, s veľmi komplikujúcou Dg a s ťažkými CC alebo veľmi ťažké CC
E77D	M	Iné infekcie a zápaly dýchacích orgánov s komplexnou diagnózou alebo ťažkými CC, KIZS u dospelých < 185 bodov alebo KIZS u detí < 197 bodov, bez komplex. ZS pri multirezistentných pôvodcoch bez syndrómu VVCH, bez veľmi komplikujúcej Dg s ťažkými CC, bez veľmi ťažkých CC
E77E	M	Iné infekcie a zápaly dýchacích orgánov bez komplexnej diagnózy a bez ťažkých CC, KIZS u dospelých < 185 bodov alebo KIZS u detí < 197 bodov

DRG Seg. Popis**MDC 05 Choroby obehovej sústavy**

F01A	OP	Prvotná implantácia kardiovertera / defibrilátora [AICD], trojduťinová stimulácia, s ďalším výkonom na srdci alebo cievach alebo implantácia systému modulujúceho myokard
F01B	OP	Prvotná implantácia kardiovertera / defibrilátora [AICD], dvojduťinová stimulácia, s ďalším výkonom na srdci alebo cievach
F01C	OP	Prvotná implantácia kardiovertera / defibrilátora [AICD], trojduťinová stimulácia, bez ďalšieho výkonu na srdci alebo cievach
F01D	OP	Prvotná implantácia kardiovertera / defibrilátora [AICD], jednoduťinová stimulácia, s ďalším výkonom na srdci alebo cievach
F01E	OP	Prvotná implantácia kardiovertera / defibrilátora [AICD], jednoduťinová stimulácia, bez ďalšieho výkonu na srdci alebo cievach, s veľmi ťažkými CC
F01F	OP	Prvotná implantácia kardiovertera / defibrilátora [AICD], dvojduťinová stimulácia, bez ďalšieho výkonu na srdci alebo cievach
F01G	OP	Prvotná implantácia kardiovertera / defibrilátora [AICD], jednoduťinová stimulácia, bez ďalšieho výkonu na srdci alebo cievach, bez veľmi ťažkých CC
F02A	OP	Výmena agregátu kardiovertera / defibrilátora [AICD], dvoj- alebo trojduťinová stimulácia alebo výmena agregátu a sondy kardiovertera / defibrilátora, jednoduťinová stimulácia
F02B	OP	Výmena agregátu kardiovertera / defibrilátora [AICD], jednoduťinová stimulácia
F03A	OP	Výkon na srdcových chlopniach s použitím mimotelového obehu s komplikujúcou konšteláciou
F03B	OP	Výkon na srdcových chlopniach s použitím mimotelového obehu bez komplikujúcej konštelácie, s trojnásobným výkonom alebo vek < 1 rok alebo výkon v hlbokom podchladení
F03C	OP	Výkon na srdcových chlopniach s použitím mimotelového obehu, bez komplikujúcej konštelácie, vek > 0 rokov, bez výkonu v hlbokom podchladení, s dvojnásobným výkonom alebo pri vrodenej srdcovej chybe, s komplexným výkonom
F03D	OP	Výkon na srdcových chlopniach s mimotelovým obehom, bez komplikuj. konšt., vek > 0 r., bez výk. v hlbokom podchladení, s dvojnásobným výk. alebo komplexný výk. alebo pri endokarditíde alebo pri VVCH srdca, s intraoperačnou abláciou alebo vek < 16 r.
F03E	OP	Výkon na srdcových chlopniach s mimotelovým obehom, bez komplikujúcej konštelácie, bez výkonu v hlbokom podchladení, vek > 15 r., s dvojnásobným výk. alebo komplexný výkon alebo pri endokarditíde alebo pri VVCH srdca, bez intraoperačnej ablácie
F03F	OP	Výkon na srdcových chlopniach s použitím mimotelového obehu, bez komplikujúcej konštelácie, bez výkonu v hlbokom podchladení, bez dvojnásobného výkonu, okrem pri vrodenej srdcovej chybe, bez komplexného výkonu, okrem pri endokarditíde vek > 15 rokov
F05Z	OP	Koronárny bajpas s invazívnou kardiologickou diagnostikou alebo intraoperačnou abláciou, s komplikujúcou konšteláciou alebo výkon na artéria carotis alebo určité výkony s použitím mimotelového obehu v hlbokom podchladení
F06A	OP	Koronárny bajpas s komplexnými OP výkonmi na viac dób, s komplikujúcou konšteláciou alebo výkon na artéria carotis
F06B	OP	Koronárny bajpas s komplexnými OP výkonmi na viac dób, bez komplikujúcej konštelácie, bez výkonu na artéria carotis
F06C	OP	Koronárny bajpas bez komplexných OP výkonov na viac dób, s komplikujúcou konšteláciou, alebo výkonom na artéria carotis alebo pri infarkte alebo s reoperáciou alebo s invazívnou kardiologickou diagnostikou, s intraoperačnou abláciou
F06D	OP	Koronárny bajpas bez komplexných OP výkonov na viac dób, bez komplikujúcej konštelácie, bez výkonu na artéria carotis, s invazívnou kardiologickou diagnostikou, pri infarkte alebo s reoperáciou, bez intraoperačnej ablácie
F06E	OP	Koronárny bajpas bez komplexných OP výkonov na viac dób, bez komplikujúcej konštelácie, bez výkonu na artéria carotis, s invazívnou kardiologickou diagnostikou, alebo s intraoperačnou abláciou, okrem pri infarkte, bez reoperácie
F06F	OP	Koronárny bajpas bez komplexných OP výkonov na viac dób, bez komplikujúcej konštelácie, bez výkonu na artéria carotis, bez invazívnej kardiologickej diagnostiky, bez intraoperačnej ablácie
F07A	OP	Iné výkony s použitím mimotelového obehu, vek < 1 rok alebo s komplikujúcou konšteláciou alebo komplexnou operáciou
F07B	OP	Iné výkony s použitím mimotelového obehu, vek > 0 rokov, bez komplikujúcej konštelácie bez komplexnej operácie
F08A	OP	Rekonštrukčné výkony na cievach bez použitia mimotelového obehu, s komplikujúcou konšteláciou alebo torakoabdominálnou aneuryzmou
F08B	OP	Rekonštrukčné výkony na cievach bez použitia mimotelového obehu, bez komplikujúcej konštelácie, bez torakoabdominálnej aneuryzmy, s komplexným výkonom, s viacdňovým výkonom alebo výkon na aorte alebo reoperácia, s veľmi ťažkými CC
F08C	OP	Rekonštr. výkony na cievach bez mimotelového obehu, bez komplikujúcej konštelácie, bez torakoabdominálnej aneuryzmy, s komplex. výk., bez viacdňového výkonu alebo výkonu na aorte, bez reoperácie, s v. ťažkými CC, alebo s určitým výk. na aorte
F08D	OP	Rekonštr. výkony na cievach bez mimotelového obehu, bez komplikujúcej konštelácie, bez torakoabdominálnej aneuryzmy, s komplexným výk., s viacdňovým výk. alebo výk. na aorte, alebo reoperáciou, bez veľmi ťažkých CC, bez určitého výkonu na aorte
F08E	OP	Rekonštr. výkony na cievach bez mimotelového obehu, bez komplikujúcej konštelácie, bez torakoabdominálnej aneuryzmy, s komplexným výk., s viacdňovým výk. alebo výk. na aorte, alebo reoperáciou, bez veľmi ťažkých CC, bez určitého výkonu na aorte
F08F	OP	Rekonštrukčné výkony na cievach bez použitia mimotelového obehu, bez komplikujúcej konštelácie, bez torakoabdominálnej aneuryzmy, bez komplexného výkonu, bez určitého výkonu na aorte
F08J	OP	Rekonštrukčné výkony na cievach bez použitia mimotelového obehu, bez komplikujúcej konštelácie, bez torakoabdominálnej aneuryzmy, bez komplexného výkonu, bez určitého výkonu na aorte, v JZS
F09A	OP	Iné kardiotorakálne výkony bez použitia mimotelového obehu, s komplikujúcou konšteláciou alebo vek < 3 roky
F09B	OP	Iné kardiotorakálne výkony bez použitia mimotelového obehu, bez komplikujúcej konštelácie, vek > 2 roky a < 10 rokov alebo veľmi ťažké CC
F09C	OP	Iné kardiotorakálne výkony bez použitia mimotelového obehu, bez komplikujúcej konštelácie, vek > 9 rokov, bez veľmi ťažkých CC
F12A	OP	Implantácia kardiostimulátora, trojduťinový systém s veľmi ťažkými CC alebo s ablatívnymi opatreniami alebo PTCA
F12B	OP	Implantácia kardiostimulátora, dvojduťinový systém, s komplexným výkonom
F12C	OP	Implantácia kardiostimulátora, trojduťinový systém bez veľmi ťažkých CC, bez ablatívnych opatrení, bez PTCA
F12D	OP	Implantácia kardiostimulátora, dvojduťinový systém, bez komplexného výkonu, vek < 16 rokov
F12E	OP	Implantácia kardiostimulátora, dvojduťinový systém, bez komplexného výkonu, vek > 15 rokov, s veľmi ťažkými CC alebo izolovaná otvorená chirurgická implantácia sondy
F12F	OP	Implantácia kardiostimulátora, jednoduťinový systém, s invazívnou kardiologickou diagnostikou pri určitých výkonoch
F12G	OP	Implantácia kardiostimulátora, dvojduťinový systém, bez komplexného výkonu, vek > 15 rokov, bez veľmi ťažkých CC
F12H	OP	Implantácia kardiostimulátora, jednoduťinový systém, bez invazívnej kardiologickej diagnostiky pri určitých výkonoch
F13A	OP	Amputácia pri ochoreniach krvného obehu na hornej končatine a prstoch, s veľmi ťažkými CC a revíznymi alebo rekonštrukčnými výkonmi vo viacerých sediach
F13B	OP	Amputácia pri ochoreniach krvného obehu na hornej končatine a prstoch s veľmi ťažkými CC bez revízných alebo rekonštrukčných výkonov vo viacerých sediach
F13C	OP	Amputácia pri ochoreniach krvného obehu na hornej končatine a prstoch bez veľmi ťažkých CC

DRG	Seg.	Popis
F14A	OP	Komplexné alebo viacnásobné výkony na cievach okrem veľkých rekonštrukčných výkonov s komplikujúcou konšteláciou alebo revíziou alebo komplikujúcou diagnózou alebo vek < 3 roky alebo určité obojstranné výkony na cievach, s veľmi ťažkými CC
F14B	OP	Komplexné alebo viacnásobné výkony na cievach okrem veľkých rekonštrukčných výkonov s komplikujúcou konšteláciou alebo s revíziou alebo s komplikujúcou diagnózou alebo vek < 3 roky alebo určité obojstranné výkony na cievach, bez veľmi ťažkých CC
F15Z	OP	Perkutánná koronárna angioplastia s komplikuj. konšt. alebo s komplex. Dg a vysoko komplex. intervenciou alebo perkutánnou angioplastikou, vek < 16 r. alebo invaz. kardiologickou Dg, viac ako 2 ošetr. dni, s komplikujúcou konšt. alebo endokarditídou
F17A	OP	Výmena kardiostimulátora, viacdutinový systém
F17B	OP	Výmena kardiostimulátora, jednodutinový systém
F18A	OP	Revízia kardiostimulátora alebo kardiovertera / defibrilátora (AICD) bez výmeny agregátu, vek < 16 rokov alebo s veľmi ťažkými CC, s komplexným výkonom
F18B	OP	Revízia kardiostimulátora alebo kardiovertera / defibrilátora (AICD) bez výmeny agregátu, vek < 16 rokov alebo s veľmi ťažkými CC, bez komplexného výkonu
F18C	OP	Revízia kardiostimulátora alebo kardiovertera / defibrilátora (AICD) bez výmeny agregátu, vek > 15 rokov, bez veľmi ťažkých CC, s komplexným výkonom
F18D	OP	Revízia kardiostimulátora alebo kardiovertera / defibrilátora (AICD) bez výmeny agregátu, vek > 15 rokov, bez veľmi ťažkých CC, bez komplexného výkonu
F19A	OP	Iná perkutánná transluminálna intervencia na srdci, aorte a pľúcnych cievach s veľmi ťažkými CC alebo s uzáverom uška predsieni
F19B	OP	Iná perkutánná transluminálna intervencia na srdci, aorte a pľúcnych cievach bez mimoriadne ťažkých CC, bez uzáveru uška predsieni, vek < 6 rokov
F19C	OP	Iná perkutánná transluminálna intervencia na srdci, aorte a pľúcnych cievach bez veľmi ťažkých CC, bez uzáveru uška predsieni, vek > 5 rokov
F20J	OP	Obojstranné podviazanie a stripping žíl s ulceráciou alebo veľmi ťažkými alebo ťažkými CC, v JZS
F20Z	OP	Obojstranné podviazanie a stripping žíl s ulceráciou alebo veľmi ťažkými alebo ťažkými CC
F21A	OP	Iné OP výkony pri ochoreniach obehového systému, s komplexným výkonom, s komplexnou transplantáciou kože a lalokovou plastikou na dolnej končatine
F21B	OP	Iné OP výkony pri ochoreniach obehového systému, s komplexným výkonom, bez komplexnej transplantácie kože a lalokovou plastikou na dolnej končatine
F21C	OP	Iné OP výkony pri ochoreniach obehového systému, bez komplexného výkonu, bez komplexnej transplantácie kože a lalokovou plastikou na dolnej končatine
F21J	OP	Iné OP výkony pri ochoreniach obehového systému, s komplexným výkonom, bez komplexnej transplantácie kože a lalokovou plastikou na dolnej končatine, v JZS
F24A	OP	Perkutánná koronárna angioplastika s komplexnou diagnózou a vysoko komplexnou intervenciou alebo s perkutánnou angioplastikou, vek > 15 rokov, s veľmi ťažkými CC
F24B	OP	Perkutánná koronárna angioplastika s komplexnou diagnózou a vysoko komplexnou intervenciou alebo s perkutánnou angioplastikou, vek > 15 rokov, bez veľmi ťažkých CC
F27A	OP	Rôzne výkony pri diabetes mellitus s komplikáciami, s výkonom na cievach
F27B	OP	Rôzne výkony pri diabetes mellitus s komplikáciami, bez výkonu na cievach, s veľmi ťažkými CC alebo komplexnou artrodézou nohy
F27C	OP	Rôzne výkony pri diabetes mellitus s komplikáciami, bez výkonu na cievach, bez veľmi ťažkých CC, bez komplexnej artrodézy nohy
F28A	OP	Amputácia s ďalším výkonom na cievach alebo s transplantáciou kože, s veľmi ťažkými alebo ťažkými CC
F28B	OP	Amputácia pri ochoreniach obehového systému okrem na hornej končatine a prstoch, bez výkonu na cievach, bez transplantácie kože, s veľmi ťažkými alebo ťažkými CC
F28C	OP	Amputácia pri ochoreniach obehového systému okrem na hornej končatine a prstoch, bez výkonu na cievach, bez veľmi ťažkých alebo ťažkých CC
F29Z	OP	Včasná rehabilitácia u chorôb a porúch krvného obehu s určitým OP výkonom s výnimkou kardiotorakálnych
F30Z	OP	Operácia pri komplexnej vrodenej srdcovej chybe alebo hybridná chirurgia u detí
F36A	OP	Komplexná intenzívna ZS pri ochoreniach a poruchách obehového systému > 1104 bodov s určitým OP výkonom alebo > 552 bodov s endovaskulárnou implantáciou stentov protéz na aorte
F36B	OP	KIZS > 552 b. a < 1105 b. s určitým OP výk. alebo komplexný výk. alebo > 1104 b. bez určitého OP výk. s komplex. výk., bez endovaskulárnej implantácie stent. protéz na aorte alebo komplex. OP výk. na viac dôb pri ochor. a por. obeh. systému
F37Z	OP	Dlhšia hospitalizácia pred transplantáciou pri vysokom stupni naliehavosti u chorôb a porúch krvného obehu
F39A	OP	Podviazanie a stripping žíl s obojstranným výkonom alebo ulceráciou alebo s veľmi ťažkými alebo ťažkými CC
F39B	OP	Podviazanie a stripping žíl bez obojstranného výkonu, bez ulcerácie, bez veľmi ťažkých alebo ťažkých CC
F39J	OP	Podviazanie a stripping žíl bez obojstranného výkonu, bez ulcerácie, bez veľmi ťažkých alebo ťažkých CC, s vybranými výkonmi JZS
F39Q	OP	Podviazanie a stripping žíl bez obojstranného výkonu, bez ulcerácie, bez veľmi ťažkých alebo ťažkých CC, bez vybraných výkonov JZS
F41A	I	Invazívna kardiologická diagnostika pri akútnom infarkte myokardu s veľmi ťažkými CC
F41B	I	Invazívna kardiologická diagnostika pri akútnom infarkte myokardu bez veľmi ťažkých CC
F42Z	OP	Operácia pri komplex. VVCH srdca, hybridná chirurgia, určité výk. na srdcových chlopiach alebo iné výk. s mimotel. obehom s invaz. kardiologickou diagnostikou u detí alebo určité rekonštrukčné výk. na cievach bez mimotelového obehu s komplexným výk.
F43A	I	UPV > 24 hodín pri ochoreniach a poruchách obehového systému, vek < 6 rokov
F43B	I	UPV > 24 hodín pri ochoreniach a poruchách obehového systému, vek > 5 rokov, s komplikujúcou konšteláciou alebo s určitým OP výkonom
F43C	I	UPV > 24 hodín pri ochoreniach a poruchách obehového systému, vek > 5 rokov, bez komplikujúcej konštelácie, bez určitého OP výkonu
F45Z	I	Včasná rehabilitácia u chorôb a porúch krvného obehu
F46A	I	Invazívna kardiologická diagnostika okrem pri akútnom infarkte myokardu, viac ako 2 ošetrovacie dni, s komplexnou diagnózou, vek < 14 rokov
F46B	I	Invazívna kardiologická diagnostika okrem pri akútnom infarkte myokardu, viac ako 2 ošetrovacie dni, s komplexnou diagnózou, vek > 13 rokov
F48Z	I	Komplexná včasná rehabilitačná geriatrická ZS pri ochoreniach a poruchách obehového systému
F49A	I	Invazívna kardiologická diagnostika okrem pri akútnom infarkte myokardu, viac ako 2 ošetrovacie dni, s veľmi ťažkými CC, s komplexným výkonom
F49B	I	Invazívna kardiologická diagnostika okrem pri akútnom infarkte myokardu, viac ako 2 ošetrovacie dni, s veľmi ťažkými CC, bez komplexného výkonu

DRG	Seg.	Popis
F49C	I	Invazívna kardiologická diagnostika okrem pri akútnom infarkte myokardu, menej ako 3 ošetr. dni, alebo viac ako 1 ošetr. deň bez v. ťažkých CC, vek < 15 r. alebo viac ako 1 ošetrovací deň, bez veľmi ťažkých CC, vek > 14 r., s kardiálnym mapovaním
F49D	I	Invazívna kardiologická diagnostika okrem pri akútnom infarkte myokardu, viac ako 1 ošetrovací deň bez veľmi ťažkých CC, vek > 14 rokov, bez kardiálneho mapovania, s komplexným výkonom
F49E	I	Invazívna kardiologická diagnostika okrem pri akútnom infarkte myokardu, viac ako 1 ošetrovacie dni bez veľmi ťažkých CC, vek > 14 rokov, bez kardiálneho mapovania, bez komplexného výkonu
F49F	I	Invazívna kardiologická diagnostika okrem pri akútnom infarkte myokardu, jeden ošetrovací deň, vek > 14 rokov, s určitým výkonom
F49G	I	Invazívna kardiologická diagnostika okrem pri akútnom infarkte myokardu, jeden ošetrovací deň, vek > 14 rokov, bez určitého výkonu
F50A	OP	Ablatívne opatrenia pri tachyarytmii s komplexnou abláciou pri aterosklerotickej chorobe srdca alebo pri kardiomyopatii alebo v ľavej predsieni, komore, pľúcnych žilách
F50B	OP	Ablatívne opatrenia pri tachyarytmii bez komplexnej ablácie pri koronárnej chorobe srdca alebo kardiomyopatii alebo v ľavej predsieni, komore, pľúcnych žilách, s transseptálnym katetrizačným vyšetrením ľavého srdca
F50C	OP	Ablatívne opatrenia pri tachyarytmii s komplexnou abláciou okrem pri koronárnej chorobe srdca alebo kardiomyopatii alebo v ľavej predsieni, komore, pľúcnych žilách, bez transseptálneho katetrizačného vyšetrenia ľavého srdca
F50D	OP	Ablatívne opatrenia pri tachyarytmii bez komplexnej ablácie, bez transseptálneho katetrizačného vyšetrenia ľavého srdca
F51A	OP	Endovaskulárna implantácia stentových protéz na aorte, torakálne
F51B	OP	Endovaskulárna implantácia stentových protéz na aorte, nie torakálne
F52A	OP	Perkutánná koronárna angioplastika s komplexnou diagnózou, s veľmi ťažkými CC
F52B	OP	Perkutánná koronárna angioplastika s komplexnou diagnózou, bez veľmi ťažkých CC alebo s intrakoronárnou brachyterapiou
F54A	OP	Komplex. alebo viacnásobné výk. na cievach bez komplikujúcej konštelácie, bez revízie, bez komplikujúcej Dg, vek > 2 r., bez určitých obojstranných výkonov alebo stredne komplexný výkon s komplikujúcou Dg, bez v. ťažkých CC, bez rotačnej tromboektómie, s určitou selektívnou embolizáciou
F54B	OP	Komplex. alebo viacnásobné výk. na cievach bez komplikujúcej konštelácie, bez revízie, bez komplikujúcej Dg, vek > 2 r., bez určitých obojstranných výkonov alebo stredne komplexný výkon s komplikujúcou Dg, bez v. ťažkých CC, bez rotačnej tromboektómie, bez určitej selektívnej embolizácie
F54J	OP	Komplex. alebo viacnásobné výk. na cievach bez komplikujúcej konštelácie, bez revízie, bez komplikujúcej Dg, vek > 2 r., bez určitých obojstranných výkonov alebo stredne komplexný výkon s komplikujúcou Dg, bez v. ťažkých CC, bez rotačnej tromboektómie, bez určitej selektívnej embolizácie, v JZS
F56A	OP	Perkutánná koronárna angioplastika s vysoko komplexnou intervenciou, s veľmi ťažkými CC
F56B	OP	Perkutánná koronárna angioplastika s vysoko komplexnou intervenciou, bez veľmi ťažkých CC, alebo kryoplastika
F58A	OP	Perkutánná koronárna angioplastika s veľmi ťažkými CC
F58B	OP	Perkutánná koronárna angioplastika bez veľmi ťažkých CC
F59A	OP	Komplexné výkony na cievach bez komplikujúcej konštelácie, bez revízie, bez komplikujúcej diagnózy, vek > 2 roky, bez určitých obojstranných výkonov, s v. ťažkými CC, alebo stredne komplexný výkon na cievach s v. ťažkými CC alebo rotačná tromboektómia
F59B	OP	Stredne komplexné výkony na cievach bez viacnásobných výkonov na cievach, bez mimoriadne ťažkých CC, bez rotačnej tromboektómie, bez komplikujúcej diagnózy
F60A	M	Akútny infarkt myokardu bez invazívnej kardiologickej diagnostiky s veľmi ťažkými CC
F60B	M	Akútny infarkt myokardu bez invazívnej kardiologickej diagnostiky bez veľmi ťažkých CC
F61A	M	Infekčná endokarditída s komplikujúcou diagnózou alebo s komplikujúcou konšteláciou
F61B	M	Infekčná endokarditída bez komplikujúcej diagnózy, bez komplikujúcej konštelácie
F62A	M	Insuficiencia srdca a šok s veľmi ťažkými CC, s dialýzou alebo reanimáciou alebo komplikujúcou diagnózou
F62B	M	Insuficiencia srdca a šok s veľmi ťažkými CC, bez dialýzy, bez reanimácie, bez komplikujúcej diagnózy
F62C	M	Insuficiencia srdca a šok bez veľmi ťažkých CC
F63A	M	Žilová trombóza s veľmi ťažkými alebo ťažkými CC
F63B	M	Žilová trombóza bez veľmi ťažkých alebo ťažkých CC
F64Z	M	Kožný vred pri ochoreniach obehového systému
F65A	M	Periférne ochorenia ciev s komplexnou diagnózou a veľmi ťažkými CC
F65B	M	Periférne ochorenia ciev bez komplexnej diagnózy a bez veľmi ťažkých CC
F66A	M	Koronárna arterioskleróza s veľmi ťažkými CC
F66B	M	Koronárna arterioskleróza bez veľmi ťažkých CC
F67A	M	Hypertenzia s veľmi ťažkými CC
F67B	M	Hypertenzia s určitými ochoreniami endokrinných žliaz alebo ťažkými CC
F67C	M	Hypertenzia bez určitých ochorení endokrinných žliaz, bez veľmi ťažkých alebo ťažkých CC, vek < 16 rokov
F67D	M	Hypertenzia bez určitých ochorení endokrinných žliaz, bez veľmi ťažkých alebo ťažkých CC, vek > 15 rokov
F68A	M	Vrodená srdcová chyba, vek < 6 rokov
F68B	M	Vrodená srdcová chyba, vek > 5 rokov
F69A	M	Ochorenia srdcových chlopní s veľmi ťažkými alebo ťažkými CC
F69B	M	Ochorenia srdcových chlopní bez veľmi ťažkých alebo ťažkých CC
F70A	M	Tažká arytmia a zastavenie srdca s veľmi ťažkými CC
F70B	M	Tažká arytmia a zastavenie srdca bez veľmi ťažkých CC
F71A	M	Nie ťažká kardiálna arytmia a poruchy vedenia vzruchov s veľmi ťažkými CC
F71B	M	Nie ťažká kardiálna arytmia a poruchy vedenia vzruchov bez veľmi ťažkých CC
F72A	M	Instabilná angina pectoris s veľmi ťažkými CC
F72B	M	Instabilná angina pectoris bez veľmi ťažkých CC
F73Z	M	Synkopa a kolaps
F74Z	M	Bolesť hrudníka
F75A	M	Iné ochorenia obehového systému s veľmi ťažkými CC
F75B	M	Iné ochorenia obehového systému bez veľmi ťažkých CC, vek < 10 rokov
F75C	M	Iné ochorenia obehového systému bez veľmi ťažkých CC, vek > 9 rokov a vek < 18 rokov
F75D	M	Iné ochorenia obehového systému bez veľmi ťažkých CC, vek > 17 rokov

DRG Seg. Popis

F77Z	M	Komplexná liečba pri multirezistentných patogénoch pri ochoreniach a poruchách obehového systému
F95A	OP	Intervenčný uzáver defektu predsieňovej alebo komorovej priehradky, vek < 19 rokov
F95B	OP	Intervenčný uzáver defektu predsieňovej alebo komorovej priehradky, vek > 18 rokov
F96Z	OP	Transplantácia kmeňových krvotvorných buniek pri chorobách a poruchách krvného obehu
F98Z	OP	Endovaskulárna implantácia náhrady srdcovej chlopne alebo transapikálna náhrada aortálnej chlopne

MDC 06 Choroby tráviacej sústavy

G01Z	OP	Eviscerácia malej panvy alebo určité výkony na GIT s komplexnou intenzívnou ZS v detskom veku > 120 hodín
G02Z	OP	Komplexné alebo určité výkony na tenkom a hrubom čreve s komplikujúcou diagnózou alebo výkony na orgánoch GIT-u pri vrodených malformáciách, vek < 2 roky, bez komplexnej intenzívnej ZS v detskom veku > 120 hodín
G03A	OP	Veľké výkony na žalúdku, pažeráku a dvanástniku s vysoko komplexným výkonom alebo komplikujúcou konšteláciou alebo pri určitom zhubnom nádore
G03B	OP	Veľké výkony na žalúdku, pažeráku a dvanástniku bez vysoko komplexného výkonu, bez komplikujúcej konštelácie s výnimkou pri určitom zhubnom nádore, s komplexným výkonom
G03C	OP	Veľké výkony na žalúdku, pažeráku a dvanástniku bez vysoko komplexného výkonu, bez komplikujúcej konštelácie, okrem určitého zhubného nádoru, bez komplexného výkonu
G04A	OP	Adhéziolýzy na peritoneu, vek < 4 roky alebo s veľmi ťažkými alebo ťažkými CC, alebo malé výkony na tenkom a hrubom čreve s veľmi ťažkými CC, vek < 6 rokov, bez komplexnej intenzívnej ZS v detskom veku > 120 hodín
G04B	OP	Adhéziolýzy na peritoneu, vek < 4 roky alebo s veľmi ťažkými alebo ťažkými CC, alebo malé výkony na tenkom a hrubom čreve s veľmi ťažkými CC, vek > 5 rokov
G07A	OP	Apendektómia pri peritonitíde s veľmi ťažkými alebo ťažkými CC alebo malé výkony na tenkom a hrubom čreve bez veľmi ťažkých CC, vek < 3 roky
G07B	OP	Apendektómia pri peritonitíde s veľmi ťažkými alebo ťažkými CC alebo malé výkony na tenkom a hrubom čreve bez veľmi ťažkých CC, vek > 2 roky a vek < 10 rokov
G07C	OP	Apendektómia pri peritonitíde s veľmi ťažkými alebo ťažkými CC, alebo malé výkony na tenkom a hrubom čreve bez veľmi ťažkých CC, vek > 9 rokov
G08A	OP	Komplexná rekonštrukcia brušnej steny, vek > 0 rokov, s veľmi ťažkými CC
G08B	OP	Komplexná rekonštrukcia brušnej steny, vek > 0 rokov, bez veľmi ťažkých CC
G08J	OP	Komplexná rekonštrukcia brušnej steny, vek > 0 rokov, bez veľmi ťažkých CC, v JZS
G09J	OP	Obojstranné výkony na inguinálnych a femorálnych herniách, vek > 55 rokov alebo komplexné herniotómie, v JZS
G09Z	OP	Obojstranné výkony na inguinálnych a femorálnych herniách, vek > 55 rokov alebo komplexné herniotómie
G10Z	OP	Určité výkony na hepatobiliárnom systéme, pankrease, obličkách a slezine
G11A	OP	Pyloromyotómia alebo análna a proktálna plastika a rekonštrukcia anusu a sfinkteru vek < 10 rokov
G11B	OP	Pyloromyotómia alebo análna a proktálna plastika a rekonštrukcia anusu a sfinkteru vek > 9 rokov
G12A	OP	Iné OP výkony na GIT s komplexným OP výkonom
G12B	OP	Iné OP výkony na GIT so stredne komplexným OP výkonom
G12C	OP	Iné OP výkony na GIT bez komplexného alebo stredne komplexného OP výkonu
G12J	OP	Iné OP výkony na GIT bez komplexného alebo stredne komplexného OP výkonu, v JZS
G13Z	OP	Iné výkony na čreve alebo enterostómia s veľmi ťažkými CC
G14Z	OP	Komplexná včasná rehabilitačná geriatrická ZS s určitým OP výkonom pri ochoreniach a poruchách GIT
G15Z	OP	Radiačná liečba s veľkým abdominálnym výkonom
G16A	OP	Komplexná resekcia rekta alebo iná resekcia rekta s určitým výkonom, s určitým chirurgickým výkonom pri pečeneových metastázach, alebo s komplikujúcou konšteláciou
G16B	OP	Komplexná resekcia rekta alebo iná resekcia rekta s určitým výkonom, bez určitého chirurgického výkonu pri pečeneových metastázach, bez komplikujúcej konštelácie
G17A	OP	Iná resekcia rekta bez určitého výkonu, pri zhubnom nádore
G17B	OP	Iná resekcia rekta bez určitého výkonu, okrem pri zhubnom nádore
G18A	OP	Výkony na tenkom a hrubom čreve okrem vrodenej malformácie alebo vek > 1 rok, s vysoko komplexným výkonom alebo komplikujúcou diagnózou
G18B	OP	Výkony na tenkom a hrubom čreve okrem vrodenej malformácie alebo vek > 1 rok, bez vysoko komplexného výkonu bez komplikujúcej diagnózy, s komplexným výkonom
G18C	OP	Výkony na tenkom a hrubom čreve okrem vrodenej malformácie alebo vek > 1 rok, bez vysoko komplexného výkonu bez komplikujúcej diagnózy, bez komplexného výkonu
G19A	OP	Iné výkony na žalúdku, pažeráku a dvanástniku okrem vrodenej malformácie alebo vek > 1 rok, s komplikujúcou konšteláciou alebo pri zhubnom nádore alebo vek < 16 rokov
G19B	OP	Iné výkony na žalúdku, pažeráku a dvanástniku okrem vrodenej malformácie alebo vek > 1 rok, bez komplikujúcej konštelácie, s výnimkou zhubného nádoru vek > 15 rokov, s komplexným výkonom
G19C	OP	Iné výkony na žalúdku, pažeráku a dvanástniku okrem vrodenej malformácie alebo vek > 1 rok, bez komplikujúcej konštelácie, s výnimkou zhubného nádoru vek > 15 rokov, bez komplexného výkonu
G21A	OP	Adhéziolýzy na peritoneu, vek > 3 roky a bez veľmi ťažkých alebo ťažkých CC alebo ďalšie výkony na čreve alebo enterostómia bez veľmi ťažkých CC, vek < 16 rokov
G21B	OP	Adhéziolýzy na peritoneu, vek > 3 roky a bez veľmi ťažkých alebo ťažkých CC alebo ďalšie výkony na čreve alebo enterostómia bez veľmi ťažkých CC, vek > 15 rokov
G21J	OP	Adhéziolýzy na peritoneu, vek > 3 roky a bez veľmi ťažkých alebo ťažkých CC alebo ďalšie výkony na čreve alebo enterostómia bez veľmi ťažkých CC, vek > 15 rokov, v JZS
G22A	OP	Apendektómia pri peritonitíde alebo s veľmi ťažkými alebo ťažkými CC, vek < 10 rokov
G22B	OP	Apendektómia pri peritonitíde alebo s veľmi ťažkými alebo ťažkými CC, vek > 9 rokov a < 16 rokov
G22C	OP	Apendektómia pri peritonitíde alebo s veľmi ťažkými alebo ťažkými CC, vek > 15 rokov
G23A	OP	Apendektómia okrem peritonitídy bez veľmi ťažkých alebo ťažkých CC, vek < 10 rokov

DRG	Seg.	Popis
G23B	OP	Apendektómia okrem peritonitídy bez veľmi ťažkých alebo ťažkých CC, vek < 14 rokov
G23C	OP	Apendektómia okrem peritonitídy bez veľmi ťažkých alebo ťažkých CC, vek > 13 rokov
G23J	OP	Apendektómia okrem peritonitídy bez veľmi ťažkých alebo ťažkých CC, vek > 13 rokov, v JZS
G24J	OP	Výkony pri hernii brušnej steny, pupočnej hernii a iných herniách, vek > 0 rokov alebo obojstranné výkony pri inguinálnej a femorálnej hernii, vek > 0 rokov a < 56 rokov alebo výkony pri inguinálnej a femorálnej hernii vek > 55 rokov, v JZS
G24Z	OP	Výkony pri hernii brušnej steny, pupočnej hernii a iných herniách, vek > 0 rokov alebo obojstranné výkony pri inguinálnej a femorálnej hernii, vek > 0 rokov a < 56 rokov alebo výkony pri inguinálnej a femorálnej hernii vek > 55 rokov
G25J	OP	Výkony pri inguinálnej a femorálnej hernii, vek > 0 rokov alebo výkony pri herniách vek < 1 rok, v JZS
G25Z	OP	Výkony pri inguinálnej a femorálnej hernii, vek > 0 rokov alebo výkony pri herniách vek < 1 rok
G26J	OP	Iné výkony na anuse, vybrané výkony v JZS
G26Q	OP	Iné výkony na anuse, bez vybraných výkonov, v JZS
G26Z	OP	Iné výkony na anuse
G27A	OP	Radiačná liečba pri chorobách GIT, viac ako jeden ošetrovací deň, viac ako 8 ožiarení, s veľmi ťažkými CC
G27B	OP	Radiačná liečba pri chorobách GIT, viac ako jeden ošetrovací deň, viac ako 8 ožiarení, bez veľmi ťažkých CC
G29A	OP	Iná radiačná liečba pri chorobách GIT, viac ako jeden ošetrovací deň, s veľmi ťažkými CC
G29B	OP	Iná radiačná liečba pri chorobách GIT, viac ako jeden ošetrovací deň, bez veľmi ťažkých CC
G33Z	OP	Komplexné OP výkony vo viacerých sedeniach pri chorobách GIT
G35Z	OP	Komplexná vákuová liečba pri chorobách GIT
G36Z	OP	Komplexná intenzívna ZS > 1104 bodov alebo vysoko nákladný implantát pri chorobách GIT
G37Z	OP	Multiviscerálny výkon pri chorobách GIT
G38Z	OP	Komplikujúca konstelácia s určitým operačným výkonom pri chorobách GIT
G40Z	I	Komplikujúca konstelácia s určitým endoskopickým výkonom pri chorobách GIT
G46A	I	Gastroskopia pri ťažkých ochoreniach GIT spojených s veľmi ťažkými CC, ťažkými CC alebo komplikujúcimi výkonmi u detí
G46B	I	Gastroskopia pri ťažkých ochoreniach GIT spojených s veľmi ťažkými CC, ťažkými CC alebo s komplikujúcim výkonom alebo spojených s ťažkými CC u detí
G46C	I	Stredne komplexná endoskopia pri ťažkých ochoreniach GIT spojených s ťažkými CC, alebo pri nie ťažkých ochoreniach GIT spojených s veľmi ťažkými alebo ťažkými CC u detí
G47Z	I	Iná gastroskopia pri ťažkých ochoreniach GIT, bez veľmi ťažkých alebo ťažkých CC, alebo gastroskopia bez málo komplexnej gastroskopie, vek < 15 rokov
G48A	I	Kolonoskopia s veľmi ťažkými alebo ťažkými CC, komplikujúcim výkonom alebo vek < 15 rokov, s ťažkou črevnou infekciou alebo pri stave po orgánovej transplantácii
G48B	I	Kolonoskopia s veľmi ťažkými alebo ťažkými CC, komplikujúcim výkonom alebo vek < 15 rokov, s komplikujúcou sa diagnózou, bez ťažkej črevnej infekcie, okrem stavu po orgánovej transplantácii alebo ESD
G48C	I	Stredne komplexná kolonoskopia s veľmi ťažkými alebo ťažkými CC, komplikujúcim výkonom alebo vek < 15 rokov, bez komplikujúcej diagnózy, bez ťažkej črevnej infekcie, okrem stavu po orgánovej transplantácii
G50Z	I	Stredne komplexná gastroskopia pri menej závažných ochoreniach GIT, s veľmi ťažkými alebo ťažkými CC, vek > 14 rokov
G51Z	I	Včasná rehabilitácia chorôb a porúch GIT
G52Z	I	Komplexná včasná rehabilitačná geriatrická ZS pri ochoreniach a poruchách GIT
G53J	M	Endoskopia hornej časti GIT s vybranými výkonmi v JZS
G53Q	M	Endoskopia hornej časti GIT bez vybraných výkonov v JZS
G54J	M	Endoskopia spodnej časti GIT s vybranými výkonmi v JZS
G54Q	M	Endoskopia spodnej časti GIT bez vybraných výkonov v JZS
G60A	M	Zhubný nádor GIT, viac ako jeden ošetrovací deň s veľmi ťažkými CC
G60B	M	Zhubný nádor GIT, jeden ošetrovací deň alebo bez veľmi ťažkých CC
G64A	M	Zápalové ochorenie čriev alebo iné ťažké ochorenia GIT s veľmi ťažkými CC
G64B	M	Zápalové ochorenia čriev, vek < 18 rokov alebo vek > 69 rokov
G64C	M	Zápalové ochorenia čriev, vek > 17 rokov alebo vek < 70 rokov
G65Z	M	Obštrukcia GIT
G66Z	M	Bolesti brucha v abdominálnej oblasti alebo mezenterická lymfadenitída, vek > 55 rokov a s CC
G67A	M	Ezofagitída, gastroenteritída a rôzne ochor. GIT alebo gastrointestinálne krvácanie s v. ťažk. alebo ťažkými CC, alebo vek > 74 r. alebo ulkusová choroba, s ťažkými CC alebo vek > 74 r., >1 ošetr. deň, s komplikuj. Dg alebo dialýzou, alebo s komplex. výk.
G67B	M	Ezofagitída, gastroenteritída a rôzne ochor. GIT s komplikuj. Dg alebo < 1 rok alebo gastrointestinálne krvácanie s v. t. alebo ťažk. CC, alebo > 74 r. alebo ulkusová choroba, s ťažk. CC alebo > 74 r., > 1 o. deň, bez komplikuj. Dg/dialýzy/komplex. výk.
G67C	M	Ezofagitída, gastroenteritída a rôzne ochorenia GIT bez komplexnej alebo komplikujúcej diagnózy, bez dialýzy, bez komplexného výkonu, vek > 0 roku a vek < 3 roky, alebo s veľmi ťažkými CC, alebo pri para/tetraplégií
G67D	M	Ezofagitída, gastroenteritída a rôzne ochorenia GIT bez komplex. alebo komplikuj. Dg/dialýzy/ komplex. výk., vek > 2 r. bez v. ťažkých CC, alebo gastrointestinálneho krvácania alebo ulkus. ochor. bez v. ťažkých CC, vek < 75 r. až na para/tetraplégiu
G70A	M	Iné ťažké ochorenia GIT bez veľmi ťažkých CC, vek < 16 rokov
G70B	M	Iné ťažké ochorenia GIT bez veľmi ťažkých CC, vek > 15 rokov
G71Z	M	Iné mierne ťažké ochorenia GIT
G72A	M	Iné ľahké až stredne ťažké ochorenia GIT alebo bolesti v abdominálnej oblasti, alebo mezenterická lymfadenitída, vek < 56 rokov alebo bez CC, vek < 3 roky
G72B	M	Iné ľahké až stredne ťažké ochorenia GIT alebo bolesti v abdominálnej oblasti, alebo mezenterická lymfadenitída, vek < 56 rokov alebo bez CC, vek > 2 roky
G73Z	M	Gastrointestinálne krvácanie alebo ulkusová choroba s veľmi ťažkými CC, viac ako jeden ošetrovací deň
G77Z	M	Komplexná liečba pri multirezistentných patogénoch pri ochoreniach a poruchách GIT

DRG Seg. Popis**MDC 07 Choroby hepatobiliárneho systému a pankreasu**

H01A	OP	Výkony na pankrease a pečení a portosystémové shuntové operácie s veľkými výkonmi alebo radiačná liečba, s komplexným výkonom
H01B	OP	Výkony na pankrease a pečení a portosystémové shuntové operácie s veľkými výkonmi alebo radiačná liečba, bez komplexného výkonu
H02A	OP	Komplexné výkony na žlčníku a žlčovodoch pri zhubnom nádore
H02B	OP	Komplexné výkony na žlčníku a žlčovodoch okrem zhubného nádoru
H05J	OP	Laparotómia a stredne komplexné výkony na žlčníku a žlčovodoch, v JZS
H05Z	OP	Laparotómia a stredne komplexné výkony na žlčníku a žlčovodoch
H06A	OP	Iné OP výkony na hepatobiliárnom systéme a pankrease s určitým výkonom a komplexnou diagnózou, dialýzou, komplexným OP výkonom alebo komplikujúcou konšteláciou alebo s určitou selektívnou embolizáciou
H06B	OP	Iné OP výkony na hepatobiliárnom systéme a pankrease bez určitého výkonu a s komplexnou diagnózou, dialýzou, komplexným OP výkonom alebo komplikujúcou konšteláciou so selektívnou embolizáciou
H06C	OP	Iné OP výkony na hepatobiliárnom systéme a pankrease bez určitého výkonu a komplexnej diagnózy, dialýzy, komplexného OP výkonu alebo komplikujúcej konštelácie, bez selektívnej embolizácie
H07A	OP	Cholecystektómia s veľmi komplexnou diagnózou alebo komplikujúcou konšteláciou
H07B	OP	Cholecystektómia bez veľmi komplexnej diagnózy, bez komplikujúcej konštelácie
H08A	OP	Laparoskopická cholecystektómia s veľmi komplexnou diagnózou, alebo komplikujúcou diagnózou alebo vek < 12 rokov alebo endoskopické odstránenie konkrementov
H08B	OP	Laparoskopická cholecystektómia bez veľmi komplexnej diagnózy, bez komplikujúcej diagnózy, vek > 11 rokov, bez endoskopického odstránenia konkrementov
H08J	OP	Laparoskopická cholecystektómia bez veľmi komplexnej diagnózy, bez komplikujúcej diagnózy, vek > 11 rokov, bez endoskopického odstránenia konkrementov, v JZS
H09A	OP	Výkony na pankrease a pečení a portosystémová shuntová operácia, bez veľkého výkonu, bez radiačnej liečby, s veľmi ťažkými CC
H09B	OP	Výkony na pankrease a pečení a portosystémová shuntová operácia, bez veľkého výkonu, bez radiačnej liečby, pri zhubnom nádore alebo s určitým výkonom na pankrease
H09C	OP	Výkony na pankrease a pečení a portosystémová shuntová operácia, bez veľkého výkonu, bez radiačnej liečby, až na zhubný nádor, bez určitého výkonu na pankrease
H09J	OP	Výkony na pankrease a pečení a portosystémová shuntová operácia, bez veľkého výkonu, bez radiačnej liečby, až na zhubný nádor, bez určitého výkonu na pankrease, v JZS
H12A	OP	Rôzne výkony na hepatobiliárnom systéme s veľmi ťažkými CC alebo komplexným výkonom
H12B	OP	Rôzne výkony na hepatobiliárnom systéme bez veľmi ťažkých CC, bez komplexného výkonu
H15Z	OP	Radiačná terapia pri ochoreniach a poruchách na hepatobiliárnom systéme a pankrease, viac ako jeden ošetrovací deň, viac ako 9 ožiarení
H16Z	OP	Rôzne radiačné terapie pri ochoreniach a poruchách na hepatobiliárnom systéme a pankrease, viac ako jeden ošetrovací deň
H33Z	OP	Komplexné OP výkony vo viacerých sedeniach pri ochoreniach a poruchách na hepatobiliárnom systéme a pankrease
H36Z	OP	Komplexná intenzívna ZS > 552 bodov pri ochoreniach a poruchách na hepatobiliárnom systéme a pankrease
H37Z	OP	Dlhšia hospitalizácia pred transplantáciou pri vysokom stupni naliehavosti u ochorenií a porúch hepatobiliárneho systému a pankreasu
H38Z	OP	Komplikujúca konštelácia s určitým operačným výkonom pri ochoreniach a poruchách hepatobiliárneho systému a pankreasu
H40Z	I	Endoskopické výkony pri krvácaní z ezofageálnych varixov
H41A	I	Komplexné liečebné ERCP s veľmi ťažkými CC alebo fotodynamická liečba
H41B	I	Komplexné liečebné ERCP s ťažkými CC, bez fotodynamickej liečby alebo vek < 3 roky alebo transgastrálna drenáž cysty pankreasu
H41C	I	Komplexné liečebné ERCP bez veľmi ťažkých alebo ťažkých CC, bez fotodynamickej liečby, vek > 2 roky bez transgastrálnej drenáže cysty pankreasu, alebo ďalšie ERCP
H41J	I	Komplexné liečebné ERCP bez veľmi ťažkých alebo ťažkých CC, bez fotodynamickej liečby, vek > 2 roky bez transgastrálnej drenáže cysty pankreasu, alebo ďalšie ERCP, v JZS
H44Z	I	Komplexná včasná rehabilitačná geriatrická ZS pri ochoreniach a poruchách hepatobiliárneho systému a pankreasu
H60Z	M	Cirrhóza pečene s určitou neinfekčnou hepatitídou s veľmi ťažkými CC
H61A	M	Zhubný nádor hepatobiliárneho systému a pankreasu, viac ako jeden ošetrovací deň s komplexnou diagnózou, s veľmi ťažkými CC
H61B	M	Zhubný nádor hepatobiliárneho systému a pankreasu, jeden ošetrovací deň alebo bez komplexnej diagnózy alebo bez veľmi ťažkých CC
H62A	M	Ochorenia pankreasu, okrem zhubného nádoru s akútnou pankreatitídou, vek < 16 rokov
H62B	M	Ochorenia pankreasu, okrem zhubného nádoru s akútnou pankreatitídou, vek > 15 rokov alebo cirrhóza pečene s určitými neinfekčnými hepatitídami bez veľmi ťažkých CC
H62C	M	Ochorenia pankreasu, okrem zhubného nádoru bez akútnej pankreatitídy
H63A	M	Ochorenia pečene okrem zhubného nádoru, cirrhóza pečene a určité neinfekčné hepatitídy, viac ako jednodňová liečba, s komplexnou diagnózou alebo veľmi ťažkými CC vek <1 rok
H63B	M	Ochorenia pečene okrem zhubného nádoru, cirrhóza pečene a určité neinfekčné hepatitídy, viac ako jednodňová liečba, s komplexnou diagnózou alebo veľmi ťažkými alebo ťažkými CC vek 1 rok a vyšší
H63C	M	Ochorenia pečene okrem zhubného nádoru, cirhózy pečene a určité neinfekčné hepatitídy, jednodňová liečba, alebo bez komplexnej diagnózy a bez veľmi ťažkých alebo ťažkých CC
H64Z	M	Ochorenia žlčníka a žlčovodov
H78Z	M	Komplikujúca konštelácia pri určitých ochoreniach a poruchách hepatobiliárneho systému a pankreasu

MDC 08 Choroby svalovej a kostrovej sústavy a spojivového tkaniva

I01Z	OP	Obojstranné výkony alebo viaceré väčších výkonov na kĺboch dolných končatín s komplexnou diagnózou
I02A	OP	Transplantácia tkaniva/kože, okrem ruky, s komplikujúcou konšteláciou, výkon na viacerých lokalizáciách alebo s ťažkými poškodeniami mäkkých tkanív, s veľmi ťažkými CC a komplexným operačným výkonom
I02B	OP	Transplantácia tkaniva/kože, okrem ruky, s komplikujúcou konšt., výk. na viacerých lokalizáciách alebo ťažké poškodenie mäkk. tkanív, v. ťažkými CC alebo komplex. OP výk. s vysoko komplex. transplantáciou tkaniva alebo pri zh. nádoroch a komplex. OP výkon
I02C	OP	Transplantácia tkaniva/kože, okrem ruky, s komplikujúcou konšteláciou, výkon na viacerých lokalizáciách alebo ťažké poškodenie mäkkých tkanív, bez v. ťažkých CC alebo komplexný OP výkon alebo s komplex. plast. rekonštrukciou alebo komplexným OP výk.

DRG	Seg.	Popis
I02D	OP	Tkanivová / kožná transplantácia okrem ruky, bez komplikujúcej konštelácie, bez výkonu na viacerých lokalizáciách, bez ťažkého poškodenia mäkkých tkanív, bez komplexnej plastickej rekonštrukcie bez komplexného OP výkonu, s veľmi ťažkými CC
I03A	OP	Revízia alebo náhrada bedrového kĺbu s komplikujúcou diagnózou alebo artrodéza alebo vek <16 rokov alebo obojstranné výkony alebo viacero veľkých výkonov na kĺboch dolných končatín s komplexným výkonom, s veľmi ťažkými CC
I03B	OP	Revízia alebo náhrada bedrového kĺbu s komplikujúcou diagnózou alebo artrodéza alebo vek < 16 rokov alebo obojstranné výkony alebo viacero veľkých výkonov na kĺboch dolných končatín s komplexným výkonom, bez veľmi ťažkých CC
I04Z	OP	Implantácia, výmena alebo odstránenie endoprotézy kolenného kĺbu s komplikujúcou diagnózou alebo artrodéza
I05Z	OP	Iné náhrady veľkých kĺbov alebo revízia alebo náhrada bedrového kĺbu bez komplikujúcej diagnózy, bez artrodézy bez komplexného výkonu, s veľmi ťažkými CC
I06A	OP	Komplexné výkony na chrbtici s jej uvoľnením alebo korekcia deformity hrudníka, vek < 16 rokov alebo pri para-/tetraplegii s veľmi ťažkými CC alebo s určitými po sebe idúcimi výkonmi alebo s veľmi komplexným výkonom pri ťažkom zápalovom ochorení
I06B	OP	Komplexné výkony na chrbtici, hlave a krku s vysoko komplexným výkonom na chrbtici alebo komplexným výkonom na hlave a krku, vek < 19 rokov
I06C	OP	Komplexné výkony na chrbtici s veľmi komplexným výkonom na chrbtici alebo s náhradou tela stavca alebo pri ťažkom zápalovom ochorení alebo zhubnom nádore, s veľmi ťažkými CC alebo halotrakcia alebo s korekčnou spondylodézou > 6 segmentov
I06D	OP	Komplexné výkony na chrbtici, hlave a krku bez vysoko komplexného alebo bez veľmi komplexného výkonu, bez náhrady tela stavca, bez ťažkého zápalového ochorenia alebo zhubného nádoru s veľmi ťažkými CC
I06E	OP	Komplexné výkony na chrbtici, hlave a krku bez vysoko komplexného alebo bez veľmi komplexného výkonu bez náhrady tela stavca, bez ťažkého zápalového ochorenia alebo zhubného nádoru bez veľmi ťažkých CC
I07Z	OP	Amputácia pri ochoreniach a poruchách muskuloskeletálneho systému a spojivového tkaniva
I08A	OP	Iné výk. na bedrovom kĺbe a stehennej kosti s viacnásob. výk., komplex. výk. alebo Dg alebo s v. ťažkými CC alebo náhrada bedr. kĺbu s výk. na hornej konč. alebo chrbtici, s osteotómiou alebo svalovo/kĺbová plastika pri mozgovej paréze alebo kontraktúre
I08B	OP	Iné výkony na bedrovom kĺbe a stehennej kosti s viacnásobným výkonom, komplexným výkonom alebo diagnózou alebo s veľmi ťažkými CC alebo náhrada bedrového kĺbu s výkonom na hornej končatine alebo chrbtici, vek < 16 rokov
I08C	OP	Iné výkony na bedrovom kĺbe a stehennej kosti s viacnásob. výk., komplex. výk. alebo diagnózou alebo s v. ťažkými CC alebo pri mozgovej paréze alebo náhrada bedrového kĺbu s výk. na hornej končatine alebo chrbtici, vek > 15 alebo pri para-/tetraplegii
I08D	OP	Iné výkony na bedrovom kĺbe a stehennej kosti s viacnásobným výkonom, komplexným výkonom alebo diagnózou alebo veľmi ťažkými CC, okrem para-/tetraplegie, s osteotómiou alebo svalovo-/ kĺbovou plastikou
I08E	OP	Iné výkony na bedrovom kĺbe a stehennej kosti s viacnásobným výkonom, komplexným výkonom alebo diagnózou alebo veľmi ťažkými CC alebo s osteotómiou alebo so svalovo-/ kĺbovou plastikou (plastikou svalovo-/ kĺbov)
I08F	OP	Iné výkony na bedrovom kĺbe a stehennej kosti s viacnásobným výkonom, bez komplexného výkonu, bez komplexnej diagnózy, bez veľmi ťažkých CC, bez osteotómie, bez svalovo-/ kĺbovej plastiky
I08J	OP	Iné výkony na bedrovom kĺbe a stehennej kosti bez viacnásobného výkonu, bez komplexného výkonu, bez komplexnej diagnózy, bez veľmi ťažkých CC, bez osteotómie, bez svalovo-/ kĺbovej plastiky, v JZS
I09A	OP	Určité výkony na chrbtici s komplexnou osteosyntézou a veľmi ťažkými CC alebo s určitými viacnásobnými komplexnými výkonmi na chrbtici alebo s dorzálnou korekčnou spondylodézou alebo s určitými komplexnými výkonmi a s náhradou tela stavca implantátom
I09B	OP	Určité výkony na chrbtici s výkonmi pri deformujúcich ochoreniach chrbtice, komplexná spondylodéza alebo určité nákladné výkony s kyfoplastikou bez náhrady tela stavca implantátom, bez dorzálny korekčnej spondylodézy
I09C	OP	Určité výkony na chrbtici s komplexnou osteosyntézou a ťažkými CC alebo s alogénnou kostnou transplantáciou alebo určitý nákladný výkon alebo s kyfoplastikou viac ako 2 segmentov alebo do 2 segmentov s veľmi ťažkými CC
I09D	OP	Určité výkony na chrbtici s osteosyntézou pomocou medzistavcových košíkov alebo s kyfoplastikou do 2 segmentov bez veľmi ťažkých CC alebo s náhradou tela stavca alebo pri para-/ tetraplegii
I09E	OP	Určité výkony na chrbtici bez viacnásobných komplexných výkonov, bez výkonov u deformujúcich ochorení, bez komplexnej spondylodézy, bez určitej osteosyntézy, bez kyfoplastiky s veľmi ťažkými alebo ťažkými CC, okrem para-/tetraplegie
I10A	OP	Určité iné výkony na chrbtici s veľmi ťažkými CC, s nákladným výkonom
I10B	OP	Určité iné výkony na chrbtici s veľmi ťažkými CC, bez nákladných výkonov
I10C	OP	Iné výkony na chrbtici bez veľmi ťažkých CC, s komplexným výkonom alebo halotrakciou, so zlomeninou stavca alebo pri para-/ tetraplegii
I10D	OP	Iné výkony na chrbtici bez veľmi ťažkých CC, s komplexným výkonom alebo halotrakciou, bez zlomeniny stavca okrem para-/ tetraplegie
I10E	OP	Iné výkony na chrbtici bez veľmi ťažkých CC, bez komplexného výkonu alebo halotrakcia s mierne komplexným výkonom
I10F	OP	Iné výkony na chrbtici bez veľmi ťažkých CC, bez komplexného výkonu alebo halotrakcie, mierne komplexného výkonu
I10J	OP	Iné výkony na chrbtici bez veľmi ťažkých CC, bez komplexného výkonu alebo halotrakcie, mierne komplexného výkonu, v JZS
I11Z	OP	Výkony na predĺženie jednej končatiny
I12A	OP	Kostná a kĺbová infekcia/zápal s určitými výkonmi na muskuloskeletálnom systéme a spojivom tkanive s veľmi ťažkými CC
I12B	OP	Kostná a kĺbová infekcia/zápal s rôznymi výkonmi na muskuloskeletálnom systéme a spojivom tkanive s ťažkými CC alebo revízia kolenného kĺbu
I12C	OP	Kostná a kĺbová infekcia/zápal s rôznymi výkonmi na muskuloskeletálnom systéme a spojivom tkanive okrem ťažkých CC, bez revízie kolenného kĺbu
I12J	OP	Kostná a kĺbová infekcia/zápal s rôznymi výkonmi na muskuloskeletálnom systéme a spojivom tkanive okrem ťažkých CC, bez revízie kolenného kĺbu, v JZS
I13A	OP	Určité výkony na humere, tibii, fibule a členkovom kĺbe s komplexným alebo určitým viacnásobným výkonom alebo komplexnou diagnózou, s kruhovým fixátorom
I13B	OP	Určité výkony na humere, tibii, fibule a členkovom kĺbe s komplexným alebo určitým viacnásobným výkonom alebo komplexnou diagnózou, bez kruhového fixátora
I13C	OP	Určité výkony na humere, tibii, fibule a členkovom kĺbe, bez viacnásobného výkonu, bez komplexnej diagnózy, s komplexným výkonom alebo s ťažkými poškodeniami mäkkých častí
I13D	OP	Určité výkony na humere, tibii, fibule a členkovom kĺbe bez viacnásobného výkonu alebo komplexnej diagnózy, so stredne komplexným výkonom alebo pseudoartrózou
I13E	OP	Určité výkony na humere, tibii, fibule a členkovom kĺbe bez viacnásobného výkonu, bez komplexnej diagnózy, bez komplexného výkonu, bez ťažkých poškodení mäkkých častí, bez stredne komplexného výkonu, bez pseudoartrózy
I13J	OP	Určité výkony na humere, tibii, fibule a členkovom kĺbe bez viacnásobného výkonu, v JZS
I14Z	OP	Revízia amputačného kýtä

DRG	Seg.	Popis
I15A	OP	Operácie na mozgovej a tvárovej časti lebky, vek < 16 rokov
I15B	OP	Operácie na mozgovej a tvárovej časti lebky, vek > 15 rokov
I16J	OP	Iné výkony na ramennom kĺbe alebo na kľúčnej kosti, s vybranými výkonmi v JZS
I16Q	OP	Iné výkony na ramennom kĺbe alebo na kľúčnej kosti, bez vybraných výkonov v JZS
I16Z	OP	Iné výkony na ramennom kĺbe alebo na kľúčnej kosti
I17Z	OP	Operácie na tvárovej časti lebky
I18A	OP	Menej komplexné výkony na kolennom kĺbe, laktovom kĺbe a na predlaktí, vek < 16 rokov alebo so stredne komplexným výkonom alebo s obojstranným výkonom na kolennom kĺbe
I18B	OP	Menej komplexné výkony na kolennom kĺbe, laktovom kĺbe a na predlaktí, vek > 15 rokov, bez stredne komplexného výkonu, bez obojstranného výkonu na kolennom kĺbe
I18J	OP	Menej komplexné výkony na kolennom kĺbe, laktovom kĺbe a na predlaktí, vek < 16 rokov alebo so stredne komplexným výkonom alebo s obojstranným výkonom na kolennom kĺbe, v JZS
I18Q	OP	Menej komplexné výkony na kolennom kĺbe, laktovom kĺbe a na predlaktí, vek > 15 rokov, bez stredne komplexného výkonu, bez obojstranného výkonu na kolennom kĺbe, s vybranými výkonmi v JZS
I18R	OP	Menej komplexné výkony na kolennom kĺbe, laktovom kĺbe a na predlaktí, vek > 15 rokov, bez stredne komplexného výkonu, bez obojstranného výkonu na kolennom kĺbe, bez vybraných výkonov v JZS
I20A	OP	Výkony na nohe s viacerými vysoko komplexnými výkonmi alebo s vysoko komplexným výkonom a komplexnou diagnózou alebo s určitými artrodézami
I20B	OP	Výkony na nohe s viacerými vysoko komplexnými výkonmi alebo s vysoko komplexným výkonom a komplexnou diagnózou bez určitých artrodéz
I20C	OP	Výkony na nohe s komplexným výkonom, ťažkým poškodením mäkkých tkanív, kostná transplantácia, implantácia alebo endoprotéza medziprstového kĺbu alebo pri zlomenine kalkanea
I20D	OP	Výkony na nohe bez komplexných výkonov, bez mozgovej obrny alebo ťažkého poškodenia mäkkých častí, bez transplantácie kosti alebo implantátu protézy interfalangeálneho kĺbu, okrem zlomeniny kalkanea s výk. na viac ako 1 lúči alebo chron. polyartritída
I20E	OP	Výkony na nohe bez komplex. výk., bez mozgovej obrny alebo ťažk. poškodení mäkkých častí, bez kostnej transplantácie alebo implantácie endoprotézy interfalangeálneho kĺbu okrem zlomeniny kalkanea, bez výk. na viac ako 1 lúči, bez polyartritídy, vek < 16 r.
I20F	OP	Výkony na nohe bez komplex. výk., bez mozgovej obrny alebo ťažkého poškodenia mäkkých častí, bez kostnej transpl. alebo implant. endoprotézy interfalangeálneho kĺbu, okrem zlomeniny kalkanea, bez výk. na viac. lúčoch, bez chron. polyartritídy, vek > 15 r.
I20J	OP	Výkony na nohe bez komplexných výkonov, bez mozgovej obrny alebo ťažkého poškodenia mäkkých častí, bez transplantácie kosti alebo implantátu protézy interfalangeálneho kĺbu, okrem zlomeniny kalkanea, s vybranými finančne náročnými výkonmi v JZS
I20Q	OP	Výkony na nohe bez komplex. výk., bez mozgovej obrny alebo ťažkého poškodenia mäkkých častí, bez kostnej transpl. alebo implant. endoprotézy interfalangeálneho kĺbu, okrem zlomeniny kalkanea, s vybranými výkonmi v JZS
I20R	OP	Výkony na nohe bez komplex. výk., bez mozgovej obrny alebo ťažkého poškodenia mäkkých častí, bez kostnej transpl. alebo implant. endoprotézy interfalangeálneho kĺbu, okrem zlomeniny kalkanea, bez vybraných výkonov v JZS
I21J	OP	Lokálna excízia a odstránenie osteosyntetického materiálu na bedrovom kĺbe a stehennej kosti alebo komplexné výkony na laktovom kĺbe a predlaktí alebo určité výkony na kľúčnej kosti, v JZS
I21Z	OP	Lokálna excízia a odstránenie osteosyntetického materiálu na bedrovom kĺbe a stehennej kosti alebo komplexné výkony na laktovom kĺbe a predlaktí alebo určité výkony na kľúčnej kosti
I22A	OP	Transplantácia tkaniva/kože, okrem na ruke, s komplikujúcou konšteláciou, výkon na viacerých lokalizáciách, ťažké poškodenie mäkkých častí alebo komplexná transplantácia tkaniva s ťažkými CC
I22B	OP	Transplantácia tkaniva/kože, okrem na ruke, bez komplikujúcej konštelácie, bez výkonu na viacerých lokalizáciách, bez ťažkého poškodenia mäkkých častí, bez komplexnej transplantácie tkaniva s ťažkými CC
I23A	OP	Lokálna excízia a odstránenie osteosytetického materiálu okrem bedrového kĺbu a stehennej kosti s komplikovaným výkonom na kostiach
I23B	OP	Lokálna excízia a odstránenie osteosytetického materiálu okrem bedrového kĺbu a stehennej kosti bez komplikovaného výkonu na kostiach
I23J	OP	Lokálna excízia a odstránenie osteosytetického materiálu okrem bedrového kĺbu a stehennej kosti bez komplikovaného výkonu na kostiach, v JZS
I24J	OP	Artroskopia vrátane biopsie alebo iné výkony na kolennom kĺbe, laktovom kĺbe a predlaktí, s vybranými výkonmi v JZS
I24Q	OP	Artroskopia vrátane biopsie alebo iné výkony na kolennom kĺbe, laktovom kĺbe a predlaktí, bez vybraných výkonov v JZS
I24Z	OP	Artroskopia vrátane biopsie alebo iné výkony na kolennom kĺbe, laktovom kĺbe a predlaktí
I26Z	OP	Komplexná intenzívna ZS > 552 bodov alebo vysoko nákladný implantát pri vysoko komplexnej transplantácii tkaniva/kože
I27A	OP	Výkony na mäkkých tkanivách s veľmi ťažkými CC alebo pri zhubných nádoroch s ťažkými CC
I27B	OP	Výkony na mäkkých tkanivách bez veľmi ťažkých CC, pri zhubných nádoroch alebo s ťažkými CC alebo s určitým výkonom na mäkkých tkanivách, s osteotómiou alebo svalovo-/ kĺbovou plastikou pri mozgovej obrne alebo pri kontraktúre
I27C	OP	Výkony na mäkkých tkanivách bez veľmi ťažkých CC, pri zhubných nádoroch alebo s ťažkými CC alebo s určitým výkonom na mäkkých tkanivách, bez osteotómie a svalovo-/ kĺbovej plastiky pri mozgovej obrne alebo pri kontraktúre
I27D	OP	Výkony na mäkkých tkanivách bez veľmi ťažkých alebo ťažkých CC, s výnimkou zhubných nádorov, bez určitých výkonov na mäkkom tkanive
I27J	OP	Výkony na mäkkých tkanivách bez veľmi ťažkých alebo ťažkých CC, s výnimkou zhubných nádorov, bez určitých výkonov na mäkkom tkanive, s vybranými výkonmi v JZS
I27Q	OP	Výkony na mäkkých tkanivách bez veľmi ťažkých alebo ťažkých CC, s výnimkou zhubných nádorov, bez určitých výkonov na mäkkom tkanive, bez vybraných výkonov v JZS
I28A	OP	Komplexné výkony na spojivom tkanive
I28B	OP	Stredne komplexné výkony na spojivom tkanive
I28C	OP	Iné výkony na spojivom tkanive
I28J	OP	Stredne komplexné výkony na spojivom tkanive, v JZS
I29J	OP	Komplexné výkony na ramennom kĺbe alebo určitá osteosyntéza na kľúčnej kosti, s vybranými výkonmi v JZS
I29Q	OP	Komplexné výkony na ramennom kĺbe alebo určitá osteosyntéza na kľúčnej kosti, bez vybraných výkonov v JZS
I29Z	OP	Komplexné výkony na ramennom kĺbe alebo určitá osteosyntéza na kľúčnej kosti
I30J	OP	Komplexné výkony na kolennom kĺbe alebo artroskopické výkony na bedrovom kĺbe, v JZS
I30Z	OP	Komplexné výkony na kolennom kĺbe alebo artroskopické výkony na bedrovom kĺbe
I31J	OP	Viaceré komplexné výkony na laktovom kĺbe a predlaktí alebo kĺb preklenujúce distrakcie mäkkých častí u vrodenných chýb ruky, v JZS

DRG	Seg.	Popis
I31Z	OP	Viaceré komplexné výkony na lakťovom kĺbe a predlaktí alebo kĺb preklenujúce distrakcie mäkkých častí u vrodenných chýb ruky
I32A	OP	Výkony na zápästnom kĺbe a ruke s komplexným alebo stredne komplexným výkonom vo viacerých sedeniach alebo s komplexným ošetrením ruky s nákladným rekonštrukčným výkonom pri VVCH ruky
I32B	OP	Výkony na zápästnom kĺbe a ruke bez komplexného výkonu na ruke vo viacerých sedeniach, bez nákladného rekonštrukčného výkonu, s komplexným výkonom alebo pri VVCH ruky alebo pri pseudoartróze, vek < 6 rokov.
I32C	OP	Výkony na zápästnom kĺbe a ruke bez komplex. výkonu na ruke vo viacerých sedeniach, bez nákladného rekonštrukčného výkonu s komplexným výk. alebo pri VVCH ruky alebo pri pseudoartróze, vek. > 5 r., s určitým výk. alebo komplex. diagnózou
I32D	OP	Výkony na zápästí a ruke s komplexným výkonom, bez komplexnej diagnózy alebo bez komplexného výkonu, s komplexnou diagnózou alebo s určitým alebo obojstranným výkonom
I32E	OP	Stredne komplexné výkony na zápästí a ruke, vek < 6 rokov
I32F	OP	Stredne komplexné výkony na zápästí a ruke, vek > 5 rokov
I32G	OP	Výkony na zápästí a ruke bez komplexného alebo stredne komplexného výkonu
I32J	OP	Výkony na zápästí a ruke, s vybranými finančne náročnými výkonmi v JZS
I32Q	OP	Výkony na zápästí a ruke, so stredne komplexnými výkonmi v JZS
I32R	OP	Výkony na zápästí a ruke, s vybranými komplexnými výkonmi v JZS
I32S	OP	Výkony na zápästí a ruke, s vybranými výkonmi v JZS
I32T	OP	Výkony na zápästí a ruke, s určitými výkonmi v JZS
I32U	OP	Výkony na zápästí a ruke, bez určitých výkonov v JZS
I33Z	OP	Rekonštrukcia vrodenných a získaných deformít končatín
I34Z	OP	Komplexná včasná rehabilitačná geriatrická ZS s určitým OP výkonom u ochorení a porúch muskuloskeletálneho systému a spojivového tkaniva
I36Z	OP	Obojstranná implantácia endoprotézy bedrového alebo kolenného kĺbu
I37Z	OP	Resekčný výkon na panve pri zhubnom nádore panvy alebo výkony na dolných končatinách vo viacerých dňoch
I39Z	OP	Rádioterapia u ochorení a porúch muskuloskeletálneho systému a spojivového tkaniva, viac ako 8 ožiarení
I40Z	I	Včasná rehabilitácia chorôb a porúch muskuloskeletálneho systému a spojivového tkaniva
I41Z	I	Komplexná včasná rehabilitačná geriatrická ZS u ochorení a porúch muskuloskeletálneho systému a spojivového tkaniva
I42Z	I	Multimodálna liečba bolesti u ochorení a porúch muskuloskeletálneho systému a spojivového tkaniva
I43A	OP	Výmena protézy alebo implantácia závesnej protézy alebo špeciálnej protézy kolenného kĺbu alebo výmena protézy ramenného kĺbu alebo členkového kĺbu, s veľmi ťažkými CC
I43B	OP	Výmena protézy alebo implantácia závesnej protézy alebo špeciálnej protézy kolenného kĺbu alebo výmena protézy ramenného kĺbu alebo členkového kĺbu, bez veľmi ťažkých CC
I44A	OP	Implantácia bikondylárnej endoprotézy alebo iná implantácia endoprotézy/- revízia kolenného kĺbu, s veľmi ťažkými CC alebo korektúra deformity hrudného koša
I44B	OP	Implantácia bikondylárnej endoprotézy alebo iná implantácia endoprotézy/- revízia kolenného kĺbu, bez veľmi ťažkých CC, bez korektúry deformity hrudného koša
I44C	OP	Rôzne endoprotetické výkony na kolennom kĺbe
I45A	OP	Implantácia a náhrada endoprotézy medzistavcovej platničky, viac ako jeden segment
I45B	OP	Implantácia a náhrada endoprotézy medzistavcovej platničky, menej ako 2 segmenty
I46A	OP	Výmena protézy bedrového kĺbu s veľmi ťažkými CC alebo alogénna transplantácia kostí
I46B	OP	Výmena protézy bedrového kĺbu bez veľmi ťažkých CC, bez alogénnej transplantácie kostí
I47A	OP	Revízia alebo náhrada bedrového kĺbu bez komplikujúcej diagnózy, bez artrodézy, bez veľmi ťažkých CC, vek > 15 rokov, s komplikovaným výkonom
I47B	OP	Revízia alebo náhrada bedrového kĺbu bez komplikujúcej diagnózy, bez artrodézy, bez veľmi ťažkých CC, vek > 15 rokov, bez komplikovaného výkonu
I50Z	OP	Transplantácia tkaniva/kože, okrem na ruke, bez komplikujúcej konštelácie, bez výkonu na viacerých lokalizáciách, bez ťažkého poškodenia mäkkých častí, bez veľmi ťažkých alebo ťažkých CC
I54Z	OP	Rádioterapia pri chorobách a poruchách muskuloskeletálneho systému a spojivového tkaniva, menej ako 9 ožiarení pri zhubnom nádore
I59J	OP	Iné výkony na humere, tibii, fibule a členku alebo stredne komplexné výkony na kolennom kĺbe, lakti a predlaktí, v JZS
I59Z	OP	Iné výkony na humere, tibii, fibule a členku alebo stredne komplexné výkony na kolennom kĺbe, lakti a predlaktí
I60Z	M	Zlomeniny stehennej kosti, vek < 3 roky
I64A	M	Osteomyelitída, vek < 16 rokov
I64B	M	Osteomyelitída, vek > 15 rokov s veľmi ťažkými CC, alebo liečba mezenchýmovými kmeňovými bunkami
I64C	M	Osteomyelitída, vek > 15 rokov bez veľmi ťažkých alebo ťažkých CC
I65A	M	Zhubný nádor spojivového tkaniva vrátane patologickej zlomeniny, vek < 17 alebo s veľmi ťažkými CC, s vysoko komplexnou chemoterapiou
I65B	M	Zhubný nádor spojivového tkaniva vrátane patologickej zlomeniny, vek < 17 alebo s veľmi ťažkými CC, bez vysoko komplexnej chemoterapie
I65C	M	Zhubný nádor spojivového tkaniva vrátane patologickej zlomeniny, vek > 16 rokov, bez veľmi ťažkých CC
I66A	M	Iné ochorenia spojivového tkaniva, viac ako jeden ošetrovací deň, s veľmi ťažkými CC
I66B	M	Iné ochorenia spojivového tkaniva, viac ako jeden ošetrovací deň, bez veľmi ťažkých CC alebo zlomeniny panvy a krčku stehennej kosti
I66C	M	Iné ochorenia spojivového tkaniva, jeden ošetrovací deň
I68A	M	Neoperačná liečba ochorení a poranení v oblasti chrbtice, viac ako 1 ošetrovací deň, vek > 55 rokov alebo s veľmi ťažkými alebo ťažkými CC alebo pri para-/tetraplegii, pri discitíde alebo infekčnej spondylopatii
I68B	M	Neoperačná liečba ochorení a poranení v oblasti chrbtice, viac ako 1 ošetrovací deň, vek > 55 rokov s veľmi ťažkými alebo ťažkými CC, alebo pri para-/tetraplegii, okrem discitídy alebo infekčnej spondylopatie, s komplikujúcou diagnózou
I68C	M	Neoperačná liečba ochorení a poranení v oblasti chrbtice, > 1 ošetr. deň, vek > 55 r., s veľmi ťažkými alebo ťažkými CC alebo s para-/tetraplegiou, okrem discitídy alebo infekčnej spondylopatie, bez komplik. Dg alebo iné zlomeniny stehennej kosti
I68D	M	Neoperačná liečba ochorení a poranení v oblasti chrbtice, viac ako 1 ošetr. deň, vek < 56 r., s v. ťažkými alebo ťažkými CC alebo s para-/tetraplegiou, okrem discitídy alebo inf. spondylopatie, bez komplex. dg alebo iné zlomeniny stehennej kosti
I68E	M	Neoperačná liečba ochorení a poranení v oblasti chrbtice, jeden ošetrovací deň
I69A	M	Ochorenia kostí a špecifické artropatie s komplexnou diagnózou alebo s ochorením šliach pri para-/tetraplegii
I69B	M	Ochorenia kostí a špecifické artropatie bez komplexnej diagnózy

DRG	Seg.	Popis
I71A	M	Ochorenia svalov a šliach okrem pri para-/tetraplegii alebo podvrtnutia, natrhnutia, luxácie bedrového kĺbu, panvy, femuru, s mozgovou parézou alebo kontraktúrou
I71B	M	Ochorenia svalov a šliach okrem pri para-/ tetraplegii alebo podvrtnutia, natrhnutia, luxácie bedrového kĺbu, panvy, femuru, bez mozgovej parézy, bez kontraktúry
I72Z	M	Zápal šliach, svalov a synoviálnych búr s veľmi ťažkými alebo ťažkými CC alebo zlomeniny femuru, vek > 2 roky
I73Z	M	Následná starostlivosť pri ochoreniach spojivového tkaniva
I74A	M	Poranenia predlaktia, zápästia, ruky alebo nohy s veľmi ťažkými alebo ťažkými CC alebo nešpecifické artropatie
I74B	M	Poranenia predlaktia, zápästia, ruky alebo nohy bez veľmi ťažkých alebo ťažkých CC, bez nešpecifickej artropatie, vek < 10 rokov
I74C	M	Poranenia predlaktia, zápästia, ruky alebo nohy bez veľmi ťažkých alebo ťažkých CC, bez nešpecifickej artropatie, vek > 9 rokov
I75A	M	Ťažké poranenia pleca, ramena, lakťa, kolena, členka a nohy s CC
I75B	M	Ťažké poranenia pleca, ramena, lakťa, kolena, členka a nohy bez CC alebo zápalov šliach, svalov a synoviálnych búr bez veľmi ťažkých alebo ťažkých CC
I76A	M	Iné ochorenia spojivového tkaniva s komplikujúcou diagnózou alebo veľmi ťažkými CC alebo septická artritída s veľmi ťažkými CC alebo vek < 16 rokov
I76B	M	Iné ochorenia spojivového tkaniva s komplikujúcou diagnózou bez veľmi ťažkých CC alebo septická artritída bez veľmi ťažkých CC vek > 15 rokov
I77Z	M	Stredne ťažké poranenia pliec, ramena, lakťa, kolena, členka a nohy
I78Z	M	Lahké poranenia pleca, ramena, lakťa, kolena, členka a nohy
I79Z	M	Fibromyalgia
I95Z	OP	Implantácia tumoróznej endoprotézy alebo totálna kostná náhrada femuru
I96Z	OP	Včasná rehabilitácia s OP výkonom u chorôb a porúch muskuloskeletálneho systému a spojivového tkaniva, viac ako 20 dní
I97Z	I	Komplexná reumatologická liečba pri ochoreniach a poruchách muskuloskeletálneho systému a spojivového tkaniva
I98Z	OP	Komplexná vákuová terapia pri ochoreniach a poruchách muskuloskeletálneho systému a spojivového tkaniva

MDC 09 Choroby kože, podkožného tkaniva a prsníka

J01Z	OP	Transplantácia tkaniva s mikrovaskulárnymi anastomózami pri zhubnom nádore na koži, podkoží a prsníku
J02A	OP	Transplantácia kože alebo laloková plastika na dolnej konč. pri ulkuse alebo infekcii/zápale alebo pokročilej lymfadenitíde alebo transpl. tkaniva s mikrovaskulár. anastomózami okrem zh. nád., s v. ťažkými CC pri para/tetraplégií alebo s komplex. výk.
J02B	OP	Transplantácia kože alebo laloková plastika na dolnej končatine pri ulkuse/ infekcii/zápale alebo pri pokročilej lymfadenitíde alebo pri transplantácii tkaniva s mikrovaskulárnymi anastomózami okrem zhubného nádoru, s v. ťažkými CC, s komplex. výkonom
J02C	OP	Transplantácia kože alebo laloková plastika na dolnej končatine pri ulkuse alebo infekcii/zápale alebo pri pokročilej lymfadenitíde, bez veľmi ťažkých CC, bez komplexného výkonu
J03A	OP	Výkony na koži dolnej končatiny pri ulkuse alebo infekcii/zápale s veľmi ťažkými CC
J03B	OP	Výkony na koži dolnej končatiny pri ulkuse alebo infekcii/zápale bez veľmi ťažkých CC
J04A	OP	Výkony na koži dolnej končatiny okrem ulkusu alebo infekcie/zápalu, vek > 69 rokov alebo CC
J04B	OP	Výkony na koži dolnej končatiny okrem ulkusu alebo infekcie/zápalu, vek < 70 rokov bez CC
J06Z	OP	Mastektómia s implantáciou protézy a plastická operácia pri zhubnom nádore
J07A	OP	Malé výkony na prsníku s excíziou axilárnych lymfatických uzlín alebo veľmi ťažké alebo ťažké CC pri zhubnom nádore s obojstranným výkonom
J07B	OP	Malé výkony na prsníku s excíziou axilárnych lymfatických uzlín alebo veľmi ťažké alebo ťažké CC pri zhubnom nádore, bez obojstranného výkonu
J08A	OP	Iné kožné transplantácie alebo debridement s komplex. diagnózou, alebo s výkonom na hlave a krku alebo v. ťažké CC, s komplexným výkonom alebo výkonom na koži dolnej končatiny pri ulkuse alebo infekcii/zápale pri para-/ tetraplégií, s v. ťažkými CC
J08B	OP	Iné kožné transplantácie alebo debridement bez komplexného výkonu, s určitým výkonom na koži, podkoží a prsníku, s veľmi ťažkými CC
J08C	OP	Iné kožné transplantácie alebo debridement bez komplexného výkonu, s komplexnou diagnózou alebo s výkonom na hlave a krku, bez určitého výkonu na koži, podkoží a prsníku alebo bez veľmi ťažkých CC
J09A	OP	Výkony pri sinus pilonidalis a perianalis, vek < 16 rokov
J09B	OP	Výkony pri sinus pilonidalis a perianalis, vek > 15 rokov
J09J	OP	Výkony pri sinus pilonidalis a perianalis, vek > 15 rokov, v JZS
J10A	OP	Plastické operácie kože, podkožia a prsníka pri zhubnom nádore
J10B	OP	Plastické operácie kože, podkožia a prsníka okrem pri zhubnom nádore
J10J	OP	Plastické operácie kože, podkožia a prsníka okrem pri zhubnom nádore, v JZS
J11A	OP	Iné výkony na koži, podkoží a prsníku s určitým výkonom pri komplikujúcej diagnóze alebo para-/tetraplégií alebo selektívna embolizácia pri hemangióme
J11B	OP	Iné výkony na koži, podkoží a prsníku bez určitého výkonu pri komplikujúcej diagnóze, okrem para-/tetraplégie, bez selektívnej embolizácie pri hemangióme, so stredne komplexným výkonom
J11C	OP	Iné výkony na koži, podkoží a prsníku bez komplikujúcej diagnózy, s výnimkou para-/tetraplégie, bez selektívnej embolizácie pri hemangióme, bez stredne komplexného výkonu
J11J	OP	Iné výkony na koži, podkoží a prsníku bez určitého výkonu pri komplikujúcej diagnóze, okrem para-/tetraplégie, bez selektívnej embolizácie pri hemangióme, so stredne komplexným výkonom, s vybranými výkonmi v JZS
J11Q	OP	Iné výkony na koži, podkoží a prsníku bez určitého výkonu pri komplikujúcej diagnóze, okrem para-/tetraplégie, bez selektívnej embolizácie pri hemangióme, so stredne komplexným výkonom, bez vybraných výkonov v JZS
J11R	OP	Iné výkony na koži, podkoží a prsníku bez komplikujúcej diagnózy, s výnimkou para-/tetraplégie, bez selektívnej embolizácie pri hemangióme, bez stredne komplexného výkonu, v JZS
J11S	OP	Iné výkony na koži, podkoží a prsníku bez komplikujúcej diagnózy, s výnimkou para-/tetraplégie, bez selektívnej embolizácie pri hemangióme, bez stredne komplexného výkonu, v JZS
J14A	OP	Plastická rekonštrukcia prsníka pri zhubnom nádore s nákladnou rekonštrukciou
J14B	OP	Plastická rekonštrukcia prsníka pri zhubnom nádore bez nákladnej rekonštrukcie
J16Z	OP	Obojstranná mastektómia pri zhubnom nádore alebo radiačná liečba s OP výkonom pri chorobách a poruchách kože, podkožia a prsníka

DRG	Seg.	Popis
J17Z	OP	Radiačná liečba pri ochoreniach a poruchách kože, podkožia a prsníka, viac ako jeden ošetrovací deň, viac ako 9 ožiarení
J18Z	OP	Iné formy radiačnej liečby pri ochoreniach a poruchách kože, podkožia a prsníka, viac ako jeden ošetrovací deň, viac ako 9 ožiarení
J21Z	OP	Iné transplantácie kože alebo debridement, s excíziou lymfatických uzlín alebo ťažké CC
J22A	OP	Iné transplantácie kože alebo debridement bez komplexného výkonu, bez komplexnej diagnózy bez veľmi ťažkých alebo ťažkých CC, s pokrytím mäkkých častí
J22B	OP	Iné transplantácie kože alebo debridement bez komplexného výkonu, bez komplexnej diagnózy bez veľmi ťažkých alebo ťažkých CC, bez pokrytia mäkkých častí
J22J	OP	Iné transplantácie kože alebo debridement bez komplexného výkonu, bez komplexnej diagnózy bez veľmi ťažkých alebo ťažkých CC, bez pokrytia mäkkých častí, v JZS
J23Z	OP	Veľké výkony na prsníku pri zhubnom nádore, bez komplexného výkonu
J24A	OP	Výkony na prsníku okrem zhubného nádoru s rozsiahlym výkonom, s implantáciou protézy
J24B	OP	Výkony na prsníku okrem zhubného nádoru s rozsiahlym výkonom, bez implantácie protézy
J24C	OP	Výkony na prsníku okrem zhubného nádoru bez rozsiahleho výkonu, s komplexným výkonom
J24D	OP	Výkony na prsníku okrem zhubného nádoru bez rozsiahleho výkonu, bez komplexného výkonu
J24J	OP	Výkony na prsníku okrem zhubného nádoru bez rozsiahleho výkonu, bez komplexného výkonu, v JZS
J25Z	OP	Malé výkony na prsníku pri zhubnom nádore bez veľmi ťažkých alebo ťažkých CC
J26Z	OP	Plastická rekonštrukcia prsníka s komplexnou kožnou transplantáciou, alebo veľké výkony na prsníku pri zhubnom nádore s komplexným výkonom
J35Z	OP	Komplexná vákuová liečba pri ochoreniach a poruchách kože, podkožia a prsníka
J44Z	I	Komplexná včasná rehabilitačná geriatrická liečba pri ochoreniach a poruchách kože, podkožia a prsníka
J45J	M	Vybrané malé výkony kože, podkožného tkaniva a prsníka v JZS
J45Q	M	Malé výkony kože, podkožného tkaniva a prsníka v JZS
J60Z	M	Kožný vred
J61A	M	Závažné ochorenia kože, viac ako jeden ošetrovací deň, vek > 17 rokov alebo s komplexnou diagnózou, s veľmi ťažkými CC, alebo kožný vred pri para-/tetrapléгии
J61B	M	Závažné ochorenia kože, viac ako jeden ošetrovací deň, vek > 17 rokov alebo s komplexnou diagnózou, bez veľmi ťažkých CC
J61C	M	Závažné ochorenia kože, viac ako jeden ošetrovací deň, alebo vek < 18 rokov, bez komplexnej diagnózy, so stredne závažným ochorením kože, viac ako jeden ošetrovací deň
J62A	M	Zhubné nádory prsníka, viac ako jeden ošetrovací deň, s veľmi ťažkými CC
J62B	M	Zhubné nádory prsníka, jeden ošetrovací deň, alebo bez veľmi ťažkých CC
J64A	M	Infekcia/zápal kože a podkožia s veľmi ťažkými CC
J64B	M	Infekcia/zápal kože a podkožia bez veľmi ťažkých CC
J65Z	M	Poranenie kože, podkožia a prsníka
J67A	M	Lahké až stredne ťažké ochorenia kože s CC
J67B	M	Lahké až stredne ťažké ochorenia kože bez CC, alebo ochorenia prsníka okrem zhubných nádorov
J68A	M	Ochorenia kože jeden ošetrovací deň, s komplexnou diagnózou
J68B	M	Ochorenia kože jeden ošetrovací deň, bez komplexnej diagnózy
J77Z	M	Komplexná liečba pri multirezistentných patogénoch pri ochoreniach a poruchách kože, podkožia a prsníka

MDC 10 Choroby endokrinného systému, poruchy výživy a metabolizmu

K01Z	OP	Rôzne výkony pri diabetes mellitus s komplikáciami, s kompletnou včasnou rehabilitáciou alebo komplexnou včasnou rehabilitačnou geriatrickou ZS
K03A	OP	Výkony na nadobličkách pri zhubných nádoroch alebo výkon na hypofýze, vek < 18 rokov
K03B	OP	Výkony na nadobličkách pri zhubných nádoroch alebo výkon na hypofýze, vek > 17 rokov
K04A	OP	Veľké výkony pri obezite s komplexným výkonom
K04B	OP	Veľké výkony pri obezite bez komplexného výkonu
K06A	OP	Výkony na štítnej žľaze, prítitných telieskach a ductus thyreoglossus pri zhubnom nádore
K06B	OP	Výkony na štítnej žľaze, prítitných telieskach a ductus thyreoglossus okrem výkonov pri zhubnom nádore alebo bez veľmi ťažkých CC, s odstránením prítitných teliesok alebo veľmi ťažké alebo ťažké CC, bez odstránenia štítnej žľazy cez sternotómiu
K06C	OP	Výkony na štítnej žľaze, prítitných telieskach a ductus thyreoglossus okrem pri zhubnom nádore bez odstránenia prítitných teliesok, bez veľmi ťažkých alebo ťažkých CC
K07Z	OP	Iné výkony pri obezite
K09A	OP	Iné výkony pri endokrinných ochoreniach, poruchách výživy a metabolizmu s určitým výkonom, vek < 7 rokov alebo veľmi ťažké CC
K09B	OP	Iné výkony pri endokrinných ochoreniach, poruchách výživy a metabolizmu bez určitého výkonu, vek > 6 rokov, bez veľmi ťažkých CC, s komplexným výkonom
K09C	OP	Iné výkony pri endokrinných ochoreniach, poruchách výživy a metabolizmu bez určitého výkonu, vek > 6 rokov, bez veľmi ťažkých CC, bez komplexného výkonu
K14Z	OP	Výkony na nadobličkách okrem výkonov pri zhubnom nádore a rozsiahlej lymfadenektómii
K15A	OP	Rádioterapia pri endokrinných ochoreniach, poruchách výživy a metabolizmu, viac ako jeden ošetrovací deň, okrem terapie rádiojódom
K15B	OP	Rádioterapia pri endokrinných ochoreniach, poruchách výživy a metabolizmu, viac ako jeden ošetrovací deň, s vysoko komplexnou terapiou rádiojódom
K15C	OP	Rádioterapia pri endokrinných ochoreniach, poruchách výživy a metabolizmu, viac ako jeden ošetrovací deň, so stredne komplexnou terapiou rádiojódom
K15D	OP	Rádioterapia pri endokrinných ochoreniach, poruchách výživy a metabolizmu, viac ako jeden ošetrovací deň, s inou terapiou rádiojódom
K25Z	OP	Komplexná starostlivosť pri multirezistentných bakter.kmeňoch s OP výkonmi pri endokrinných ochoreniach, poruchách výživy a metabolizmu
K33Z	OP	Komplexné OP výkony vo viacerých sedeniach pri endokrinných ochoreniach, poruchách výživy a metabolizmu
K38Z	OP	Hemofagocytárne ochorenia
K43Z	I	Včasná rehabilitácia endokrinných ochorení, porúch výživy a ochorení látkovej výmeny

DRG	Seg.	Popis
K44Z	I	Komplexná včasná rehabilitačná geriatrická ZS pri endokrinných ochoreniach, poruchách výživy a metabolizmu
K60A	M	Diabetes mellitus a ťažké poruchy výživy, vek < 16 rokov, s multimodálnou komplexnou liečbou pri diabetes mellitus
K60B	M	Diabetes mellitus s komplikujúcimi diagnózami alebo veľmi ťažké CC alebo ťažké poruchy výživy, bez multimodálnej komplexnej liečby pri diabetes mellitus
K60C	M	Diabetes mellitus bez komplikujúcich diagnóz, bez veľmi ťažkých CC, vek < 11 rokov, alebo s ťažkými CC, vek < 16 rokov, alebo s ketoacidózou, bez multimodálnej komplexnej liečby pri diabetes mellitus
K60D	M	Diabetes mellitus bez komplikujúcich diagnóz, s veľmi ťažkými CC alebo s mnohopočetnými komplikáciami alebo ketoacidózou, vek > 15 rokov
K60E	M	Diabetes mellitus bez komplikujúcich diagnóz, vek > 10 rokov, bez veľmi ťažkých alebo ťažkých CC, bez mnohopočetných komplikácií, bez ketoacidózy, bez multimodálnej komplexnej liečby pri diabetes mellitus
K62A	M	Rôzne poruchy metabolizmu pri para/tetraplégii alebo s komplikujúcou diagnózou
K62B	M	Rôzne poruchy metabolizmu s výnimkou para/tetraplégie, bez komplikujúcej diagnózy
K63A	M	Vrodené metabolické poruchy, viac ako jeden ošetrovací deň, vek < 6 rokov alebo s komplexnou diagnózou
K63B	M	Vrodené metabolické poruchy, viac ako jeden ošetrovací deň, vek > 5 rokov, bez komplexnej diagnózy
K63C	M	Vrodené metabolické poruchy, jeden ošetrovací deň
K64A	M	Endokrinnopatie, s komplexnou diagnózou a veľmi ťažkými CC
K64B	M	Endokrinnopatie, vek < 6 rokov s komplexnou diagnózou alebo s veľmi ťažkými CC
K64C	M	Endokrinnopatie, vek > 5 rokov s komplexnou diagnózou, s veľmi ťažkými CC alebo s komplexnou rádiójód diagnostikou
K64D	M	Endokrinnopatie, vek > 5 rokov, bez komplexnej diagnózy, bez veľmi ťažkých CC, bez komplexnej rádiójód diagnostiky
K77Z	M	Komplexná liečba pri multirezistentných bakteriálnych kmeňoch pri endokrinných ochoreniach, poruchách výživy a metabolizmu

MDC 11 Choroby mo ového systému

L02A	OP	Operačné zavedenie katétra pre peritoneálnu dialýzu, vek < 10 rokov alebo rekonštrukcia mechúra a kontinentný pouch pri nádore s multiviscerálnym výkonom
L02B	OP	Operačné zavedenie katétra pre peritoneálnu dialýzu, vek > 9 rokov s akútnou renálnou insuficienciou alebo s chronickou renálnou insuficienciou s dialýzou
L02C	OP	Operačné zavedenie katétra pre peritoneálnu dialýzu, vek > 9 rokov bez akútnej renálnej insuficiencie, bez chronickej renálnej insuficiencie s dialýzou
L03Z	OP	Kombinované výkony na moč.mechúre, veľké výkony na močovom mechúre pri nádore, vek < 19 rokov alebo s veľmi ťažkými CC alebo určité výkony s veľmi ťažkými CC
L04A	OP	Výkony na obličke, močovode, veľké výkony na močovom mechúre okrem pri nádore, bez veľmi ťažkých CC, bez kombinovaného výkonu, vek < 3 roky
L04B	OP	Výkony na obličke, močovode, veľké výkony na močovom mechúre okrem pri nádore, bez veľmi ťažkých CC, bez kombinovaného výkonu, vek > 2 roky a vek < 16 rokov
L04C	OP	Výkony na obličke, močovode, veľké výkony na močovom mechúre okrem pri nádore, bez kombinovaného výkonu vek > 15 rokov
L04J	OP	Výkony na obličke, močovode, veľké výkony na močovom mechúre okrem pri nádore, bez kombinovaného výkonu vek > 15 rokov, v JZS
L05A	OP	Transuretrálna resekcia prostaty s veľmi ťažkými CC
L05B	OP	Transuretrálna resekcia prostaty bez veľmi ťažkých CC
L06A	OP	Malé výkony na močovom mechúre s liečbou inkontinencie alebo veľmi ťažkých CC
L06B	OP	Malé výkony na močovom mechúre bez liečby inkontinencie, bez veľmi ťažkých CC
L06J	OP	Malé výkony na močovom mechúre bez liečby inkontinencie, bez veľmi ťažkých CC, v JZS
L08A	OP	Komplexné výkony na močovej rúre vek < 6 rokov
L08B	OP	Komplexné výkony na močovej rúre > 5 rokov
L08J	OP	Komplexné výkony na močovej rúre > 5 rokov, v JZS
L09A	OP	Iné výk. pri ochoreniach moč. ciest so zavedením dialyz. shuntu pri akút. ren. insuficiencii alebo pri chron. ren. insuficiencii s dialýzou alebo bez zavedenia dialyz. shuntu, s kalcifylaxiou a komplex. OP výk., alebo komplexný výk., vek < 2 r. alebo v.t.CC
L09B	OP	Iné výkony pri ochoreniach močových ciest okrem zavedenia dialyzačného shuntu bez kalcifylaxie, vek < 2 roky alebo veľmi ťažké CC, resekciou komplexným OP výkonom alebo komplexný výkon, vek > 1 rok, bez veľmi ťažkých CC, s resekciou štítnej žľazy
L09C	OP	Iné výkony pri ochoreniach močových ciest okrem zavedenia jedného dialyzačného shuntu pri akútnej renálnej insuficiencii alebo pri chronickej renálnej insuficiencii s dialýzou, bez kalcifylaxie bez resekcie štítnej žľazy
L09J	OP	Iné výkony pri ochoreniach močových ciest okrem zavedenia jedného dialyzačného shuntu pri akútnej renálnej insuficiencii alebo pri chronickej renálnej insuficiencii s dialýzou, bez kalcifylaxie bez resekcie štítnej žľazy, v JZS
L10Z	OP	Rekonštrukcia močového mechúra a kontinentný Pouch pri nádore bez multiviscerálneho výkonu alebo výkonov na obličkách, močovode a na močovom mechúre pri nádore, vek < 19 rokov alebo s veľmi ťažkými CC alebo kombinovaný výkon s veľkým výkonom na čreve
L11Z	OP	Komplexné transuretrálne, perkutánne transrenálne a iné retroperitoneálne výkony pomocou extrakorporálnej nárazovovej litotripsie, bez veľmi ťažkých CC
L12Z	OP	Liečba žiarením pri ochoreniach a poruchách močových orgánov, viac ako jeden ošetrovací deň
L13A	OP	Výkony na obličke a močovode a veľké výkony na močovom mechúre pri nádore, vek > 18 rokov, bez kombinovaného výkonu, s CC
L13B	OP	Výkony na obličke a močovode a veľké výkony na močovom mechúre pri nádore, vek > 18 rokov, bez kombinovaného výkonu, bez CC
L17A	OP	Iné výkony na močovej rúre okrem para-/tetraplégie, vek < 16 rokov
L17B	OP	Iné výkony na močovej rúre okrem para-/tetraplégie, vek > 15 rokov
L17J	OP	Iné výkony na močovej rúre okrem para-/tetraplégie, vek > 15 rokov, s vybranými výkonmi v JZS
L17Q	OP	Iné výkony na močovej rúre okrem para-/tetraplégie, vek > 15 rokov, bez vybraných výkonov v JZS
L18A	OP	Komplexné transuretrálne, perkutánno-transrenálne a iné retroperitoneálne výkony s veľmi ťažkými CC
L18B	OP	Komplexné transuretrálne, perkutánno-transrenálne a iné retroperitoneálne výk. bez litotripsie s rázovými vlnami, bez veľmi ťažkých CC alebo transuretrálny výkon bez resekcie prostaty a kompletnej ureteroskopie pri para-/tetraplégii s v. ťažkými CC
L19Z	OP	Transuretrálne výkony okrem resekcie prostaty a komplexnej ureteroskopie s extrakorporálnou litotripsiou s rázovými vlnami, bez veľmi ťažkých CC alebo perkutánou termoabláciou obličky
L20A	OP	Transuretrálne výkony okrem resekcie prostaty a komplexnej ureteroskopie, okrem para-/tetraplégii alebo iné výkony na močovej rúre pri para-/tetraplégii s veľmi ťažkými CC

DRG	Seg.	Popis
L20B	OP	Transuretrálne výkony okrem resekcie prostaty a komplexnej ureteroskopie bez ESWL, s komplexným výkonom alebo fluorescenciou vedeným TUR výkonom na močovom mechúre alebo iné výkony na močovej rúre pri para-/tetraplégii bez veľmi ťažkých CC
L20C	OP	Transuretrálne výk. okrem resekcie prostaty a komplex. ureteroskopie bez ESWL, bez komplex. výk., bez fluorescenciou ved. TUR výk. na moč. m., alebo iné výk. na moč.r. okrem para-/tetraplégie alebo iné výk. na moč.r. pri para-/tetraplégii bez v. ťažk. CC
L20J	OP	Transuretrálne výkony okrem resekcie prostaty a komplexnej ureteroskopie bez ESWL, s komplexným výkonom alebo fluorescenciou vedeným TUR výkonom na močovom mechúre alebo iné výkony na močovej rúre pri para-/tetraplégii bez veľmi ťažkých CC, v JZS
L20Q	OP	Transuretrálne výk. okrem resekcie prostaty a komplex. ureteroskopie bez ESWL, bez komplex. výk., bez fluorescenciou ved. TUR výk. na moč. m., alebo iné výk. na moč.r. okrem para-/tetraplégie alebo iné výk. na moč.r. pri para-/tetraplégii bez v. ťažk. CC, s vybranými výkonmi v JZS
L20R	OP	Transuretrálne výk. okrem resekcie prostaty a komplex. ureteroskopie bez ESWL, bez komplex. výk., bez fluorescenciou ved. TUR výk. na moč. m., alebo iné výk. na moč.r. okrem para-/tetraplégie alebo iné výk. na moč.r. pri para-/tetraplégii bez v. ťažk. CC, bez vybraných výkonov v JZS
L33Z	OP	Komplexné OP výkony na viac sedení alebo vysokonákladný implantát pri ochoreniach a poruchách močových orgánov
L36Z	OP	Komplexná intenzívna ZS > 552 bodov pri ochoreniach a poruchách močových orgánov
L37Z	OP	Multiviscerálny výkon pri ochoreniach a poruchách močových orgánov
L38Z	OP	Komplikujúca konstelácia s určitým operačným výkonom pri ochoreniach a poruchách močových orgánov
L40J	I	Diagnostická ureteroskopia, v JZS
L40Z	I	Diagnostická ureteroskopia
L42A	I	Extrakorporálna litotripsia pri močových kameňoch s auxiliárnymi opatreniami alebo pri para-/tetraplégii
L42B	I	Extrakorporálna litotripsia (ESWL) pri močových kameňoch bez auxiliárných opatrení okrem para-/tetraplégie
L44Z	I	Komplexná včasná rehabilitačná geriatrická ZS pri ochoreniach a poruchách močových orgánov
L46J	I	Nefrostómia v JZS
L60A	M	Insuficiencia obličiek, viac ako 1 ošetr. deň, s dialýzou a v. ťažkými CC alebo s dialýzou, s akút. zlyhávaním obličiek alebo s dialýzou, akút. zlyhávaním obličiek alebo s v. ťažkými CC, alebo s kalcifylaxiou, s dialýzou alebo v. ťažkými CC, vek < 16 r.
L60B	M	Insuficiencia obličiek, viac ako jeden ošetrovací deň, s dialýzou, s akútnym zlyhávaním obličiek alebo s veľmi ťažkými CC, alebo s kalcifylaxiou, s dialýzou alebo veľmi ťažkými CC, vek > 15 rokov
L60C	M	Insuficiencia obličiek, viac ako jeden ošetrovací deň, s dialýzou, alebo s veľmi ťažkými CC, bez kalcifylaxie
L60D	M	Insuficiencia obličiek, viac ako jeden ošetrovací deň, bez dialýzy, bez veľmi ťažkých CC
L61Z	M	Hospitalizácia pre dialýzu
L62A	M	Nádory močových orgánov s veľmi ťažkými CC
L62B	M	Nádory močových orgánov bez veľmi ťažkých CC
L63A	M	Infekcie močových orgánov s veľmi ťažkými CC, s komplexnou liečbou pri multirezistentných patogénoch
L63B	M	Infekcie močových orgánov s veľmi ťažkými CC, bez komplexnej liečby pri multirezistentných patogénoch, vek < 6 rokov
L63C	M	Infekcie močových orgánov s veľmi ťažkými CC, bez komplexnej liečby pri multirezistentných patogénoch, vek > 5 rokov
L63D	M	Infekcie močových orgánov bez veľmi ťažkých CC, vek < 3 roky
L63E	M	Infekcie močových orgánov bez veľmi ťažkých CC, vek > 2 roky a vek < 6 rokov
L63F	M	Infekcie močových orgánov bez veľmi ťažkých CC, vek > 5 rokov
L64A	M	Močové kamene a obštrukcie močových ciest s veľmi ťažkými a ťažkými CC alebo, striktúra uretry, iné ľahké až stredne ťažké ochorenia močových orgánov, viac ako jeden ošetrovací deň alebo ťažkosti a symptómy močových orgánov alebo ureterocystoskopie
L64B	M	Močové kamene a obštrukcia močových ciest bez veľmi ťažkých alebo ťažkých CC
L64J	M	Močové kamene a obštrukcia močových ciest, s vybranými finančne náročnými výkonmi v JZS
L64Q	M	Močové kamene a obštrukcia močových ciest, s vybranými výkonmi v JZS
L64R	M	Močové kamene a obštrukcia močových ciest, bez vybraných výkonov v JZS
L68A	M	Iné stredne ťažké ochorenia močových ciest, vek < 6 rokov
L68B	M	Iné stredne ťažké ochorenia močových ciest, vek > 5 rokov
L69A	M	Iné ťažké ochorenia močových ciest, viac ako jeden ošetrovací deň, vek < 16 rokov
L69B	M	Iné ťažké ochorenia močových ciest, viac ako jeden ošetrovací deň, vek > 15 rokov
L70A	M	Ochorenia a poruchy močových orgánov, jeden ošetrovací deň, vek < 6 rokov
L70B	M	Ochorenia a poruchy močových orgánov, jeden ošetrovací deň, vek > 5 rokov alebo insuficiencia obličiek, jeden ošetrovací deň bez dialýzy
L71Z	M	Insuficiencia obličiek, jeden ošetrovací deň s dialýzou
L72Z	M	Trombotické mikroangiopatie alebo hemolyticko-uremický syndróm
L73Z	M	Ochmutie močového mechúra, viac ako jeden ošetrovací deň
L74Z	M	Určité ochorenia a poruchy močových orgánov pri para-/tetraplégii

MDC 12 Choroby mužských pohlavných orgánov

M01A	OP	Veľké výkony na panvových orgánoch u muža s veľmi ťažkými CC
M01B	OP	Veľké výkony na panvových orgánoch u muža bez veľmi ťažkých CC alebo s určitými výkonmi na panvových orgánoch u muža s veľmi ťažkými CC
M02A	OP	Transuretrálna resekcia prostaty s veľmi ťažkými CC
M02B	OP	Transuretrálna resekcia prostaty bez veľmi ťažkých CC
M02J	OP	Transuretrálna resekcia prostaty bez veľmi ťažkých CC, JZS
M03A	OP	Výkony na penise, vek < 6 rokov
M03B	OP	Výkony na penise, vek > 5 rokov a vek < 18 rokov
M03C	OP	Výkony na penise, vek > 17 rokov
M03J	OP	Výkony na penise, vek > 17 rokov, v JZS
M04A	OP	Výkony na semenníku, podľa Fournier-Gangrán s veľmi ťažkými CC
M04B	OP	Výkony na semenníku podľa Fournier-Gangrán, bez veľmi ťažkých CC, vek > 2 roky, s určitým výkonom na semenníku
M04C	OP	Výkony na semenníku s výnimkou Fournier-Gangrán, bez veľmi ťažkých CC, vek < 3 roky
M04D	OP	Výkony na semenníku s výnimkou Fournier-Gangrán, bez veľmi ťažkých CC, vek > 2 roky

DRG	Seg.	Popis
M04J	OP	Výkony na semenníku podľa Fournier-Gangrän, bez veľmi ťažkých CC, vek > 2 roky, s určitým výkonom na semenníku, v JZS
M04Q	OP	Výkony na semenníku s výnimkou Fournier-Gangrän, bez veľmi ťažkých CC, vek > 2 roky, v JZS
M05J	OP	Cirkumcizia a iné výkony na penise, v JZS
M05Z	OP	Cirkumcizia a iné výkony na penise
M06J	OP	Iné výkony na mužských pohlavných orgánoch, v JZS
M06Z	OP	Iné výkony na mužských pohlavných orgánoch
M07Z	OP	Brachyterapia pri ochoreniach a poruchách mužských pohlavných orgánov, implantácia > 10 zrn
M09A	OP	OP výkony na mužských pohlavných orgánoch pri zhubnom nádore s veľmi ťažkými CC, alebo určitými výkonmi na panvových orgánoch bez veľmi ťažkých CC
M09B	OP	OP výkony na mužských pohlavných orgánoch pri zhubných nádoroch bez veľmi ťažkých CC
M09J	OP	OP výkony na mužských pohlavných orgánoch pri zhubných nádoroch bez veľmi ťažkých CC, v JZS
M10A	OP	Radiačná liečba pri ochoreniach a poruchách mužských pohlavných orgánov, viac ako jeden ošetrovací deň, viac ako 9 ožiarení
M10B	OP	Radiačná liečba pri ochoreniach a poruchách mužských pohlavných orgánov, viac ako jeden ošetrovací deň, menej ako 10 ožiarení alebo intersticiálna brachyterapia
M11J	OP	Transuretrálna laserová deštrukcia a resekcia prostaty, v JZS
M11Z	OP	Transuretrálna laserová deštrukcia a resekcia prostaty
M37Z	OP	Veľké výkony na čreve a močovom mechúre pri ochoreniach a poruchách mužských pohlavných orgánov alebo výkony na semenníku podľa Fournier-Gangrän s veľmi ťažkými CC
M38Z	OP	Komplikovaná konštelácia s operačným výkonom pri ochoreniach a poruchách mužských pohlavných orgánov
M60A	M	Zhubné nádory mužských pohlavných orgánov, viac ako jeden ošetrovací deň, vek < 11 rokov alebo veľmi ťažké CC
M60B	M	Zhubné nádory mužských pohlavných orgánov, jeden ošetrovací deň alebo vek > 10 rokov, bez veľmi ťažkých CC, s vysoko komplexnou chemoterapiou
M60C	M	Zhubné nádory mužských pohlavných orgánov, jeden ošetrovací deň alebo vek > 10 rokov, bez veľmi ťažkých CC, bez vysoko komplexnej chemoterapie
M61Z	M	Benígna hyperplázia prostaty
M62Z	M	Infekcia/zápal mužských pohlavných orgánov
M64Z	M	Iné ochorenia mužských pohlavných orgánov a sterilizácia u mužov
M68J	M	Diagnostické výkony mužských pohlavných orgánov v JZS

MDC 13 Choroby ženských pohlavných orgánov

N01A	OP	Panvová eviscerácia u ženy a radikálna vulvektómia alebo určitá lymfadenektómia s veľmi ťažkými CC, s komplexným výkonom alebo komplikujúca konštelácia
N01B	OP	Panvová eviscerácia u ženy a radikálna vulvektómia alebo určitá lymfadenektómia s veľmi ťažkými CC, bez komplexného výkonu, bez komplikujúcej konštelácie s multiviscerálnym výkonom
N01C	OP	Panvová eviscerácia u ženy a radikálna vulvektómia alebo určitá lymfadenektómia s veľmi ťažkými CC, bez komplexného výkonu, bez komplikujúcej konštelácie, bez multiviscerálneho výkonu
N01D	OP	Panvová eviscerácia u ženy a radikálna vulvektómia alebo určitá lymfadenektómia s ťažkými CC
N01E	OP	Panvová eviscerácia u ženy a radikálna vulvektómia alebo určitá lymfadenektómia bez veľmi ťažkých alebo ťažkých CC
N02A	OP	Výkony na maternici a adnexách pri zhubnom nádore vaječníkov a adnex, s veľmi ťažkými CC
N02B	OP	Výkony na maternici a adnexách pri zhubnom nádore vaječníkov a adnex, s ťažkými CC alebo CC
N02C	OP	Výkony na maternici a adnexách pri zhubnom nádore vaječníkov a adnex, bez CC
N03A	OP	Výkony na maternici a adnexách pri zhubnom nádore ostatných orgánov, s veľmi ťažkými CC alebo rekonštrukcia vagíny a vulvy
N03B	OP	Výkony na maternici a adnexách pri zhubnom nádore ostatných orgánov, bez veľmi ťažkých CC, bez rekonštrukcie vagíny a vulvy
N04Z	OP	Hysterektómia okrem zhubného nádoru, s veľmi ťažkými alebo ťažkými CC, alebo komplexný výkon, alebo selektívna embolizácia na iných brušných cievach
N05A	OP	Ovarektómia a komplexný výkon na vajcovodoch okrem výkonu pri zhubnom nádore, s veľmi ťažkými alebo ťažkými CC
N05B	OP	Ovarektómia a komplexný výkon na vajcovodoch okrem výkonu pri zhubnom nádore, bez veľmi ťažkých alebo ťažkých CC
N05J	OP	Ovarektómia a komplexný výkon na vajcovodoch okrem výkonu pri zhubnom nádore, bez veľmi ťažkých alebo ťažkých CC, v JZS
N06J	OP	Komplexné rekonštrukčné výkony na ženských pohlavných orgánoch, s vybranými výkonmi v JZS
N06Q	OP	Komplexné rekonštrukčné výkony na ženských pohlavných orgánoch, bez vybraných výkonov v JZS
N06Z	OP	Komplexné rekonštrukčné výkony na ženských pohlavných orgánoch
N07J	OP	Iné výkony na maternici a adnexách okrem výkonov pri zhubnom nádore, s komplexnou diagnózou, v JZS
N07Z	OP	Iné výkony na maternici a adnexách okrem výkonov pri zhubnom nádore, s komplexnou diagnózou
N08Z	OP	Endoskopické výkony na ženských pohlavných orgánoch
N09A	OP	Brachyterapia pri ochoreniach a poruchách ženských pohlavných orgánov, jeden ošetrovací deň
N09B	OP	Iné výkony na vagíne, krčku maternice a vulve
N09J	OP	Iné výkony na vagíne, krčku maternice a vulve, s vybranými výkonmi v JZS
N09Q	OP	Iné výkony na vagíne, krčku maternice a vulve, bez vybraných výkonov v JZS
N10J	OP	Diagnostická kyretáž, hysteroskopia, sterilizácia, pertubácia, v JZS
N10Z	OP	Diagnostická kyretáž, hysteroskopia, sterilizácia, pertubácia
N11A	OP	Iné OP výkony na ženských pohlavných orgánoch s určitým výkonom
N11B	OP	Iné OP výkony na ženských pohlavných orgánoch bez určitého výkonu
N11J	OP	Iné OP výkony na ženských pohlavných orgánoch bez určitého výkonu, v JZS
N13A	OP	Veľké výkony na vagíne, krčku maternice a vulve, vek > 80 rokov alebo veľmi ťažké alebo ťažké CC
N13B	OP	Veľké výkony na vagíne, krčku maternice a vulve, vek < 81 rokov, bez veľmi ťažkých alebo ťažkých CC
N13J	OP	Veľké výkony na vagíne, krčku maternice a vulve, vek < 81 rokov, bez veľmi ťažkých alebo ťažkých CC, v JZS
N14Z	OP	Hysterektómia okrem zhubného nádoru, s plastikou panvového dna alebo brachyterapia pri ochoreniach a poruchách ženských pohlavných orgánov, viac ako jeden ošetrovací deň s veľmi ťažkými CC
N15Z	OP	Rádioterapia pri ochoreniach a poruchách ženských pohlavných orgánov, viac ako jeden ošetrovací deň, viac ako 9 ožiarení

DRG	Seg.	Popis
N16Z	OP	Rádioterapia, menej ako 10 ožiarení alebo brachyterapia pri ochoreniach a poruchách ženských pohlavných orgánov, viac ako jeden ošetrovací deň
N21J	OP	Hysterektómia okrem zhubného nádoru, bez veľmi ťažkých alebo ťažkých CC, bez komplexného výkonu, bez plastiky panvového dna alebo komplexné odstránenie myómu, v JZS
N21Z	OP	Hysterektómia okrem zhubného nádoru, bez veľmi ťažkých alebo ťažkých CC, bez komplexného výkonu, bez plastiky panvového dna alebo komplexné odstránenie myómu
N23J	OP	Iné rekonštrukčné výkony na ženských pohlavných orgánoch alebo iné odstránenie myómu, s vybranými výkonmi v JZS
N23Q	OP	Iné rekonštrukčné výkony na ženských pohlavných orgánoch alebo iné odstránenie myómu, bez vybraných výkonov v JZS
N23Z	OP	Iné rekonštrukčné výkony na ženských pohlavných orgánoch alebo iné odstránenie myómu
N25J	OP	Iné výkony na maternici a adnexách okrem zhubného nádoru bez komplexnej diagnózy alebo diagnostická laparoskopia, s vybranými výkonmi v JZS
N25Q	OP	Iné výkony na maternici a adnexách okrem zhubného nádoru bez komplexnej diagnózy alebo diagnostická laparoskopia, bez vybraných výkonov v JZS
N25Z	OP	Iné výkony na maternici a adnexách okrem zhubného nádoru bez komplexnej diagnózy alebo diagnostická laparoskopia
N33Z	OP	Komplexné OP výkony vo viacerých sedeniach pri ochoreniach a poruchách ženských pohlavných orgánov
N34Z	OP	Veľké výkony na čreve alebo močovom mechúre pri ochoreniach a poruchách ženských pohlavných orgánov
N38Z	OP	Komplikujúca konstelácia s určitým OP výkonom pri ochoreniach a poruchách ženských pohlavných orgánov
N60A	M	Zhubný nádor ženských pohlavných orgánov, viac ako jeden ošetrovací deň, vek < 19 rokov alebo veľmi ťažké CC
N60B	M	Zhubný nádor ženských pohlavných orgánov, jeden ošetrovací deň alebo vek > 18 rokov bez veľmi ťažkých CC
N61Z	M	Infekcia a zápal ženských pohlavných orgánov
N62A	M	Poruchy menštruačného cyklu a iné ochorenia ženských pohlavných orgánov s komplexnou diagnózou
N62B	M	Poruchy menštruačného cyklu a iné ochorenia ženských pohlavných orgánov bez komplexnej diagnózy
N68J	M	Diagnostické výkony ženských pohlavných orgánov v JZS

MDC 14 Gravidita, pôrod a ýstenedelie

O01A	OP	Cisársky rez pri viacerých komplikujúcich diagnózach, gravidita trvajúca do 25. ukončeného týždňa alebo s intrauterinnou liečbou alebo komplikujúce konstelácie
O01B	OP	Cisársky rez pri viac. komplikujúcich diagnózach, od 26 do 33 ukonč. t. gr., bez intrauterinnej liečby, bez komplikujúcich konstelácií, alebo s komplikujúcimi diagnózami, do 25. ukonč. t. gr., alebo tromboembólia počas gestačného obdobia s OP výkonom
O01C	OP	Cisársky rez pri viac. komplikujúcich Dg, > 33. uk.t.gr., bez intrauterinnej liečby, bez komplikujúcej konst., alebo s komplikujúcimi diagnózami, 26.- 33. uk.t.gr. alebo s komplikujúcimi Dg, alebo < 33 uk.t., alebo s komplikujúcimi Dg, s v. ťažkými CC
O01D	OP	Sekundárny cisársky rez s viac. komplikuj. Dg, gravidita > 33 ukonč.t., bez intrauterinnej terapie, bez komplikuj. konst., alebo s komplikujúcimi Dg, 26-33 ukonc. t., alebo s komplikujúcimi Dg, alebo do 33 t. alebo s komplikujúcimi Dg, bez v. ťažk. CC
O01E	OP	Sekundárny cisársky rez pri komplikujúcej diagnóze, gravidita trvajúca dlhšie ako 33 ukončených týždňov, bez komplexnej diagnózy
O01F	OP	Primárny cisársky rez bez v. ťažkých CC, s komplikujúcou diagnózou alebo s komplex. diagnózou, alebo gravidita trvajúca do 33. ukončeného týždňa, alebo sekundárny cisársky rez, bez komplikujúcej Dg, bez komplex. Dg, gravidita dlhšia ako 33 ukončených t.
O01G	OP	Primárny cisársky rez s komplikujúcou diagnózou, gravidita dlhšia ako 33. ukončený týždeň, bez komplexnej diagnózy
O01H	OP	Primárny cisársky rez bez komplikujúcej diagnózy, gravidita dlhšia ako 33. ukončený týždeň, bez komplexnej diagnózy
O02A	OP	Vaginálny pôrod s komplikujúcim OP výkonom, dĺžka gravidity do 33. ukončeného týždňa alebo s intrauterinnou liečbou alebo s pôrodnickým odstránením maternice alebo komplikujúcou konsteláciou
O02B	OP	Vaginálny pôrod s komplikujúcim OP výkonom, gravidita dlhšia ako 33. ukončený týždeň, bez intrauterinnej liečby, bez pôrodnického odstránenia maternice, bez komplikujúcej konstelácie
O03J	OP	Extrauterinná gravidita, v JZS
O03Z	OP	Extrauterinná gravidita
O04A	OP	Hospitalizácia po pôrode alebo potrat s OP výkonom s komplexným výkonom
O04B	OP	Hospitalizácia po pôrode alebo potrat s OP výkonom bez komplexného výkonu
O05A	OP	Serkláž a podviazanie krčka maternice
O05B	OP	Určité operačné výkony v gravidite bez serkláže, bez podviazania krčka maternice
O05J	OP	Určité operačné výkony v gravidite bez serkláže, bez podviazania krčka maternice, v JZS
O06Z	OP	Intrauterinná liečba plodu
O40J	I	Potrat s dilatáciou a kyretážou, aspiračná kyretáž alebo odstránenie maternice, v JZS
O40Z	I	Potrat s dilatáciou a kyretážou, aspiračná kyretáž alebo odstránenie maternice
O60A	M	Vaginálny pôrod s viacerými komplikujúcimi diagnózami, najmenej jednou ťažkou, dĺžka gravidity po 33. ukončený týždeň, alebo s komplikujúcimi konsteláciami
O60B	M	Vaginálny pôrod s viacerými komplikujúcimi diagnózami, najmenej jednou ťažkou, gravidita dlhšia ako 33. ukončený týždeň, bez komplikujúcej konstelácie, alebo tromboembólia počas gestačného obdobia bez operačného výkonu
O60C	M	Vaginálny pôrod s ťažkou alebo stredne ťažkou komplikujúcou diagnózou
O60D	M	Vaginálny pôrod bez komplikujúcej diagnózy
O61Z	M	Hospitalizácia po pôrode alebo potrate bez operačného výkonu
O62Z	M	Hroziaci potrat
O63Z	M	Potrat bez dilatácie a kyretáže, aspiračnej kyretáže alebo otvorenia maternice
O64A	M	Frustrné pôrodné bolesti, viac ako jeden ošetrovací deň
O64B	M	Frustrné pôrodné bolesti, jeden ošetrovací deň
O65A	M	Iná predpôrodná hospitalizácia s veľmi ťažkými alebo ťažkými CC alebo komplexná diagnóza, dĺžka gravidity 20-33 ukončených týždňov
O65B	M	Iná predpôrodná hospitalizácia s veľmi ťažkými alebo ťažkými CC alebo komplexná diagnóza, dĺžka gravidity do 19 ukonč.t. resp. viac ako 33 ukonč.t., alebo bez veľmi ťažkých alebo ťažkých CC, bez komplexnej diagnózy, 26 až 33 ukončených týždňov
O65C	M	Iná predpôrodná hospitalizácia bez veľmi ťažkých alebo ťažkých CC, bez komplexnej diagnózy, dĺžka gravidity do 26 ukončených týždňov alebo viac ako 33 ukončených týždňov

DRG Seg. Popis**MDC 15 Novorodenci**

P01Z	OP	Novorodenec, úmrtie do 5 dní po prijatí so významným OP výkonom
P02A	OP	Výkony na srdci, v hrudníkovej dutine alebo výkony na cievach u novorodenca, UPV > 480 hodín
P02B	OP	Výkony na srdci, v hrudníkovej dutine alebo výkony na cievach u novorodenca, UPV > 143 a < 481 hodín
P02C	OP	Výkony na srdci, v hrudníkovej dutine alebo výkony na cievach u novorodenca, bez UPV > 143 hodín
P03A	OP	Novorodenec, hmotnosť pri prijatí 1000-1499 g so významným OP výkonom alebo UPV > 95 hodín, s viacerými ťažkými problémami alebo viacnásobnými komplexnými OP výkonmi, s UPV > 479 hodín
P03B	OP	Novorodenec, hmotnosť pri prijatí 1000-1499 g so významným OP výkonom alebo UPV > 95 hodín, s viacerými ťažkými problémami, s UPV > 120 a < 480 hodín alebo s viacnásobnými komplexnými OP výkonmi, bez UPV > 479 hodín
P03C	OP	Novorodenec, hmotnosť pri prijatí 1000-1499 g so významným OP výkonom alebo UPV > 95 hodín, bez UPV > 120 hodín, alebo bez viacerých ťažkých problémov, bez viacnásobných komplexných operačných výkonov
P04A	OP	Novorodenec, hmotnosť pri prijatí 1500 -1999 g so významným OP výkonom alebo UPV > 95 hodín, s viacerými ťažkými problémami alebo viacnásobnými komplexnými OP výkonmi, s UPV > 240 hodín
P04B	OP	Novorodenec, hmotnosť pri prijatí 1500 -1999 g so významným OP výkonom alebo UPV > 95 hodín, s viacerými ťažkými problémami alebo viacnásobnými komplexnými OP výkonmi, bez UPV > 240 hodín
P04C	OP	Novorodenec, hmotnosť pri prijatí 1500 -1999 g so významným OP výkonom alebo UPV > 95 hodín, bez viacerých ťažkých problémov, bez viacnásobných komplexných OP výkonov
P05A	OP	Novorodenec, hmotnosť pri prijatí 2000-2499 g so významným OP výkonom alebo UPV > 95 hodín, s viacerými ťažkými problémami, s UPV > 120 hodín alebo s viacnásobnými komplexnými OP výkonmi
P05B	OP	Novorodenec, hmotnosť pri prijatí 2000-2499 g so významným OP výkonom alebo UPV > 95 hodín, s viacerými ťažkými problémami, bez UPV > 120 hodín alebo bez viacnásobných komplexných OP výkonov
P05C	OP	Novorodenec, hmotnosť pri prijatí 2000-2499 g so významným OP výkonom alebo UPV > 95 hodín, bez viacerých ťažkých problémov, bez viacnásobných komplexných OP výkonov
P06A	OP	Novorodenec, hmotnosť pri prijatí > 2499 g so významným OP výkonom alebo UPV > 95 hodín, s viacerými ťažkými problémami, s UPV > 120 hodín alebo viacnásobné komplexné OP výkony
P06B	OP	Novorodenec, hmotnosť pri prijatí > 2499 g so významným OP výkonom alebo UPV > 95 hodín, s viacerými ťažkými problémami, bez UPV > 120 hodín alebo bez viacnásobných komplexných OP výkonov
P06C	OP	Novorodenec, hmotnosť pri prijatí > 2499 g so významným OP výkonom alebo UPV > 95 hodín, bez viacerých ťažkých problémov
P60A	M	Novorodenec, úmrtie do 5 dní po prijatí na hospitalizáciu bez významného OP výkonu
P60B	M	Novorodenec, preklad do 5 dní po prijatí, bez významného OP výkonu, preklad alebo UPV > 24 hodín
P60C	M	Novorodenec, preklad do 5 dní po prijatí, bez významného OP výkonu, nepreložený bez UPV > 24 hodín, min.oš.doba 24 h.v nemocnici, kde bol pôrod
P61A	M	Novorodenec, hmotnosť pri prijatí < 600 g so významným OP výkonom
P61B	M	Novorodenec, hmotnosť pri prijatí < 600 g bez významného OP výkonu
P61C	M	Novorodenec, hmotnosť pri prijatí 600-749 g so významným OP výkonom
P61D	M	Novorodenec, hmotnosť pri prijatí 600-749 g bez významného OP výkonu
P61E	M	Novorodenec, hmotnosť pri prijatí < 750 g, exitus do 29 dní po prijatí
P62A	M	Novorodenec, hmotnosť pri prijatí 750-999 g so významným OP výkonom
P62B	M	Novorodenec, hmotnosť pri prijatí 750-874 g bez významného OP výkonu
P62C	M	Novorodenec, hmotnosť pri prijatí 875-999 g bez významného OP výkonu
P62D	M	Novorodenec, hmotnosť pri prijatí 750 -999 g,exitus do 29 dní po prijatí
P63Z	M	Novorodenec, hmotnosť pri prijatí 1000-1249 g bez významného OP výkonu, bez UPV > 95 hodín
P64Z	M	Novorodenec, hmotnosť pri prijatí 1250-1499 g bez významného OP výkonu, bez UPV > 95 hodín
P65A	M	Novorodenec, hmotnosť pri prijatí 1500-1999g bez významného OP výkonu, bez UPV > 95 hodín, s viacerými ťažkými problémami
P65B	M	Novorodenec, hmotnosť pri prijatí 1500-1999 g bez významného OP výkonu, bez UPV > 95 hodín, s ťažkým problémom
P65C	M	Novorodenec, hmotnosť pri prijatí 1500-1999 g bez významného OP výkonu, bez UPV > 95 hodín, s iným problémom
P65D	M	Novorodenec, hmotnosť pri prijatí 1500-1999 g bez významného OP výkonu, bez UPV > 95 hodín, bez problému
P66A	M	Novorodenec, hmotnosť pri prijatí 2000-2499 g bez významného OP výk. bez UPV > 95 hod., s viacerými ťažk. problémami alebo novorodenec s hmotn. pri prijatí > 2499g bez OP výk., bez UPV > 95 hod., s viacerými ťažk. problémami, s liečbou hypotermiou
P66B	M	Novorodenec, hmotnosť pri prijatí 2000-2499 g bez významného OP výkonu, bez UPV > 95 hodín, s ťažkým problémom
P66C	M	Novorodenec, hmotnosť pri prijatí 2000-2499g bez významnej operačnej procedúry, bez umelej pľúcnej ventilácie viac ako 95 hodín, s iným problémom
P66D	M	Novorodenec, hmotnosť pri prijatí 2000-2499 g bez významného OP výkonu, bez UPV > 95 hod., bez problému, alebo novorodenec z viacplodovej gravidity, hmotn. pri prijatí > 2499 g, bez OP výkonu, bez UPV > 95 hod., bez problému, alebo 1 ošetr. deň
P67A	M	Novorodenec, hmotnosť pri prijatí > 2499 g, bez významného OP výkonu, bez UPV > 95 hodín, s viacerými ťažkými problémami, alebo s ťažkým problémom, s ošetrovaním v hypotermii
P67B	M	Novorodenec, hmotnosť pri prijatí > 2499 g, bez signifik. OP výkonu, bez UPV > 95 hod., s ťažkým problémom, bez ošetrovania v hypotermii, alebo s iným problémom, viac ako 1 ošetr. deň, alebo bez signifik. OP výkonu, s komplikujúcou diagnózou
P67C	M	Novorodenec, hmotnosť pri prijatí > 2499 g, bez významného OP výkonu, bez UPV > 95 hodín, s iným problémom, viac ako jeden ošetrovací deň alebo bez významného OP výkonu, bez komplikujúcej diagnózy
P67D	M	Novorodenec z jednoplobovej gravidity, hmotnosť pri prijatí > 2499 g, bez OP výkonu, bez UPV > 95 hodín, bez ťažkého problému, bez iného problému, alebo jeden ošetrovací deň

MDC 16 Choroby krvi, krvotvorných orgánov a imunitného systému

Q01Z	OP	Výkony na slezine
Q02A	OP	Rôzne OP výkony pri ochoreniach krvi, krvotvorných orgánov a imunitného systému pri veľmi ťažkých CC
Q02B	OP	Rôzne OP výkony pri ochoreniach krvi, krvotvorných orgánov a imunitného systému bez veľmi ťažkých CC, vek < 6 rokov
Q02C	OP	Rôzne OP výkony pri ochoreniach krvi, krvotvorných orgánov a imunitného systému bez veľmi ťažkých CC, vek > 5 rokov



DRG	Seg.	Popis
Q03A	OP	Malé výkony pri ochoreniach krvi, krvotvorných orgánov a imunitného systému, vek < 10 rokov
Q03B	OP	Malé výkony pri ochoreniach krvi, krvotvorných orgánov a imunitného systému, vek > 9 rokov
Q60A	M	Ochorenia retikuloendoteliálneho systému, imunitného systému a poruchy zrážania krvi s komplexnou diagnózou alebo CC, s poranením sleziny alebo s poruchou granulocytov, vek < 16 rokov
Q60B	M	Ochorenia retikuloendoteliálneho systému, imunitného systému a poruchy zrážania krvi s komplexnou diagnózou alebo CC, bez poranenia sleziny bez poruchy granulocytov, vek < 1 rok
Q60C	M	Ochorenia retikuloendoteliálneho systému, imunitného systému a poruchy zrážania krvi s komplexnou diagnózou alebo CC, bez poranenia sleziny bez poruchy granulocytov, vek > 15 rokov
Q60D	M	Ochorenia retikuloendoteliálneho systému, imunitného systému a poruchy zrážania krvi, bez komplexnej diagnózy, bez CC, vek < 16 rokov
Q60E	M	Ochorenia retikuloendoteliálneho systému, imunitného systému a poruchy zrážania krvi, bez komplexnej diagnózy, bez CC, vek > 15 rokov
Q61A	M	Ochorenia erytrocytov bez komplexnej diagnózy, bez aplastickej anémie, s veľmi ťažkými CC
Q61B	M	Ochorenia erytrocytov s komplexnou diagnózou
Q61C	M	Ochorenie erytrocytov bez komplexnej diagnózy, s aplastickou anémiou, vek < 16 rokov
Q61D	M	Ochorenia erytrocytov bez komplexnej diagnózy, s aplastickou anémiou, vek > 15 rokov
Q61E	M	Ochorenia erytrocytov bez komplexnej diagnózy, bez aplastickej anémie, bez veľmi ťažkých CC

MDC 17 Hematologické a zhubné nádory

R01A	OP	Lymfóm a leukémia s veľkými OP výkonmi, s veľmi ťažkými CC, s komplexným OP výkonom
R01B	OP	Lymfóm a leukémia s veľkými OP výkonmi, s veľmi ťažkými CC, bez komplexného OP výkonu
R01C	OP	Lymfóm a leukémia s veľkými OP výkonmi, bez veľmi ťažkých CC s komplexným OP výkonom
R01D	OP	Lymfóm a leukémia s veľkými OP výkonmi, bez veľmi ťažkých CC, bez komplexného OP výkonu
R02Z	OP	Veľké OP výkony s veľmi ťažkými CC, s komplexným OP výkonom pri hematologických a solidných nádoroch
R03Z	OP	Lymfóm a leukémia s určitým OP výkonom, s veľmi ťažkými CC, alebo s určitým výkonom s ťažkými CC, alebo s iným výkonom s veľmi ťažkými CC, vek < 16 rokov
R04A	OP	Iné hematologické a solidné nádory s určitými OP výkonmi, s veľmi ťažkými alebo ťažkými CC
R04B	OP	Iné hematologické a solidné nádory s inými OP výkonmi, s veľmi ťažkými alebo ťažkými CC
R05Z	OP	Rádioterapia pri hematologických a solidných nádoroch, viac ako 9 ožiarení alebo pri akútnej myeloickej leukémii, vek < 19 rokov alebo s veľmi ťažkými CC
R06Z	OP	Rádioterapia pri hematologických a solidných nádoroch, viac ako 9 ožiarení alebo pri akútnej myeloickej leukémii, vek > 18 rokov, bez veľmi ťažkých CC
R07A	OP	Rádioterapia pri hematologických a solidných nádoroch, menej ako 10 ožiarení, okrem pri akútnej myeloickej leukémii, vek < 19 alebo s veľmi ťažkými CC
R07B	OP	Rádioterapia pri hematologických a solidných nádoroch, menej ako 10 ožiarení, okrem pri akútnej myeloickej leukémii, vek > 18 rokov bez veľmi ťažkých CC
R11A	OP	Lymfóm a leukémia s určitým OP výkonom, s ťažkými CC alebo s inými OP výkonmi, s veľmi ťažkými CC, vek > 15 rokov
R11B	OP	Lymfóm a leukémia s určitým OP výkonom, bez veľmi ťažkých alebo ťažkých CC alebo s inými OP výkonmi, ťažkými CC
R11C	OP	Lymfóm a leukémia s inými OP výkonmi bez veľmi ťažkých alebo ťažkých CC
R12A	OP	Iné hematologické a solidné nádory s veľkými OP výkonmi, s veľmi ťažkými CC alebo určitý kardiotorakálny výkon, bez komplexného OP výkonu
R12B	OP	Iné hematologické a solidné nádory s veľkými OP výkonmi, bez veľmi ťažkých CC bez určitého kardiotorakálneho výkonu, s komplexným OP výkonom
R12C	OP	Iné hematologické a solidné nádory s veľkými OP výkonmi, bez veľmi ťažkých CC, bez určitého kardiotorakálneho výkonu, bez komplexného OP výkonu
R13Z	OP	Iné hematologické a solidné nádory s určitým OP výkonom, bez veľmi ťažkých alebo ťažkých CC
R14Z	OP	Iné hematologické a solidné nádory s inými OP výkonmi bez veľmi ťažkých alebo ťažkých CC alebo liečba s otvorenými nuklidmi pri hematologických a solidných nádoroch, viac ako jeden ošetrovací deň
R16Z	OP	Vysoko komplexná chemoterapia s OP výkonom pri hematologických a solidných nádoroch
R36Z	OP	Komplexná intenzívna ZS > 828 bodov u hematologických a solidných nádoroch
R60A	M	Akútna myeloická leukémia s vysoko komplexnou chemoterapiou
R60B	M	Akútna myeloická leukémia s intenzívnou chemoterapiou s komplikujúcou diagnózou alebo dialýzou alebo s implantáciou portu
R60C	M	Akútna myeloická leukémia s intenzívnou chemoterapiou bez komplikujúcej diagnózy, bez dialýzy, bez implantácie portu, s veľmi ťažkými CC alebo so stredne komplexnou chemoterapiou s komplikujúcou diagnózou alebo dialýzou alebo implantáciou portu
R60D	M	Akútna myeloická leukémia s intenz. chemoterapiou bez komplikujúcej diagnózy, bez dialýzy, bez implantácie portu, bez v. ťažkých CC alebo so stredne komplexnou chemoterapiou s veľmi ťažkými CC alebo s dialýzou alebo s veľmi ťažkými CC, vek < 16 rokov
R60E	M	Akútna myeloická leukémia s intenz. chemoterapiou bez komplikujúcej diagnózy, bez dialýzy, bez implantácie portu, bez v. ťažkých CC alebo so stredne komplexnou chemoterapiou s veľmi ťažkými CC alebo s dialýzou alebo s veľmi ťažkými CC, vek > 15 rokov
R60F	M	Akútna myeloická leukémia so stredne komplexnou chemoterapiou, bez komplikujúcej diagnózy, bez dialýzy bez implantácie portu bez veľmi ťažkých CC alebo s lokálnou chemoterapiou
R60G	M	Akútna myeloická leukémia bez chemoterapie, bez dialýzy, bez veľmi ťažkých CC
R61A	M	Lymfóm a neakútna leukémia, so sepsou alebo s komplikujúcou konšteláciou alebo s agranulocytózou, sekundárnym zhubným nádorom mozgu a mozgových blán alebo implantáciou portu, s veľmi ťažkými CC, vek > 15 rokov, s vysoko komplexnou chemoterapiou
R61B	M	Lymfóm a neakútna leukémia, s agranulocytózou, sekundárnym zhubným nádorom mozgu a mozgových blán alebo implantáciou portu, s veľmi ťažkými CC, vek > 15 rokov, alebo s veľmi ťažkými CC a komplexnou diagnostikou pri leukémii
R61C	M	Lymfóm a neakútna leukémia, bez sepsy, bez komplikujúcej konštelácie s agranulocytózou alebo implantáciou portu, vek < 16 rokov
R61D	M	Lymfóm a neakútna leukémia, bez sepsy, bez komplikujúcej konštelácie bez agranulocytózy, bez implantácie portu s veľmi ťažkými CC, bez komplexnej diagnostiky pri leukémii
R61E	M	Lymfóm a neakútna leukémia, bez sepsy, bez komplikujúcej konštelácie, s agranulocytózou alebo s implantáciou portu bez veľmi ťažkých CC, vek > 15 rokov

DRG	Seg.	Popis
R61F	M	Lymfóm a neakútna leukémia, bez sepsy, bez komplikujúcej konštelácie, bez agranulocytózy bez implantácie portu bez veľmi ťažkých CC, s komplexnou diagnózou alebo afekciou kostí, vek < 16 rokov
R61G	M	Lymfóm a neakútna leukémia, s komplexnou diagnózou alebo afekciou kostí, vek > 15 rokov alebo bez komplexnej diagnózy, bez kostnej afekcie, s komplexnou diagnostikou u leukémie
R61H	M	Lymfóm a neakútna leukémia, bez sepsy, bez komplikujúcej konštelácie, bez agranulocytózy, bez implantácie portu, bez veľmi ťažkých CC, bez komplexnej diagnózy, bez kostnej afekcie, bez komplexnej diagnostiky pri leukémii
R62A	M	Iné hematologické a solídne nádory s komplikujúcou diagnózou alebo dialýzou alebo implantáciou portu alebo bez komplikujúcej diagnózy, bez dialýzy, bez implantácie portu, s kostnou afekciou alebo s veľmi ťažkými CC, s komplexnou diagnózou
R62B	M	Iné hematologické a solídne nádory bez komplikujúcej diagnózy, bez dialýzy, bez implantácie portu s kostnou afekciou, bez veľmi ťažkých CC, bez komplexnej diagnózy
R62C	M	Iné hematologické a solídne nádory bez komplikujúcej diagnózy, bez dialýzy, bez implantácie portu s kostnou afekciou bez veľmi ťažkých CC
R63A	M	Iná akútna leukémia s vysoko komplexnou chemoterapiou
R63B	M	Iná akútna leukémia s intenzívnou chemoterapiou, s dialýzou alebo sepsou alebo s agranulocytózou alebo implantáciou portu, vek < 6 rokov, alebo s veľmi ťažkými CC
R63C	M	Iná akútna leukémia s intenzívnou chemoterapiou, s dialýzou alebo sepsou alebo s agranulocytózou alebo implantáciou portu, vek > 5 rokov, bez veľmi ťažkých CC
R63D	M	Iná akútna leukémia so stredne komplex. chemoterapiou, s dialýzou alebo sepsou alebo s agranulocytózou alebo implantáciou portu alebo s lok. chemoterapiou, s dialýzou alebo sepsou alebo s agranulocytózou alebo implantáciou portu alebo s v. ťažkými CC
R63E	M	Iná akútna leukémia s intenzívnou alebo stredne komplexnou chemoterapiou, bez dialýzy, bez sepsy, bez agranulocytózy, bez implantácie portu s veľmi ťažkými CC
R63F	M	Iná akútna leukémia bez chemoterapie, s dialýzou alebo sepsou alebo s agranulocytózou alebo implantáciou portu alebo s veľmi ťažkými CC
R63G	M	Iná akútna leukémia s intenzívnou chemoterapiou, bez dialýzy, bez sepsy, bez agranulocytózy, bez implantácie portu, bez veľmi ťažkých CC
R63H	M	Iná akútna leukémia so stredne komplexnou chemoterapiou, bez dialýzy, bez sepsy, bez agranulocytózy, bez implantácie portu, bez veľmi ťažkých CC
R63I	M	Iná akútna leukémia s lokálnou chemoterapiou, alebo bez chemoterapie, bez dialýzy, bez sepsy, bez agranulocytózy, bez implantácie portu, bez veľmi ťažkých CC
R65A	M	Hematologické a solídne nádory, jeden ošetrovací deň, vek < 16 rokov
R65B	M	Hematologické a solídne nádory, jeden ošetrovací deň, vek > 15 rokov

MDC 18A HIV

S01Z	OP	HIV choroba s OP výkonom
S60Z	M	HIV choroba, jeden ošetrovací deň
S62Z	M	Zhubný nádor pri HIV chorobe
S63A	M	Infekcia pri HIV chorobe s komplexnou diagnózou a veľmi ťažkými CC
S63B	M	Infekcia pri HIV chorobe bez komplexnej diagnózy alebo bez veľmi ťažkých CC
S65A	M	Iné ochorenia pri HIV chorobe alebo iná HIV choroba s infarktom srdca, alebo pri chronickej ischemickej chorobe srdca alebo veľmi ťažkých CC
S65B	M	Iné ochorenia pri HIV chorobe alebo iná HIV choroba bez infarktu srdca, okrem chronickej ischemickej ochorenia srdca, bez veľmi ťažkých CC

MDC 18B Infek né a parazitové choroby

T01A	OP	OP výkon pri infekčných a parazitových ochoreniach s komplexným OP výkonom, komplikujúcou konšteláciou, alebo pri stave po orgánovej transplantácii
T01B	OP	OP výkon pri infekčných a parazitových ochoreniach bez komplexného OP výkonu, bez komplikujúcej konštelácie okrem stavu po orgánovej transplantácii, pri sepe
T01C	OP	OP výkon pri infekčných a parazitových ochoreniach bez komplexného OP výkonu, bez komplikujúcej konštelácie, okrem stavu po orgánovej transplantácii, okrem sepsy
T36Z	OP	Komplexná intenzívna ZS > 552 bodov pri infekčných a parazitových ochoreniach
T60A	M	Sepsa s komplikujúcou konšteláciou alebo pri stave po orgánovej transplantácii, s veľmi ťažkými CC
T60B	M	Sepsa s komplikuj. konšt., alebo pri stave po orgán. transpl., bez v. ťažk. CC, vek < 16 r. alebo s para/tetraplégiou alebo bez komplikujúcej konšt., okrem stavu po orgán. transpl., s komplikuj. Dg, alebo v. ťažk. CC, vek < 16 r. alebo s para/tetraplégiou
T60C	M	Sepsa s komplikuj. konšt., alebo pri stave po orgán. transpl., bez v. ťažk. CC, vek > 15 r. alebo bez para/tetraplégie, alebo bez komplikuj. konšt., okrem stavu po orgán. transpl., s komplikuj. Dg, alebo v. t. CC, vek > 15 r. alebo bez para/tetraplégie
T60D	M	Sepsa bez komplikujúcej konštelácie, okrem stavu po orgánovej transplantácii, bez komplexnej diagnózy, bez veľmi ťažkých CC, vek < 10 rokov
T60E	M	Sepsa bez komplikujúcej konštelácie, okrem stavu po orgánovej transplantácii, bez komplexnej diagnózy, bez veľmi ťažkých CC, vek > 9 rokov
T60F	M	Sepsa, úmrtie do 5 dní po prijatí
T61A	M	Pooperačné a potraumatické infekcie s komplikujúcou konšteláciou alebo komplikujúcou diagnózou
T61B	M	Pooperačné a potraumatické infekcie bez komplikujúcej konštelácie bez komplikujúcej diagnózy
T62A	M	Horúčka neznámeho pôvodu s veľmi ťažkými CC, vek > 5 rokov
T62B	M	Horúčka neznámeho pôvodu bez veľmi ťažkých alebo ťažkých CC, vek < 6 rokov
T63A	M	Vírusové ochorenie pri stave po orgánovej transplantácii
T63B	M	Vírusové ochorenie pri infekcii s cytomegalovírusom okrem stavu po orgánovej transplantácii
T63C	M	Iné vírusové ochorenia
T64A	M	Iné vírusové a parazitové ochorenia s vysoko komplexnou diagnózou, vek < 16 rokov
T64B	M	Iné vírusové a parazitové ochorenia s vysoko komplexnou diagnózou, vek > 15 rokov
T64C	M	Iné vírusové a parazitové ochorenia bez komplexnej diagnózy
T77Z	M	Komplexná liečba pri multirezistentných patogénoch, pri infekčných a parazitových ochoreniach

DRG Seg. Popis**MDC 19 Psychické poruchy**

U01Z	OP	Operácie za účelom zmeny pohlavia
U40Z	I	Komplexná včasná rehabilitačná geriatrická liečba pri psychických poruchách
U41Z	I	Sociálno- a neuropediatrická a pediatricko-psychosomatická liečba psychicky chorých
U42Z	I	Multimodálna liečba bolesti u pacientov s psychickými poruchami
U43Z	I	Psychosomatická liečba, vek menej ako 18 rokov
U60A	M	Psychiatrická liečba, jeden ošetrovací deň, vek < 16 rokov
U60B	M	Psychiatrická liečba, jeden ošetrovací deň, vek > 15 rokov
U61Z	M	Schizofrénne poruchy, poruchy s bludmi a akútne psychotické poruchy
U63Z	M	Ťažké afektívne poruchy
U64Z	M	Anxiózne poruchy alebo iné afektívne a somatoformné poruchy
U66Z	M	Poruchy prijímania stravy, obsedantné poruchy, osobnostné poruchy a akútne psychické reakcie alebo psychické poruchy v detstve

MDC 20 Alkoholom alebo užívaním drog vyvolané psychické poruchy

V40Z	I	Kvalifikovaná odvykacia kúra
V60A	M	Intoxikácia alkoholom a odvykacia kúra od alkoholu alebo poruchy v dôsledku zneužívania alkoholu a alkoholová závislosť s psychotickým syndrómom alebo HIV- chorobou
V60B	M	Intoxikácia alkoholom a odvykacia kúra od alkoholu alebo poruchy v dôsledku zneužívania alkoholu a alkoholová závislosť bez psychotického syndrómu, s abstinčným syndrómom
V60C	M	Intoxikácia alkoholom a odvykacia kúra od alkoholu alebo poruchy v dôsledku zneužívania alkoholu a alkoholová závislosť bez psychotického syndrómu, bez abstinčného syndrómu
V61Z	M	Intoxikácia drogami a drogová odvykacia kúra
V63Z	M	Poruchy v dôsledku zneužívania opiátov a opiátová závislosť
V64Z	M	Poruchy v dôsledku zneužívania iných drog a liekov a iné drogové a liekové závislosti

MDC 21A Polytrauma

W01A	OP	Polytrauma s UPV alebo určitými výkonmi, s včasnou rehabilitáciou
W01B	OP	Polytrauma s UPV alebo určitými výkonmi, bez včasnej rehabilitácie, bez endovaskulárnej implantácie stent protéz do aorty, s UPV > 263 hodín alebo s komplexnou vákuovou liečbou
W01C	OP	Polytrauma s UPV alebo určitými výkonmi, bez včasnej rehabilitácie, bez endovaskulárnej implantácie stent protéz do aorty, bez UPV > 263 hodín, bez komplexnej vákuovej liečby
W02A	OP	Polytrauma s výkonmi na bedrovom kĺbe, stehennej kosti, končatinách a chrbtici alebo komplexnými výkonmi na bruchu s komplikujúcou konšteláciou alebo výkony vo viacerých lokalizáciách
W02B	OP	Polytrauma s výkonmi na bedrovom kĺbe, stehennej kosti, končatinách a chrbtici alebo s komplexnými výkonmi na bruchu bez komplikujúcich konštelácií, bez výkonov vo viacerých lokalizáciách
W04A	OP	Polytrauma s inými OP výkonmi, s komplikujúcou konšteláciou alebo výkony na viacerých lokalitách
W04B	OP	Polytrauma s inými OP výkonmi, bez komplikujúcich konštelácií, bez výkonov na viacerých lokalitách
W05Z	OP	Včasná rehabilitácia polytraumy s OP výkonom
W36Z	OP	Komplexná intenzívna ZS > 828 bodov pri polytraume alebo polytrauma s UPV alebo kraniotómia s endovaskulárnou implantáciou stentovej protézy na aorte
W40Z	I	Včasná rehabilitácia polytraumy
W60Z	M	Polytrauma, úmrtie do 5 dní od prijatia
W61A	M	Polytrauma bez významných výkonov s komplikujúcou diagnózou
W61B	M	Polytrauma bez významných výkonov bez komplikujúcej diagnózy

MDC 21B Poranenia, otravy a toxické účinky užívania drog a liekov

X01A	OP	Rekonštrukčná operácia pri poraneniach s komplikujúcou konšteláciou, výkon na viacerých lokalitách, voľná laloková plastika s mikrovaskulárnou anastomózou alebo komplikujúca diagnóza alebo komplexný výkon s veľmi ťažkými CC
X01B	OP	Rekonštrukčná operácia pri poraneniach bez komplikujúcej konštelácie, bez výkonu na viacerých lokalitách, bez voľnej lalokovej plastiky s mikrovaskulárnou anastomózou, s komplikujúcou diagnózou, komplexným výkonom, s veľmi ťažkými CC
X01C	OP	Rekonštrukčná operácia pri poraneniach bez komplikujúcej konštelácie, bez výkonu na viacerých lokalizáciách, bez voľnej lalokovej plastiky s mikrovaskulárnou anastomózou, bez komplikujúcej diagnózy, bez komplexného výkonu, bez veľmi ťažkých CC
X04Z	OP	Iné výkony pri poraneniach dolných končatin
X05A	OP	Iné výkony pri poraneniach ruky s komplexným výkonom
X05B	OP	Iné výkony pri poraneniach ruky bez komplexného výkonu
X06A	OP	Iné výkony pri iných poraneniach s veľmi ťažkými CC
X06B	OP	Iné výkony pri iných poraneniach bez veľmi ťažkých CC, vek > 65 rokov alebo s ťažkými CC alebo s komplexným výkonom
X06C	OP	Iné výkony pri iných poraneniach bez veľmi ťažkých alebo ťažkých CC, vek < 66 rokov, bez komplexného výkonu
X07A	OP	Replantácia pri traumatickej amputácii, s replantáciou viac ako jedného prsta na nohe alebo viac ako jedného prsta na ruke
X07B	OP	Replantácia pri traumatickej amputácii, s replantáciou jedného prsta na ruke alebo jedného prsta na nohe
X33Z	OP	Komplexné operačné výkony vo viacerých dňoch pri poraneniach, otravách a toxickom pôsobení drog a liekov
X60Z	M	Poranenia a alergické reakcie
X62Z	M	Otravy / toxické účinky drog, liekov a iných substancií alebo následky lekárskej starostlivosti
X64Z	M	Iné ochorenia zapríčinené poranením, otravou alebo toxickým účinkom

DRG Seg. Popis**MDC 22 Popáleniny**

Y01Z	OP	OP výkony alebo UPV > 95 hodín pri ťažkých popáleninách
Y02A	OP	Iné popáleniny s transplantáciou kože pri sepe alebo s komplikujúcou konšteláciou, vysoko komplexný výkon, štvordobé určité OP výkony alebo komplexná intenzívna ZS > 552 bodov
Y02B	OP	Iné popáleniny s transpl. kože okrem pri sepe, bez komplikuj. konšt., bez vysoko komplex. výk., bez štvordobých určitých OP výk., bez KIZS > 552 b., s v. ťažk. CC, komplikujúcou Dg, komplex. výk., dialýzou alebo UPV > 24 hod.
Y02C	OP	Iné popáleniny s transplantáciou kože bez veľmi ťažkých CC, bez komplikujúcej diagnózy, bez komplexného výkonu, bez dialýzy, bez UPV > 24 hodín, bez komplikujúcej konštelácie, bez KIZS > 552 bodov
Y03A	OP	Iné popáleniny s inými výkonmi, vek < 16 rokov
Y03B	OP	Iné popáleniny s inými výkonmi, vek > 15 rokov
Y61Z	M	Ťažké popáleniny
Y62A	M	Iné popáleniny, vek < 6 rokov
Y62B	M	Iné popáleniny, vek > 5 rokov
Y63Z	M	Popáleniny, jeden ošetrovací deň

MDC 23 Faktory ovplyvujúce zdravotný stav a iné erpanie zdrojov v zdravotníctve

Z01A	OP	OP výkony pri iných stavoch, ktoré čerpajú zdroje na zdravotnú starostlivosť, s komplexným výkonom alebo s komplikujúcou konšteláciou
Z01B	OP	OP výkony pri iných stavoch, ktoré čerpajú zdroje na zdravotnú starostlivosť, bez komplexného výkonu alebo bez komplikujúcej konštelácie
Z02Z	OP	Darcovstvo pečene žijúcim darcom
Z03Z	OP	Darcovstvo obličky žijúcim darcom
Z04Z	OP	Darcovstvo orgánov mŕtvym darcom
Z41Z	I	Odber kmeňových krvotvorných buniek z kostnej drene pre autológnu transplantáciu
Z42Z	I	Odber kmeňových krvotvorných buniek z periférnej krvi pre alogénnu transplantáciu
Z43Z	I	Odber kmeňových krvotvorných buniek z kostnej drene pre alogénnu transplantáciu
Z44Z	I	Multimodálna liečba bolesti pri faktoroch, ktoré ovplyvňujú zdravotný stav, a iné využitie zdravotných služieb
Z64A	M	Iné faktory, ktoré ovplyvňujú zdravotný stav a následná starostlivosť po ukončenej liečbe s komplexnou rádiodiagnostikou
Z64B	M	Iné faktory, ktoré ovplyvňujú zdravotný stav a následná starostlivosť po ukončenej liečbe bez komplexnej rádiodiagnostiky
Z65Z	M	Ťažkosti, symptómy, iné anomálie a následná starostlivosť
Z66Z	M	Príprava žijúceho darcu k darcovstvu

Chybné DRG a ostatné DRG

901A	M	Rozsiahly OP alebo intervenčný výkon bez súvislosti s hlavnou diagnózou s komplikujúcou konšteláciou alebo rádioterapiou alebo endovaskulárnou implantáciou stentových protéz na aorte
901B	M	Rozsiahly OP alebo intervenčný výkon bez súvislosti s hlavnou diagnózou bez komplikujúcej konštelácie, bez rádioterapie, bez endovaskulárnej implantácie stentových protéz na aorte, s komplexným OP výkonom
901C	M	Rozsiahly OP alebo intervenčný výkon bez súvislosti s hlavnou diagnózou bez komplikujúcej konštelácie, bez rádioterapie, bez komplexného OP výkonu, s inými výkonmi na hlave a chrbtici, vek < 1 rok alebo pri para / tetraplégii
901D	M	Rozsiahly OP alebo intervenčný výkon bez súvislosti s hlavnou diagnózou bez komplikujúcej konštelácie, bez rádioterapie, bez komplexného OP výkonu, bez iných výkonov na hlave a chrbtici, vek > 0 rokov, okrem pri para / tetraplégii
902Z	M	Málo rozsiahly OP alebo intervenčný výkon bez súvislosti s hlavnou diagnózou
960Z	M	Nezatriediteľné do skupín
961Z	M	Nepripustná hlavná diagnóza
962Z	M	Nepripustná pôrodnicka kombinácia diagnóz
963Z	M	Novorodenecká diagnóza nezlúčiteľná s vekom alebo hmotnosťou

Pred-MDC

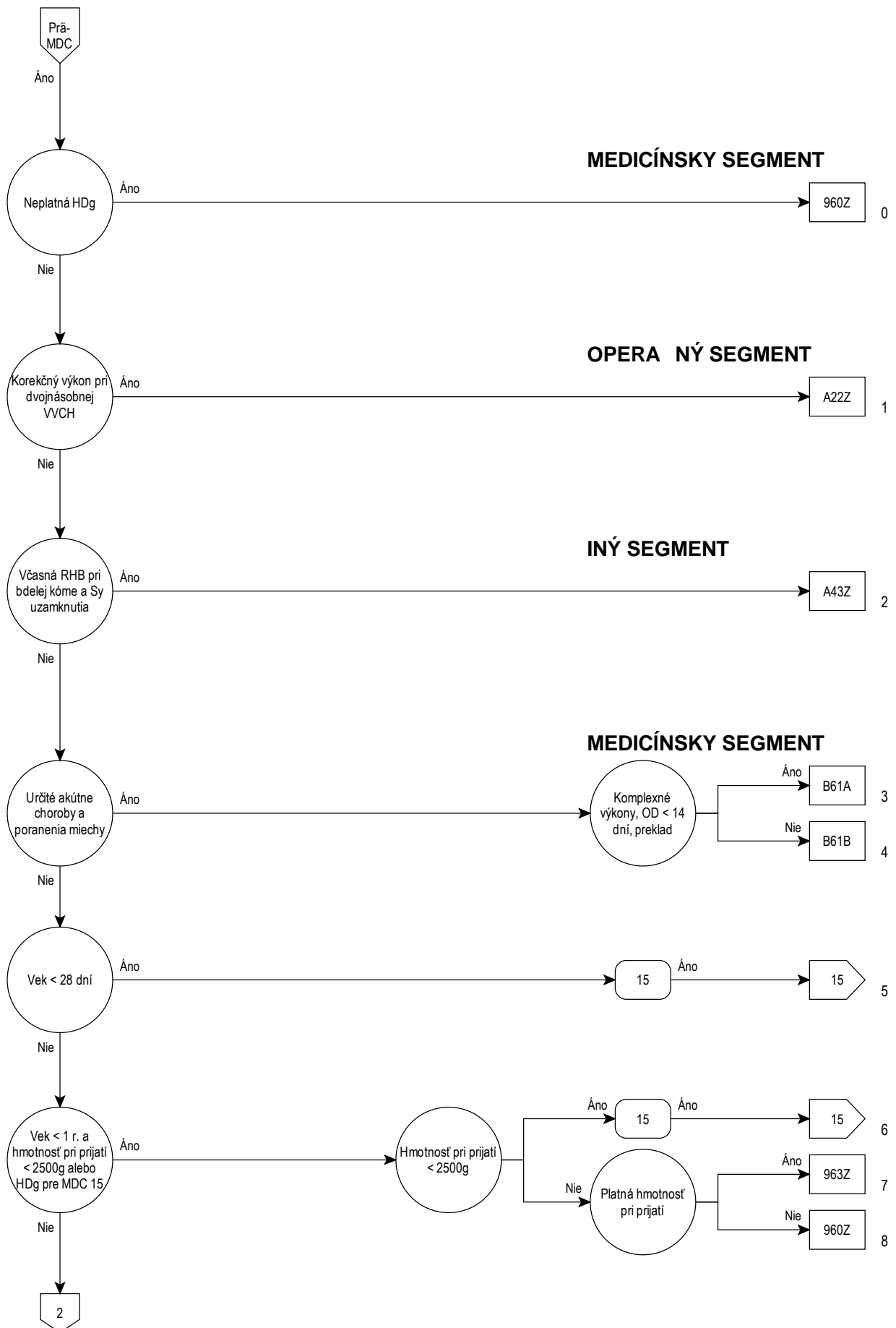

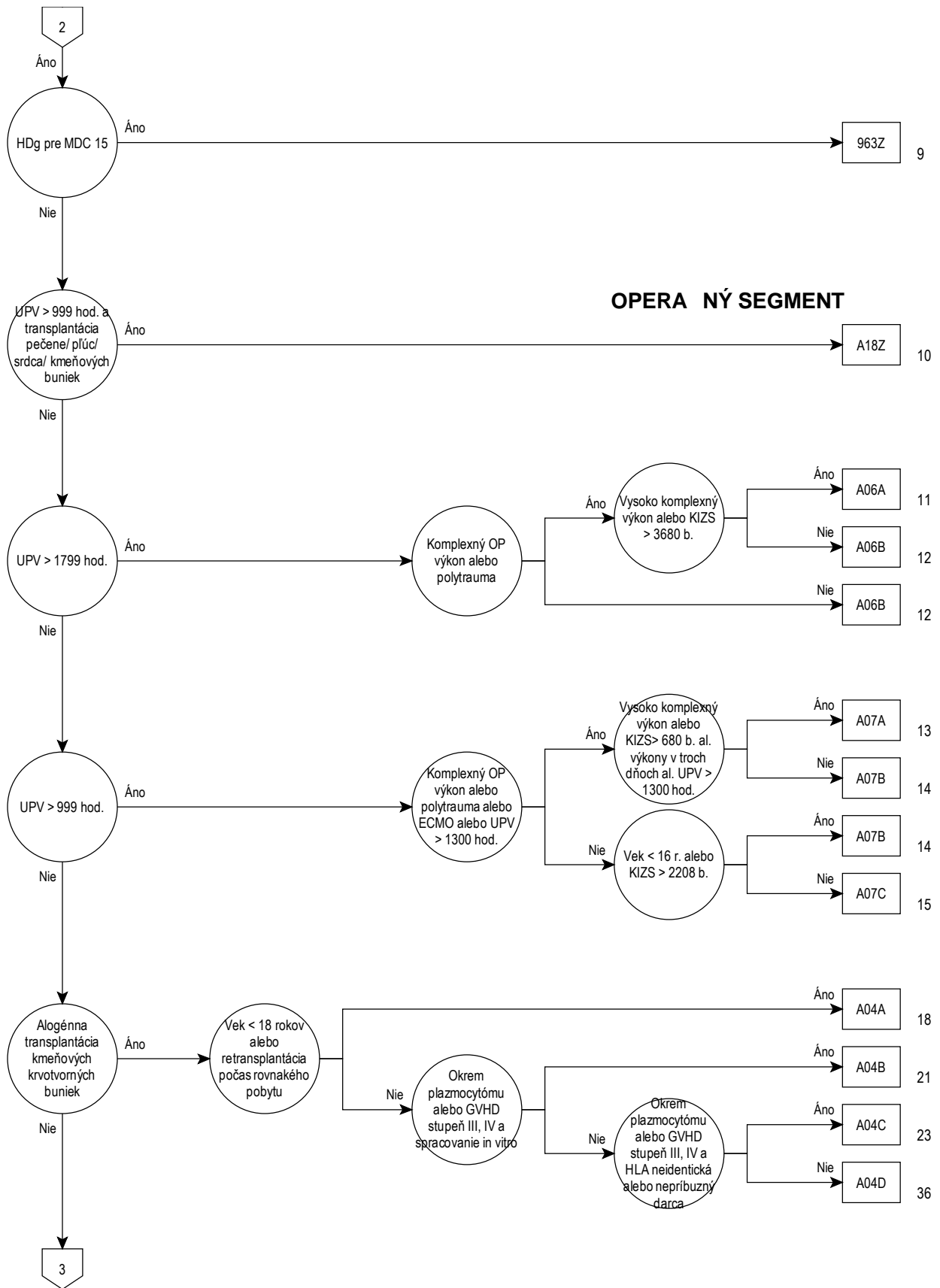

Pred-MDC

OPERA NÝ SEGMENT

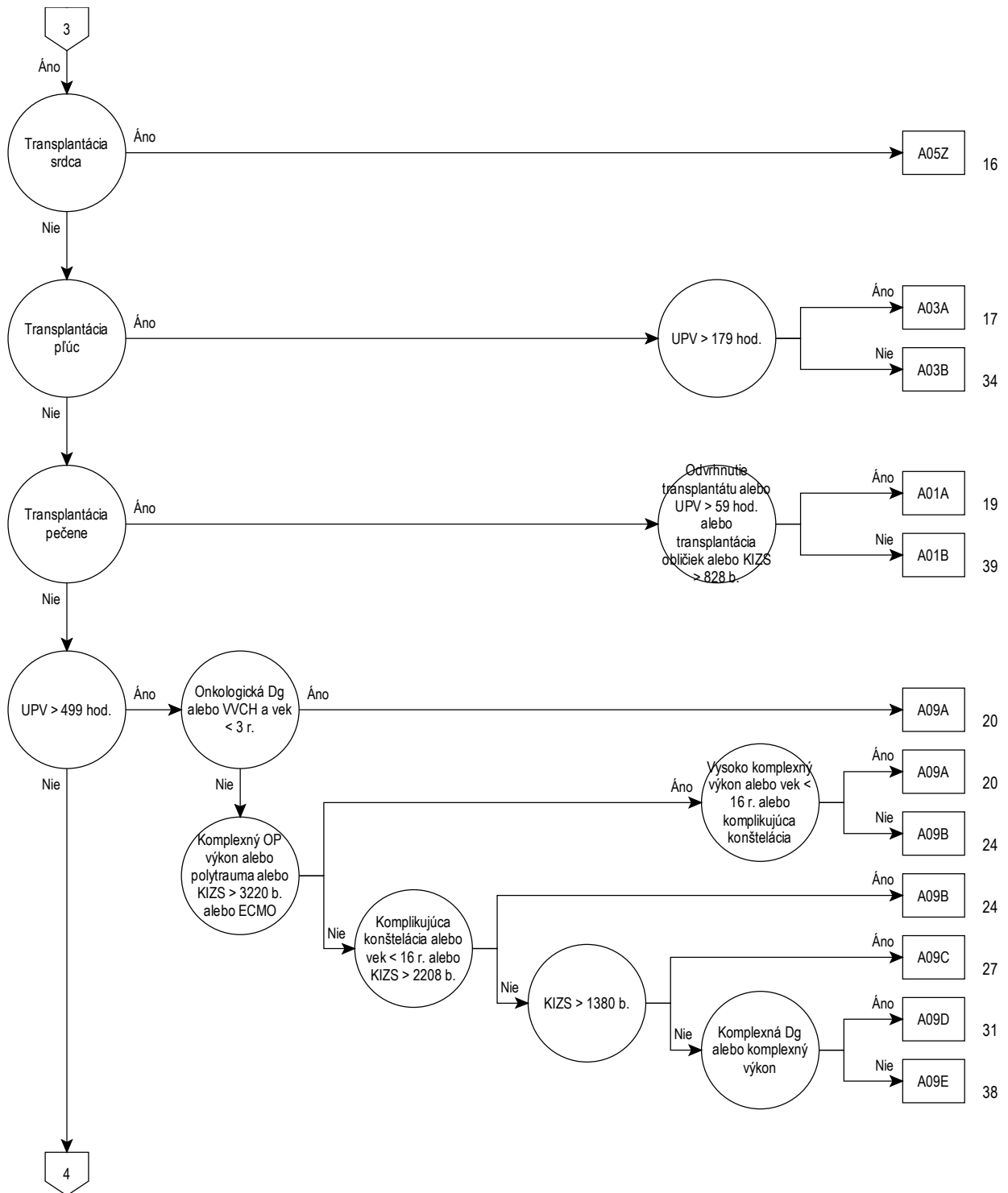

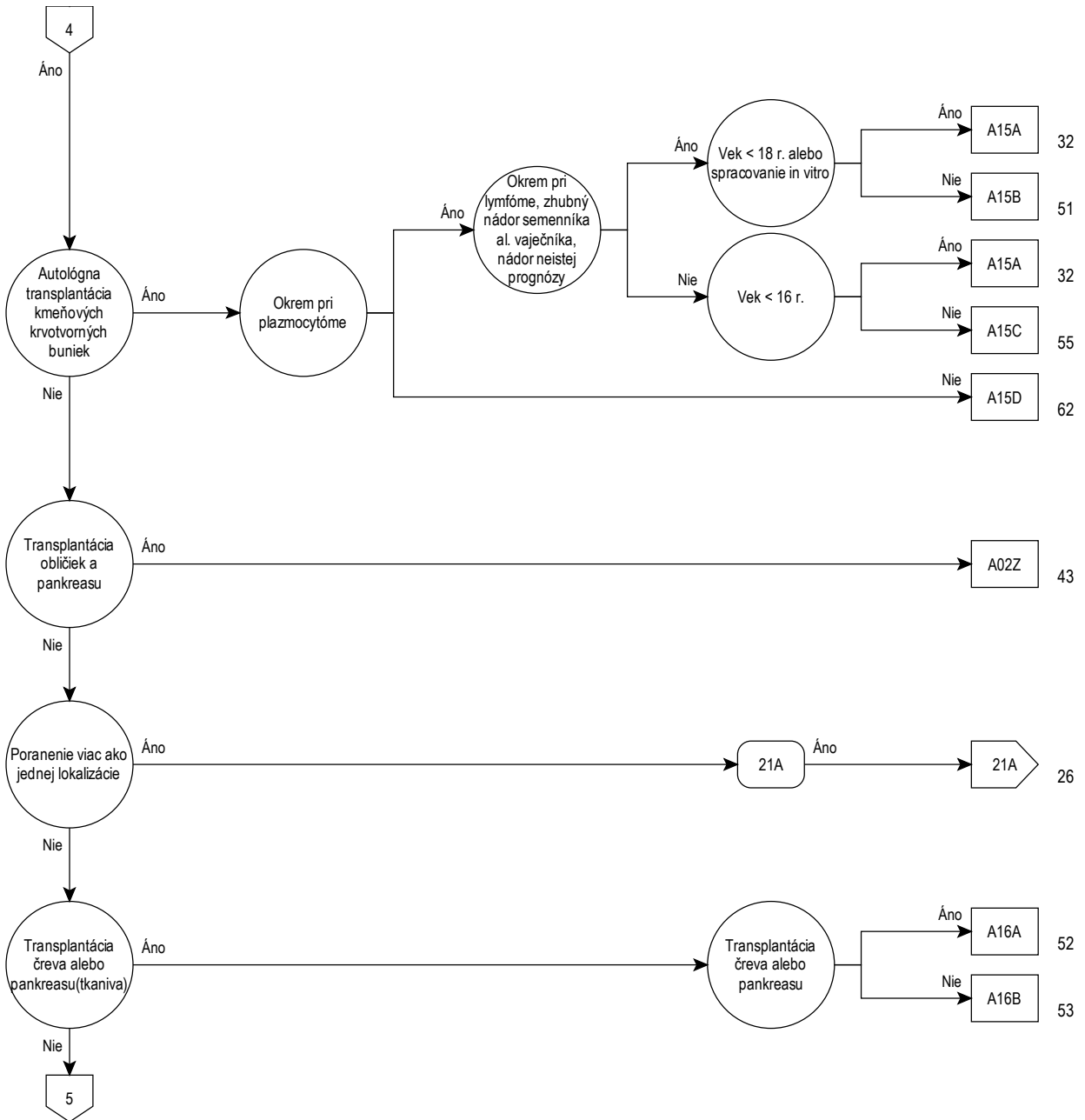

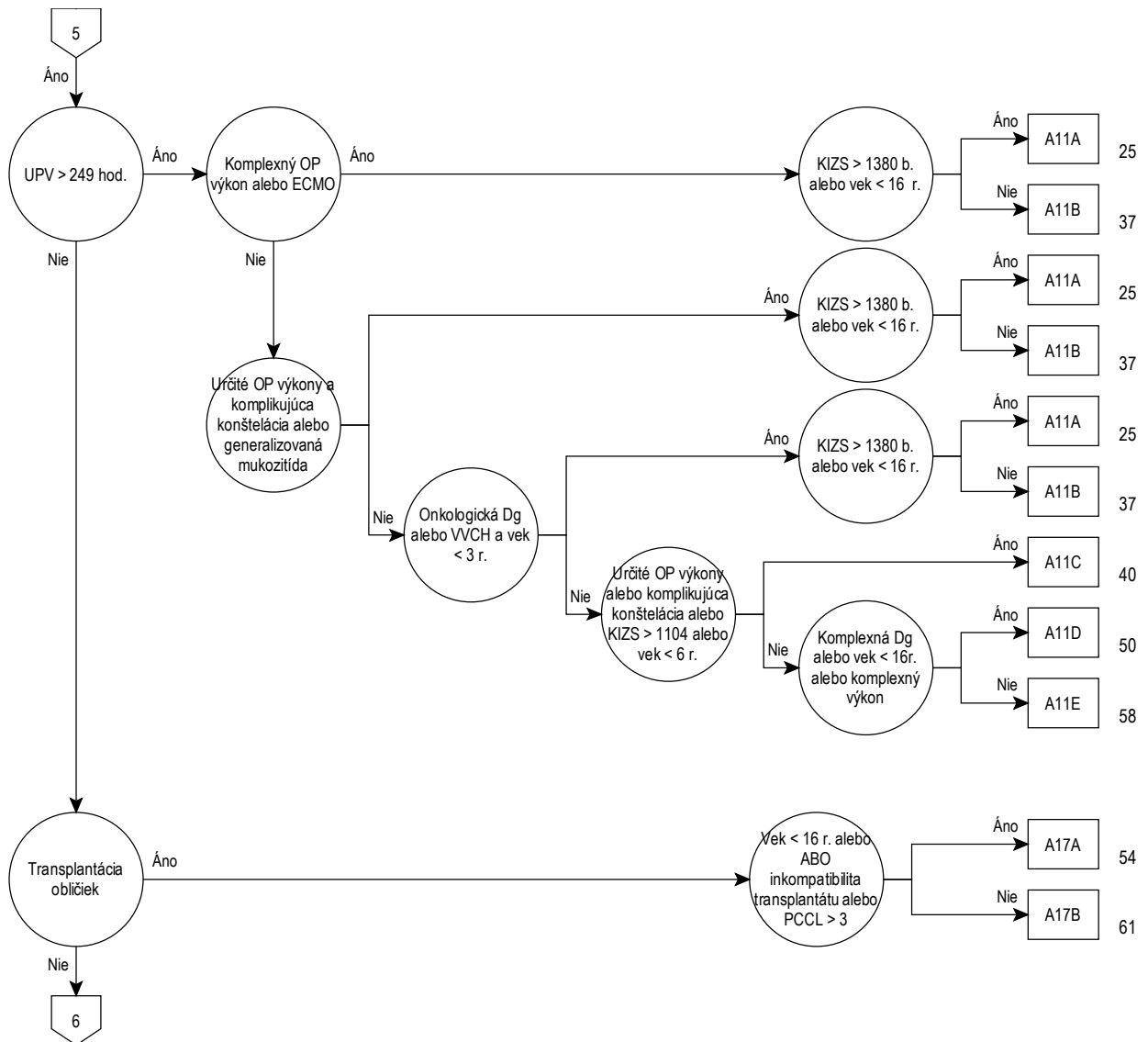

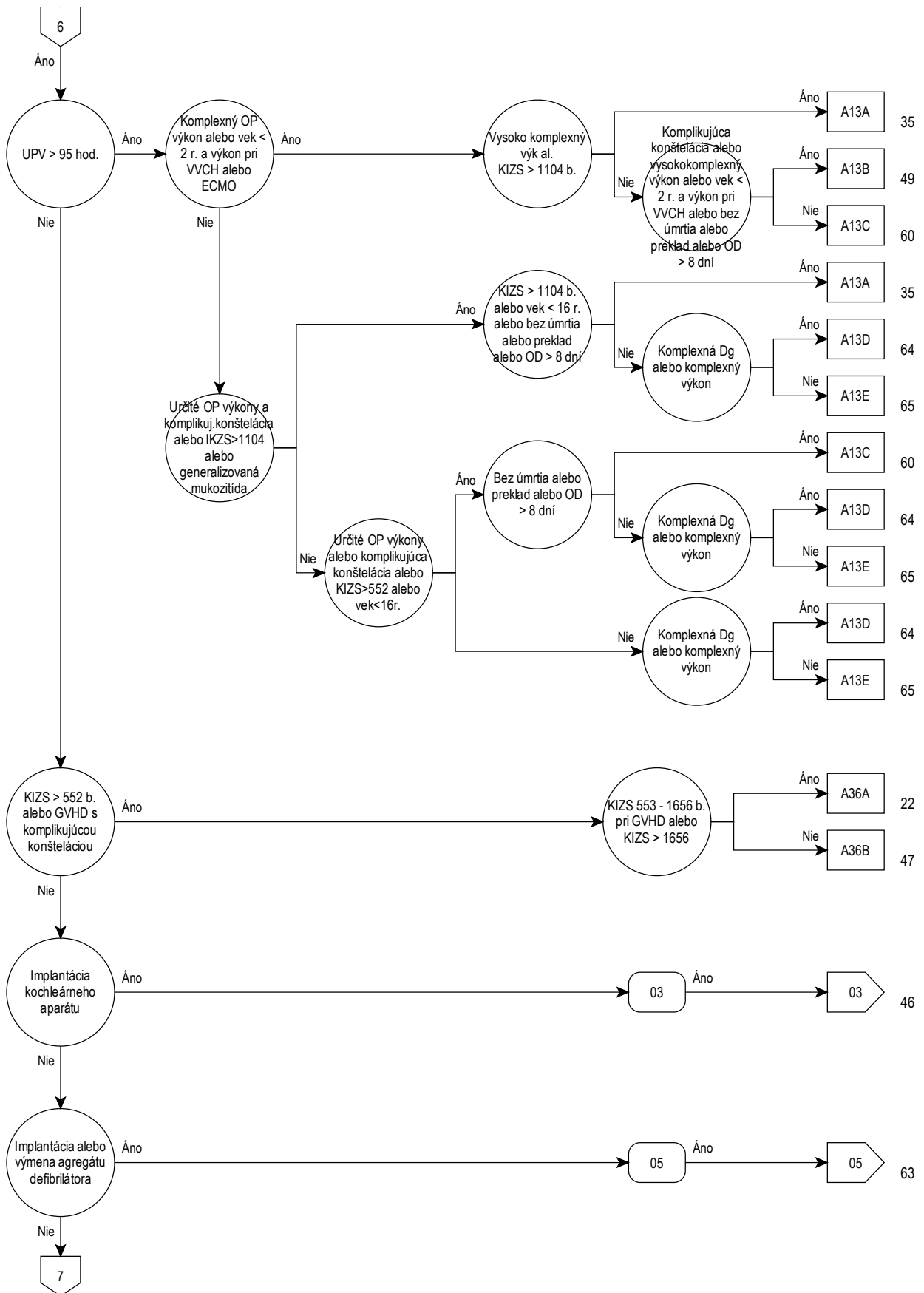

Pred-MDC

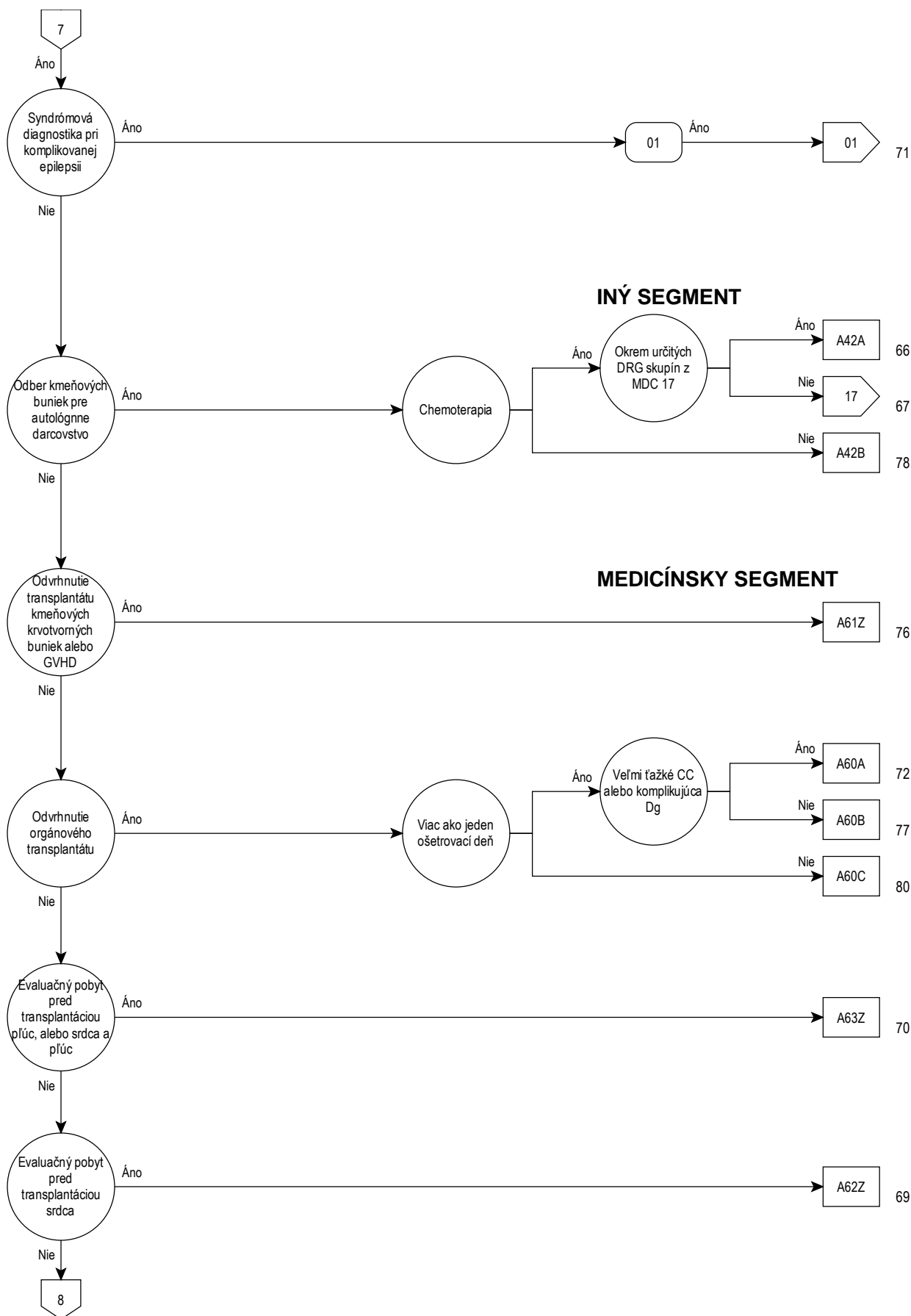

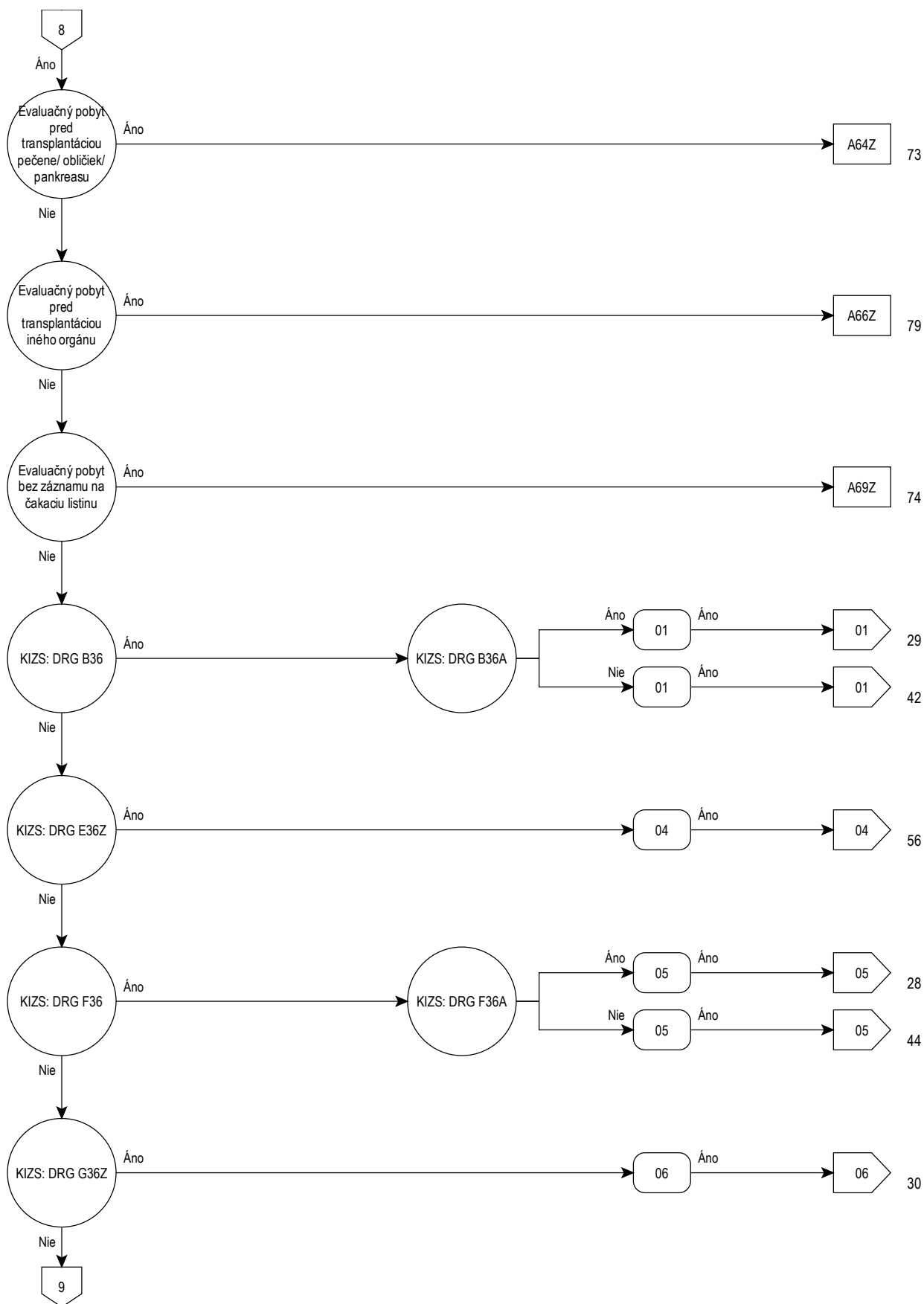

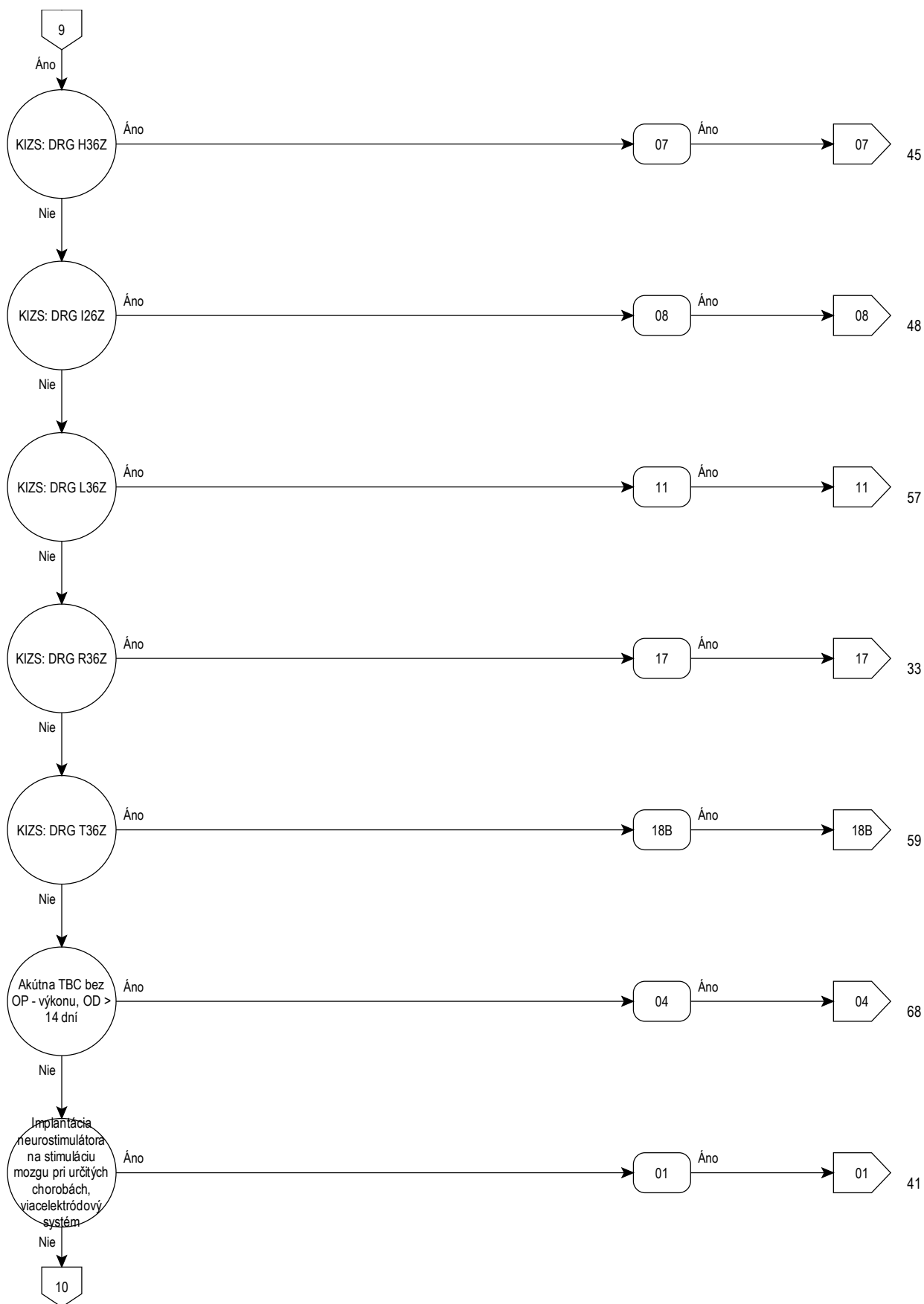

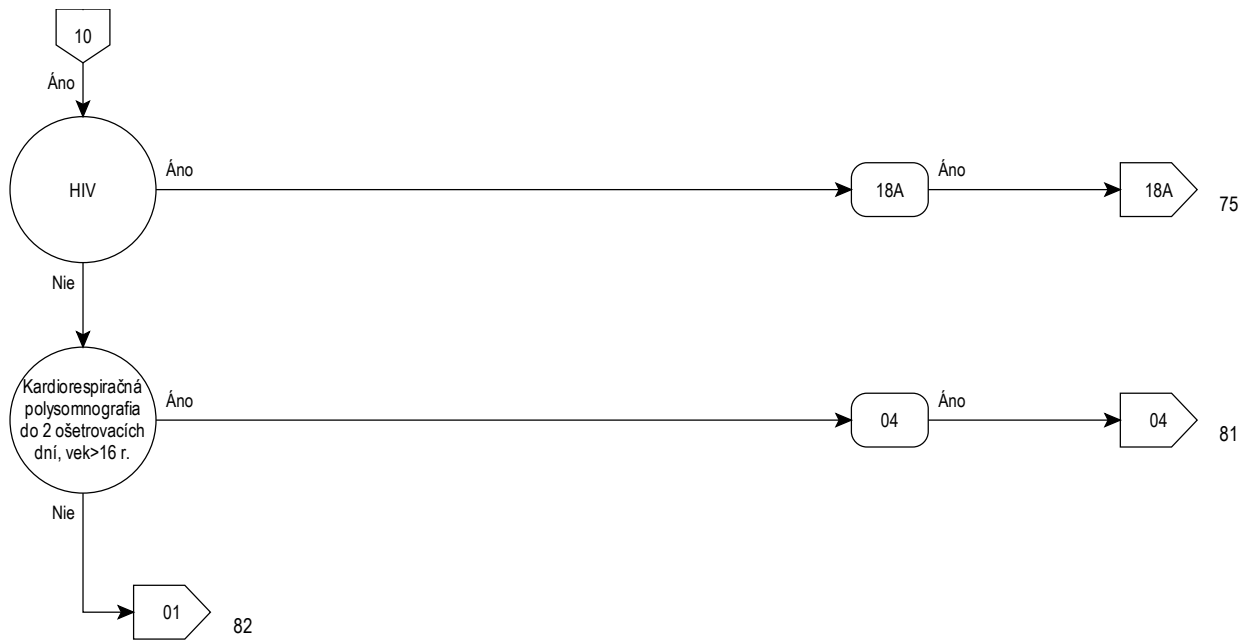

Pred-MDC

ADRG A01 Transplantácia pečene

Výk. v tabu ke A01-2

DRG A01A Transplantácia pečene s UPV > 59 hodín alebo s odvrhnutím transplantátu alebo s kombinovanou transplantáciou obličky alebo s KIZS > 828 bodov

Diagnóza v tabu ke A01-1 alebo UPV > 59 hod. alebo výk. v tabu ke A01-3 alebo výk. v tabu ke A01-4

DRG A01B Transplantácia pečene bez UPV > 59, bez odvrhnutia transplantátu alebo bez kombinovanej transplantácie obličky, bez KIZS > 828 bodov**Diagnóza A01-1**

T86.40	Akútne zhoršenie funkcie transplantovanej pečene	T86.49	Iná a bliž. neurč. por. funkcie, zlyh. a odvrh. transpl. pečene
T86.41	Chronické zhoršenie funkcie transplantovanej pečene		

Výkon A01-2

5n540	Kompletná transplantácia pečene	5n542	Transpl. ľavého hepat. laloku dodatočne k vlast. org.
5n541	Parciálna (Split-Hepar) transplantácia pečene	5n54x	Transplantácia pečene: ostatné

Výkon A01-3

5o140↔	Transplantácia obličky: alogénny živý darca	5o142↔	Transplantácia obličky: syngénny darca
5o141↔	Transpl. obličky: alogénny mŕtvy darca	5o145↔	Transpl. obličky: en bloc transplantát

Výkon A01-4

8v315‡	KIZS u dospelého: 829-1104 bodov	8v31e‡	KIZS u dospelého: 3681-4600 bodov
8v316‡	KIZS u dospelého: 1105-1380 bodov	8v31f‡	KIZS u dospelého: 4601-5520 bodov
8v317‡	KIZS u dospelého: 1381-1656 bodov	8v31g‡	KIZS u dospelého: 5521-7360 bodov
8v318‡	KIZS u dospelého: 1657-1932 bodov	8v31h‡	KIZS u dospelého: 7361-9200 bodov
8v319‡	KIZS u dospelého: 1933-2208 bodov	8v31j‡	KIZS u dospelého: 9201-11040 bodov
8v31a‡	KIZS u dospelého: 2209-2484 bodov	8v31k‡	KIZS u dospelého: 11041-13800 bodov
8v31b‡	KIZS u dospelého: 2485-2760 bodov	8v31l‡	KIZS u dospelého: 13801-16560 bodov
8v31c‡	KIZS u dospelého: 2761-3220 bodov	8v31m‡	KIZS u dospelého: 16561-19320 bodov
8v31d‡	KIZS u dospelého: 3221-3680 bodov	8v31n‡	Komplex. intenzív. zdr. starostl. u dospelého: 19321 a viac bodov

ADRG A02 Transplantácia obličky a pankreasu

Výk. v tabu ke A01-3 a výk. v tabu ke A02-1 alebo výk. v tabu ke A02-2

DRG A02Z Transplantácia obličky a pankreasu**Výkon A01-3**

Pozri stranu 55.

Výkon A02-1

5n74b	Transplantácia pankreasu (celý orgán)
-------	---------------------------------------

Výkon A02-2

5n74c	Transplantácia pankreasu a obličky
-------	------------------------------------

ADRG A03 Transplantácia p úc

Výk. v tabu ke A03-1

DRG A03A Transplantácia p úc s UPV > 179 hodín

UPV > 179 hod.

DRG A03B Transplantácia p úc bez UPV > 179 hodín**Výkon A03-1**

5j415.1 Transplantácia pľúc

ADRG A04 Alogénna transplantácia kme ových krvotvorných buniek

Výk. v tabu ke A04-3

DRG A04A Alogénna transplantácia kme ových krvotvorných buniek, s druhou transplantáciou kme ových krvotvorných buniek po as rovnakého pobytu alebo vek menej ako 18 rokov

Vek < 18 r. alebo výk. v tabu ke A04-4

DRG A04B Alogénna transplantácia kme ových krvotvorných buniek, okrem pri plazmocytóme alebo s Graft-versus-host-chorobou III a IV stup a, s in vitro prípravou

(HDg nie je v A04-1 alebo diagnóza v tabu ke A04-2) a výk. v tabu ke A04-5

DRG A04C Alogénna transplantácia kme ových krvotvorných buniek, okrem pri plazmocytóme, alebo s Graft-versus-host-chorobou III a IV stup a, bez in vitro prípravy, HLA-neidentická, alebo nepríbuzný darca

(HDg nie je v A04-1 alebo diagnóza v tabu ke A04-2) a (výk. v tabu ke A04-6 alebo výk. v tabu ke A04-7)

DRG A04D Alogénna transplantácia kme ových krvotvorných buniek, okrem pri plazmocytóme**Hlavná diagnóza A04-1**

C90.00	Mnohopočetný myelóm,bez kompletnej remisie	C90.20	Extramedulárny plazmocytóm,bez kompletnej remisie
C90.01	Mnohopočetný myelóm,v kompletnej remisii	C90.21	Extramedulárny plazmocytóm,v kompletnej remisii
C90.10	Plazmocytová leukémia,bez kompletnej remisie	C90.30	Solitárny plazmocytóm,bez kompletnej remisie
C90.11	Plazmocytová leukémia,v kompletnej remisii	C90.31	Solitárny plazmocytóm,v kompletnej remisii

Diagnóza A04-2

T86.02 Akút.choroba graft versus host[GVHD]:3.a 4.st.

Výkon A04-3

8r22b.00	Alog.tx.kmeň.krvotv.b.z.perif.krvi.prib.dar:HLA neid.bez in-vitro	8r22e.00	Alog.transpl.kmeň.krv.b.kost.d.od prib.d,HLA neiden.b.in-vitro
8r22b.02	Alog.tx.km.krvotv.b.z.perif.k.prib.d:HLA-neid.po in-vitro,ro1Ag	8r22e.02	Alog.tx.km.krv.b.kost.dren.od prib.d,HLA neid.po in-vitro ro1Ag
8r22b.03	Alog.tx.km.krvotv.b.z.peri.k.prib.d:HLA-neid.po in-vitro,ro2-3Ag	8r22e.03	Alog.tx.km.krv.b.kost.d.od prib.d,HLA neid.po in-vitro ro2-3Ag
8r22b.10	Alog.tx.km.krvotv.b.z.perif.krvi.od prib.d,HLA iden.bez in-vitro	8r22e.10	Alog.transpl.km.krvotv.b.kost.dre.od prib.d,HLA ident.b.in-vitro
8r22b.11	Alog.tx.km.krvotv.b.z.perif.krvi.od prib.dar,HLA-iden.po in-vitro	8r22e.11	Alog.tx.kmeň.krvotv.b.kost.d.od prib.dar,HLA ident.po in-vitro
8r22c.00	Alog.tx.km.krvotv.b.perif.krvi-nepribuz.dar,HLA neid.b.in-vitro	8r22f.00	Alog.tx.kmeň.krv.b.kost.drene-neprib.d.,HLA neide.b.in-vitro
8r22c.01	Alog.tx.km.krvotv.b.peri.kr.-neprib.d,HLA-neide.po in-vitro	8r22f.01	Alog.tx.kmeň.krv.b.kost.d.-neprib.dar,HLA neident.po in-vitro
8r22c.10	Alog.transpl.km.krvotv.b.z.perif.kr.od nepri.d,HLA id.bez in-vitro	8r22f.10	Alog.tx.kmeň.krv.b.kost.drene.neprib.d,HLA ident.bez in-vitro
8r22c.11	Alog.tx.kmeň.krvotv.b.z.peri.krvi-neprib.d,HLA-ident.po in-vitro	8r22f.11	Alog.transpl.km.krv.b.kost.d.neprib.d.,HLA ident. po in-vitro

Výkon A04-4

8r22h.0	Retranspl. km.krvotv.b. z k. drene počas rovn. hosp. prípadu	8r22h.1	Retranspl. km.krvotv.b. z perif. krvi počas rovn. hosp. prípadu
---------	--	---------	---

Výkon A04-5

8r22b.02	Alog.tx.km.krvotv.b.z.perif.k.prib.d:HLA-neid.po in-vitro,ro1Ag	8r22e.02	Alog.tx.km.krv.b.kost.dren.od.prib.d,HLA neid.po in-vitro ro1Ag.
8r22b.03	Alog.tx.km.krvotv.b.z.peri.k.prib.d:HLA-neid.po in-vitr,ro2-3Ag	8r22e.03	Alog.tx.km.krv.b.kost.d.od.prib.d,HLA neid.po in-vitro ro2-3Ag
8r22b.11	Alog.tx.km.krvotv.b.z.perif.krvi.od.prib.dar,HLA-iden.po in-vitro	8r22e.11	Alog.tx.kmeň.krvotv.b.kost.d.od.prib.dar,HLA ident.po in-vitro
8r22c.01	Alog.tx.km.krvotv.b.peri.kr.-neprib.d,HLA-neide.po in-vitro	8r22f.01	Alog.tx.kmeň.krv.b.kost.d.-neprib.dar,HLA neident.po in-vitro
8r22c.11	Alog.tx.kmeň.krvotv.b.z.peri.krvi-neprib.d,HLA-ident.po in-vitro	8r22f.11	Alog.transpl.km.krv.b.kost.d.neprib.d.,HLA ident. po in-vitro

Výkon A04-6

8r22b.00	Alog.tx.kmeň.krvotv.b.z.perif.krvi-prib.dar:HLA neid.bez in-vitro	8r22e.00	Alog.transpl.kmeň.krv.b.kost.d.od.prib.d,HLA neiden.b.in-vitro
8r22b.02	Alog.tx.km.krvotv.b.z.perif.k.prib.d:HLA-neid.po in-vitro,ro1Ag	8r22e.02	Alog.tx.km.krv.b.kost.dren.od.prib.d,HLA neid.po in-vitro ro1Ag.
8r22b.03	Alog.tx.km.krvotv.b.z.peri.k.prib.d:HLA-neid.po in-vitr,ro2-3Ag	8r22e.03	Alog.tx.km.krv.b.kost.d.od.prib.d,HLA neid.po in-vitro ro2-3Ag
8r22c.00	Alog.tx.km.krvotv.b.perif.krvi-nepribuz.dar,HLA neid.b.in-vitro	8r22f.00	Alog.tx.kmeň.krv.b.kost.drene-neprib.d.,HLA neide.b.in-vitro
8r22c.01	Alog.tx.km.krvotv.b.peri.kr.-neprib.d,HLA-neide.po in-vitro	8r22f.01	Alog.tx.kmeň.krv.b.kost.d.-neprib.dar,HLA neident.po in-vitro

Výkon A04-7

8r22c.00	Alog.tx.km.krvotv.b.perif.krvi-nepribuz.dar,HLA neid.b.in-vitro	8r22f.00	Alog.tx.kmeň.krv.b.kost.drene-neprib.d.,HLA neide.b.in-vitro
8r22c.01	Alog.tx.km.krvotv.b.peri.kr.-neprib.d,HLA-neide.po in-vitro	8r22f.01	Alog.tx.kmeň.krv.b.kost.d.-neprib.dar,HLA neident.po in-vitro
8r22c.10	Alog.transpl.km.krvotv.b.z.perif.kr.od.nepri.d,HLA id.bez in-vitro	8r22f.10	Alog.tx.kmeň.krv.b.kost.drene.neprib.d,HLA ident.bez in-vitro
8r22c.11	Alog.tx.kmeň.krvotv.b.z.peri.krvi-neprib.d,HLA-ident.po in-vitro	8r22f.11	Alog.transpl.km.krv.b.kost.d.neprib.d.,HLA ident. po in-vitro

ADRG A05 Transplantácia srdca

Výk. v tabu ke A05-1

DRG A05Z Transplantácia srdca**Výkon A05-1**

5k750.0	Transplantácia srdca, ortotopicky bez normotermie štepu	5k751.1	Transpl.srdca heterotop (asis.srdce) s normotermiou štepu
5k750.1	Transplantácia srdca,ortotopicky v normotermii štepu	5k752	Transplantácia komplexu srdce-plúca En-bloc
5k751.0	Transpl.srdca heterotop (asist.srdce) bez normotermie štepu		

ADRG A06 UPV > 1799 hodín

UPV > 1799 hod. a MDC sa nerovná Popáleniny (22)

DRG A06A UPV > 1799 hodín s komplexným OP výkonom alebo polytrauma, s vysoko komplexným výkonom alebo komplexnou intenzívnou ZS > 3680 bodov

(Komplexné OP-výkony alebo Polytrauma alebo výk. v tabu ke A06-1 alebo výk. v tabu ke A06-2 alebo výk. v tabu ke A01-3) a (výk. v tabu ke A06-1 alebo výk. v tabu ke A06-2 alebo výk. v tabu ke A01-3 alebo min. 1 výk. v tabu ke A06-3 alebo min. 1 výk. v tabu ke A06-4)

DRG A06B UPV > 1799 hodín s komplexným OP výkonom alebo polytrauma, bez vysoko komplexného výkonu, bez komplexnej intenzívnej ZS > 3680 bodov alebo bez komplexného OP výkonu, bez polytraumy**Výkon A06-1**

5n346.0	Transplantácia duodena	5n346.x	Transplantácia tenkého čreva, iné
5n346.1	Transplantácia jejuna	5n74b	Transplantácia pankreasu (celý orgán)
5n346.2	Transplantácia ilea		

Výkon A06-2

5n74a	Transpl.pankr:inj.z pankreat.tk.(transpl.pankr.ostrov)	5n74c	Transplantácia pankreasu a obličky
-------	--	-------	------------------------------------

Výkon A01-3

Pozri stranu 55.

Výkon A06-3

5a215.91	Impl.neurost.pre hlb.mozg.stim.s impl.neurost.el:nedobij.sy	5k524.x	Výmena pulmonálnej chlopne,ostatné
5a215.92	Impl.neurost.pre hlb.mozg.stim.s impl.neurost.el: dobijateľ.sy	5k526.0	Vým.xenotransplantátu trikuspidál.chlop. um.protézou
5a215.a1	Vým.n-stim.pre hlb.mzg.stim.s/bez vým.n-stimul.el:nedobij.sy	5k526.1	Vým.umel.protézy trikuspidál.chlop. xenotransplantátom
5a215.a2	Vým.n-stim.pre hlb.mzg.stim.s/bez vým.n-stimul.el:dobijateľ.sy	5k526.2	Vým.umelej protézy trikuspidál.chlop. umelou protézou
5d306.20↔	Vnútrouš.(kochl.)impl.primárna cez zad.tympanotómiu	5k526.3	Vým.xenotranspl.trikuspidál.chlop. xenotransplantátom
5d306.21↔	Vnútrouš.(kochl.)impl.v radik.dut.so slepým uzáv.zvukovodu	5k526.x	Výmena trikuspidálnej chlopne,ostatné
5d306.2x↔	Vnútroušná (kochleárna) implantácia,ostatné	5k530.0	Valvulopl.aortál.chlopne(okr.valv.pri vrod.anom.chl),otv.chir.
5j902	Retorakotómia,resternotómia,reooperácia v torakochirurgii	5k531	Anuloplastika aort.chlop.(okr.valv.pri vrod.anom.chl)
5k500.01	Miniinv.imp.samoexp.náhrady aortál.chlopne,endovaskulár.	5k532	Mitrálna anuloplastika(okr.valvupl.pri vrod.anom.chl)
5k500.02	Miniinv.impl.balón-expand.náhrady aort.chlopne,endovask.	5k533.0	Mitrál.valvuloplast(okr.valvulopl. pri VVCH chlopni),otv.chir
5k500.03	Miniinv.impl.mech.-expand.náhrady aort.chlopne,endovask.	5k534	Anuloplast.pulmon.chlopne(okr.valv.pri vrod.anom.chl)
5k500.0x	Miniinv.implant.inej náhrady aortálnej chlopne,endovask.	5k535	Anuloplast.trikuspid.chlopne(okr.valv.pri vrod.anom.chl)
5k500.11	Miniinv.impl.samoexpand.náhr.aortál.chlopne,transapikál.	5k536.0	Valvuloplast.trikuspid.chl(okr.valv.pri vrod.anom.chl),otv.chir.
5k500.12	Miniinv.impl.balón-expand.náhr.aort.chlopne,transapikál.	5k537.0	Valvuloplast.pulmonál.chl(okr.valv.pri vrod.anom.chl),otv.chir
5k500.13	Miniinv.impl.mech.-expan.náhr. aort.chlopne,transapikál.	5k53x	Valvuloplastika(okr.valv.pri vrod.anom.chl),ostatné
5k500.1x	Miniinv.impl.inej náhr.aort.chlopne,transapikálne	5k550.0	Rekonštr.vrod.defektu predsieň.septa čiastoč.uzáver
5k501.0	Miniinv.impl. náhrady pulmonálnej chlop.,endovaskulár.	5k550.1	Rekonštr.vrod.defektu predsieň.septa komplet.uzáver
5k502.0	Miniinvaziv.liečba mitrálnej insufic.pom.svorky, perkut.	5k550.x	Rekonštr.vrod.def.predsieň.septa blížš.nešpec.uzáver
5k503.0	Miniinv.impl. náhrady mitrálnej chlopne,endovaskulárne	5k551.0	Rekonštrukcia vrod.defektu komor.septa čiastoč.uzáver
5k510.2	Náhrada aortál.chlopne xenotransplantátom-bioprotézou	5k551.1	Rekonštrukcia vrod.defektu komor.septa,komplet.uzáver
5k510.3	Náhrada aortál.chlopne xenotransplantátom bez stentov	5k551.x	Rekonštrukcia vrod.defektu komor.septa,blížš.nešpec.uzáver
5k510.4	Náhrada aortál.chlopne umelou protézou	5k552.0	Rekonštr.vrod.čiasočného atrioventrikulárneho defektu
5k510.5	Náhrada aortál.chlopne samoexpan.xenotranspl.bez šitia	5k552.1	Rekonštr.vrodeného komplet.atrivotrikulárneho defektu
5k510.x	Náhrada aortálnej chlopne, ostatné	5k552.x	Rekonštr.vrod.atrivotrikul. defektu blížš.nešpec.korekciu
5k512.1	Náhrada mitrálnej chlopne,otvorene alotransplantátom	5k559	Rekonštrukcia vrodeného defektu septa,iná
5k512.2	Náhrada mitrál.chlopne,otvorene xenotranspl-bioprot.	5k560	Operácia otvoreného ductus arteriosus (Botalli)
5k512.3	Náhr.mitrál.chlop,otvorene xenotransplantátom bez stent.	5k561.0	OP koarktácie aorty
5k512.4	Náhrada mitrál.chlopne,otvorene umelou protézou	5k562	OP pri vrodených anomáliách a.lusoria
5k512.x	Náhrada mitrál.chlopne, otvorene ostatné	5k563	OP pri vrod.anomál.slučky a.pulmonalis
5k513.1	Náhrada mitrál.chlopne,torakoskop.alotransplantátom	5k564	OP pri vrod.anomáliách v. cava
5k513.2	Náhrada mitrál.chlopne,torakoskop.xenotranspl-bioprot.	5k565	OP pri vrodených anomáliách pľúcnych žil
5k513.3	Náhrada mitrál.chlopne,torakoskop.xenotranspl.bez stentov	5k566	OP pri vrodených anomáliách vencovitých tepien
5k513.4	Náhrada mitrál.chlopne,torakoskopicky umelou protézou	5k567	OP pri vrod.anomáliách:preušenie aortál.obľúka
5k513.x	Náhrada mitrál.chlopne,torakoskopicky ostatné	5k568	OP pri vrod.anomáliách kolaterál.ciev,unifokalizácia
5k514.1	Náhrada pulmonálnej chlopne alotransplantátom	5k56d	OP aorto-pulmonálneho okienka pri vrod.anomál.ciev
5k514.2	Náhrada pulmonál.chlopne xenotranspl.-bioprot.	5k56e	OP aorto-ľavokomorového tunela pri vrod.anomál.ciev
5k514.3	Náhrada pulmonál.chlopne xenotranspl.bez stentov	5k56g.3	OP na a.pulmonalis pri vrod.anomáliách ciev, pexia
5k514.4	Náhrada pulmonálnej chlopne umelou protézou	5k56h.1	OP na ascend.aorte pri VVCH,supraavlár.stenóza
5k514.x	Náhrada pulmonálnej chlopne,ostatné	5k56h.2	OP na ascend.aorte pri vrod.anom.ciev, pexia
5k516.1	Náhrada trikuspidál.chlopne alotransplantátom	5k56x	OP pri vrodených anomáliách ciev,ostatné
5k516.2	Náhrada trikuspid.chlopne xenotransplantát-bioprotéz	5k570.0	OP pri vrod.anomáliách aortál.chl.,rekonštr.chlopni
5k516.3	Náhrada trikuspid.chlopne xenotransplantát.bez stentov	5k570.1	OP pri vrod.anomáliách aortál.chlopne,náhrada homograft.
5k516.4	Náhrada trikuspidálnej chlopne umelou protézou	5k570.2	OP pri vrod.anomál.aortál.chl.,náhr.bioprotézou so stentom
5k516.x	Náhrada trikuspidálnej chlopne,ostatné	5k570.3	OP pri vrod.anomál.aortál.chl.,náhr.bioprotézou bez stentu
5k51x.1	Iná náhrada srdcovej chlopne alotransplantátom	5k570.4	OP pri vrod.anomál.aort.chlop.,náhr.mechan.protézou
5k51x.2	Iná náhrada srdcovej chlopne xenotranspl.-bioprot.	5k570.5	OP pri vrod.anomál.aort.chlop.,náhrada konduktom
5k51x.3	Iná náhrada srdcovej chlopne xenotranspl.bez stent.	5k570.6	OP pri vrod.anomál.aort.chlop.,náhr.autograft(Ross)
5k51x.4	Iná náhrada srdcovej chlopne umelou protézou	5k570.7	OP pri vrod.anomál.aort.chl.,plast.výtok.LK(Ross-Konno)
5k51x.x	Iná náhrada srdcovej chlopne,ostatné	5k570.x	OP pri vrod.anomál.aortálnej chlopne,ostatné
5k520.0	Vým.xenotranspl.aortál.chlopne umelou protézou	5k572.0	OP pri vrod.anomál.mitrál.chlop.,rekonštr.chlopni
5k520.1	Vým.umelej protézy aortál.chlopne xenotransplantátom	5k572.1	OP pri vrod.anomál.mitrál.chlop.,náhrada homograftom
5k520.2	Vým.umelej protézy aortál.chlopne umelou protézou	5k572.2	OP pri vrod.anomál.mitr.chlop.,náhr.bioprot.so stentom
5k520.3	Vým.xenotransplantátu aortál.chlopne xenotransplantátom	5k572.3	OP pri vrod.anomál.mitr.chlop.,náhr.bioprot.bez stentu
5k520.4	Vým.xenotr./um.prot.aort.ch.chlopň.ciev.protézou,mech.	5k572.4	OP pri vrod.anomál.mitr.chlop.,náhr.mechan.protézou
5k520.5	Vým.xenotr./um.prot.aort.ch.chlopň.ciev.prot.,biol.	5k572.x	OP pri vrodených anomáliách mitrálnej chlopne,ostatné
5k520.6	Vým.xenotr./um.prot.aort.ch.samoexp.xenotranspl.b.šitia	5k574.0	Valuloplas./anuloplast.pri vrod.anomál.pulmonál.chlopne
5k520.x	Výmena protézy aortálnej chlopne, ostatné	5k574.1	OP pri vrod.anomál.pulmonál.chl.,náhrada homograftom
5k522.0	Vým.xenotranspl.mitrálnej chlop. umel. protézou	5k574.2	OP pri vrod.anomál.pulmonál.chl.,náhr.bioprot.so stentom
5k522.1	Vým.um.protézy mitrálnej chlop.xenotransplantátom	5k574.3	OP pri vrod.anomál.pulmonál.chl.,náhr.bioprot.bez stentu
5k522.2	Vým.um.protézy mitrálnej chlop.um.protézou	5k574.4	OP pri vrod.anomál.pulmonál.chl.,náhr.mech.protézou
5k522.3	Vým.xenotranspl.mitrálnej chlop.xenotransplantátom	5k574.5	OP pri vrod.anomál.pulmonál.chl.,náhrada konduktom
5k522.x	Výmena protézy mitrálnej chlopne,ostatné	5k574.x	OP pri vrodených anomáliách pulmonál.chlopne,ostatné
5k524.0	Vým.xenotranspl.pulmonálnej chlopne um.protézou	5k576.0	Valvuloplast/anuloplast.pri vrod.anomál.trikuspid.chlopne
5k524.1	Vým.um.protézy pulmonál.chl. xenotransplantátom	5k576.1	OP pri vrod.anomál.trikuspid.chl.,náhrada homograftom
5k524.2	Vým.umelej protézy pulmonál.chlop.um.protézou	5k576.2	OP pri vrod.anomál.trikuspid.chlop.,náhr.bioprot.so stentom
5k524.3	Vým.xenotranspl.pulmonálnej chlop.xenotransplantátom	5k576.3	OP pri vrod.anomál.trikuspid.chlop.,náhr.bioprot.bez stentu
5k524.4	Vým.xenotranspl/um.prot.pulm.ch.chlopň.ciev.prot.,mechan.	5k576.4	OP pri vrod.anomál.trikuspid.chlop.,náhr.mechan.protézou
5k524.5	Vým.xenotranspl/um.prot.pulm.ch.chlopň.ciev.prot.,biolog.	5k576.x	OP pri vrodených anomáliách trikuspidálnej chlopne,ostatné

5k578.0	OP pri vrod.anomál.AV-chlopne, valvuloplast/anuloplast	5k596.x	Iné operácie trikuspidálnej chlopne, ostatné
5k578.1	OP pri vrod.anomál.AV-chlopne, náhr.homograft	5k59x	Iné operácie srdcových chlopní, ostatné
5k578.2	OP pri vrod.anomál.AV-chlopne, náhr.bioprot.stentom	5k772	Impl.kardiostimul., 2-dutin. sy. s 1 kardiostimul.sondou
5k578.3	OP pri vrod.anomál.AV-chlopne, náhr.biopr.bez stentu	5k775.0	Impl.kardiostim., 2-dut.sys. s 2 kardiost.elektrod.
5k578.4	OP pri vrod.anomál.AV-chlopne, náhr.mechan.prot.	5k774	Impl.kardiostim., biventrikulár.resynchrón.systém
5k578.x	OP pri vrod.anomál.AV-chlopne, ostatné	5k775.0	Impl.defibr.s 1-dut.stimuláciou bez AV-sekvenč.stimul.
5k57a.0	Valvuloplast/anuloplast.pri vrod.anomál.trunku chlopní	5k776	Impl.defibrilátora s 2- dutin.stimuláciou
5k57a.1	OP pri vrod.anom.trunku chlopní, náhrada homograftom	5k777	Impl.defibr.s biventrik.resynchrón.stimuláciou
5k57a.2	OP pri vrod.anom.trunku chlopní, náhr.bioprot.so stentom	5k77h.0	Implantácia bezelektrodového kardiostimulátora
5k57a.3	OP pri vrod.anom.trunku chlopní, náhr.bioprot.bez stentu	5k77h.1	Implant./vým.defibril.s podkož.elektř.bez vnútrošrdc.elektř.
5k57a.4	OP pri vrod.anom.trunku chlopní, náhr.mechan.protéézou	5k785.2	Vým.prístr.bez zm.elektř.kardios.2-dut.sys.
5k57a.x	OP pri vrod.anomáliách trunku chlopní, ostatné	5k785.3	Vým.prístr.bez zm.elektř.kardios.biven.sys.
5k580	Totálna korektúra Fallotovej tetralógie	5k785.4	Vým.prístr.bez zm.elektř.defi.s 1-dut.sys.
5k581.0	Korektúra transpozície veľkých ciev [TGA], arteriál.switch	5k785.5	Vým.prístr.bez zm.elektř.defi.s 2-dut.stimul.
5k581.2	Korektúra transpozície veľkých ciev [TGA], double switch	5k785.6	Vým.prístr.bez zm.elektř.defibril.biventř.stim.
5k581.3	Korektúra transpozície veľkých ciev [TGA], atriálny switch	5k785.9	Výmena prístroja bez zmeny elektřody:ost.
5k581.x	Korektúra transpozície veľkých ciev [TGA], ostatné	5k785.a	Vým.prístroja b.zmeny elektřody, defibril.s podkož.elektřodou
5k582.0	Korekcia totál.anomálneho pľúc.venózneho návratu	5k786.2	Vým.prístroja a elektřody:kardist.2-dut.s.
5k582.1	Korekcia parciálneho anomál.pľúc.venózneho návratu	5k786.3	Vým.prístroja a elektřody:kardist.biventř.resynchr.stim.
5k583.2	Korektúra transpozície veľkých ciev [TGA], Nikaidoh OP	5k786.4	Vým.prístroja a elektřody: defib.s 1-dut.stim.
5k584.0	Korekcia dvojitok.pravej komory, Fallot - typ	5k786.5	Vým.prístroja a elektřody: defib.s 2-dut.stim.
5k584.1	Korekcia dvojitok.pravej komory [DORV], nie Fallot - typ	5k786.6	Vým.prístroja a elektřody: defib.biventř.resynchr.stim.
5k585	Korekcia dvojitokovej ľavej komory	5k786.8	Vým.prístroja a elektřody, defibrilátor s podkož.elektřodou
5k586	Korekcia truncus arteriosus	5k786.x	Výmena prístroja a elektřody: ostatné
5k587.0	Glenn-OP funkč./morfolog.jednokomor.srdca, unidirekčne	5k789.0	Rozšírenie systému, 1-dut. systém na 2-dutin.
5k587.1	Glenn-OP funkč./morfolog.jednokomor.srdca, bidirekčne	5k789.1	Rozšírenie systému, 1-dutin.systém na biventrikulár.
5k587.2	Glenn-OP funkč./morfolog.jednokomor.srdca, bilaterál.	5k789.3	Rozšírenie systému, 2-dutin.systém na biventrikulárny
5k587.3	Fontan-OP funk./morfolog.jednokom.srdca, intrakardiál.tunel	5k789.5	Zúženie systému, biventrikulár.systém na 2-dutin.
5k587.4	Fontan-OP funk./morfolog.jednokom.srdca, extrakardiál. tunel	5k789.6	Rozšírenie systému, zmeny v resynchróniz.syst.
5k587.5	Fontan-OP funkč./morfolog.jednokomorového srdca, iné	5k789.7	Rozšírenie systému, kardiostim.na defibri.s 1-dutin.stim.
5k587.6	Damus-Kay-Stansel-OP funkčne/morfolog.jednokomor.srdca	5k789.a	Rozšírenie syst., kardiostim.na defibri. s 2-dutin.stimul.
5k587.7	Norwood-OP funkč./morfolog.jednokomorového srdca	5k789.b	Rozšírenie sy., kardiostim.na defibri.s biventř.stim.
5k587.x	OP funkčne/morfolog.jednokomor.srdca, ostatné	5k789.c	Rozš.syst., defibri.na defibri.s 2-dutin.stimul.
5k588	Korekcia Cor triatriatum	5k789.d	Rozš.syst., defibri.na defibri. s bivertik.stimul.
5k589	Korekcia syndrómu chýbajúcej pulmonálnej chlopne	5k789.e	Zúženie systému, 2-dutinový ICD systém na jednodutinový ICD
5k58x	Iné OP na srdci pri vrod.anomáliách, iná korekcia	5k789.f	Zúženie systému, biventrikulár.ICD syst.na 1-dutinový ICD
5k590.1	Explorácia aortálnej chlopne (s trombektómiou)	5k789.g	Zúženie systému, biventrikulár.ICD syst.na 2-dutinový ICD
5k590.2	Subvalvulárna fibrózna resekcia aortálnej chlopne	5t581.g	Implantácia totálnej kostnej náhrady femuru
5k590.3	Subvalvulárna muskulárna resekcia aortálnej chlopne	5t584.g	Výmena totálnej kostnej náhrady femuru
5k590.4	Supravalvulárna resekcia aortálnej chlopne	8r8q0.0	PTI stentgr. do tor. ao.
5k590.5	Refixácia protézy aortálnej chlopne	8r8q0.1	PTI stentgr. do tor. ao. bran.
5k590.6	Odvápnenie aortálnej chlopne	8r8q0.2	PTI stentgr. do tor. ao. 1 fen.
5k590.8	Implantácia mechanického aortálneho konduitu	8r8q0.3	PTI stentgr. do tor. ao. 2 fen.
5k590.9	Implantácia biologického aortálneho konduitu	8r8q0.4	PTI stentgr. do tor. ao. 3 a viac fen.
5k590.a	Rekonštr.koreňa aorty s reimpl.aort.chl.podľa Davida	8r8q0.5	PTI stentgr. do tor. ao. Chim. tech.
5k590.b0	Remodel.koreňa aorty s implant.ciev.protézy podľa Yacoub	8r8q0.6	PTI stentgr. do tor. ao. Chim. tech. 2 a viac
5k590.b1	Remod.koreň.aort s impl.cie.prot.Yacoub imp.anulopl.prsten	8r8q0.7	PTI stentgr. do tor. ao., iné
5k590.c	Náhr.aortál.koreňa pulmonál.autograftom (Ross-OP)	8r8q1.0	PTI stentgr. do tor-ab. ao.
5k590.x	Iné operácie aortálnej chlopne, ostatné	8r8q1.1	PTI stentgr. do tor-ab. ao. bran.
5k592.1	Explorácia mitrálnej chlopne (s trombektómiou)	8r8q1.2	PTI stentgr. do tor-ab. ao. 1 fen.
5k592.2	Rekonštr.záveru aparátu mitrál.chlopne a cípov chlopne	8r8q1.3	PTI stentgr. do tor-ab. ao. 2 fen.
5k592.3	Anuloplastika mitrálnej chlopne	8r8q1.4	PTI stentgr. do tor-ab. ao. 3 fen.
5k592.4	Dekalcifikácia mitrálnej chlopne	8r8q1.5	PTI stentgr. do tor-ab. ao. 4 a viac fen.
5k592.x	Iné operácie mitrálnej chlopne, ostatné	8r8q1.6	PTI stentgr. do tor-ab. ao. Chim. tech.
5k594.1	Explorácia pulmonálnej chlopne (s trombektómiou)	8r8q1.7	PTI stentgr. do tor-ab. ao. Chim. tech. 2 a viac
5k594.2	Plastika subvalvulárnej stenózy pulmonálnej chlopne	8r8q1.8	PTI stentgr. do tor-ab. ao., iné
5k594.4	Plastika supravalvulárnej stenózy pulmonálnej chlopne	8r8q3.0	PTI stentgr. do ab. ao.
5k594.5	Refixácia protézy pulmonálnej chlopne	8r8q3.1	PTI stentgr. do ab. ao. bran.
5k594.6	Dekalcifikácia pulmonálnej chlopne	8r8q3.2	PTI stentgr. do ab. ao. 1 fen.
5k594.8	Implant.mechanického konduitu pulmonál.chlopne	8r8q3.3	PTI stentgr. do ab. ao. 2 fen.
5k594.9	Implant.biologického konduitu pulmonál.chlopne	8r8q3.4	PTI stentgr. do ab. ao. 3 fen.
5k594.x	Iné operácie pulmonálnej chlopne, ostatné	8r8q3.5	PTI stentgr. do ab. ao. 4 a viac fen.
5k596.1	Explorácia trikuspidálnej chlopne (s trombektómiou)	8r8q3.6	PTI stentgr. do ab. ao. Chim. tech.
5k596.2	Valvuloplastika trikuspidálnej chlopne	8r8q3.7	PTI stentgr. do ab. ao. Chim. tech. 2 a viac
5k596.3	Anuloplastika trikuspidálnej chlopne	8r8q3.8	PTI stentgr. do ab. ao., iné
5k596.4	Dekalcifikácia trikuspidálnej chlopne		

Výkon A06-4

8v31e†	KIZS u dospelého:3681-4600 bodov	8v31k†	KIZS u dospelého:11041-13800 bodov
8v31f†	KIZS u dospelého:4601-5520 bodov	8v31l†	KIZS u dospelého:13801-16560 bodov
8v31g†	KIZS u dospelého:5521-7360 bodov	8v31m†	KIZS u dospelého:16561-19320 bodov
8v31h†	KIZS u dospelého:7361-9200 bodov	8v31n†	Komplex.intenzív.zdr.starostl.u dospelého:19321 a viac bodov
8v31j†	KIZS u dospelého:9201-11040 bodov		

ADRG A07 UPV > 999 a < 1800 hodín

UPV > 999 hod. a MDC sa nerovná Popáleniny (22)

DRG A07A UPV > 999 a < 1800 hodín s komplexným OP výkonom alebo polytraumou alebo ECMO alebo UPV > 1300 hodín, s vysoko komplexným alebo trojdobým komplexným výkonom alebo s komplexnou intenzívnou ZS > 3680 bodov

(Komplexné OP-výkony alebo Polytrauma alebo výk. v tabu ke A06-1 alebo výk. v tabu ke A06-2 alebo výk. v tabu ke A01-3 alebo UPV > 1300 hod. alebo výk. v tabu ke A07-1) a (výk. v tabu ke A06-1 alebo výk. v tabu ke A06-2 alebo výk. v tabu ke A01-3 alebo min. 1 výk. v tabu ke A06-3 alebo min. 1 výk. v tabu ke A06-4 alebo minimálne v [minimálne 3 výk. v tabu ke A07-2] 3 výk. v asovom odstupe min. 1 d. alebo UPV > 1300 hod.)

DRG A07B UPV > 999 a < 1800 hodín s komplexným OP výkonom alebo polytraumou alebo ECMO, bez vysoko komplexného alebo trojdobého komplexného výkonu, alebo bez komplexného OP výkonu alebo polytraumy alebo ECMO, s vekom < 16 rokov alebo s komplexnou intenzívnou ZS > 2208 bodov

Komplexné OP-výkony alebo Polytrauma alebo výk. v tabu ke A06-1 alebo výk. v tabu ke A06-2 alebo výk. v tabu ke A01-3 alebo UPV > 1300 hod. alebo výk. v tabu ke A07-1 alebo Vek < 16 r. alebo výk. v tabu ke A07-3

DRG A07C UPV > 999 a < 1800 hodín s komplexným OP výkonom alebo polytraumou alebo ECMO, vek > 15 rokov

Výkon A06-1

Pozri stranu 57.

Výkon A06-2

Pozri stranu 57.

Výkon A01-3

Pozri stranu 55.

Výkon A07-1

8r751.00†	Extrakorpor.membrán.oxyg.[ECMO]:< ako 48 hod.	8r751.02†	Extrakorpor.membrán.oxyg.[ECMO]:96 hod.a viac
8r751.01†	Extrakorpor.membrán.oxyg.[ECMO]:48 hod.až do < 96 h.		

Výkon A06-3

Pozri stranu 58.

Výkon A06-4

Pozri stranu 60.

Výkon A07-2

5a110	Resekcia nádoru klivu (Blumenbachi)	5a113.k	Resekcia gliomu z mozg.hemis,mikroch.b.neuronavig.
5a111	Resekcia nádoru klenby lebky	5a113.m	Resekcia gliomu z mozg.hemis,neuro-esk.s neuronavig.
5a112.2	Res.intrakraniál.meningeómu z konvexity mozgu	5a113.n	Resekcia gliomu z mozg.hemis,neuro-esk.b.neuronavig.
5a112.d	Res.intrakraniálneho parasagitálneho meningeómu	5a114.j	Resekcia gliomu z mozočka,mikroch.s neuronavig.
5a112.e	Res.intrakraniálneho meningeómu spodiny lebečnej	5a114.k	Resekcia gliomu z mozočka,mikroch.b.neuronavig.
5a112.f	Resekcia intrakraniálneho meningeómu v obl.krídla	5a114.m	Resekcia gliomu z mozočka,neuro-esk s neuronavig
5a112.g	Res.intrakraniálneho meningeómu mozgovej komory	5a114.n	Resekcia gliomu z mozočka,neuro-esk.b.neuronav
5a112.h	Resek.intrakran.meningeómu rast.extraintrakraniál.	5a115.j	Resek.intrakr.neuroepit.TU z elokvent.obl,mikroch.s neuronav.
5a113.j	Resekcia gliomu z mozg.hemis,mikrochir.s neuronavig.	5a115.k	Res.intrakr.neuroep.TU z elokvent.obl,mikroch.bez neuronav.

5a115.m	Res.intrakr.neuroep.TU z elokvent.obl,neuro-esk.s neuronav.	5a190.0	Exstirpácia nádoru klenby lebky v čelovej oblasti
5a115.n	Res.intrakr.neuroep.TU z elokvent.obl,neuro-esk.b.neuronav.	5a190.1	Exstirpácia nádoru klenby lebky v okcipitoparietál.oblasti
5a116.j	Res.intrakr.neuroepit.TU boč.kom.a IV.mozg.k,mikroch.s neuron	5a190.2	Exstirpácia nádoru klenby lebky v subokcipitálnej oblasti
5a116.k	Res.intrakr.neuroepit.TU boč.kom.a IV.mozg.k,mi-ch.b.neuronav	5a190.3	Exstirpácia nádoru klenby lebky v oblasti orbity
5a116.m	Res.intrakr.neuroe.TU boč.k.a IV.mozg.k,neuro-esk.s neuronav	5a190.4	Exstirpácia nádoru klenby lebky v pterionálnej oblasti
5a116.n	Res.intrakr.neuroe.TU boč.k.a IV.mozg.k,neuro-esk.b.neuron	5a191	Subfrontálna kraniotómia s resekciou nádoru rinobázy
5a117.j	Resekcia TU z hlb.štrukt.mozgu,mikroch.s neuronav.	5a192	Exstirpácia iného nádoru zad.jamy retrosigmoid.prístupom
5a117.k	Resekcia TU z hlb.štrukt.mozgu,mikrochir.bez neuronav.	5a193	Exstirpácia nádoru infratemporalnej oblasti
5a117.m	Resekcia TU z hlb.štrukt.mozgu,neuroendoskop.s neuronav.	5a194.e	Operácia encefalokély spodiny lebečnej
5a117.n	Resekcia TU z hlb.štrukt.mozgu,neuroendoskop.bez neuronav.	5a194.f	Operácia encefalokély inej časti ako spodiny
5a118.j	Resek.intrakran.metastázy,mikrochir.s neuronavigáciou	5a197.1	Externá komorová drenáž
5a118.k	Resek.intrakran.metastázy,mikrochir.bez neuronavig.	5a197.2	Externá lumbálna drenáž
5a118.m	Resek.intrakran.metastázy,neuroendoskop.s neuronavig.	5a198.1	Trepanopunkcia mozg.cysty/abscesu,supratent:1 ložisko
5a118.n	Resek.intrakraniál.metastázy,neuroendosc.bez neuronavig.	5a198.9	Trepanopunkcia mozg.cysty/abscesu,supratent:viac ložísk
5a119	Resekcia nádorov spodiny lebečnej	5a199.1	Trepanopunkcia mozg.cysty /abscesu,infratent:1 ložisko
5a11a.0	Resek.kontúz.lož.mozgu s kraniotómiou s ICP monitoringom	5a199.9	Trepanopunkcia mozg.cysty/abscesu,infratent:viac ložísk
5a11a.1	Resek.kontúz.lož.mozgu s kraniotómiou bez ICP monitoringu	5a19c.81	Exstirpácia neurinómu n. VIII. cez labyrint
5a11b.0	Resek.kontúz.lož.mozgu s kraniektómiou s ICP monitoringom	5a19c.82	Exstirpácia neurinómu n. VIII., retrosigmoidálne
5a11b.1	Resek.kontúz.lož.mozgu s kraniektómiou bez ICP monitoringu	5a19f.8	Exstirpácia neurinómu n.VIII strednou jamou
5a11c.3	Resekcia schwanómu n. III. intrakraniálne cez labyrint	5a19g	Disekcia n. VIII. s labyrintektómiou
5a11c.4	Resekcia schwanómu n. IV. intrakraniálne cez labyrint	5a19s	Operácie mozgu pri epilepsii
5a11c.5	Resekcia schwanómu n. V. intrakraniálne cez labyrint	5a19t	Stereotaktická implantácia rádioaktívneho izotopu
5a11c.6	Resekcia schwanómu n. VI. intrakraniálne cez labyrint	5a202	Extra-intrakraniálna tepenná anastomóza
5a11c.7	Resekcia schwanómu n. VII. intrakraniálne cez labyrint	5a203	Implantácia antisifonu
5a11c.8	Resekcia schwanómu n. VIII. intrakraniálne cez labyrint	5a204.0	Ventrikulo.perit.drenáž prog.sh,b.protisifon.jed
5a11c.9	Resekcia schwanómu n. IX. intrakraniálne cez labyrint	5a204.1	Ventrikuloperit.dren.program.shunt,s protisifon.jed
5a11c.a	Resekcia schwanómu n. X. intrakraniálne cez labyrint	5a204.2	Ventrikuloperit.dren.,neprogram.sh,b.protisifon.j.
5a11c.b	Resekcia schwanómu n. XI. intrakraniálne cez labyrint	5a204.3	Ventrikuloperit.drenáž,neprog.sh,s protisifon.j.
5a11c.c	Resekcia schwanómu n. XII. intrakraniálne cez labyrint	5a204.4	Ventrikuloatri.dren.,prog.shunt,b.protisifon.jedn.
5a11d.3	Resekcia schwanómu n. III. Intrakraniál.retrosigmoidálne	5a204.5	Ventrikuloatri.dren.,prog.sh,s protisifon.jedn.
5a11d.4	Resekcia schwanómu n. IV. intrakraniál.retrosigmoidálne	5a204.6	Ventrikuloatri.dren.,neprog.sh,b.protisifon.j.
5a11d.5	Resekcia schwanómu n. V. intrakraniál.retrosigmoidálne	5a204.7	Ventrikuloatri.dren.,neprog.sh,s protisifon.j.
5a11d.6	Resekcia schwanómu n. VI. intrakraniál.retrosigmoidálne	5a205.0	Zavedenie V-P shuntu
5a11d.7	Resekcia schwanómu n. VII. intrakraniál.retrosigmoidálne	5a205.1	Zavedenie V-A shuntu
5a11d.8	Resekcia schwanómu n. VIII. intrakraniál.retrosigmoidálne	5a206	Zavedenie dočasného intraluminálneho shuntu
5a11d.9	Resekcia schwanómu n. IX. intrakraniál.retrosigmoidálne	5a208	Implantácia kmeňová
5a11d.a	Resekcia schwanómu n. X. intrakraniál.retrosigmoidálne	5a209.0	Pripoj.vonk.test.p.pri kortik.mozg.stimul.Th.chr.neutiš.bol
5a11d.b	Resekcia schwanómu n. XI. intrakraniál.retrosigmoidálne	5a209.1	Defin.impl.neurostim.zar.do podkož.p.kort.mozg.stimul.
5a11d.c	Resekcia schwanómu n. XII. intrakraniál.retrosigmoidálne	5a20a	Endoskopická ventrikulostómia III.
5a11e.3	Resekcia schwanómu n. III. intrakraniál.kombinovane	5a20b.0	Implantácia ventrikulárnej komôrky,frontálne
5a11e.4	Resekcia schwanómu n. IV. intrakraniál.kombinovane	5a20b.1	Implantácia ventrikulárnej komôrky,okcipitálne
5a11e.5	Resekcia schwanómu n. V. intrakraniál.kombinovane	5a20b.2	Implantácia ventrikulárnej komôrky,temporálne
5a11e.6	Resekcia schwanómu n. VI. intrakraniál.kombinovane	5a20b.3	Implantácia ventr.komôrky,zaved.Ommayovho rezervoáru
5a11e.7	Resekcia schwanómu n. VII. intrakraniál.kombinovane	5a20c	Revízná operácia bázy lebky pre líkvoreu
5a11e.8	Resekcia schwanómu n. VIII. intrakraniál.kombinovane	5a20d	Ventrikulo-cisternoanastomóza podľa Torkildsena
5a11e.9	Resekcia schwanómu n. IX. intrakraniál.kombinovane	5a20e.0	Prim.exstirp.kavernóz.malform.mozgu supratent.s neuronav.
5a11e.a	Resekcia schwanómu n. X. intrakraniál.kombinovane	5a20e.1	Prim.exstirp.kavernóz.malf.mozgu supratent.bez neuronav.
5a11e.b	Resekcia schwanómu n. XI. intrakraniál.kombinovane	5a20e.2	Prim.exstirpácia kavernóz.malf.mozgu infratent.s neuronavig.
5a11e.c	Resekcia schwanómu n. XII. intrakraniál.kombinovane	5a20e.3	Prim.exstirp.kavernóz.malf.mozgu infratent.bez neuronav.
5a11f.3	Resekcia schwanómu n. III. intrakraniál.strednou jamou	5a20e.4	Prim.exstirp.kaver.malf.mozgu v obl.mozg.kmeňa s neuronav.
5a11f.4	Resekcia schwanómu n. IV. intrakraniál.strednou jamou	5a20e.5	Prim.exstirp.kaver.malf.mozgu v obl.mozg.kmeňa bez neuron.
5a11f.5	Resekcia schwanómu n. V. intrakraniál.strednou jamou	5a20e.6	Exstirp.kaver.malform.mozgu pri recidíve supratent.s neuron.
5a11f.6	Resekcia schwanómu n. VI. intrakraniál.strednou jamou	5a20e.7	Exstirp.kaver.malform.mozgu pri recid.supratent.bez neuron.
5a11f.7	Resekcia schwanómu n. VII. intrakraniál.strednou jamou	5a20e.8	Exstirp.kaver.malform.mozgu pri recidíve infratent.s neuron.
5a11f.8	Resekcia schwanómu n. VIII. intrakraniál.strednou jamou	5a20e.9	Exstirp.kaver.malform.mozgu pri recid.infratent.bez neuron.
5a11f.9	Resekcia schwanómu n. IX. intrakraniál.strednou jamou	5a20e.a	Exstir.kaver.malf.mozgu pri rec.v obl.mozg.kmeňa s neuron.
5a11f.a	Resekcia schwanómu n. X. intrakraniál.strednou jamou	5a20e.b	Exstir.kaver.malf.mozgu pri rec.v obl.mozg.kmeňa bez neuron
5a11f.b	Resekcia schwanómu n. XI. intrakraniál.strednou jamou	5a20f.0	Ošetrovanie aneurizmu mozgovej tepny s krvácím:1 klip
5a11f.c	Resekcia schwanómu n. XII. intrakraniál.strednou jamou	5a20f.1	Ošetrovanie aneurizmu mozg.tepny s krvác:viac klipov
5a128.4	Evak.intracerebr.pôúraz.hemat.bez hemocefalu,supratent.	5a20f.2	Ošetrovanie aneurizmu mozg.tepny bez krvác:1 klip
5a128.5	Evak.intracerebr.pôúraz.hemat.s hemocefalom,supratent.	5a20f.3	Ošetrovanie aneurizmu mozg.tepny bez krvác:viac klipov
5a128.6	Evak.intracerebr.pôúraz.hemat.bez hemocefalu,infratent.	5a20g.4	Resek.arteriovenóz.malform.mozgu s krvác.s použ.klipov
5a128.7	Evak.intracerebr.pôúraz.hemat.s hemocefalom, infratent.	5a20g.5	Resek.arteriovenóz.malform.mozgu s krvác.bez použ.klipov
5a12d.4	Evak.intracerebr.spontán.hemat.bez hemocefalu,supratent.	5a20g.6	Resek.arterioven.malform.mozgu bez krvác.bez použ.klipov
5a12d.5	Evak.intracerebr.spontán.hemat.s hemocefalom,supratent.	5a20g.7	Resek.arterioven.malform.mozgu bez krvác.s použ.klipov
5a12d.6	Evak.intracerebr.spontán.hemat.bez hemocefalu,infratent.	5a20h.0	Dekompr.operácia v obl.kraniocer.prech:A.Ch.malf.s duropl.
5a12d.7	Evak.intracerebr.spontán.hemat.s hemocefalom,infratent.	5a20h.1	Dekompr.OP v obl.kraniocer.prech:A.Ch.malf.s duropl.a p.i.
5a132.7	Mikrovaskulár.dekompresia n.VII. v zad.jame lebečnej	5a20h.2	Dekompr.OP v obl.kraniocer.prech:iná ako A.Ch.malf.s duropl.
5a132.8	Mikrovaskulár.dekompresia n.VIII. v zad.jame lebečnej	5a20h.3	Dekomp.OP kraniocer.prech:iná ako A.Ch.malf.s duropl.s impl.
5a132.9	Mikrovaskulár.dekompresia n.IX. v zad.jame lebečnej	5a20j.0	Intrakr.rekonštr.OP bez použ.biolog.lep.s použ.alotranspl.

5a20j.1	Intrakr.rekonštr.OP bez použ.biolog.lep.s použ.autológ.transpl.	5b49x	Ostatné operácie na týmuse a corpus pineale
5a20j.2	Intrakr.rekonštr.OP bez použ.biolog.lep.s použ.umel.implant.	5b510	Exciz.a res.chor.tkan.hypofýzy intraselárne,parciálne
5a20k.0	Intrakr.rekonštr.OP s použ.biolog.lep.s použ.alotranspl.	5b511	Exciz.a res.chor.tkan.hypofýzy intraselárne,totálne
5a20k.1	Intrakr.rekonštr.OP s použ.biolog.lep.s použ.autológ.transpl.	5b512.0	Mikrochir.res.adenómu hypofýzy kraniotómiou b.neuronavig.
5a20k.2	Intrakr.rekonštr.OP s použ.biolog.lep.s použ.umel.implant.	5b512.1	Mikrochir. res.adenómu hypofýzy kraniotómiou s neuronavig.
5a20m.0	Uzáv.tvr.pleny mozg/miechy bez biol.lep.s použ.alotranspl	5b512.2	Esk.resekcia adenómu hypofýzy kraniotómiou b.neuronavig.
5a20m.1	Uzáv.tvr.pleny mozg/miechy bez biol.lep.s použ.autol.tranpls.	5b512.3	Esk.resekcia adenómu hypofýzy kraniotómiou s neuronavig.
5a20m.2	Uzáv.tvr.pleny mozg/miechy bez pou.biol.lep.s pou.umel.impl.	5b513.0	Mikrochir.res.adenómu hypofýzy transfedoidál.b.neuronavig.
5a20n.0	Uzáv.tvrd.pleny moz./miechy s biol.lep.s použ.alotranspl.	5b513.1	Mikrochir.res.adenómu hypofýzy transfedoidál.s neuronavig.
5a20n.1	Uzáv.tvrd.pleny moz./miechy s biol.lep.s použ.autol.transpl.	5b513.2	Endoskop.res.adenómu hypofýzy transfedoid.bez neuronavig.
5a20n.2	Uzáv.tvrd.pleny moz./miechy s biol.lep.s použ.umel.impl.	5b513.3	Endoskop.res.adenómu hypofýzy transfedoid.s neuronavig.
5a20o	Chirurgické ošetrenie dury	5b514	Excízia a resek.chor.tkan.hypofýzy extraselárne
5a20p	Intrakr.endarterektóm.a vertebr./a.carotis/ích hl.vetiev	5b515	Exciz.a resek.chor.tk.hypofýz.extrasel.s prep.infiltr.sused.tk.
5a20s	Extrakcia ventrikulárnej komôrky	5b516	Excízia a resek.chor.tkan.hypofýzy komb.intra-extraselárne
5a20v	Extrakcia likvorového shuntu	5b51x	Iná excízia a resekcia chorého tkaniva hypofýzy
5a210.0	Dekomp.kraniect.odst.č.kl.leb.k dos.d.dek.m.tk.s ul.k.d.k.b.	5c900↔	Orbitotómia transfrontálnym prístupom
5a210.1	Dekomp.kraniect.odst.č.kl.leb.k dos.dos.d.m.tk.s ul.k.d.b.	5c901↔	Orbitotómia transkonjuktivál.pred.prístupom
5a211.2	Elevácia impres.jedn.zl.lebky s návrt.v obl.klenby b.kraniopl.	5c902↔	Orbitotómia transkután.pred.prístupom
5a211.3	Elev.impr.jednod.zlom.lebky s návrt.v ob.klenby s kraniopl.	5c903↔	Orbitotómia transethoidál.prístupom
5a211.4	Elev.impr.jednod.zlom.lebky s návrt.v ob.spod.bez p.kraniopl.	5c904↔	Orbitotómia,ostatné
5a211.5	Elev.impr.jednod.zlom.lebky s návrt.v ob.spod.s p.kraniopl.	5c90x↔	Orbitotómia bez bližšieho upresnenia
5a211.6	Elev.impr.jednod.zlom.lebky s návrt.v ob.zad.j.bez p.kraniopl.	5c933.0↔	Exenterácia orbity bez zav.tk/alopl.m.so zach.kože viečka
5a211.7	Elev.impr.jednod.zlom.lebky s návrt.v ob.zad.j.s p.kraniopl.	5c933.1↔	Exenterácia orbity s transpl.kože so zachov.kože viečka
5a212.2	Elev.impr.komplik.zlom.lebky v obl.klenby bez kraniopl.	5c933.2↔	Exenter.orb.s transpl./transpoz.ost.tk.so zach.kože viečka
5a212.3	Elev. impres.komplik.zlom.lebky v obl.klenby s kraniopl.	5c933.3↔	Exenterácia orb.so zaved.alop.mat.so zach.kože viečka
5a212.4	Elev.impr.komplik.zlom.lebky v obl.spod.bez p.kraniopl.	5c933.x↔	Exenterácia orbity so zach.kože viečka,ost.
5a212.5	Elev.impr.komplik.zlom.lebky v obl.spod.s p.kraniopl.	5c934.0↔	Exenter.orb.bez zav.tk./aloplast.m.bez zach.kože vieč.
5a212.6	Elev.impr.komplik.zlom.lebky v obl.zad.j.bez p.kraniopl.	5c934.1↔	Exenterácia orbity s transpl.kože bez zachov.kože viečka
5a212.7	Elev.impr.komplik.zlom.lebky v obl.zad.j.s p.kraniopl.	5c934.2↔	Exenter.orb.s transpl/transpoz.ost.tk.bez zach.k.vieč.
5a213	Kraniectóm.a rekonštr.lebky pri zložitých diskrániach	5c934.3↔	Exenterácia orb.so so zaved.alop.mat.bez zach.kože viečka
5a214.10	Rekonštr.tvár.skel.bez lebky(od3reg) p.PC[CAD-implantát]	5c934.x↔	Exenterácia orbity bez zachovania kože viečka, ost.
5a214.11	Rekon.mozg.lebky s orbit,temp.al.fr.sin.(do2reg),PC[CAD-imp]	5c973↔	Revízia dutiny orbity
5a214.12	Rekon.mozg.leb.viac.obl.tvár.skel.(od3reg)p.PC[CAD-impl]	5c980↔	Rekonštrukcia steny orbity s orbitoplastikou
5a214.20	Rekon.leb.bez tvár.skel.s alopl.m.jednoduchy implantát	5c981↔	Rekonštr.steny orbity s metalic.platňami/implantátmi
5a214.21	Rekon.leb.bez tvár.skel.s alopl.m.p.PC[CAD-imp]jedd.defekt	5c982↔	Rekonštrukcia steny orbity s aloplast.materiálom
5a214.22	Rekon.lebky bez tvár.skel.s alopl.PC[CAD-imp]vel./kompl.def.	5c983↔	Rekonšt.steny orbity s lalokmi z galea aponeurot.
5a214.8	Kranioplastika vlastnou kosťou	5c984↔	Rekonštrukcia steny orbity s mikrovaskulár.lalokmi
5a214.9	Kranioplastika kostným cementom	5c98x↔	Rekonštrukcia steny orbity,ostatné
5a214.a	Kranioplastika biokeramikou	5c990.0↔	OP výkon na myelínovej pošve n.II.
5a214.b	Kranioplastika titanovou sieťkou	5c991.0↔	Kostná dekompresia jednej steny orbity
5a214.c	Kranioplastika inými materiálmi	5c991.1↔	Kostná dekompresia dvoch stien orbity
5a215.2	Kraniot.a elev. impres.zlom.lebky v obl.klenby b.kraniopl.	5c991.2↔	Kostná dekompresia troch stien orbity
5a215.3	Kraniot.a elev. impres.zlom.lebky v obl.klenby s kraniopl.	5c991.x↔	Kostná dekompresia orbity, ostatné
5a215.4	Kraniot.a elev. impres.zlom.lebky v obl.spod.bez použ.kraniopl	5f307.1	Endoskopická resekcia nádoru klivu (Blumenbachi)
5a215.5	Kraniot.a elev. impres.zlom.lebky v obl.spod.s použ.kraniopl.	5f30a.1	Endoskop.duraplastika bez CT/MR navigácie
5a215.6	Kraniot.a elev. impres.zlom.leb.v obl.zad.jam.b.použ.kraniopl.	5f30a.2	Endoskop.duraplastika rinobázy s CT/MR navigáciou
5a215.7	Kraniot.a elev. impres.zlom.leb.v obl.zad.jam.s použ.kraniopl	5g916.2↔	Rekonštrukcia líca mikrovaskulárnym voľným lalokom
5a215.8a	Imp./vým.liek.p.intravent.inf.funkč.OP.leb.moz,m.bl,p.i.s.k.pr	5h101	Endoskop.resekcia nádoru epifaryngu shaverom
5a215.8b	Imp./vým.liek.p.intrav.inf.:funkč.OP.leb.moz,m.bl,p.i.s.p.v.d.p	5h102	Diagnostická excízia z nádoru epifaryngu
5a215.8x	Impl./vým.liek.p.intrav.infúziu p.funkč.OP.leb.moz,m.bl: iná	5h110	Parciálna resekcia hltana
5a215.91	Impl.neurost.pre hlb.mozg.stim.s impl.neurost.el:nedobjj.sy	5h111.1	Totálna resekcia hltana transmandibulárne
5a215.92	Impl.neurost.pre hlb.mozg.stim.s impl.neurost.el: dobijateľ.sy	5h111.2	Totálna resekcia hltana transorálne
5a215.a1	Vým.n-stim.pre hlb.mzg.stim.s/bez vým.n-stimul.el:nedobjj.sy	5h111.4	Cirkulárna totálna resekcia hltana
5a215.a2	Vým.n-stim.pre hlb.mzg.stim.s/bez vým.n-stimul.el:dobjjat.sy	5h111.x	Totálna resekcia hltana,iná
5a215.b	Iné op.lebky.mozgu,m.blán:impl.al.vým.neuroprotézy	5h112.1	Resek.juvenil.angiofibrómu epifaryngu cez ústa a mäkk.pod.
5a30j	Použ.stabilizač.osteosynt.mat.po plast.defektu neurál.rúry	5h112.2	Res.juv.angiofibr.epifary.cez nos a PD s asist.esk.inštrum.
5b411	Exciz.a res.chor.tk.corp.pineale bez prep.infiltr.sused.tk.	5h112.3	Res.juv.angiofibr.epifar.endonaz.prist.s asis.esk.inštrum
5b412	Exciz.a res.chor.tk.corp.pineale s preparáciou sused.tk.	5h115.1	Resekcia nádoru epifaryngu prist.cez laterálnu bázu lebky
5b41x	Excízia a resekcia chor.tk.corpus pineale,iná	5h115.2	Resekcia nádoru epifaryngu transmaxilárnym prístupom
5b421.10	Tymektómia transcervikálne	5h119.1	Excízia z nádoru orofaryngu
5b421.11	Tymektómia torakotomicky	5h121.3	Rekonštrukcia hltana jejunum
5b421.12	Tymektómia sternotomicky	5h123	Náhrada hltana jejunom na cievnnej stopke
5b421.13	Tymektómia torakoskopicky	5h190	Uvolnenie adhezií hltana
5b421.15	Tymektómia torakoskopicky - roboticky	5j122.00↔	Klin./atyp.res.plúc.torakot.bez lymfadenekt.s použ.svork.
5b421.21	Resekcia týmusu prostredníctvom kolárnej mediastinotómie	5j122.01↔	Klin./atyp.res.plúc.torakot.s lymfadenekt.s použ.svork.
5b421.2x	Resekcia týmusu, iná	5j123.00↔	Klinovitá resekcia plúc.torakotomicky bez lymfadenekt.
5b421.40	Maximálna miniinvazívna tymektómia [MMIT]	5j123.01↔	Klinovitá resekcia plúc.torakotomicky s lymfadenekt.
5b421.45	Maximálna miniinvazívna tymektómia [MMIT] - roboticky	5j123.20↔	Klin.resekcia plúc.torakosk.bez lymfadenekt.s pou.svork
5b42x	Iné excízie a resekcie týmusu	5j123.21↔	Klin.res.plúc, torakosk.s lymfadenekt.s pou.svork.
5b492	Exstirpácia cysty týmusu	5j123.25	Klin.resek.plúc, torakos.- robot.bez lymfaden.

5j123.28	Klin.resek.pľúc, torakos.- robot.s lymfaden.	5j403	Excízia patol.lézie tracheobronchiálneho stromu:bsk.
5j124.00↔	Enukleácia pľúcnej lézie,torakotomicky bez lymfadenekt.	5j406.1	Esk liečba patol.lézií v tracheobronchiál.strome laser
5j124.01↔	Enukleácia pľúcnej lézie,torakotomicky s lymfadenekt.	5j406.2	Esk Th patol.lézií v tracheobr.strome elektrokaut.a/al.Ar plazm
5j124.20↔	Enukleácia pľúcnej lézie,torakoskopicky bez lymfadenekt.	5j406.3	Esk Th patol.lézií v tracheobronch.strome kryoresekciov
5j124.21↔	Enukleácia pľúcnej lézie,torakoskopicky s lymfadenekt.	5j410.0	Sutúra parenchýmu pľúc,torakotomicky
5j124.25	Enukl.pľúcnej lézie, torakos.- robot.bez lymfaden.	5j410.2	Sutúra parenchýmu pľúc,torakoskopicky
5j124.28	Enukl.pľúcnej lézie, torakos.- robot.s lymfaden.	5j410.5	Sutúra parenchýmu pľúc, torakoskopicky - roboticky
5j130.0	Objem redukujúca operácia pľúc,torakotomicky	5j411.00	Uz.bronchopleurál.fistuly,torakotomicky bez použ.svork.
5j130.1	Objem redukujúca operácia pľúc,bronchoskopicky	5j411.01	Uz.bronchopleurál. fistuly,torakotomicky s použ.svork.
5j130.2	Objem redukujúca operácia pľúc,torakoskopicky	5j411.1	Uzáver bronchopleurálnej fistuly,bronchoskopicky
5j131.00↔	Segment.res.pľúc,torakotom.bez lymfadenekt.bez pou.svork	5j411.20	Uz.bronchopleurál.fistuly,torakotomicky bez pou.svork.
5j131.01↔	Segment.res.pľúc,torakotom.s lymfadenekt.bez pou.svork	5j411.21	Uzáver bronchopleurál.fistuly,torakoskop.s použ.svork.
5j131.20↔	Segment.res. pľúc,torakoskop.bez lymfadenkt.bez pou.svork	5j411.25	Uzáver bronchop.fist.torakos.- robot.bez použ.svork.
5j131.21↔	Segment.res.pľúc,torakoskop.s lymfadenekt.bez pou.svork	5j411.28	Uzáver bronchop.fist.torakos.- robot.s použ.svork.
5j132.00↔	Segment.res.pľúc,torakot.bez lymfadenkt.s použ.svork	5j491	Resekcia emfyzémovej buly/systému búl
5j132.01↔	Segment.res.pľúc,torakot.s lymfadenkt.s použ.svork	5j494	Dekompresia tenzných pľúcnych búl,torakoskopicky
5j132.20↔	Segment.res.pľúc,torakosk.bez lymfadenekt.s pou.svork	5j495.0	OP spontánneho pneumotoraxu,torakotomicky
5j132.21↔	Segment.res.pľúc,torakosk.s lymfadenekt.s pou.svork	5j495.2	OP spontánneho pneumotoraxu,torakoskopicky
5j132.25	Segmen.resek.pľúc, torakos.- robot.bez lymfaden.	5j495.5	Operácia spontánneho pneumotoraxu, torakoskopicky - roboticky
5j132.28	Segmen.resek.pľúc, torakos.- robot.s lymfaden.	5j496.50	Impl./vým.endobronchiál.ventil.syst.,endosk.1ventil
5j140.00↔	Lobektómia bez bronchopl.,torakot.bez lymfadenkt.bez p.sv.	5j496.51	Impl./vým.endobron.ventil.syst.,endosk.2vent
5j140.01↔	Lobektómia bez bronchopl.,torakotom.s lymfadenkt.bez p.sv.	5j496.52	Impl./vým.endobron.vent.syst.,endosk.3vent
5j140.20↔	Lobektómia bez bronchopl.,torakosk.bez lymfadenkt.bez p.sv.	5j496.53	Impl./vým.endobron.vent.syst.,endosk.4vent
5j140.21↔	Lobektómia bez bronchopl.,torakosk.s lymfadenkt.bez p.sv.	5j496.54	Impl./vým.endobr.vent.syst.,endosk.5/viac vent
5j140.25	Lobek.bez bronchop.torakos.- robot.bez lymfaden.bez použ.svork.	5j501	Toraktómia jednoduchá
5j140.28	Lobek.bez bronchop.torakos.- robot.s lymfaden.bez použ.svork.	5j514.0	Otvorená chirurgická mediastinálna lymfadenektómia
5j141.00↔	Lobektómia bez bronchopl., tkt.bez lymfad. s použ.sv.	5j514.1	Endoskopická mediastinálna lymfadenektómia
5j141.01↔	Lobektómia bez bronchopl.,tkt.s lymfadenkt.s použ.sv.	5j514.5	Mediastinálna lymfadenektómia, torakoskopicky - roboticky
5j141.20↔	Lobektómia bez bronchopl.,tsk.bez lymfaden.s použ.sv.	5j515.b0	Resekcia nádoru mediastína sternotomicky bez lymfadenek.
5j141.21↔	Lobektómia bez bronchopl.,tsk.s lymfadenkt.s použ.sv.	5j515.b1	Res.nádoru mediastína sternotomicky s lymfadenektómiou
5j141.25	Lobek.bez bronchop.torakos.- robot. bez lymfaden.s použ.svork.	5j515.c	Resekcia nádoru mediastína,cervikálny prístup
5j141.28	Lobek.bez bronchop.torakos.- robot. s lymfaden.s použ.svork.	5j515.d	Resekcia nádoru mediastína mediastinoskopicky
5j142.10↔	Lobektómia s bronchoplast.,torakotomicky bez lymfadenkt.	5j515.e	Resekcia nádoru mediastína torakoskopicky
5j142.11↔	Lobektómia s bronchoplastikou,torakotomicky s lymfadenkt.	5j515.f	Res.nádoru mediastína torakotomicky/zo sternotómie
5j142.20↔	Lobektómia s bronchopl.,torakoskopicky bez lymfadenkt.	5j515.g	Resekcia nádoru mediastína torakoskopicky - roboticky
5j142.21↔	Lobektómia s bronchopl.,torakoskopicky s lymfadenkt.	5j515.x	Resekcia nádoru mediastína,ostatné prístupy
5j142.25	Lobek.s bronchop.torakos.- robot.bez lymfaden.	5j520.01↔	Resek.časti steny hrudníka,uzáv.defektu autológ.mat.
5j142.28	Lobek.s bronchop.torakos.- robot.s lymfaden.	5j520.02↔	Resek.časti steny hrudníka,uzáv.defektu alogén.mat.
5j144.00↔	Rozšír.lobektómia,torakotom.bez lymfadenektómie	5j540	Korekcia pectus excavatum s presternál.uloženou pelotou
5j144.01↔	Rozšír.lobektómia,torakotom.s lymfadenektómiou	5j541	Korekcia pectus excavatum s retrosternál.uloženou pelotou
5j14a.00↔	Bilobektómia bez bronchopl.,torakotomicky bez lymfaden.	5j542	Korekcia pectus excavatum/pectus carinatum
5j14a.01↔	Bilobektómia bez bronchopl.,torakotomicky s lymfadenkt.	5j543	Korekcia pectus carinatum s presternál.uloženou pelotou
5j14a.20↔	Bilobektómia bez bronchopl.,torakoskopicky bez lymfaden.	5j545	Plastika steny hrudníka
5j14a.21↔	Bilobektómia bez bronchopl.,torakoskopicky s lymfadenkt.	5j546.1	Miniinv.korekcia pectus excavatum(Nuss) torakoskopicky
5j14a.25	Bilobek.bez bronchop.torakos.- robot.bez lymfaden.	5j547.1	Stabilizácia hrudníka bez použ.osteosynt.mat
5j14a.28	Bilobek.bez bronchop.torakos.- robot.s lymfaden.	5j547.2	Stabilizácia hrudníka s použitím osteosyntetického materiálu
5j14b.00↔	Bilobek.bez bronchopl.,torakot.bez lymfad.s použ.svork.	5j549	Torakoplastika
5j14b.01↔	Bilobek.bez bronchop.,torakot.s lymfade.s použ.svork.	5j54a	Reoperácia po operácii pectus excavatum
5j14b.20↔	Bilobek.bez bronchopl.,torakosk.bez lymfad.s použ.svork.	5j54b	Reoperácia po operácii pectus carinatum
5j14b.21↔	Bilobek.bez bronchopl.,torakosk.s lymfad.s použ.svork.	5j550.0	Plikácia relaxácie bránice zrafováním,torakotom.
5j14c.11↔	Bilobektómia s bronchoplastikou,torakotom.s lymfadenkt.	5j550.2	Plikácia relaxácie bránice zrafováním,torakoskop.
5j14c.20↔	Bilobektómia s bronchopl.,torakoskopicky bez lymfaden.	5j550.5	Plikácia relaxácie bránice zrafováním, torakoskopicky - roboticky
5j14c.21↔	Bilobektómia s bronchopl.,torakoskopicky s lymfadenkt.	5j553.1	Sutúra bránice,torakotomicky
5j14c.25	Bilobek.s bronchop.torakos.- robot.bez lymfaden.	5j553.2	Sutúra bránice,torakoskopicky
5j14c.28	Bilobek.s bronchop.torakos.- robot.s lymfaden.	5j553.3	Sutúra bránice,laparotomicky
5j14e.00↔	Rozšírená bilobektómia,torakotom.bez lymfadenekt.	5j553.4	Sutúra bránice,laparoskopicky
5j14e.01↔	Rozšírená bilobektómia,torakotomicky s lymfadenekt.	5j553.5	Sutúra bránice, torakoskopicky - roboticky
5j14x↔	Iná lobektómia alebo bilobektómia	5j554.0	Excízia chorého tkaniva na bránci bez uzáv.aloplastick.mat.
5j150.00↔	Pneumonektómia,torakotomicky bez lymfadenektómie	5j554.1	Excízia chorého tkaniva na bránci s uzáv.aloplastickým mat.
5j150.01↔	Pneumonektómia,torakotomicky s lymfadenektómiou	5j555.10	Parciálna plastika bránice bez aloplastického materiálu
5j151.00↔	Pneumonektómia,torakoskop.bez lymfade.s použ.svork.	5j555.11	Parciálna plastika bránice s aloplastickým materiálom
5j151.01↔	Pneumonektómia,torakoskopicky s lymfade.s použ.svork.	5j555.20	Totálna plastika bránice bez aloplastického materiálu
5j151.05	Pneumon.torakos.- robot.bez lymfaden.s použ.svork.	5j555.21	Totálna plastika bránice s aloplastickým materiálom
5j151.08	Pneumon.torakos.- robot.s lymfaden.s použ.svork.	5j560.0	Pleurektómia(abrázia),torakotomicky
5j152↔	Pneumonektómia bez bronchoplastiky s použitím svorkovača	5j560.2	Pleurektómia(abrázia),torakoskopicky
5j153↔	Pneumonektómia bez bronchopl.s ručnou sutúrou priedušky	5j560.5	Pleurektómia (abrázia), torakoskopicky - roboticky
5j154↔	Rozšírená pneumonektómia	5j561.0	Pleurodéza a/alebo dekortikácia pľúc,torakotomicky
5j155↔	Pneumonektómia s resekciou tracheálnej kariny	5j561.2	Pleurodéza a/alebo dekortikácia pľúc,torakoskopicky
5j401	Endoskopické zav.stentu do priedušky a veľkých bronchov	5j561.5	Pleurodéza a/alebo dekortikácia pľúc, torakoskopicky - roboticky

5j561.x	Pleurodéza a/alebo dekortikácia pľúc, iná	5k540.6	Valvulotómia trikuspidálnej chlopne, otvorene chirurgicky
5j562	Pleurostómia	5k550.0	Rekonštr. vrod. defektu predsieň. septa čiastoč. uzáver
5j902	Retorakotómia, resternotómia, reoperácia v torakochirurgii	5k550.1	Rekonštr. vrod. defektu predsieň. septa komplet. uzáver
5k510.2	Náhrada aortál. chlopne xenotransplantátom - bioprotézou	5k550.x	Rekonštr. vrod. def. predsieň. septa bližš. nešpecif. uzáver
5k510.3	Náhrada aortál. chlopne xenotransplantátom bez stentov	5k551.0	Rekonštrukcia vrod. defektu komor. septa čiastoč. uzáver
5k510.4	Náhrada aortál. chlopne umelou protézou	5k551.1	Rekonštrukcia vrod. defektu komor. septa, komplet. uzáver
5k510.5	Náhrada aortál. chlopne samoexpan. xenotranspl. bez šitia	5k551.x	Rekonštrukcia vrod. defektu komor. septa, bližš. nešpec. uzáver
5k510.x	Náhrada aortálnej chlopne, ostatné	5k552.0	Rekonštr. vrod. čiastočného atrioventrikulárneho defektu
5k512.1	Náhrada mitrálnej chlopne, otvorene alotransplantátom	5k552.1	Rekonštr. vrod. rodeného komplet. atrioventrikulárneho defektu
5k512.2	Náhrada mitrál. chlopne, otvorene xenotranspl.-bioprot.	5k552.x	Rekonštr. vrod. atrioventrik. defektu bližš. nešpec. korekciou
5k512.3	Náhr. mitrál. chlop., otvorene xenotransplantátom bez stent.	5k559	Rekonštrukcia vrod. rodeného defektu septa, iná
5k512.4	Náhrada mitrál. chlopne, otvorene umelou protézou	5k560	Operácia otvoreného ductus arteriosus (Botalli)
5k512.x	Náhrada mitrál. chlopne, otvorene ostatné	5k568	OP pri vrod. anomáliach kolaterál. ciev, unifokalizácia
5k513.1	Náhrada mitrál. chlopne, torakoskop. alotransplantátom	5k570.0	OP pri vrod. anomáliách aortál. chl., rekonštr. chlopni
5k513.2	Náhrada mitrál. chlopne, torakoskop. xenotranspl.-bioprot.	5k570.1	OP pri vrod. anomáliách aortál. chlopne, náhrada homograft.
5k513.3	Náhrada mitrál. chlopne, torakoskop. xenotranspl. bez stentov	5k570.2	OP pri vrod. anomál. aortál. chl., náhr. bioprotézou so stentom
5k513.4	Náhrada mitrál. chlopne, torakoskopicky umelou protézou	5k570.3	OP pri vrod. anomál. aortál. chl., náhr. bioprotézou bez stentu
5k513.x	Náhrada mitrál. chlopne, torakoskopicky ostatné	5k570.4	OP pri vrod. anomál. aort. chlop., náhr. mechan. protézou
5k514.1	Náhrada pulmonálnej chlopne alotransplantátom	5k570.5	OP pri vrod. anomál. aort. chlop., náhrada konduitom
5k514.2	Náhrada pulmonál. chlopne xenotransplant.-bioprot.	5k570.6	OP pri vrod. anomál. aort. chlop., náhr. autograft (Ross)
5k514.3	Náhrada pulmonál. chlopne xenotranspl. bez stentov	5k570.7	OP pri vrod. anomál. aort. chl., plast. výtok. LK (Ross-Konno)
5k514.4	Náhrada pulmonálnej chlopne umelou protézou	5k570.x	OP pri vrod. anomál. aortálnej chlopne, ostatné
5k514.x	Náhrada pulmonálnej chlopne, ostatné	5k572.0	OP pri vrod. anomál. mitrál. chlop., rekonštr. chlopni
5k516.1	Náhrada trikuspidál. chlopne alotransplantátom	5k572.1	OP pri vrod. anomál. mitrál. chlop., náhrada homograftom
5k516.2	Náhrada trikuspid. chlopne xenotransplantát.-bioprotéz	5k572.2	OP pri vrod. anomál. mitr. chlop., náhr. bioprot. so stentom
5k516.3	Náhrada trikuspid. chlopne xenotransplantát. bez stentov	5k572.3	OP pri vrod. anomál. mitr. chlop., náhr. bioprot. bez stentu
5k516.4	Náhrada trikuspidálnej chlopne umelou protézou	5k572.4	OP pri vrod. anomál. mitr. chlop., náhr. mechan. protézou
5k516.x	Náhrada trikuspidálnej chlopne, ostatné	5k572.x	OP pri vrod. anomáliach mitrálnej chlopne, ostatné
5k51x.1	Iná náhrada srdcovej chlopne alotransplantátom	5k574.0	Valvuloplas./anuloplast. pri vrod. anomál. pulmonál. chlopne
5k51x.2	Iná náhrada srdcovej chlopne xenotranspl.-bioprot.	5k574.1	OP pri vrod. anomál. pulmonál. chl., náhrada homograftom
5k51x.3	Iná náhrada srdcovej chlopne xenotranspl. bez stent.	5k574.2	OP pri vrod. anomál. pulmonál. chl., náhr. bioprot. so stentom
5k51x.4	Iná náhrada srdcovej chlopne umelou protézou	5k574.3	OP pri vrod. anomál. pulmonál. chl., náhr. bioprot. bez stentu
5k51x.x	Iná náhrada srdcovej chlopne, ostatné	5k574.4	OP pri vrod. anomál. pulmonál. chl., náhr. mech. protézou
5k520.0	Vým. xenotransplant. aortál. chlopne umelou protézou	5k574.5	OP pri vrod. anomál. pulmonál. chl., náhrada konduitom
5k520.1	Vým. umelej protézy aortál. chlopne xenotransplantátom	5k574.x	OP pri vrod. anomáliach pulmonál. chlopne, ostatné
5k520.2	Vým. umelej protézy aortál. chlopne umelou protézou	5k576.0	Valvuloplast./anuloplast. pri vrod. anomál. trikuspid. chlopne
5k520.3	Vým. xenotransplantátu aortál. chlopne xenotransplantátom	5k576.1	OP pri vrod. anomál. trikuspid. chl., náhrada homograftom
5k520.4	Vým. xenotr./um. prot. aort. ch. chlopň. ciev. protézou, mech.	5k576.2	OP pri vrod. anomál. trikuspid. chlop., náhr. bioprot. so stentom
5k520.5	Vým. xenotr./um. prot. aort. ch. chlopň. ciev. prot., biol.	5k576.3	OP pri vrod. anomál. trikuspid. chlop., náhr. bioprot. bez stentu
5k520.6	Vým. xenotr./um. prot. aort. ch. samoexp. xenotranspl. b. šitia	5k576.4	OP pri vrod. anomál. trikuspid. chlop., náhr. mechan. protézou
5k520.x	Vým. xenotr. protézy aortálnej chlopne, ostatné	5k576.x	OP pri vrod. anomáliach trikuspidálnej chlopne, ostatné
5k522.0	Vým. xenotransplantát. mitrálnej chlop. umel. protézou	5k578.0	OP pri vrod. anomál. AV-chlopne, valvuloplast./anuloplast
5k522.1	Vým. um. protézy mitrálnej chlop. xenotransplantátom	5k578.1	OP pri vrod. anom. AV-chlopne, náhr. homograft
5k522.2	Vým. um. protézy mitrálnej chlop. um. protézou	5k578.2	OP pri vrod. anomál. AV-chlopne, náhr. bioprot. stentom
5k522.3	Vým. xenotransplant. mitrálnej chlop. xenotransplantátom	5k578.3	OP pri vrod. anomál. AV-chlopne, náhr. bioprot. bez stentu
5k522.x	Vým. xenotr. protézy mitrálnej chlopne, ostatné	5k578.4	OP pri vrod. anomál. AV-chlopne, náhr. mechan. prot.
5k524.0	Vým. xenotranspl. pulmonálnej chlopne um. protézou	5k578.x	OP pri vrod. anom. AV-chlopne, ostatné
5k524.1	Vým. um. protézy pulmonál. chl. xenotransplantátom	5k57a.0	Valvuloplast./anuloplast. pri vrod. anomál. trunku chlopni
5k524.2	Vým. umelej protézy pulmonál. chlop. um. protézou	5k57a.1	OP pri vrod. anom. trunku chlopni, náhrada homograftom
5k524.3	Vým. xenotranspl. pulmonálnej chlop. xenotransplantátom	5k57a.2	OP pri vrod. anom. trunku chlopni, náhr. bioprot. so stentom
5k524.4	Vým. xenotranspl./um. prot. pulm. ch. chlopň. ciev. prot., mechan.	5k57a.3	OP pri vrod. anom. trunku chlopni, náhr. bioprot. bez stentu
5k524.5	Vým. xenotranspl./um. prot. pulm. ch. chlopň. ciev. prot., biolog.	5k57a.4	OP pri vrod. anom. trunku chlopni, náhr. mechan. protézou
5k524.x	Vým. xenotr. protézy pulmonálnej chlopne, ostatné	5k57a.x	OP pri vrod. anomáliach trunku chlopni, ostatné
5k526.0	Vým. xenotransplantátu trikuspidál. chlop. um. protézou	5k580	Totálna korektúra Fallotovej tetralógie
5k526.1	Vým. umel. protézy trikuspidál. chlop. xenotransplantátom	5k581.0	Korektúra transpozície veľkých ciev [TGA], arteriál. switch
5k526.2	Vým. umelej protézy trikuspidál. chlop. umelou protézou	5k581.2	Korektúra transpozície veľkých ciev [TGA], double switch
5k526.3	Vým. xenotranspl. trikuspidál. chlop. xenotransplantátom	5k581.3	Korektúra transpozície veľkých ciev [TGA], atriálny switch
5k526.x	Vým. xenotr. protézy trikuspidálnej chlopne, ostatné	5k581.x	Korektúra transpozície veľkých ciev [TGA], ostatné
5k530.0	Valvulopl. aortál. chlopne (okr. valv. pri vrod. anom. chl), otv. chir.	5k582.0	Korekcia totál. anomálneho pľúc. venózneho návratu
5k531	Anuloplastika aort. chlop. (okr. valv. pri vrod. anom. chl)	5k582.1	Korekcia parciálneho anomál. pľúc. venózneho návratu
5k532	Mitrálna anuloplastika (okr. valvupl. pri vrod. anom. chl)	5k583.2	Korektúra transpozície veľkých ciev [TGA], Nikaidoh OP
5k533.0	Mitrál. valvuloplast (okr. valvulopl. pri VVCH chlopni), otv. chir	5k584.0	Korekcia dvojvýtok. pravej komory, Fallot - typ
5k534	Anuloplast. pulmon. chlopne (okr. valv. pri vrod. anom. chl)	5k584.1	Korekcia dvojvýtok. pravej komory [DORV], nie Fallot - typ
5k535	Anuloplast. trikuspid. chlopne (okr. valv. pri vrod. anom. chl)	5k585	Korekcia dvojvýtokovej ľavej komory
5k536.0	Valvuloplast. trikuspid. chl (okr. valv. pri vrod. anom. chl), otv. chir.	5k586	Korekcia truncus arteriosus
5k537.0	Valvuloplast. pulmonál. chl (okr. valv. pri vrod. anom. chl), otv. chir	5k587.0	Glenn-OP funkč./morfolog. jednokomor. srdca, unidirekčné
5k53x	Valvuloplastika (okr. valv. pri vrod. anom. chl), ostatné	5k587.1	Glenn-OP funkč./morfolog. jednokomor. srdca, bidirekčné
5k540.0	Valvulotómia aortálnej chlopne, otvorene chirurgicky	5k587.2	Glenn-OP funkč./morfolog. jednokomor. srdca, bilaterál.
5k540.2	Valvulotómia mitrálnej chlopne, otvorene chirurgicky	5k587.3	Fontan-OP funk./morfolog. jednokom. srdca, intrakardiál. tunel
5k540.4	Valvulotómia pulmonálnej chlopne, otvorene chirurgicky	5k587.4	Fontan-OP funk./morfolog. jednokom. srdca, extrakardiál. tunel

5k587.5	Fontan-OP funkč./morfológ.jednokomorového srdca, iné	5k615.1	Vytv.6-násob.aortokoronár.bajpasu s autológ.tepnami
5k587.6	Damus-Kay-Stansel-OP funkčne/morfológ.jednokomor.srdca	5k615.2	Vytv.6-násob.aortokoronár.bajpasu s heterológ.ž./t.
5k587.7	Norwood-OP funkč./morfológ.jednokomorového srdca	5k615.5	Vytv. 6 a viacnásob.aortokoronár.bajpasu s protézou
5k587.x	OP funkčne/morfológ.jednokomor.srdca,ostatné	5k615.x	Vytv.6 a viacnásob.aortokoronár.bajpasu, ostatné
5k588	Korekcia Cor triatriatum	5k620.20	Vytv.jedn.aortokor.bajp.miniinv.,torakot. s autológ.ž.
5k589	Korekcia syndrómu chýbajúcej pulmonálnej chlopne	5k620.21	Vytv.jedn.aortokor.bajp.miniinv.,torakot. s autológ.t.
5k58x	Iné OP na srdci pri vrod.anomáliách, iná korekcia	5k620.22	Vytv.jedn.aortokor.bajp.miniinv.,torakot.heterológ.ž./t.
5k590.1	Explorácia aortálnej chlopne (s trombektómiou)	5k620.25	Vytv.jedn.aortokor.bajp.miniinvaziv.,torakotom.s protézou
5k590.2	Subvalvulárna fibrózna resekcia aortálnej chlopne	5k620.2x	Vytv.jednoduch.aortokoronár.bajp.miniinvaziv.,torakot.ost.
5k590.3	Subvalvulárna muskulárna resekcia aortálnej chlopne	5k620.30	Vytv.jedn.aortokor.bajp.miniinv.,torakoskop.s autológ.ž.
5k590.4	Supravalvulárna resekcia aortálnej chlopne	5k620.31	Vytv.jednoduch.aortokor.bajp.miniinv.,torakosk.s autológ.t.
5k590.5	Refixácia protézy aortálnej chlopne	5k620.32	Vytv.jedn.aortokor.bajp.miniinv.,torakosk.heterológ.ž./t.
5k590.6	Odvápnenie aortálnej chlopne	5k620.35	Vytv.jedn.aortokor.bajp.miniinvaziv.,torakosk.s protézou
5k590.8	Implantácia mechanického aortálneho konduitu	5k620.3x	Vytv.jedn.aortokoronár.bajp.miniinvaziv.,torakoskopicky ost.
5k590.9	Implantácia biologického aortálneho konduitu	5k621.20	Vytv.2-nás.aortokor.bajp.miniinv.,torakot.s autológ.ž.
5k590.a	Rekonštr.koreňa aorty s reimpl.aort.chl.podľa Davida	5k621.21	Vytv.2-nás.aortokor.bajp.miniinv.,torakot.s autológ.t.
5k590.b0	Remodel.koreňa aorty s implant.ciev.protézy podľa Yacoubu	5k621.22	Vytv.2-nás.aortokor.bajp.miniinv.,torakot.heterológ.ž./t.
5k590.b1	Remod.koreň.aort s impl.cie.prot. Yacoub imp.anulopl.prsten	5k621.25	Vytv.2-nás.aortokor.bajp.miniinvaziv.,torakotom.s protézou
5k590.c	Náhr.aortál.koreňa pulmonál.autograftom (Ross-OP)	5k621.2x	Vytv.2-nás.aortokoronár.bajp.miniinvaziv.,torakotomicky ost.
5k590.x	Iné operácie aortálnej chlopne, ostatné	5k621.30	Vytv.2-nás.aortokor.bajp.miniinv.,torakosk.s autológ.ž.
5k592.1	Explorácia mitrálnej chlopne (s trombektómiou)	5k621.31	Vytv.2-nás.aortokor.bajp.miniinv.,torakosk.s autológ.t.
5k592.2	Rekonštr.záveru aparátu mitrál.chlopne a cípov chlopne	5k621.32	Vytv.2-nás.aortokor.bajp.miniinv.,torakosk.heterológ.ž./t.
5k592.3	Anuloplastika mitrálnej chlopne	5k621.35	Vytv.2-nás.aortokor.bajp.miniinvaziv.,torakoskop.s protézou
5k592.4	Dekalcifikácia mitrálnej chlopne	5k621.3x	Vytv.2-nás.aortokoronár.bajp.miniinvaziv.,torakoskopicky ost.
5k592.x	Iné operácie mitrálnej chlopne, ostatné	5k622.20	Vytv.3-nás.aortokor.bajp.miniinv.,torakot.s autológ.ž.
5k594.1	Explorácia pulmonálnej chlopne (s trombektómiou)	5k622.21	Vytv.3-nás.aortokor.bajp.miniinv.,torakot.s autológ.t.
5k594.2	Plastika subvalvulárnej stenózy pulmonálnej chlopne	5k622.22	Vytv.3-nás.aortokor.bajp.miniinv.,torakot.heterológ.ž./t.
5k594.4	Plastika supravalvulárnej stenózy pulmonálnej chlopne	5k622.25	Vytv.3-nás.aortokor.bajp.miniinvaziv.,torakotom.s protézou
5k594.5	Refixácia protézy pulmonálnej chlopne	5k622.2x	Vytv.3-nás.aortokoronár.bajp.miniinv.,torakoskopicky ost.
5k594.6	Dekalcifikácia pulmonálnej chlopne	5k622.30	Vytv.3-nás.aortokor.bajp.miniinv.,torakosk.s autológ.ž.
5k594.8	Implant.mechanického konduitu pulmonál.chlopne	5k622.31	Vytv.3-nás.aortokor.bajp.miniinv.,torakosk.s autológ.t.
5k594.9	Implant.biologického konduitu pulmonál.chlopne	5k622.32	Vytv.3-nás.aortokor.bajp.miniinv.,torakosk.heterológ.ž./t.
5k594.x	Iné operácie pulmonálnej chlopne, ostatné	5k622.35	Vytv.3-nás.aortokor.bajp.miniinvaziv.,torakosk.s protézou
5k596.1	Explorácia trikuspidálnej chlopne (s trombektómiou)	5k622.3x	Vytv.3-nás.aortokoronár.bajp.miniinvaziv.,torakoskopicky ost.
5k596.2	Valvuloplastika trikuspidálnej chlopne	5k623.20	Vytv.4-nás.aortokor.bajp.miniinv.,torakot.s autológ.ž.
5k596.3	Anuloplastika trikuspidálnej chlopne	5k623.21	Vytv.4-nás.aortokor.bajp.miniinv.,torakot.s autológ.t.
5k596.4	Dekalcifikácia trikuspidálnej chlopne	5k623.22	Vytv.4-nás.aortokor.bajp.miniinv.,torakot.heterológ.ž./t.
5k596.x	Iné operácie trikuspidálnej chlopne, ostatné	5k623.25	Vytv.4-nás.aortokor.bajp.miniinvaziv.,torakotom.s protézou
5k59x	Iné operácie srdcových chlopní, ostatné	5k623.2x	Vytv.4-nás.aortokoronár.bajp.miniinvaziv.,torakotomicky ost.
5k600	Otvorená endarterektómia bez záplaty	5k623.30	Vytv.4-nás.aortokor.bajp.miniinv.,torakosk.s autológ.ž.
5k601	Otvorená endarterektómia s použitím záplaty	5k623.31	Vytv.4-nás.aortokor.bajp.miniinv.,torakosk.s autológ.t.
5k602	Otvor.endarterekt.so zaved.stentu do koronár.tepny	5k623.32	Vytv.4-nás.aortokor.bajp.miniinv.,torakosk.heterológ.ž./t.
5k604	Otv.endarterekt.so zavedením stentov do viac.koronár.tep.	5k623.35	Vytv.4-nás.aortokor.bajp.miniinvaziv.,torakosk.s protézou
5k60x	Iná endarterektómia	5k623.3x	Vytv.4-nás.aortokoronár.bajp.miniinvaziv.,torakoskopicky ost.
5k610.0	Vytv.jednoduch.aortokoronár.bajpasu s autológ.žilami	5k624.20	Vytv.5-nás.aortokor.bajp.miniinv.,torakot.s autológ.ž.
5k610.1	Vytv.jednoduch.aortokoronár.bajpasu s autológ.tepnami	5k624.21	Vytv.5-nás.aortokor.bajp.miniinv.,torakot.s autológ.t.
5k610.2	Vytv.jednoduch.aortokoronár.bajpasu s heterológ.ž./t.	5k624.22	Vytv.5-nás.aortokor.bajp.miniinv.,torakot.heterológ.ž./t.
5k610.5	Vytvorenie jednoduch.aortokoronárneho bajpasu s protézou	5k624.25	Vytv.5-nás.aortokor.bajp.miniinvaziv.,torakotom.s protézou
5k610.x	Vytvorenie jednoduchého aortokoronárneho bajpasu, ost.	5k624.2x	Vytv.5-nás.aortokoronár.bajp.miniinvaziv.,torakotomicky ost.
5k611.0	Vytv.2-násob.aortokoronár.bajpasu s autológ.žilami	5k624.30	Vytv.5-nás.aortokor.bajp.miniinv.,torakosk.s autológ.ž.
5k611.1	Vytv.2-násob.aortokoronár.bajpasu s autológ.tepnami	5k624.31	Vytv.5-nás.aortokor.bajp.miniinv.,torakosk.s autológ.t.
5k611.2	Vytv.2-násob.aortokoronár.bajpasu s heterológ.ž./t.	5k624.32	Vytv.5-nás.aortokor.bajp.miniinv.,torakosk.heterológ.ž./t.
5k611.5	Vytv.2-násob.aortokoronár.bajpasu s protézou	5k624.35	Vytv.5-nás.aortokor.bajp.miniinvaziv.,torakosk.s protézou
5k611.x	Vytv.2-násob.aortokoronár.bajpasu, ostatné	5k624.3x	Vytv.5-nás.aortokoronár.bajp.miniinvaziv.,torakoskopicky ost.
5k612.0	Vytv.3-násob.aortokoronár.bajpasu s autológ.žilami	5k62x.0	Vytv.iného aortokoronár.bajpasu miniinv.s autológ.žilami
5k612.1	Vytv.3-násob.aortokoronár.bajpasu s autológnyimi tepnami	5k62x.1	Vytv.iného aortokoronár.bajpasu miniinv.s autológ.tepn.
5k612.2	Vytv.3-násob.aortokoronár.bajpasu s heterológ.ž./t.	5k62x.2	Vytv.iného aortokoronár.bajpasu miniinv.s heterológ.ž./t.
5k612.5	Vytv.3-násob.aortokoronár.bajpasu s protézou	5k62x.5	Vytv.iného aortokoronár.bajpasu miniinv.s protézou
5k612.x	Vytv.3-násob.aortokoronár.bajpasu, ostatné	5k62x.x	Vytv.iného aortokoronárneho bajpasu miniinv.,iný mat.
5k613.0	Vytv.4-násob.aortokoronár.bajpasu s autológ.žilami	5k630	Patch koronárnych tepien
5k613.1	Vytv.4-násob.aortokoronár.bajpasu s autológ.tepnami	5k631	Revízia aortokoronárneho bajpasu
5k613.2	Vytv.4-násob.aortokoronár.bajpasu s heterológ.ž./t.	5k632	Reimplantácia aortokoronárneho bajpasu
5k613.5	Vytv.4-násob.aortokoronár.bajpasu s protézou	5k633	Transpozícia koronárnych tepien
5k613.x	Vytv.4-násob.aortokoronár.bajpasu, ostatné	5k634	Revaskulariz.voľným transplant. a. mammaia interna [IMA]
5k614.0	Vytv. 5-násob.aortokoronár.bajpasu s autológ.žilami	5k636	Transmyokardiálna laserová revaskularizácia [TMLR]
5k614.1	Vytv. 5-násob.aortokoronár.bajpasu s autológ.tepnami	5k643	Rekonšt.koronárneho sínusu na koronárnych cievach
5k614.2	Vytv. 5-násob.aortokoronár.bajpasu s heterológ.ž./t.	5k700	Perikardiotómia a kardiotorómia:perikardiálna drenáž
5k614.5	Vytv. 5-násob.aortokoronár.bajpasu s protézou	5k701	Perikardiotómia a kardiotorómia:perikardiotómia
5k614.x	Vytv. 5-násob.aortokoronár.bajpasu, ostatné	5k704	Perikardiotómia a kardiotorómia:epikardiálna incízia
5k615.0	Vytv.6-násob.aortokoronár.bajpasu s autológ.žilami	5k705	Perikardiotómia a kardiotorómia:endokardiálna incízia

5k706	Perikardiotómia a kardiotómia:epimykardiálna incízia	5k79a	Stentovanie predsieňového septa
5k720	Otvorená chirurgická perikardektómia, lokálna excízia	5k79b	Resekcia nádoru srdca
5k721	Torakoskopická perikardektómia, lokálna excízia	5k79c	Ošetrovanie poranenia srdca
5k722.0	Čiastočná perikardektómia (perikardiálne okno), otv.chir.	5k79x	Iné operácie na srdci a perikarde, ostatné
5k722.2	Čiastoč.perikardektómia (perikardiálne okno), Isk	5I013.0	Embolektómie a trombektómie ascend.ent.aorty
5k722.3	Čiastočná perikardektómia (perikardiálne okno), torakosk.	5I013.1	Embolektómie a trombektómie oblúka aorty
5k724	Subtotálna perikardektómia	5I013.2	Embolektómie a trombektómie torakál.aorty
5k725	Totálna perikardektómia (dekortikácia)	5I014.0↔	Embolektómie a trombektómie a. subclavia
5k72x	Perikardektómia:ostatné	5I014.1↔	Embolekt.a trombekt.truncus brachioceph.
5k730	Excízia poškodeného tk.srdca v predsieni	5I014.2↔	Embolektómie a trombektómie a. pulmonalis
5k731	Excízia poškodeného tk.srdca v komore	5I014.3↔	Embolekt. a trombektómie tepny hrudníka,ciev.protéza
5k732	Čiastoč.I-komor.redukčná plastika (Batista) poškod.tk.srdca	5I014.x↔	Embolektómie a trombektómie tepny hrudníka,ost.
5k733	Resekcia aneuryzmy poškodeného tkaniva srdca v predsieni	5I019.a↔	Embolektómie a trombektómie v. pulmonalis
5k734	Resekcia aneuryzmy poškodeného tkaniva srdca v komore	5I019.b↔	Embolektómie a trombektómie v. subclavia
5k740	Sutúra perikardu po poranení	5I019.d↔	Embolektómie a trombektómie v. brachiocephalica
5k741	Plastická rekonštr.perikardu bez implantátu	5I019.e	Embolektómie a trombektómie v. cava superior
5k742	Plastická rekonštrukcia perikardu s implantátom	5I019.f	Embolektómie a trombektómie v. cava inferior
5k743	Sutúra myokardu po poranení	5I124.0↔	Endarterekt.a trombendarterekt. a.subclavia
5k744	Plastická rekonštr.myokardu bez implantátu	5I124.1↔	Endarterekt.a trombendarterekt. truncus brachioceph.
5k745	Plastická rekonštr.myokardu s implantátom	5I124.2↔	Endarterekt.a trombendarterekt a.pulmonalis
5k746	Uzáver získaného defektu komorového septa	5I124.3↔	Endarterekt.a trombendarterekt.tepny hrudníka,ciev.protéza
5k762.0	Otv.chir.impl.extrakorporál.univentrikulár.pumpy	5I124.x↔	Endarterekt.a trombendarterekt.tepny hrudníka,ost.
5k762.1	Otv.chir.explantácia extrakorporál.univentrikulár.pumpy	5I133.0	Res.aneuryzmy ascend.ent.aorty bez použ.prot.mat
5k762.2	Izol.výmena extrakorporál.univentrikulár.pumpy, nechir.	5I133.1	Res.aneuryzmy torakál.aorty bez použ.prot.mat.
5k763.0	Otv.chir.implantácia extrakorporál.biventrikulár.pumpy	5I134.1↔	Res.aneuryzmy truncus brachioceph.bez použ.prot.mat.
5k763.1	Otv.chir.explantácia extrakorporál.biventrikulár.pumpy	5I134.2↔	Res.aneuryzmy a.pulmonalis bez použ.prot.mat.
5k763.2	Izolov.výmena extrakorporál.biventrikulár.pumpy, nechir.	5I134.x↔	Res.aneuryzmy tepny hrudníka bez použ.protetic.mat.,ost.
5k764.0	Otv.chir.implant.intrakorporál.univentrikulár.pumpy	5I135.0↔	Res.aneuryzmy a.iliaca comm. bez použ.prot.mat.
5k764.1	Otv.chir.explantácia intrakorporál.univentrikulár.pumpy	5I135.1↔	Res.aneuryzmy a.iliaca ext. b.použ.prot.mat.
5k765.0	Otv.chir.implantácia intrakorporál.biventrikulár.pumpy	5I135.2↔	Res.aneuryzmy a.iliaca int. b.použ.prot.mat.
5k765.1	Otv.chir.explantácia intrakorporál.biventrikulár.pumpy	5I136.0	Res.aneuryzmy truncus coeliacus bez použ.prot.mat.
5k766.0	Otv.chir.implantácia umelého srdca(totál.náhr.srdca)	5I136.1	Res.aneuryzmy a.hepatica bez použ.prot.mat.
5k766.1	Otv.chir.explantácia umelého srdca(totál.náhr.srdca)	5I136.2	Res.aneuryzmy a.gastrica bez použ.prot.mat.
5k767.0	Otv.chir.implant.parakorporál.univentrikulár.pumpy	5I136.3	Res.aneuryzmy a.lienalis bez použ.prot.mat.
5k767.1	Otv.chir.explant.parakorporál.univentrikulár.pumpy	5I136.4↔	Res.aneuryzmy a.renalis bez použ.prot.mat.
5k767.2	Izolov.výmena parakorporál.univentrikulár.pumpy, nechir.	5I136.5	Res.aneuryzmy a. mesenterica super. bez použ.prot.mat.
5k768.0	Otv.chir.implant.parakorporál.biventrikulár.pumpy	5I136.6	Res.aneuryzmy a. mesenterica inf. bez použ.prot.mat.
5k768.1	Otv.chir.explant.parakorporál.biventrikulár.pumpy	5I136.x↔	Res.aneuryzmy viscerál.tepny bez použ.prot.mat.,ost.
5k768.2	Izolov.výmena parakorporál.biventrikulár.pumpy, nechir.	5I139.a↔	Res.aneuryzmy v. pulmonalis bez použ.protet.mat.
5k76x	Otv.chir.implant. a explant.podpor.systémov srdca, ost.	5I139.d↔	Res.aneuryzmy v. brachiocephalica bez použ.protet.mat.
5k775.0	Impl.defibr.s 1-dut.stimuláciou bez AV-sekvenč.stimul.	5I139.e	Res.aneuryzmy v. cava superior bez použ.protet.mat.
5k776	Impl.defibrilátora s 2- dutin.stimuláciou	5I139.f	Res.aneuryzmy v. cava inferior bez použ.protet.mat.
5k777	Impl.defibr.s biventrik.resynchron.stimuláciou	5I143.01	Res.ascendent.aorty s interpozitom, lineárna protéza
5k777h.1	Implant./vým.defibril.s podkož.elekt.bez vnútrošrdc.elekt.	5I143.02	Res.ascendent.aorty s interpoz., lineár.protéza pri aneur.
5k785.4	Vým.prístr.bez zm.elekt.defi.s 1-dut.sys.	5I143.0x	Res.ascendent.aorty s interpozitom, ostatné
5k785.5	Vým.prístr.bez zm.elekt.defi.s 2-dut.stimul.	5I143.11	Res.ascend.aorty s interp. s reimpl.koron.tepien, lineár.prot.
5k785.6	Vým.prístr.bez zm.elekt.defibril.biventr.stim.	5I143.12	Res.asc.aor.s interp.s reimpl.koron.aa.,lin.protéza p.aneur
5k785.a	Vým.prístroja b.zmeny elektródy,defibril.s podkož.elektrodou	5I143.1x	Res.ascend. aorty s interpoz. s reimpl.koronár.tepien, ost.
5k786.4	Vým.prístroja a elektódy: defib.s 1-dut.stim.	5I143.21	Resekcia torakálnej aorty s interpozitom, lineár. protéza
5k786.5	Vým.prístroja a elektódy: defib.s 2-dut.stim.	5I143.22	Res.torak.aorty s interp.,lineár.protéza pri aneuryzme
5k786.6	Vým.prístroja a elektódy: defib.biventr.resynchr.stim.	5I143.2x	Resekcia torakálnej aorty s interpozitom, ostatné
5k786.8	Vým.prístroja a elektódy,defibrilátor s podkož.elektrodou	5I143.31	Res.torakoabdom.aorty s interp. lineárna protéza
5k789.7	Rozšírenie systému,kardiosstim.na defibri.s 1-dutin.stim.	5I143.32	Res.torakoabdom.aorty s interp., lin.protéza pri aneuryzme
5k789.a	Rozšírenie syst.,kardiosstim.na defibri. s 2-dutin.stimul.	5I143.3x	Resekcia torakoabdom.aorty s interpozitom, ostatné
5k789.b	Rozšírenie sy.,kardiosstim.na defibri.s biventrik.stim.	5I143.7	Res.ascend.aor.,aort.oblúka/descend.aor.s interpoz.,hybrid
5k789.c	Rozš.syst., defibri.na defibri.s 2-dutin.stimul.	5I143.80	Res.asc.aort,aort.obl/tor.aor.s interp:hybr,endov.impl1 st.-pr
5k789.d	Rozš.syst., defibri.na defibri. s biventrik.stimul.	5I143.81	Res.asc.aort,aort.obl/tor.aor.s interp:hybr,endov.impl2 st.-pr
5k789.e	Zúženie systému, 2-dutinový ICD systém na jednodutinový ICD	5I143.82	Res.asc.aort,aor.obl/tor.aor.s interp:hybr,endov.impl3a vi.st
5k789.f	Zúženie systému, biventrikulár.ICD syst.na 1-dutinový ICD	5I143.90	Res.torakoabd.aorty s interp:hybrid,endov.impl1 st.-pr.
5k789.g	Zúženie systému, biventrikulár.ICD syst.na 2-dutinový ICD	5I143.91	Res.torakoabd.aorty s interp:hybrid,endov.impl2 st.-pr.
5k790	Otvorená masáž srdca	5I143.92	Res.torakoabd.aorty s interp:hybrid,endov.impl3 a viac st
5k791.1	Operačná ligatúra uška srdca	5I144.0↔	Res.aneur.a.subclavia(okr.aneur.aor.)s intpoz.
5k791.2	Exklúzia uška srdca	5I144.1↔	Res.ane.truncus brachioceph.(okr.aneur.aor.)s intpoz.
5k795	Reoperácia na srdci a perikarde	5I144.2↔	Res.ane.a.pulmonalis(okr.aneur.aor.)s intpoz.
5k796	Kardiomyoplastika	5I144.x↔	Res.ane.tepien hrudníka(okr.aneur.aor.)s intpoz.,ost.
5k797	Implant.alebo odstr.vonkaj.podpor.systému srdca	5I149.a↔	Res.ane. v. pulmonalis (okr.aneur.aor)s interpoz.
5k798.0	Implant.a výmena syst.moduluj.myokard [CCM]	5I149.b↔	Res.ane. v. subclavia(okr.aneur.aor)s interpoz.
5k798.1	Revízia systému modulujúceho myokard [CCM]	5I149.d↔	Res.ane. v. brachiocephalica(okr.aneur.aor)s interpoz.
5k799.0	Implant. a vým.epikardiál.podpor.systému komory	5I149.e	Res.ane.v. cava superior(okr.aneur.aor)s interpoz.
5k799.1	Explantácia epikardiál.podporného systému komory	5I149.f	Res.aneur.v. cava inferior (okr.aneur.aor)s interpoz.

5153.0	Resekcia pseudoaneuriziem ascendentnej aorty	51546.2	Transpozícia a. lienalis
5153.1	Resekcia pseudoaneuriziem oblúka aorty	51546.3↔	Transpozícia a. renalis
5153.2	Resekcia pseudoaneuriziem torakálnej aorty	51546.4	Transpozícia a. mesenterica superior
5154.0↔	Resekcia pseudoaneuriziem a. subclavia	51546.5	Transpozícia a. mesenterica inferior
5154.1↔	Resekcia pseudoaneuriziem truncus brachioceph.	51546.x↔	Transpozícia viscerálnej tepny, ostatné
5154.2↔	Resekcia pseudoaneuriziem a. pulmonalis	51553.0	Iné plast.rekonštrukcie na ascendentnej aorte
5154.x↔	Resekcia pseudoaneuriziem tepien hrudníka, ostatné	51553.1	Iné plast.rekonštrukcie oblúka aorty
5159.a↔	Resekcia pseudoaneuriziem v. pulmonalis	51553.2	Iné plast.rekonštrukcie torakálnej aorty
5159.b↔	Resekcia pseudoaneuriziem v. subclavia	51554.2↔	Iné plastické rekonštrukcie a. pulmonalis
5159.d↔	Resekcia pseudoaneuriziem v. brachioceph.	51570.3	Rev.v cie.v.chir.pre krv:výmena cie.v.graftu
5163.0	Sutúra ascendentnej aorty	51570.4	Rev.v cie.v.chir.pre krv:odstr.cievneho graftu
5163.1	Sutúra oblúka aorty	51570.7	Rev.v cie.v.chir.pre krv:výmena kardiálneho konduitu
5163.2	Sutúra torakálnej aorty	51571.3	Rev.v cie.v.chir.pre infekciu:výmena cievneho graftu
5164.0↔	Sutúra a. subclavia	51571.4	Rev.v cie.v.chir.pre infekciu:odstránenie cievneho graftu
5164.1↔	Sutúra truncus brachiocephalicus	5m110.1	Podviazanie ductus thoracicus, torakoskop.
5164.2↔	Sutúra a. pulmonalis	5m110.2	Podviazanie ductus thoracicus, torakotom.
5164.x↔	Sutúra tepien hrudníka, ostatné	5m110.x	Podviazanie ductus thoracicus, torakoskop
5165.0↔	Sutúra aa. lumbales	5m111	Podviazanie/kanylácia ductus thoracicus
5165.1↔	Sutúra bližšie neurčenej časti a. iliaca	5m120.0	Disekcia retroperitoneálnych LU:ipt.
5165.2↔	Sutúra a. iliaca communis	5m120.3	Disekcia retroperitoneálnych LU:lsk.
5165.3↔	Sutúra a. iliaca externa	5m121	Bloková disekcia inguinálnych LU:ipt.
5165.4↔	Sutúra a. iliaca interna	5n010.0	Ezofagomyotómia:laparotomicky
5165.x↔	Sutúra tepien panvy a trupu, ostatné	5n010.1	Ezofagomyotómia:torakotomicky
5166.0	Sutúra truncus coeliacus	5n010.2	Ezofagomyotómia:laparoskopicky
5166.1	Sutúra a. hepatica	5n010.3	Ezofagomyotómia:torakoskopicky
5166.2	Sutúra a. gastrica	5n010.4	Ezofagomyotómia:konverzia laparoskop.na otv.chir.
5166.3	Sutúra a. lienalis	5n010.5	Ezofagomyotómia:konverzia torakoskop.na otv.chir.
5166.4↔	Sutúra a. renalis	5n010.7	Ezofagomyotómia, laparoskopicky - roboticky
5166.5	Sutúra a. mesenterica superior	5n010.8	Ezofagomyotómia, torakoskopicky - roboticky
5166.6	Sutúra a. mesenterica inferior	5n010.x	Ezofagomyotómia:ostatné
5166.x↔	Sutúra viscerálnych tepien, ostatné	5n011.x	Ezofagomyotómia faryngocervikálna:ostatné
5173.0	Ligatúra ascendentnej aorty	5n012.0	Ezofago-gastromyotómia (kardiomyotómia):ipt.
5173.1	Ligatúra oblúka aorty	5n012.1	Ezofago-gastromyotómia (kardiomyotómia):torakotom.
5173.2	Ligatúra torakálnej aorty	5n012.2	Ezofago-gastromyotómia (kardiomyotómia):laparos.
5174.0↔	Ligatúra a. subclavia	5n012.3	Ezofago-gastromyotómia (kardiomyotómia):torakosk.
5174.1↔	Ligatúra truncus brachiocephalicus	5n012.4	Ezofago-gastromyotómia (kardiomyotómia):konv.lsk.-lpt.
5174.2↔	Ligatúra a. pulmonalis	5n012.5	Ezofago-gastromyotómia (kardiomyotómia):konv.torakosk.-lpt
5174.x↔	Ligatúra tepien hrudníka, ostatné	5n012.x	Ezofago-gastromyotómia (kardiomyotómia):ostatné
5179.a↔	Ligatúra v. pulmonalis	5n013.0	Divertikulektómia, ezofagomyotómia, laparotomicky
5179.b↔	Ligatúra v. subclavia	5n013.1	Divertikulektómia, ezofagomyotómia, torakotomicky
5179.d↔	Ligatúra v. brachiocephalica	5n013.2	Divertikulektómia, ezofagomyotómia, laparoskopicky
51500.3	Vytv.spojky pom. protézy medzi a.pulmonalis a aortou,centr.	5n013.3	Divertikulektómia, ezofagomyotómia, torakoskopicky
51500.6	Umiestn.ventrikulo-pulmonár.arteriálneho konduitu	5n013.4	Divertikulektómia, ezofagomyotómia, cervikálny prístup
51501.0	Vytvor.vnútrobr.žil.spojky:splenoren.venóz.shunt	5n013.5	Divertikulektómia, ezofagomyotómia, laparoskopicky - roboticky
51501.1	Vytvor.vnútrobr.žil.spojky:portokavál.venóz.shunt	5n013.8	Divertikulektómia, ezofagomyotómia, torakoskopicky - roboticky
51501.2	Vytvor.vnútrobr.žil.spojky:mezokavál.ven.shunt	5n013.x	Divertikulektómia, ezofagomyotómia, ostatné
51501.3	Vyt.vnútr.bruš.žil.spojky:renoportálny ven.shunt	5n01x.0	Iná incízia na pažeráku:laparotomicky
51501.4	Vyt.vnútr.bruš.žil.spojky:mezenenterik.jump	5n01x.1	Iná incízia na pažeráku:torakotomicky
51501.x	Vytvor.vnútrobr.žil.spoj.(intraabd.venózny shunt):ostatné	5n01x.2	Iná incízia na pažeráku:laparoskopicky
51511.3	Bajpas.OP aa.hlavy a krku pom.žily:a.carotis-a.vertebralis	5n01x.3	Iná incízia na pažeráku:torakoskopicky
51521.3↔	Bajpas.OP aa.hlavy,krku p.protézy:karot.-vertebr.bajp.	5n01x.4	Iná incízia na pažeráku:konv.lsk.-lpt.
51536.0	Plastika záplatou[patch plastika]:truncus coeliacus	5n01x.5	Iná incízia na pažeráku:konv.torakosk.-lpt.
51536.1	Plastika záplatou[patch plastika]:a.hepatica	5n01x.7	Iná incízia na pažeráku, laparoskopicky - roboticky
51536.2	Plastika záplatou[patch plastika]:a.gastrica	5n01x.8	Iná incízia na pažeráku, torakoskopicky - roboticky
51536.3	Plastika záplatou[patch plastika]:a.lienalis	5n020.1	Rekonštr.pas.paž.ako s.v:retrostern:„Gastr.p.up“ s int.an.
51536.5	Plastika záplatou[patch plastika]:mesenterica superior	5n020.2	Rek.pasáže paž.ako s.v:retrostern:„Gastr.p.up“a cervik.anast
51536.6	Plastika záplatou[patch plastika]:mesenterica inferior	5n020.3	Rek.pas.paž.ako s.vyk:retrostern:vof.interpoz.ten.čr.
51540.40↔	Transpozícia a. vertebralis extrakraniálnej časti	5n020.4	Rek.pas.paž.ako samost.vyk:retrostern:s interpoz.hrub.čr.
51540.41↔	Transpozícia a. vertebralis do a. carotis comunis	5n020.x	Rekonštr.pasáže pažer.ako sam.vyk:retrostern.priestor:ost.
51540.42↔	Transpozícia a. vertebralis do a. subclavia	5n021.1	Rek.pas.paž.-sam.v:pôvod.lôžku pažer:„Gastr.p.up“s int.anst
51544.00↔	Transpozícia a. subclavia	5n021.2	Rek.pas.pažer-s.v:pôvod.lôžku paž:„Gastr.p.up“s cervik.anast
51544.1↔	Transpozícia truncus brachiocephalicus	5n021.3	Rek.pas.paž.-s.v:pôvod.lôžku pažer:voľn.interpoz.ten.čr.
51544.2↔	Transpozícia a. pulmonalis	5n021.4	Rek.pas.paž.-s.v:pôvod.lôžku pažer:s interpoz.hrub.čr.
51544.x↔	Transpozícia aa.hrudníka:ostatné	5n021.x	Rekonštr.pasáže pažer.ako sam.vyk:v pôvod.lôžku pažer:ost.
51545.0↔	Transpozícia bližšie neurčenej časti a. iliaca	5n022.0	Ezofagostómia ako samost.vyk:cervikálna (slinná fistula)
51545.1↔	Transpozícia a. iliaca externa	5n022.x	Ezofagostómia ako samostatný výkon:ostatné
51545.2↔	Transpozícia a. iliaca interna	5n029.1	I.rekňšt.pas.pažer.,sam.v.Gastr.pull up s intratorak.anast.
51545.x↔	Transpozícia aa.panvy a trupu:ostatné	5n029.2	I.rekonšt.pas.pažer.,sam.v.Gastr.pull up s cervik.anast.
51546.0	Transpozícia a. hepatica	5n029.3	I.rekonšt.pas.pažer.ako samost.vyk:s voľnou interpoz.tenk.čr
51546.1	Transpozícia a. gastrica	5n029.4	Iná rekon.pasáže pažer.ako samost.v.s interpozíciou hr.čreva

5n029.x	Iná rekonštr.pasáže pažeráka ako samost.v:ostatné	5n05c.22	T.miniinv.trkabdm.ezfgkt.obn.kont.s LNE„G.p.up“cerv.an.svork
5n02a	Rkšt.pas.p.atr.pažer.a oš.1 vr.ezfgtrach.fis.s ez-ez.anst.b.u.fis	5n05c.25	T.tor.ez.s o.kont.sLy„G.PullUp“,s cer.an.,hyb.sp.sv., robot.
5n02b	Rkšt.pas.p.atr.ž.paž.a oš.1 vr.ezfgtrach.fis.s ez-ez.anst.s uz.fis	5n05c.28	T.m.inv.t.e.s o.kont.sLy„G.PullUp“,s cer.an.(lap.,tor.)sp.sv.,rob.
5n02c	Rknš.pas.p.atr.ž.paž.a oš.1 vr.ezfgtrach.fis.s interpoz.b.u.f.	5n05c.3	Tot.thrkabdm.ezfgkt.s obnov.kont.s LNE:s vof.interpoz.ten.č.
5n02d	Rkšt.pas.p.atr.paž.a oš.1 vr.ezfgtrach.fis.s interpoz.s uz.fist.	5n05c.4	Tot.thrkabdm.ezfgkt.s obnov.kont.s LNE:s interpoz.hr.č.
5n02e	Rkšt.pas.p.atr.paž.a oš.1 vr.ezfgtrach.fis:trnsmdst.náh.b.uz.f	5n05c.x	Totál.thrkabdm.ezfgkt.s obnov.kont.s LNE:ost.
5n02f	Rkšt.pas.p.atr.paž.a oš.1 vr.ezfgtrach.fis:trnsmdst.náh.uz.fis.	5n05x.3	Iná tot.ezofagektómia s obnov.kont:s voľnou interpoz.ten.č.
5n02g	Rkšt.pasáže p.atr.paž.a oš.1vr.ezfgtrach.fis:elong.pažeráka	5n05x.4	Iná tot.ezofagektómia s obnovením kont:s interpoz.hr.č.
5n02h	Rknš.pas.p.atr.paž.a oš.1 vr.ezfgtrach.fis:podviaz.1 H-fist.	5n05x.5	Salvage ezofagektómia
5n02x	Rknš.pas.pažer.atr.ž.ii.paž.a oš.1 vr.ezfgtrach.fis:iná	5n05x.x	Iná totálna ezofagektómia s obnovením kont:ost.
5n030	Lok.excizia chor.tk.pažeráka:otvor.chir.	5n060.1	Subt.ezfgkt.torakofrenolaparotom. s náhradou žal.
5n031	Lokálna excizia chor.tk.pažeráka:torakoskopicky	5n060.2	Subt.ezfgkt.torakofrenolaparot.,voľnou interpoz.ten.č.
5n033.0	Lok.otv.chir.deštr.ch.tk.pažer.elektrokoaguláciu	5n060.3	Subt.ezfgkt.torakofrenolaparot.,s interp.hr.čreva
5n033.1	Lok.otv.chir.deštr.ch.tk.pažer.laser.koaguláciu	5n060.x	Subtotálna ezofagektómia torakofrenolaparotomicky, ost.
5n033.2	Lok.otv.chir.deštr.ch.tk.pažer.termokoaguláciu	5n092	Opich pažerák.varixov
5n033.3	Lok.otv.chir.deštr.ch.tk.pažer.kryokoaguláciu	5n094.0	Primárna sutúra na pažeráku:laparotomicky
5n033.4	Lok.otv.chir.deštr.ch.tk.pažer.fotodynam.liečbou	5n094.6	Primárna sutúra na pažeráku:endoskopicky
5n033.x	Lok.otv.chir.deštrukcia ch.tk.pažer:ost.	5n09j.00	Otv.chir.zav/vým.samoexp.protézy do paž:1bez antirefl.vent
5n034.0	Lok.torakosk.deštr.chor.tk.pažer.elektrokoaguláciu	5n09j.01	Otv.chir.zav/vým.samoexp.pr.do pažer:2bez antirefl.vent
5n034.1	Lok.torakosk.deštr.chor.tk.pažeráka laser.koaguláciu	5n09j.02	Otv.chir.zav/vým.samoexp.pr.do pažer.:>3bez antirefl.ven
5n034.2	Lok.torakosk.deštr.chor.tk.pažer.termokoaguláciu	5n09k.03	Otv.chir.zav/vým.samexp.prot.do pažer:1pr.s antireflu.ven.
5n034.3	Lok.torakosk.deštr.chor.tk.pažer.kryokoaguláciu	5n09k.04	Otv.chir.zav/vým.samexp.prot.do pažer:1pr.s antireflux.v.2bez
5n034.4	Lok.torakosk.deštr.chor.tk.pažer.fotodynam.liečbou	5n09k.05	Otv.chir.zav/vým.samexp.prot.pažer:>3,z toho1s antireflux.v.
5n034.x	Lok.torakosk.deštrukcia chor.tk.pažer:ostatné	5n09l.0	Otv.chir.zav./výmena neexpandovateľnej protézy do pažer.
5n040	Parc.cervikálna ezofagektómia bez obnovenia kont.	5n100	Gastrotómia(vrátane odstránenia cudz.t.) bez ďalš.výk.
5n041	Parc.torakálna ezofagektómia bez obnovenia kont.	5n101	Gastrotómia so zavedením 1 ezofageálneho tubusu
5n042	Parc.torakoabd.ezofagektómia bez obnovenia kont.	5n103	Iná gastrotómia
5n043	Parc.abdominálna ezofagektómia bez obnovenia kont.	5n10a	Trunkulárna vagotómia
5n049	Iná parc.ezofagektómia bez obnovenia kont.	5n10b.0	Selektívna gastrická vagotómia bez pyloroplastiky
5n04a	Parc.torakálna ezofagektómia s obnovením kont.	5n10b.1	Selektívna gastrická vagotómia s pyloroplastikou
5n04b	Parc.torakoabdominál.ezofagektómia s obnov.kont.	5n10c.0	Selektívna proximálna vagotómia bez pyloroplastiky
5n04c	Parc.abdominálna ezofagektómia s obnovením kont.	5n10c.1	Selektívna proximálna vagotómia s pyloroplastikou
5n04x	Iná parc.ezofagektómia s obnovením kontinuity	5n10d	Vagotómia žalúdočného pahýľa
5n054.1	Tot.abdmncrv.ezfgkt.bez obn.kont.,tupá disek,krčná ezofagost	5n10e	Laparoskopická vagotómia
5n054.2	Tot.torakoabdm.ezfgkt.bez obn.kont.bez ly-ekt,krč.ezofagost	5n10x	Iná vagotómia
5n054.3	Tot.torakoabdm.ezfgkt.bez obn.kont.s lymfadenekt,krč.ezofgst	5n110	Lok.otvorená excizia ch.zm.žalúdočného tk.
5n054.x	Iná totál.ezofagektómia bez obnov.kontinuity,krč.ezofagost	5n111	Lok.laparoskop.excizia ch.zm.žalúdočného tk.
5n05a.10	Tot.abdmncrv.ezfgkt.s obn.kon.G.p.u.s intrat.an.,o.ch.so sv	5n113.0	Lok.otv.chir.deštr.chor.zmen.žalúdoč.tk.elektrokoaguláciu
5n05a.11	Tot.abdmncrv.ezfgkt.s obn.kon.G.p.u.s intrat.an.,hybrid so sv	5n113.1	Lok.otv.chir.deštr.ch.zm.žalúd.tk.laser.koaguláciu
5n05a.12	Tot.miniinv.abdmncrv.ezfgkt.s obn.kon.G.p.u.s intrat.an.,svor	5n113.2	Lok.otv.chir.deštr.ch.zm.žalúd.tk.termokoaguláciu
5n05a.15	Tot.ab.ez.s .kon.(t.dis.),G.pul.up“ a s in.an.hyb.s pou.sv.rob.	5n113.3	Lok.otv.chir.deštr.ch.zm.žalúd.tk.kryokoaguláciu
5n05a.18	Tot.min.ab.ez.s .kon.(t.dis.),G.pul.up“ a s in.an.s pou.sv.rob.	5n113.4	Lok.otv.chir.deštr.ch.zm.žalúd.tk.fotodynam.liečbou
5n05a.20	Tot.abdmncrv.ezfgkt.obn.kon.G.p.up s cervik.anst.,o.ch.svork	5n113.x	Lok.otv.chir.deštrukcia chorob.zmen.žalúdoč.tk.iným spôs.
5n05a.21	Tot.abdmncrv.ezfgkt.ob.kon.G.p.up s cervik.anas.,hybrid sv	5n114.0	Lok.laparosk.deštr.ch.zm.žalúd.tk.elektrokoaguláciu
5n05a.22	Tot.miniinv.abdmncrv.ezfgkt.ob.kon.G.p.up s cerv.ans.svork	5n114.1	Lok.laparosk.deštr.ch.zm.žalúd.tk.laser.koaguláciu
5n05a.25	Tot.ab.ez.s .kon.(t.dis.),G.pul.up“ a s cer.an.hyb.s pou.sv.rob.	5n114.2	Lok.laparosk.deštr.ch.zm.žalúd.tk.termokoaguláciu
5n05a.28	Tot.min.ab.ez.s .kon.(t.dis.),G.pul.up“ a s cer.an.s pou.sv.rob.	5n114.3	Lok.laparosk.deštr.ch.zm.žalúd.tk.kryokoaguláciu
5n05a.3	Tot.abdmncrv.ezfgkt.s obn.kontin.s vof.interpoz.tenk.čr.	5n114.4	Lok.laparosk.deštr.ch.zm.žalúd.tk.fotodynam.liečbou
5n05a.4	Tot.abdcerv.ezfgkt.s obn.kontinuity s interpoz.hr.č.	5n114.x	Lok.laparosk.deštr.ch.zm.žalúdočného tk.,ost.
5n05a.x	Tot.abdcerv.ezfgkt.s obnovením kontinuity:ost.	5n120	Atypická parc.res.žalúdka:segmentárna resekcia
5n05b.10	Tot.thrkabdm.ezfgkt.obn.kont.b.LNE G.p.u.s intrat.an.,o.ch.sv	5n121	Atypická parc.res.žalúdka:resek.kardie s vytiah.zvyš.žal.
5n05b.11	Tot.thrkabdm.ezfgkt.obn.kont.b.LNE G.p.u.s intrat.an.,hyb.sv	5n122	Atypická parc.res.žalúdka:antrektómia
5n05b.12	T.miniinv.trkabdm.ezfgkt.obn.kont.b.LNE G.p.u.s intrat.an.sv	5n123.0	Biliopankr.diverzia (Scopinaro):aparotom.
5n05b.15	Tot.tor.ez.s .kon.bez lym„G.pul.up“ a s in.an.hyb.s pou.sv.rob.	5n123.2	Biliopankreat.diverzia (Scopinaro):lsk.
5n05b.18	Tot.min.tor.ez.s .kon.bez lym„G.pul.up“ a s in.an.s pou.sv.rob.	5n123.4	Biliopankr.diverzia (Scopinaro):konverzia lsk-lpt.
5n05b.20	Tot.thrkabdm.ezfgkt.obn.kont.b.LNE G.p.u.s cervik.an.,o.ch.sv	5n124.0	Biliopankreat.diverzia s duodenál.switchom:lpt.
5n05b.21	T.thrkabdm.ezfgkt.obn.kont.b.LNE G.p.u.s cervik.an.,hybr.sv.	5n124.2	Biliopankreat.diverzia s duodenál.switchom:lsk.
5n05b.22	T.miniinv.torakabdm.ezfgkt.obn.kont.b.LNE G.p.u.cerv.an.sv.	5n124.4	Biliopankreat.diverzia s duod.switch:konverzia lsk.-lpt.
5n05b.25	Tot.tor.ez.s .kon.bez lym„G.pul.up“ a s cer.an.hyb.s pou.sv.rob.	5n125.0	Vytv.žal.s-príprava pre biliopankr.diver.s dd.sw(I.fáza):lpt.
5n05b.28	Tot.min.tor.ez.s .kon.bez lym„G.pul.up“ a s cer.an.s pou.sv.rob.	5n125.2	Vytv.žal.s-prípr.pre biliopankr.diver.s duod.sw(I.fáza):lsk.
5n05b.3	Tot.thrkabdm.ezfgkt.s obn.kont.b.LNE s vof.interpoz.ten.č.	5n125.4	Vyt.žal.s-prípr.pre biliop.diver.s dd.sw(I.fáza):konver.lsk.-lpt.
5n05b.4	Tot.thrkabdm.ezfgkt.s obn.kont.bez LNE s interpoziciou hr.č.	5n126.0	Duod.sw.s tv.1 spol.kan.ten.čr. po vytv.1žal.s(II.fáza):lpt.
5n05b.x	Tot.thrkabdm.ezfgkt.s ob.kont.b.LNE:ost.	5n126.2	Duod.sw.s tv.1 spol.kan.ten.čr. po v.1ž.sondy(II.f.):lsk.
5n05c.10	T.thrkabdm.ezfgkt.obnov.kont.s LNE G.p.up:intrat.an,o.ch.sv.	5n126.4	Duod.sw.s tv.1 spol.kan.ten.čr. po v.1ž.s(II.f.):konv.lsk.-lpt.
5n05c.11	T.thrkabdm.ezfgkt.obn.kont.s LNE G.p.up:intrat.an.,hybr.sv.	5n129	Iná atypická parciálna resekcia žalúdka
5n05c.12	T.miniinv.trkabdm.ezfgkt.obn.kont.s LNE G.p.up:intrat.an.svork	5n12a	Revizia po.res.žal:násl.reviz.po Billroth-I res.
5n05c.15	Tot.tor.ez.s .kon.s lym.[en.],G.pul.up“ a s in.an.hyb.s pou.sv.rob.	5n12b	Rev.po.res.žal:premena Billroth-I-res.na Billroth-II rekonšt.
5n05c.18	T.m.inv.t.e.s o.kont.sLy„G.PullUp“,s int.an.(lap.,tor.)sp.sv.,rob.	5n12c	Rev.po.res.žal:premen.Billroth-I-res.na Roux-Y anast.
5n05c.20	T.thrkabdm.ezfgkt.obn.kont.s LNE„G.p.up“ s cerv.an.,o.ch.sv.	5n12d	Revizia po.res.žal:násl.resek.po Billroth-II resek.
5n05c.21	T.thrkabdm.ezfgkt.obn.kont.s LNE„G.p.up“ s cerv.an.,hybr.sv.	5n12e	Rev.po.res.žal:premen.Billroth-II res.na Billroth-I rekonšt.

5n12f	Rev.po.res.žal.prem.Billroth-II res.na Roux-Y anas.	5n164.0	Rozš.GE(s res.sused.o.)s ezfgjnst.interp.t.č.bez tv.rzv.bez LNE
5n12g	Rev.po.res.žal.premena s interpozíciou ten.č.	5n164.2	Rozš.GE(s res.s.org.)s ezfgjnst.interp.t.č.bez tv.rzv.so syst.LNE
5n12h	Rev.po.res.žal.revizia interponátu ten.č./Roux-Y anas.	5n165.0	Rozš.GE(s res.sused.o.)s ezfgjnst.interp.t.č.s tv.rzv.bez LNE
5n12x	Ostatná revizia po resekcii žalúdka	5n165.2	Rozš.GE(s res.s.org.)s ezfgjnst.interp.t.č.s tv.rzv.so syst.LNE
5n130	Parc.2/3 resekcia žalúdka s gastroduodenostómiou [B-I]	5n166.2	Rozš.GE,ektómia zbytk.časti žalúdka so syst.LNE
5n131	Parc.2/3 resekcia žalúdka s gastrojejunostómou [B-II]	5n16x	Rozš.GE (s res.iného sus.org.)so systematickou LNE:ost.
5n132	Parc.2/3 resekcia žalúdka s gastrojejunostómiou cez Roux-Y	5n16x.0	Rozš.GE (s res.iného sus.org.) bez lymfadenektómie:ost.
5n139	Parciálna 2/3 resekcia žalúdka:ostatné	5n170.0	Gastroduodenostómia:laparotomicky
5n13a.0	Subt.res.ž(4/5):s gastrojejunost.analg.B-II bez LNE	5n170.2	Gastroduodenostómia:laparoskopicky
5n13a.1	Subt.res.ž(4/5):s gstrjnst.anlg.B-II so sys.čiasť.odstr.LU	5n170.4	Gastroduodenostómia:konv.laparosk.-laparot.
5n13a.2	Subt.res.žal(4/5)s gstrjnst.anlg.B-II s lymfaden.	5n171.0	Predná gastroenterostómia:laparotomicky
5n13b.0	Subt.res.žal(4/5):s gastrojejunost.Roux-Y-anst:bez LNE	5n171.2	Predná gastroenterostómia:laparoskopicky
5n13b.1	Subt.res.ž(4/5):s gstrjnst.Roux-Y-anst:so syst.č.odstr.LU	5n171.4	Predná gastroenterostómia:konv.laparosk.-laparot.
5n13b.2	Subt.rs.žal(4/5):s gastrojejunost.Roux-Y-anst:s LNE	5n172.0	Zadná gastroenterostómia:laparotomicky
5n13c.0	Subtot.res.žalúdka (4/5)s interpozíciou ten.čr.bez LNE	5n172.2	Zadná gastroenterostómia:laparoskopicky
5n13c.1	Subt.rs.žal(4/5)s interpoz.tenk.čr.so syst.čiasť.odstr.LU	5n172.4	Zadná gastroenterostómia:konv.laparosk.-laparot.
5n13c.2	Subtot.res.žalúdka (4/5)s interpozíciou tenk.čr.s LNE	5n173.0	Revizia gastroenterostómie bez res.žalúdka:laparot.
5n13x.0	Iné subtot.res.žalúdka (4/5) bez lymfadenektómie	5n173.2	Revizia gastroenterostómie bez res.žalúdka:laparos.
5n13x.1	Iné subt.res.žal(4/5) so syst.čiasť.odstr.LU	5n173.4	Revizia gastroenterostómie bez res.žalúdka:konv.lsk.-lpt.
5n13x.2	Iné subtot.res.žalúdka (4/5) s lymfadenektómiou	5n174.0	GEA b.res.ž.:zoš.stpl/trnss.,gastrojejunost.Roux-Y:lpt.
5n140.0	Tot.GE s ezfgjnost.analg.B-II bez tv.rzerv.bez LNE	5n174.2	GEA b.res.žal:zoš.stpl/trnss.gastrojejunost.,Roux-Y:lsk.
5n140.1	Tot.GE s ezfgjnost.analg.B-II bez tv.rzv.so syst.čiasť.odstr.LU	5n174.4	GEA b.res.žal:zoš.stpl/trnss.gastrojejunost.Roux-Y:konv.lsk.-lpt.
5n140.2	Tot.GE s ezfgjnost.analg.B-II bez tvorby rvz.s LNE	5n175.0	GEA b.res.ž.:zoš.stapl./trnss.s gastrojejunost.analg.B-II:lpt
5n141.0	Tot.GE s ezfgjnost.analg.B-II s tv.rzv.bez LNE	5n175.2	GEA b.res.žal:zoš.stapl./trnss.s gastrojejunost.anlg.B-II:lsk.
5n141.1	Tot.GE s ezfgjnost.analg.BII s tv.rzv.so syst.č.odstr.LU	5n175.4	GEA b.rs.ž.:zoš.stapl./trnss.s gastrojejunost.anlg.B-II:zm.lsk.-lpt.
5n141.2	Tot.GE s ezfgjnost.analg.BII s tv.rzv.s LNE	5n17x.0	Iná GEA bez res.žalúdka:laparot.
5n142.0	Tot.GE s ezfgjnost.Roux-Y anast bez tv.rzerv.bez LNE	5n17x.2	Iná GEA bez res.žalúdka:laparosk.
5n142.1	Tot.GE s ezfgjnost.Roux-Y anast bez tv.rzv.so syst.č.odstr.LU	5n17x.4	Iná GEA bez res.žalúdka:konv.lsk.-lpt.
5n142.2	Tot.GE s ezfgjnost.Roux-Y anast bez tv.rzv.s LNE	5n180.0	Sutúra žalúdka po poranení:otv.chirurg.abdom.
5n143.0	Tot.GE s ezfgjnost.Roux-Y anast s tv.rzv.bez LNE	5n180.1	Sutúra žalúdka po poranení:otv.chirurg.torakál.
5n143.1	Tot.GE s ezfgjnost.Roux-Y anast s tv.rzv.so syst.č.odstr.LU	5n180.2	Sutúra žalúdka po poranení:laparoskopicky
5n143.2	Tot.GE s ezfgjnost.Roux-Y anast s tv.rzv.s LNE	5n180.4	Sutúra žalúdka po poranení:konverz.laparosk.-laparot.
5n144.0	Tot.GE s interpoz.tenk.čr.bez tvorby rvz bez LNE	5n180.x	Sutúra žalúdka po poranení:ostatné
5n144.1	Tot.GE s interpozíciou tenk.č.bez tv.rzv.so syst.č.odstr.LU	5n182.0	Gastropexia:otv.chir.abdomin.
5n144.2	Tot.GE s interpoz.tenk.čreva bez tvorby rvz.s LNE	5n182.1	Gastropexia:otv.ch.torakálne
5n145.0	Tot.GE s interpoz.tenk.čr.s tvorbou zv bez LNE	5n182.2	Gastropexia:laparoskopicky
5n145.1	Tot.GE s interpozíciou tenk.č.s tv.rzv.so syst.čiasť.odstr.LU	5n182.4	Gastropexia:konverzia lsk.-lpt.
5n145.2	Tot.GE s interpoz.tenk.čreva s tv.rzv.s LNE	5n182.x	Gastropexia:ostatné
5n146.0	Tot.GE, ektómia zvyškového žalúdka bez LNE	5n183.0	Kardioplastika žal(napr.Belsey):otv.chir.abd.
5n146.1	Tot.GE, ektómia zvyšk.žalúdka so system.čiasť.odstr.LU	5n183.1	Kardioplastika žal(napr.Belsey):otv.ch.torakálne
5n146.2	Tot.GE,ektómia zvyškového žalúdka s LNE	5n183.2	Kardioplastika žal(napr.Belsey):lsk.
5n14a.0	Tot.GE so subt.res.pažer.s interpozíciou ten.čr.bez LNE	5n183.4	Kardioplastika žal(napr.Belsey):konv.lsk.-lpt.
5n14a.1	Tot.GE so sbt.rs.pažer.s interpoz.tenk.čr.so syst.čiasť.odstr.LU	5n183.x	Kardioplastika žal(napr.Belsey):ost.
5n14a.2	Tot.GE so subt.res.pažer.s interpozíciou ten.čr.s LNE	5n184.0	Fundoplikácia žalúdka:otv.chir.abdomin.
5n14b.0	Tot.GE so subt.res.pažeráka s interpozíciou hr.čr.bez LNE	5n184.1	Fundoplikácia žalúdka:otv.ch.torakálne
5n14b.1	Tot.GE so sbt.rs.pažer.s interpoz.hr.čr.so syst.čiasť.odstr.LU	5n184.2	Fundoplikácia žalúdka:laparoskopicky
5n14b.2	Tot.GE so subt.resek.pažer.s interpozíciou hr.čr.s LNE	5n184.4	Fundoplikácia žalúdka:konv.lsk.-lpt.
5n14x.00	Iná tot.GE bez subtotál.resekcie pažer.bez LNE	5n184.5	Fundoplikácia žalúdka, laparoskopicky - roboticky
5n14x.01	Iná tot.GE bez subtotál.resekcie pažer.so syst.čiasť.odstr.LU	5n184.50	Fundoplikácia žalúdka s hiátovou sutúrou, otv.chir.abdomin
5n14x.02	Iná tot.GE bez subtotál.resekcie pažer.s LNE	5n184.51	Fundoplikácia žalúdka s hiátovou sutúrou, otv.chir.torakál.
5n14x.10	Iná tot.GE so subtot.res.pažeráka bez lymfadenektómie	5n184.52	Fundoplikácia žalúdka s hiátovou sutúrou, lsk
5n14x.11	Iná tot.GE so subt.resek.pažer.so syst.čiasť.odstr.LU	5n184.55	Fundop.žalúdka s hiát.sutúr.laparos.-robot.
5n14x.12	Iná tot.GE so subt.resekcio pažer.s lymfadenektómiou	5n184.5x	Fundoplikácia žalúdka s hiátovou sutúrou, ostatné
5n150.0	Rozš.subt.res.žal.s gstrjnst.anlg.B-II bez LNE	5n184.x	Fundoplikácia žalúdka:ostatné
5n151.0	Rzš.sbt.rs.ž.s gstrjnst.Roux-Y-anst.bez LNE	5n185.0	Hemifundoplikácia žalúdka:otv.chir.abd.
5n152.0	Rozš.subt.res.žalúdka s interpozic.tenk.čr.bez LNE	5n185.1	Hemifundoplikácia žalúdka:otv.ch.torakálne
5n159	Rozš.subt.res.žalúdka bez syst.odstr.LU:ostatné	5n185.2	Hemifundoplikácia žalúdka:laparoskopicky
5n15a.2	Rozš.sbt.rs.ž.s gstrjnst.anlg.B-II so systemat.LNE	5n185.4	Hemifundoplikácia žalúdka:konverz.lsk.-lpt.
5n15b.2	Rozš.sbt.res.žal.s gstrjnst.Roux-Y-anst.so systemat.LNE	5n185.5	Hemifundoplikácia žalúdka, laparoskopicky - roboticky
5n15c.2	Rozš.subt.res.žalúdka s interpozic.tenk.čr.so systemat.LNE	5n185.x	Hemifundoplikácia žalúdka:ostatné
5n15x	Rozš.subt.res.žalúdka so syst.odstr.LU:ostatné	5n186.0	Hemifundoplik.žalúdka s hiátovou sut:otv.chir.abd.
5n160.0	Rozš.GE(s res.sused.org.)s ezfgjnst.anlg.B-II bez tv.rzv.bez LNE	5n186.1	Hemifundoplik.žalúdka s hiát.sutúrou:otv.ch.torakál.
		5n186.2	Hemifundoplik.žalúdka s hiát.sutúrou:lsk.
5n160.2	Rozš.GE(s res.s.org.)s ezfgjnst.anlg.B-II bez tv.rzv.so syst.LNE	5n186.4	Hemifundoplik.žalúdka s hiátovou sut:zm.lsk.-lpt.
5n161.0	Rozš.GE(s res.sused.org.)s ezfgjnst.anlg.B-II stv.rzv.bez LNE	5n186.5	Hemifund.žalúdka s hiát.sutúr.laparos.-robot.
5n161.2	Rozš.GE(s res.s.org.)s ezfgjnst.anlg.B-II s tv.rzv.so syst.LNE	5n186.x	Hemifundoplik.žalúdka s hiátovou sut:ost.
5n162.0	Rozš.GE(s res.sused.o.)s ezfgjnst.Roux-Y bez tv.rzv.bez LNE	5n18a.0	Vertik.gastroplas.žal.podľa Masona:ot.chir.abd.
5n162.2	Rozš.GE(s res.s.org.)s ezfgjnst.Roux-Y bez tv.rzv.so syst.LNE	5n18a.1	Vertik.gastroplas.žal.podľa Masona:ot.ch.torakál.
5n163.0	Rozš.GE(s res.sused.o.)s ezfgjnst.Roux-Y s tv.rzv.bez LNE	5n18a.2	Vertikál.gastroplast.žal.podľa Masona:lsk.
5n163.2	Rozš.GE(s res.s.org.)s ezfgjnst.Roux-Y s tv.rzv.so syst.LNE	5n18a.4	Vertik.gastroplast.žal.podľa Masona:zm.lsk.-lpt.

5n18a.x	Vertik.gastropl.žal.podľa Masona:ost.	5n230.0	Segmentárna resekcia duodena:lpt.
5n18b.0	Impl/vým.nenastaviteľnej bandáže žalúdka:otv.chir.abd.	5n230.2	Segmentárna resekcia duodena:lsk.
5n18b.1	Impl/vým.nenastaviteľnej bandáže žalúdka:otv.ch.torakál.	5n230.4	Segmentárna resekcia duodena:konv.lsk.-lpt.
5n18b.2	Impl/vým.nenastaviteľnej bandáže žalúdka:lsk.	5n231.0	Segmentárna resekcia jejuna:lpt.
5n18b.4	Impl/vým.nenastaviteľnej bandáže žalúdka:zm.lsk.-lpt.	5n231.2	Segmentárna resekcia jejuna:lsk.
5n18b.x	Impl/vým.nenastaviteľnej bandáže žalúdka:ost.	5n231.4	Segmentárna resekcia jejuna:konv.lsk.-lpt.
5n18c.0	Impl/vým.nastaviteľnej bandáže žalúdka:otv.chir.abd.	5n232.0	Segmentárna resekcia ilea:lpt.
5n18c.1	Impl/vým.nastaviteľnej bandáže žalúdka:otv.ch.torakál.	5n232.2	Segmentárna resekcia ilea:lsk.
5n18c.2	Impl/vým.nastaviteľnej bandáže žalúdka:lsk.	5n232.4	Segmentárna resekcia ilea:konv.lsk.-lpt.
5n18c.4	Impl/vým.nastaviteľnej bandáže žalúdka:zm.lsk.-lpt.	5n233.0	Viacnásob.segmentárna resekcia tenk.čr:lpt.
5n18c.x	Impl/vým.nastaviteľnej bandáže žalúdka:ost.	5n233.2	Viacnásob.segmentárna resekcia tenk.čr:lsk.
5n18d.0	Znovazafixovanie dislok.bandáže žalúdka:otv.chir.abd.	5n233.4	Viacnásob.segmentár.resekcia tenk.čr:konver.lsk.-lpt.
5n18d.1	Znovazafix.dislok.bandáže žalúdka:otv.ch.torakalne	5n234.0	Parciálna resekcia duodena:lpt.
5n18d.2	Znovazafixovanie dislokovanej bandáže žalúdka:lsk.	5n234.2	Parciálna resekcia duodena:lsk.
5n18d.4	Znovazafixovanie dislok.bandáže žalúdka:zm.lsk.-lpt.	5n234.4	Parciálna resekcia duodena:konv.lsk.-lpt.
5n18d.x	Znovazafixovanie dislokovanej bandáže žalúdka:ost.	5n235.0	Parciálna resekcia jejuna:lpt.
5n18e.0	Odstránenie jednej žalúdočnej bandáže:otv.chir.abd.	5n235.2	Parciálna resekcia jejuna:lsk.
5n18e.1	Odstránenie jednej žalúdočnej bandáže:otv.ch.torakál.	5n235.4	Parciálna resekcia jejuna:konv.lsk.-lpt.
5n18e.2	Odstránenie jednej žalúdočnej bandáže:laparoskopicky	5n236.0	Parciálna resekcia ilea:lpt.
5n18e.4	Odstránenie jednej žalúdočnej bandáže:zm.lsk.-lpt.	5n236.2	Parciálna resekcia ilea:lsk.
5n18e.x	Odstránenie jednej žalúdočnej bandáže:ost.	5n236.4	Parciálna resekcia ilea:konv.lsk.-lpt.
5n18x.0	Ost.rekonštrukč. OP na žalúdku:otv.chir.abd.	5n238	Res.tenk.čr.,odstr.transplantátu použitého z tenk.čr.
5n18x.1	Ost.rekonštr.OP na žalúdku:otv.ch.torakálne	5n23x	Resekcia tenkého čreva:iná
5n18x.2	Ost.rekonštrukč. OP na žalúdku:lsk.	5n240.01	Parciál.segment.resekcia hr.čr:laparotomicky s anast.
5n18x.4	Ost.rekonštrukč. OP na žalúdku:zm.lsk.-lpt.	5n240.02	Parc.segm.res hr.čr:laparotom.s enterostóm.a slep.uzav
5n18x.x	Ost.rekonštrukč. OP na žalúdku:ost.	5n240.03	Parc.segm.res hr.čr:laparotom.s 2 enterostóm.
5n191.0	Sutúra varixov žalúdka:lpt.	5n240.04	Parc.segm.res hr.čr:laparotom.s anast.a an.praet.natur
5n191.2	Sutúra varixov žalúdka:lsk.	5n240.21	Parciál.segment.res.hr.čreva:laparoskop.s anast.
5n191.4	Sutúra varixov žal:konver.lsk.-otv.ch.	5n240.25	Parciál.segment.res.hr.čreva:lsk s enterostóm.
5n191.x	Sutúra varixov žal:ost.	5n240.4	Parciál.segment.res.hr.čreva:konverzia lsk.-lpt.
5n193.0	Odstránenie žalúdočného volvulu:lpt.	5n240.x	Parciál.segment.res.hr.čreva:ostatné
5n193.2	Odstránenie žalúdočného volvulu:lsk.	5n244.01	Pravostr.hemikolektómia:laparotom.s anast.
5n193.4	Odstránenie žalúdočného volvulu:zm.lsk.-otv.ch.	5n244.02	Pravostr.hemikolektómia:lpt.s enterostóm.a slep.uz.
5n193.x	Odstránenie žalúdočného volvulu:ostatné	5n244.03	Pravostr.hemikolektómia:lpt.s 2 enterostóm.
5n194.0	Uzavretie fistuly medzi hr.črevom a žalúdkom:lpt.	5n244.04	Pravostr.hemikolektómia:lpt.s anast.a an.praet.
5n194.2	Uzavretie fistuly medzi hr.čr.a žalúdkom:lsk.	5n244.21	Pravostr.hemikolektómia:lsk s anast.
5n194.4	Uzavretie fistuly medzi hr.čr.a žalúdkom:zm.lsk.-otv.ch.	5n244.25	Pravostr.hemikolektómia:lsk s enterostómiou
5n195.0	Sutúra alebo prešitie žalúdočného vredu:lpt.	5n244.31	Pravostranná hemikolektómia, roboticky s anastomózou
5n195.2	Sutúra alebo prešitie žalúdočného vredu:lsk.	5n244.35	Pravostranná hemikolektómia, roboticky s enterostómiou
5n195.4	Sutúra/prešitie žalúdočného vredu:konv.lsk.-otv.ch.	5n244.4	Pravostr.hemikolektómia:konv.lsk.-lpt.
5n195.x	Sutúra alebo prešitie žalúdočného vredu:ost.	5n244.x	Pravostr.hemikolektómia:ost.
5n19h.0	Vlož/vým.samoexpand.protézy v žal:lpt.	5n245.01	Parciál.res.colon transversum:laparotom.s anast.
5n19h.2	Vlož/vým.samoexpand.protézy v žal:lsk.	5n245.02	Parciál.res.colon transversum:lpt.s enterostóm.a slep.uz.
5n19h.4	Vlož/vým.samoexpand.protézy v žal:konv.lsk.-lpt.	5n245.03	Parciál.res.colon transversum:lpt.s 2 enterostóm.
5n19j.0	Odstrán.1 samoexpand.protézy zo žal:lpt.	5n245.04	Parciál.res.colon transversum:lpt.s anast.a an.praet.
5n19j.2	Odstrán.1 samoexpand.protézy zo žal:lsk.	5n245.21	Parciál.res.colon transversum:lsk s anast.
5n19j.4	Odstr.1 samoexpand.protézy zo žal:konver.lsk.-otv.ch.	5n245.25	Parciál.res.colon transversum:lsk s enterostómiou
5n19k.0	Vlož./vým.pr.bez samoexpand.schop.v žalúdku:otv.ch.	5n245.31	Parciálna resekcia colon transversum, roboticky s anastomózou
5n19k.2	Vlož./vým.protézy bez samoexp.schop.v žalúdku:lsk.	5n245.4	Parciál.res.colon transversum:konv.lsk.-lpt.
5n19k.4	Vlož./vým.pr.bez samoexp.schop.v žalúdku:konv.lsk.-otv.ch.	5n245.x	Parciál.resekcia colon transversum:ost.
5n19m.0	Odstr.protézy bez samoexpand.sch.zo žal.:lpt.	5n246.01	Lavostr.hemikolektómia:laparotom.s anast.
5n19m.2	Odstr.protézy bez samoexpand.sch.zo žal.:lsk.	5n246.02	Lavostr.hemikolektómia:lpt.s enterostóm.a slep.uz.
5n19m.4	Odstr.protézy bez samoexpand.sch.zo žal.:konv.lsk.-otv.ch.	5n246.03	Lavostr.hemikolektómia:lpt.s 2 enterostóm.
5n19n.0	Impl.žalúd.pace-maker [KS]:impl.sondy lpt.	5n246.04	Lavostr.hemikolektómia:lpt.s anast.a an.praet.
5n19n.1	Impl.žalúd.pace-maker [KS]:impl.sondy lsk.	5n246.21	Lavostr.hemikolektómia:lsk s anast.
5n19n.2	Impl.žal.pace-maker[KS]:impl.sondy zm.lsk-lpt	5n246.25	Lavostr.hemikolektómia:lsk s enterostómiou
5n19p.0	Revizia/odstr.sondy žalúdoč.pace-makeru[KS]:lpt.	5n246.31	Lavostranná hemikolektómia, roboticky s anastomózou
5n19p.2	Revizia/odstr.sondy žalúdoč.pace-makeru [KS]:lsk.	5n246.35	Lavostranná hemikolektómia, roboticky s enterostómiou
5n19p.4	Revizia/odstr.sondy žalúd.pace-makeru [KS]:konv.lsk.-lpt.	5n246.4	Lavostr.hemikolektómia:konv.lsk.-lpt.
5n19s.b	Pyloroplastika	5n246.x	Lavostr.hemikolektómia:ost.
5n19s.c	Resekcia pyloru s gastroduodenostómiou	5n247.01	Parc.res.colon sigmoideum:laparotom.s anast.
5n19x.0	Iné OP na žalúdku:laparotomicky	5n247.02	Parc.res.colon sigmoideum:lpt.s enterostóm.a slep.uz.
5n19x.2	Iné OP na žalúdku:laparoskopicky	5n247.03	Parc.res.colon sigmoideum:lpt.s 2 enterostóm.
5n19x.4	Iné OP na žalúdku:konv.laparoskop.-otvor.chirur.	5n247.04	Parc.res.colon sigmoideum:lpt.s anast.a an.praet.
5n20a	Bajpasové anastomózy:ten.č.k ten.č	5n247.21	Parc.res.colon sigmoideum:lsk s anast.
5n20b	Bajpasové anastomózy:duodena k duodenu	5n247.25	Parc.res.colon sigmoideum:lsk s enterostómiou
5n20c	Bajpasové anastomózy:tenk.čr. k hrubému čr.	5n247.31	Parciálna resekcia colon sigmoideum, roboticky s anastomózou
5n20d	Bajpasové anastomózy:hrubého čr. k hrubému čr.	5n247.4	Parc.res.colon sigmoideum:konv.lsk.-lpt.
5n20f	Intrakorporálna anastomóza pri resekčných výkonoch	5n247.x	Parc.res.colon sigmoideum:ost.
5n20x	Bajpasové anastomózy čriev:ost.	5n248.01	Res.viac.sused.č.hr.čr[subst.res.hr.č.]:lpt.s anast.

5n248.02	Res.viac.sused.č.hr.čr[subst.res.hr.č.]:lpt.s enterost.sl.u.	5n271.20	Rozšírená lavostranná hemikolektómia, laparoskopicky bez anastomózy
5n248.03	Res.viac.sused.č.hr.čr[subst.res.hr.č.]:lpt.s 2 enterost.	5n271.21	Rozšírená lavostranná hemikolektómia, laparoskopicky s anastomózou
5n248.04	Res.viac.sused.č.hr.čr[subst.res.hr.č.]:lpt.s anast.a an.praet.	5n271.30	Rozšírená lavostranná hemikolektómia, roboticky bez anastomózy
5n248.21	Res.viac.sused.č.hr.čr[subst.res.hr.č.]:lsk s anast.	5n271.31	Rozšírená lavostranná hemikolektómia, roboticky s anastomózou
5n248.25	Res.viac.sused.č.hr.čr[subst.res.hr.č.]:lsk s enterost.	5n271.4	Rozš.ľavos.hemikol.konv.z laparos.na lapar.
5n248.31	Resek.viac.sused.časti hrubého čreva, robot.s anast.	5n271.x	Rozšírená lavostranná hemikolektómia, ostatné
5n248.35	Resek.viac.sused.časti hrubého čreva, robot.s enteros.	5n272.01	Rozš.subtot.resek.hrubého čreva, otvor.chirurg.s anast.
5n248.4	Res.viac.sused.č.hr.čr[subst.res.hr.č.]:konv.lsk.-lpt.	5n272.02	Roz.sub.res.hrub.črev.otv.chir.s ent.a slep.uzáv.
5n248.x	Res.viac.sused.č.hr.čr[subst.res.hr.č.]:ost.	5n272.03	Rozš.subtot.resek.hrubého čreva, otvor.chirurg.s dvomi enteros.
5n250.02	Tot.kolektómia:otv.chir.s ileorek.anast.a rz.(Pouch)	5n272.04	Rozš.subtot.resek.hrubého čreva, otvor.chirurg.s anast.anus praeter
5n250.03	Tot.kolektómia:otv.chir.s ileorek.anast.bez rz.(Pouch)	5n272.20	Rozš.subtot.resek.hrubého čreva, laparos.bez anast.
5n250.04	Tot.kolektómia:otv.chir.s ileoanál.anast.a rz.(Pouch)	5n272.21	Rozš.subtot.resek.hrubého čreva, laparos.s anast.
5n250.05	Tot.kolektómia:otv.chir.s ileoanál.anast.bez rz.(Pouch)	5n272.30	Rozš.subtot.resek.hrubého čreva, robot.bez anast.
5n250.08	Tot.kolektómia:otv.ch.s ileostómiou	5n272.31	Rozš.subtot.resek.hrubého čreva, robot.s anast.
5n250.26	Tot.kolektómia:lsk. s anast.a rezervoárom(Pouch)	5n272.4	Rozš.subtot.resek.hrubého čreva, konv.z laparos.na lapar.
5n250.27	Tot.kolektómia:lsk. s anast.bez rezervoáru (Pouch)	5n272.x	Rozšírená subtotalná resekcia hrubého čreva, ostatné
5n250.28	Tot.kolektómia:laparoskopicky s ileostómiou	5n273.01	Rozšírená kolektómia, otvorene chirurgicky s anastomózou
5n250.4	Tot.kolektómia:konverzia lsk.-lpt.	5n273.02	Rozš.kolek.otvor.chirurg.s enteros.a slepým uzáv.
5n250.x	Tot.kolektómia:ostatné	5n273.03	Rozšírená kolektómia, otvorene chirurgicky s dvomi enterostómiami
5n251.02	Tot.proktokolektómia:otv.chir.s ileorek.anst.a rz.(Pouch)	5n273.04	Rozš.kolek.otvor.chirurg.s anast.anus praeter
5n251.03	Tot.proktokolekt.:otv.chir.s ileorek.anst.bez rz.(Pouch)	5n273.20	Rozšírená kolektómia, laparoskopicky bez anastomózy
5n251.04	Tot.proktokolektómia:otv.chir.s ileoanál.anst.a rz.(Pouch)	5n273.21	Rozšírená kolektómia, laparoskopicky s anastomózou
5n251.05	Tot.kolektómia:otv.chir.s ileoanál.anst.bez rz.(Pouch)	5n273.30	Rozšírená kolektómia, roboticky bez anastomózy
5n251.08	Tot.proktokolektómia:otv.ch.s ileostómiou	5n273.31	Rozšírená kolektómia, roboticky s anastomózou
5n251.26	Tot.proktokolektómia:lsk.s anast.a rezervoárom(Pouch)	5n273.4	Rozšírená kolektómia, konverzia z laparoskopie na laparotómiu
5n251.27	Tot.proktokolekt.:lsk.s anast.bez rezervoáru (Pouch)	5n273.x	Rozšírená kolektómia, ostatné
5n251.28	Tot.proktokolektómia:laparoskopicky s ileostómiou	5n274.01	Rozšírená proktokolektómia, otvorene chirurgicky s anastomózou
5n251.36	Totálna proktokolektómia, roboticky s anastomózou a rezervoárom	5n274.02	Rozš.proktokol.otvor.chirurg. s enteros.a slepým uzáv.
5n251.38	Totálna proktokolektómia, roboticky s ileostómiou	5n274.03	Rozš.proktokol.otvor.chirurg. s dvomi enteros.
5n251.4	Tot.proktokolektómia:konverzia lsk.-lpt.	5n274.04	Rozš.proktokol.otvor.chirurg. s anast.anus praeter
5n251.x	Tot.proktokolektómia:ost.	5n274.20	Rozšírená proktokolektómia, laparoskopicky bez anastomózy
5n252.02	T.kolekt.s proktomusekt:o.ch.s ilrekt.anast.a rezerv.(Pouch)	5n274.21	Rozšírená proktokolektómia, laparoskopicky s anastomózou
5n252.03	T.kolekt.s proktomusekt:o.ch.s ilrek.anast.b.rez(Pouch)	5n274.4	Rozšírená proktokolektómia, konverzia z laparoskopie na laparotómiu
5n252.04	T.kolekt.s proktomusekt:o.ch.s ilanal.anast.a rez.(Pouch)	5n274.x	Rozšírená proktokolektómia, ostatné
5n252.05	T.kolekt.s proktomusekt:o.ch.s ilanal.anst.b.rez.(Pouch)	5n275.01	Rozš.resek.colon sigmoi.otvor.chirurg. s anast.
5n252.08	Tot.kolektómia s proktomukosektómiou:otv.ch.s ileostómiou	5n275.02	Rozš.resek.colon sigmoi.otvor.chirurg. s enteros.a slepým uzáv.
5n252.26	Tot.kolekt.s proktomukosekt:lsk s anast.a rezerv.(Pouch)	5n275.03	Rozš.resek.colon sigmoi.otvor.chirurg. s dvomi enteros.
5n252.27	Tot.kolekt.s proktomukosekt:lsk s anast.bez rz.(Pouch)	5n275.04	Rozš.resek.colon sigmoi.otvor.chirurg. s anast.anus praeter
5n252.28	Tot.kolektómia s proktomukosekt:lsk s ileostómiou	5n275.20	Rozšírená resekcia colon sigmoideum, laparoskopicky bez anastomózy
5n252.4	Tot.kolektómia s proktomukosektómiou:konver.lsk.-lpt.	5n275.21	Rozšírená resekcia colon sigmoideum, laparoskopicky s anastomózou
5n252.x	Tot.kolektómia s proktomukosektómiou:ost.	5n275.30	Rozšírená resekcia colon sigmoideum, roboticky bez anastomózy
5n25x.02	Iná tot.kolekt.a proktokolekt:otv.ch.s ileorek.anast.a rezerv.	5n275.31	Rozšírená resekcia colon sigmoideum, roboticky s anastomózou
5n25x.03	Iná tot.kolekt.a proktokolekt:otv.ch.s ileor.anast.bez rezerv.	5n275.4	Rozš.resek.colon sigmoi.konv.z laparos.na lapar.
5n25x.04	Iná tot.kolekt.a proktokolekt:otv.ch.s ileoan.anast.a s rezerv	5n275.x	Rozšírená resekcia colon sigmoideum, ostatné
5n25x.05	Iná tot.kolekt.a proktokolekt:otv.ch.s ileoan.anast.bez rezerv	5n27x.x	Iná rozšírená resekcia hrubého čreva, ostatné
5n25x.08	Iná tot.kolektómia a proktokolektómia:otv.ch.s ileostómiou	5n280.01	Rozš.pravos.hemikol.s odst.sused.orgán.otvor.chirurg.s anast.
5n25x.26	Iná tot.kolekt.a proktokolekt:lsk.s anast.a rezerv.	5n280.02	Roz.prav.hem.s od.sus.org.otv.chir.s ent.a slep.uzáv.
5n25x.27	Iná tot.kolekt.a proktokolekt:lsk.s anast.bez rezerv.	5n280.03	Roz.prav.hem.s od.sus.org.otv.chir.s dvomi ent.
5n25x.28	Iná tot.kolekt.a proktokolekt:lsk.s ileost	5n280.04	Roz.prav.hem.s od.sus.org.otv.chir.s anas.anus prae.
5n25x.4	Iná tot.kolektómia a proktokolektómia:konver.lsk.-lpt.	5n280.20	Rozš.pravos.hemikol.s odst.sused.orgán.laparos.bez anast.
5n25x.x	Iná tot.kolektómia a proktokolektómia:ost.	5n280.21	Rozš.pravos.hemikol.s odst.sused.orgán.laparos.s anast.
5n270.01	Rozš.pravos.hemikol.otvor.chirurg.s anast.	5n280.4	Rozš.pravos.hemikol.s odst.sused.orgán.konv.z laparos.na lapar.
5n270.02	Rozš.pravos.hemikol.otvor.chirurg.s enteros.a slepým uzáv.	5n280.x	Rozš.pravos.hemikol.s odst.sused.orgán.ostatné
5n270.03	Rozš.pravos.hemikol.otvor.chirurg.s dvomi enteros.	5n281.01	Rozš.ľavos.hemikol.s odst.sused.orgán.otvor.chirurg.s anast.
5n270.04	Rozš.pravos.hemikol.otvor.chirurg.s anast.anus praeter	5n281.02	Roz.ľav.hem.s od.sus.org.otv.chir.s ent.a slep.uzáv.
5n270.20	Rozš.pravos.hemikol.laparos.bez anast.	5n281.03	Rozš.ľavos.hemikol.s odst.sused.orgán.otvor.chirurg.s dvomi enteros.
5n270.21	Rozšírená pravostranná hemikolektómia, laparoskopicky s anastomózou	5n281.04	Roz.ľav.hem.s od.sus.org.otv.chir.s anas.anus prae.
5n270.30	Rozšírená pravostranná hemikolektómia, roboticky bez anastomózy	5n281.20	Rozš.ľavos.hemikol.s odst.sused.orgán.laparos.bez anast.
5n270.31	Rozšírená pravostranná hemikolektómia, roboticky s anastomózou		
5n270.4	Rozš.pravos.hemikol.konv.z laparos.na lapar.		
5n270.x	Rozšírená pravostranná hemikolektómia, ostatné		
5n271.01	Rozš.ľavos.hemikol.otvor.chirurg.s anast.		
5n271.02	Rozš.ľavos.hemikol.otvor.chirurg.s enteros.a slepým uzáv.		
5n271.03	Rozš.ľavos.hemikol.otvor.chirurg.s dvomi enteros.		
5n271.04	Rozš.ľavos.hemikol.otvor.chirurg.s anast.anus praeter		

5n281.21	Rozš.lavos.hemikol.s odst.sused.orgán.laparos.s anast.	5n397.4	Sutúra ulkusu na čreve:konv.lsk.-lpt.
5n281.4	Rozš.lavos.hemikol.s odst.sused.orgán.konv.z laparos.na lapar.	5n397.x	Sutúra ulkusu na čreve:ostatné
5n281.x	Rozš.lavos.hemikol.s odst.sused.orgán.ostatné	5n398.0	Opich ulkusu na čreve:laparotomicky
5n282.01	Roz.sub.res.hrub.čreva s od.sus.org.otv.chir.s anas.	5n398.2	Opich ulkusu na čreve:laparoskopicky
5n282.02	Roz.sub.res.hrub.čreva s od.sus.org.otv.chir.s ent.a slep.uzáv.	5n398.4	Opich ulkusu na čreve:konv.lsk.-lpt.
5n282.03	Roz.sub.res.hrub.čreva s od.sus.org.otv.chir.s dvomi ent.	5n398.x	Opich ulkusu na čreve:ostatné
5n282.04	Roz.sub.res.hrub.čreva s od.sus.org.otv.chir.s anas.anus prae.	5n420.01	Pred.manžet.[segm]res.konečn.s uch.sfin:o.ch.s anast.
5n282.20	Roz.sub.res.hrub.čreva s od.sus.org.lap.bez anas.	5n420.02	Pred.manžet.[segm]res.koneč.s uch.sfin:o.ch.s enterst.a sl.uz
5n282.21	Rozš.subtot.resek.hrubého čreva s odst.sused.orgán.laparos.s anast.	5n420.21	Pred.manžet.[segm]res.koneč.s uch.sfin:lsk.s anst.
5n282.4	Roz.sub.res.hrub.čreva s od.sus.org.kon.z lap.na lap.	5n420.22	Pred.manžet.res.[seg]konečn.s uch.sfin:lsk.s eneterst.,sl.uz
5n282.x	Rozš.subtot.resek.hrubého čreva s odst.sused.orgán.ostatné	5n420.x	Pred.manžet.[segm]res.konečn.s uch.sfin:lsk.s anst.
5n283.01	Rozš.kolek.s odst.sused.orgán.otvor.chirurg.s anast.	5n421.01	Zad.manžet.[segm]res.konečn.s uch.sfin:otv.ch.s anast.
5n283.02	Rozš.kolek.s odst.sused.orgán.otvor.chirurg.s enteros.a slepým uzáv.	5n421.02	Zad.manž.[seg]res.koneč.s uch.sfin:o.ch.s enterst.a sl.uz
5n283.03	Rozš.kolek.s odst.sused.orgán.otvor.chirurg.s dvomi enteros.	5n421.x	Zad.manžet.[seg]rs.koneč.s uchov.sfin:lsk.s ost.
5n283.04	Rozš.kolek.s odst.sused.orgán.otvor.chirurg.s anast.anus praeter	5n422.01	Tubul.rs.koneč.s uch.sfin.pri ponech.parapr:ot.ch.s anst.
5n283.20	Rozš.kolek.s odst.sused.orgán.laparos.bez anast.	5n422.02	Tubul.rs.koneč.s uch.sfin.ponech.parapr:ot.ch.s entrst.a sl.u
5n283.21	Rozš.kolek.s odst.sused.orgán.laparos.s anast.	5n422.21	Tubul.res.konečn.s uch.sfin.pri ponech.parapr:lsk.s anst.
5n283.4	Rozš.kolek.s odst.sused.orgán.konv.z laparos.na lapar.	5n422.22	Tubul.res.konečn.s uch.sfin.pri ponech.parapr:lsk.s enterst.
5n283.x	Rozšírená kolekómia s odstránením susedných orgánov, ostatné	5n422.7	Tubul.res.konečn.s uch.sfin.pri ponech.parapr:peranál.
5n284.01	Rozš.proktokol.s odst.sused.orgán.otvor.chirurg.s anast.	5n422.x	Tubul.res.koneč.s uch.sfin.pri ponech.parapr:ost.
5n284.02	Roz.prok.s od.sus.org.otv.chir. s ent.a slep.uzáv.	5n423.01	Pred.res.konečnika pri uchovaní sfinkteru:otv.ch.s anst.
5n284.03	Rozš.proktokol.s odst.sused.orgán.otvor.chirurg. s dvomi enteros.	5n423.02	Predná res.konečn.pri uchov.sfin:otv.ch.s enterst.a sl.uz.
5n284.04	Roz.prok.s od.sus.org.otv.chir. s anas.anus prae.	5n423.21	Pred.res.konečn.pri uchovaní sfinkteru:lsk.s anast.
5n284.20	Rozš.proktokol.s odst.sused.orgán.laparos.bez anast.	5n423.22	Pred.res.konečn.pri uchov.sfin:lsk.s enterst.a sl.uz.
5n284.21	Rozš.proktokol.s odst.sused.orgán.laparos.s anast.	5n423.31	Predná resek.koneč.pri uchov.sfin:robot.s anast.
5n284.4	Rozš.proktokol.s odst.sused.orgán.konv.z laparos.na lapar.	5n423.32	Predná resek.koneč.pri uchov.sfin:robot.s enteros.a slepým uzáv.
5n284.x	Rozšírená proktokolekómia s odstránením susedných orgánov, ostatné	5n423.x	Predná resekcia konečnika pri uchovaní sfinkteru:ost.
5n285.01	Rozš.resek.colon sigmoi.s odst.sused.orgán.otvor.chirurg. s anast.	5n424.01	Vysoká pred.res.konečnika s uch.sfin:otv.ch.s anast.
5n285.02	Roz.res.colon sig.s od.sus.org.otv.chir. s ent.a slep.uzáv.	5n424.02	Vys.pred.res.koneč.s uch.sfin:otv.ch.s enterost.a sl.uzáv.
5n285.03	Roz.res.colon sig.s od.sus.org.otv.chir. s dvomi ent.	5n424.21	Vysoká predná res.konečn.pri uchov.sfin:lsk.s anast.
5n285.04	Roz.res.colon sig.s od.sus.org.otv.chir. s anas.anus prae.	5n424.22	Vys.pred.resek.konečn.pri uch.sfin:lsk.s enterost.a sl.uz.
5n285.20	Rozš.resek.colon sigmoi.s odst.sused.orgán.laparos.bez anast.	5n424.31	Vysoká predná resek.koneč.pri uchov.sfin:robot.s anast.
5n285.21	Rozš.resek.colon sigmoi.s odst.sused.orgán.laparos.s anast.	5n424.32	Vys.pred.res.kon.pri uch.sfin:rob.s ent.a slep.uzáv.
5n285.4	Rozš.resek.colon sigmoi.s odst.sused.orgán.konv.z laparos.na lapar.	5n424.x	Vysoká predná resekcia konečnika pri uchovaní sfinkteru:ost.
5n285.x	Rozš.resek.colon sigmoi.s odst.sused.orgán.ostatné	5n425.01	Hlboká pred.res.konečn.s uch.sfin:otv.ch.s anast.
5n28x.x	Iná rozš.resek.hrubého čreva s odst.sused.orgán.ostatné	5n425.02	Hlb.pred.res.konečn.s uch.sfin:otv.ch.s enterost.a sl.uz.
5n290	Odstránenie črevného segm.duodena ako samost.výk.	5n425.21	Hlboká pred.res.konečn.s uch.sfin:lsk.s anst.
5n291	Odstr.črevného segm.jejuna/ilea ako samost.výk.	5n425.22	Hlb.pred.res.konečn.s uch.sfin:lsk.s enterost.a sl.uz.
5n292	Odstránenie črevného segm.hrubého čreva ako samost.výk.	5n425.31	Hlboká predná resek.koneč.pri uchov.sfin:robot.s anast.
5n29x	Odstránenie črevného segm.ako samost.výk:ostat.	5n425.32	Hlb.pred.res.kon.pri uch.sfin:rob.s ent.a slep.uzáv.
5n310.0	Vytv.terminál.caecumstómie ako samost.výk:lpt.	5n425.x	Hlboká predná resekcia konečnika pri uchovaní sfinkteru:ost.
5n310.2	Vytv.terminál.caecumstómie ako samost.výk:lsk.	5n426.01	Hlb.pred.rs.konečn.s uchov.sfin.s peran.anst:otv.ch.s anst.
5n310.4	Vytv.terminál.caecumstómie ako samost.v:konver.lsk.-lpt.	5n426.21	Hlb.pred.res.konečn.s uchov.sfin.s peran.anst:lsk.s anst.
5n311.0	Vytv.terminál.ascendostómie ako samost.v:lpt.	5n426.22	Hlb.re.koneč.pri uch.sf.s peranál.anast.,lsk,esk [TaTME]
5n311.2	Vytv.terminál.ascendostómie ako samost.v:lsk.	5n426.31	Hlb.pred.res.kon.pri uch.sfin.s per.anas.rob.s anas.
5n311.4	Vytv.terminál.ascendostómie ako sam.v:konv.lsk.-lpt	5n426.x	Hlboká pred.res.konečn.s uch.sfin.s peranál.anstom:ost.
5n312.0	Vytv.terminál.transverzostómie ako samost.v:lpt.	5n427.01	Rozš.pred.rs.koneč.s uch.sfin.s odstr.sused.org:otv.ch.s anast
5n312.2	Vytv.terminál.transverzostómie ako samost.v:lsk.	5n427.02	Rozš.pr.rs.koneč.s uch.sfin.s ods.sused.o:ot.ch.s enterst,sl.uz
5n312.4	Vytv.termin.transverzostómie ako sam.v:konv.lsk.-lpt	5n427.21	Rozš.pred.res.konečn.s uch.sfin.s odstr.sused.org:lsk.s anast.
5n313.0	Vytv.termin.descendostómie ako samost.v:lpt.	5n427.22	Rozš.pred.rs.koneč.s uch.sfin.s ods.ss.o:lsk.s enterost.,sl.uz
5n313.2	Vytv.termin.descendostómie ako samost.v:lsk.	5n427.31	Roz.pred.res.kon.pri uch.sfin.s ods.sus.org.rob.s anas.
5n313.4	Vytv.terminál.descendostómie ako sam.v:konv.lsk.-lpt	5n427.32	Roz.pred.res.kon.pri uch.sfin.s ods.sus.org.rob.s ent.a slep.uzáv.
5n314.0	Vytv.termin.sigmoideostómie ako samost.v:lpt.	5n427.x	Rozšir.pred.res.konečnika s uchov.sfin.s odstr.od.sused.o:ost.
5n314.2	Vytv.termin.sigmoideostómie ako samost.v:lsk.	5n429.01	Iná res.konečn.pri uchovaní sfinkteru:otv.ch.s anast.
5n314.4	Vytv.termin.sigmoideostómie ako sam.v:konv.lsk.-lpt	5n429.02	Iná res.koneč.pri uchov.sfin:otv.ch.s enterost.,sl.uzáv.
5n315.0	Vytv.termin.ileostómie ako samost.v:lpt.	5n429.21	Iná res.konečn.pri uchovaní sfinkteru:lsk.s anast.
5n315.2	Vytv.termin.ileostómie ako samost.v:lsk.	5n429.22	Iná res.konečn.pri uchovaní sfinkteru:lsk.s enterost.,sl.uzáv.
5n315.4	Vytv.terminál.ileostómie ako sam.v:konv.lsk.-lpt.	5n429.31	Iná resek.koneč.pri uchov.sfin:robot.s anast.
5n31x.0	Vytvorenie terminálnej enterostómie ako samost.v:ost.lpt.	5n429.32	Iná resek.koneč.pri uchov.sfin:robot.s enteros.a slepým uzáv.
5n31x.2	Vytvorenie terminálnej enterostómie ako samost.v:ost.lsk.	5n429.x	Iná res.konečn.pri uchovaní sfinkteru:ost.
5n31x.4	Vytv.terminál.enterostómie-sam.v:ost.konver.lsk.-lpt.	5n42a.0	Abdominoperineál.res.konečn.bez zachovania sfinkteru:lpt.
5n34a.0	Longitudinálne predĺženie čreva podľa Bianchiho	5n42a.2	Abdominoperin.rs.koneč.b.zachov.sfin:otv.ch.lsk.
5n397.0	Sutúra ulkusu na čreve:laparotomicky	5n42a.5	Abdominop.resek.koneč.bez zachov.sfin:robot.
5n397.2	Sutúra ulkusu na čreve:laparoskopicky	5n42a.6	Abdominop.resek.koneč.bez zachov.sfin.s odstr.sused.orgánov
		5n42a.8	Abdominop.resek.koneč.bez zachov.sfin.s odstr.sused.orgán.robot.
		5n42a.x	Abdominoperineál.rs.koneč.bez zachovania sfinkteru:ost
		5n42c.1	Abdominosakr.res.koneč.bez zachov.sfin:lpt.abdmnsakr

5n42c.2	Abdomosakr.res.koneč.bez zach.sfinkt:komb.lpt-lsk,abdomsagr	5n550.10	Sutúra a opich pečene-hemostáza v súvisl.s úrazom,lpt
5n42c.x	Abdominosakr.res.koneč.bez zachov.sfinkt:ost.	5n550.11	Sutúra a opich pečene za účel.hemostázy v súvisl.s úrazom,lsk
5n42d	Abdominosakr.res.koneč.bez zachov.sfinkt s odstr.sused.org	5n550.20	Sutúra a opich pečene za účel.hemostázy v i.súvisl.ako úraz,lpt
5n42e	Sakroperineálna.res.konečn.bez zachovania sfinkteru	5n550.22	Sutúra a opich pečene za účel.hemostázy v i.súvisl.ako úraz,lsk
5n42f	Perineálna.res.konečn.bez zachovania sfinkteru	5n552	Rekonštrukcia pečene, plastika omenta
5n42x	Resekcia konečníka bez zachovania sfinkteru:ostatné	5n591.0	Incízia pečene:bez ďalších výkonov
5n43f	Grazilisova plastika anusu a sfinkterového aparátu	5n591.1	Incízia pečene:drenáž
5n510.0	Atyp.res.chor.tk. pečene, lokálna excízia:lpt.	5n591.20	Fenestrácia cysty pečene, laparotomicky
5n510.2	Atyp.res.chor.tk. pečene, lokálna excízia:lsk.	5n591.22	Fenestrácia cysty pečene, laparoskopicky
5n510.4	Atyp.res.chor.tk. pečene, lokál.excízia:konv.lsk.-lpt.	5n591.x	Incízia pečene:ost.
5n510.5	Atypická resekcia chorého tkaniva pečene, lokálna excízia roboticky	5n613.1	Biliodigestívna anastomóza k duodenu
5n510.x	Atyp.res.chor.tk. pečene, lokálna excízia:ostatné	5n613.2	Biliodigestívna anastomóza k jejunu
5n511.0	Resekcia endocysty pečene (Echinokokovej cysty):lpt.	5n613.3	Biliodigestívna anastomóza k jejunu,interpoz.čr.klučky
5n511.2	Resekcia endocysty pečene (Echinokokovej cysty):lsk.	5n613.4	Biliodigestívna anastomóza k jejunu s Roux-Y
5n511.4	Res.endocysty pečene (Echinokok.cysty):konv.lsk.-lpt.	5n613.5	Biliodigestívna anastomóza:ostatné
5n511.5	Resekcia endocysty pečene, roboticky	5n623	Cholecystektómia:rozšírená
5n511.x	Res.endocysty pečene (Echinokok.cysty):ost.	5n640.00	Vsun./vým.1samoexpand.a nepokryt.stentu v žlč.c:lpt.
5n512.0	Klinovitá resekcia chorého tkaniva pečene:lpt.	5n640.01	Vsun./vým.1samoexp.a nepokryt.stentu v žlč.c:lsk.
5n512.2	Klinovitá resekcia chorého tkaniva pečene:lsk.	5n640.02	Vsun./vým.1samoexp.a nepokryt.stentu v žlč.c:konv.lsk-lpt.
5n512.4	Klinovitá resekcia chorého tkaniva pečene:konv.lsk.-lpt.	5n640.10	Vsun./vým.2samoexpand.a nepokryt.stentov v žlč.c:lpt.
5n512.5	Klinovitá resekcia chorého tkaniva pečene, roboticky	5n640.11	Vsun./vým.2samoexp.a nepokryt.stentov v žlč.c:lsk.
5n512.x	Klinovitá resekcia chorého tkaniva pečene:ost.	5n640.12	Vsun./vým.2samoexp.a nepokryt.stentov v žlč.c:konv.lsk-lpt.
5n514.0	Lok.deštr.chor.tk.pečene alk.inj.s navádz.zobraz.postup:lpt.	5n640.20	Vsun./vým.3samoexpand.a nepokryt.stentov v žlč.c:lpt.
5n514.2	Lok.deštr.chor.tk.pečene alk.inj.s navádz.zobr.postup:lsk.	5n640.21	Vsun./vým.3samoexp.a nepokryt.stentov v žlč.c:lsk.
5n514.4	Lok.deštr.chor.tk.pečene alk.inj.s nav.zobr.p:konv.lsk-lpt	5n640.22	Vsun./vým.3samoexp.a nepokryt.stentov v žlč.c:konv.lsk-lpt.
5n514.x	Lok.deštr.chor.tk.pečene alkohol.inj.s navádz.zobr.p:ost	5n640.30	Vsun./vým.4+samoexpand.a nepokryt.stentov v žlč.c:lpt.
5n515.0	Lok.deštr.chor.tk.peč.induk.vysokofrekv.termoterap:lpt.	5n640.31	Vsun./vým.4+samoexp.a nepokryt.stentov v žlč.c:lsk.
5n515.2	Lok.deštr.chor.tk.pečene induk.vysokofrekv.termoterap:lsk	5n640.32	Vsun./vým.4+samoexp.a nepokryt.stentov v žlč.c:konv.lsk-lpt.
5n515.4	Lok.deštr.chor.tk.peč.induk.vysokofrekv.termoterap:zm.lsk.-lpt.	5n641.00	Vsun./vým.1samoexp.a pokryt.stent-prot.v ž.c:lpt.
5n515.x	Lok.deštr.chor.tk.peč.induk.vysokofrekv.termoterap:ost.	5n641.01	Vsun./vým.1samoexp.a pokryt.stent-protéz.v žlč.c:lsk.
5n51x.0	Iná lokálna deštr.chor.tk.pečene:lpt.	5n641.02	Vsun./vým.1samoexp.a pokryt.stent-prot.v ž.c:konv.lsk-lpt.
5n51x.2	Iná lokálna deštr.chor.tk.pečene:lsk.	5n641.10	Vsun./vým.2samoexp.a pokryt.stent-protéz.v žlč.c:lpt.
5n51x.4	Iná lokálna deštr.chor.tk.pečene:konv.lsk.-lpt.	5n641.11	Vsun./vým.2samoexp.a pokryt.stent-prot.v ž.c:lsk.
5n51x.5	Iná lokálna deštrukcia chorého tkaniva pečene, roboticky	5n641.12	Vsun./vým.2samoexp.a pokryt.stent-prot.v ž.c:konv.lsk-lpt.
5n51x.x	Iná lokálna deštr.chor.tk.pečene:ost.	5n641.20	Vsun./vým.3samoexp.a pokryt.stent-prot.v ž.c:lpt.
5n520.0	Anatom.resekcia 1segmentu pečene, laparotom.	5n641.21	Vsun./vým.3samoexp.a pokryt.stent-protéz.v žlč.c:lsk.
5n520.2	Anatom.resekcia 1 segmentu pečene, laparoskopicky	5n641.22	Vsun./vým.3samoexp.a pokryt.stent-prot.v ž.c:konv.lsk-lpt.
5n520.5	Anatomická resekcia jedného segmentu pečene, roboticky	5n641.30	Vsun./vým.4+samoexp.a pokryt.stent-prot.v žlč.c:lpt.
5n521.10	Ľavostranná hemihepatektómia (res.segm.2, 3, 4a a 4b), lpt	5n641.31	Vsun./vým.4+samoexp.a pokryt.stent-prot.v žlč.c:lsk.
5n521.12	Ľ-str.hemihpatektómia(res.segm.2, 3, 4a a 4b),lsk	5n641.32	Vsun./vým.4+samoexp.a pokryt.stent-prot.v ž.c:konv.lsk-lpt.
5n521.15	Ľavos.hemihepat.(res.segm.2, 3, 4a a 4b), robot.	5n64x.1	Vsun./vým.samoexp.st/prot.v žlč.c:ost.stenty:lsk.
5n521.20	Ľ-str.bisegmentekt.pečene(lobekt.Ľ-str.,res.segm.2 a 3),lpt	5n64x.2	Vsun./vým.samoexp.st/prot.v žlč.c:ost.stenty:konv. lsk.-lpt.
5n521.22	Ľ-str.bisegmentekt.pečene(lobektómia Ľ-str.res.segm.2a3),lsk	5n651.0	Incíz.Oddi zvier.a papilla duodeni major[papilotómia]:lpt.
5n521.25	Ľavos.bisegmen.pečene (lobek.Ľavost.res.segm.2 a 3), robot.	5n651.2	Incíz.Oddi zvier.a papilla duodeni major[papilotómia]:lsk.
5n521.3	Left medial sectionectomy (segment 4)	5n651.4	Incíz.Oddi zv.a papilla d.major[papilotómia]konv.lsk.-lpt.
5n522.10	Pravostranná hemihpatektómia (res.segm. 5 až 8), lpt	5n651.x	Incíz.Oddi zvier.a papilla d. major[papilotómia]:ost.
5n522.12	P-str.hemihpatektómia(resekcia segmentov 5 až 8),lsk	5n652.0	Ost.incízie (s duodent) na Oddi zv.a papilla d.major:lpt.
5n522.15	Pravos.hemihepat.(res.segm.5 až 8), robot.	5n652.2	Ost.incízie (s ddnt) na Oddi zv.a papilla d.major:lsk.
5n522.20	Trisegmentektómia pečene (res.segm.4 až 8), lpt	5n652.4	Ost.incízie (s ddnt) na Oddi zv.a Pap.d.major:zm.lsk.-lpt.
5n522.22	Trisegmentektómia pečene (resekcia segm.4 až 8),lsk	5n652.x	Ost.incízie (s ddnt) na Oddi zv.a papilla d.major:ost.
5n522.25	Trisegmentektómia pečene (resekcia segmentov 4 až 8), roboticky	5n694.0	Deštrukcia žlčových ciest:lpt.
5n522.3	Extended right hepatectomy (4,5,6,7,8) or trisectionectomy	5n694.2	Deštrukcia žlčových ciest:lsk.
5n522.4	Right posterior sectionectomy (segment 6,7)	5n694.4	Deštrukcia žlčových ciest:konv.lsk.-lpt.
5n522.5	Right anterior sectionectomy (segment 5,8)	5n695.0	Drenáž na žlčových cestách:lpt.
5n523.20	Mesohepatektómia (segment 4a, 4b, 5,8), laparotomicky	5n695.2	Drenáž na žlčových cestách:lsk.
5n523.22	Mesohepatektómia (segment 4a, 4b, 5,8), laparoskopicky	5n695.4	Drenáž na žlčových cestách:konv.lsk.-lpt.
5n523.25	Mesohepatektómia (segment 4a, 4b, 5,8), roboticky	5n69a.0	Odstr.aloplast.materiálu na žlč.cest:lpt.
5n523.40	Anatomická (typická) resekcia pečene, ostatné, laparotomicky	5n69a.2	Odstr.aloplast.materiálu na žlč.cest:lsk.
5n523.41	Anatomická (typická) resekcia pečene, ostatné, laparoskopicky	5n69a.4	Odstr.aloplast.mat.na žlč.cest:konv.lsk.-lpt.
5n523.42	Dvojjetapová resekcia pečene ALLPS – 1. a 2. fáza	5n69b.0	Hemostáza žlčových ciest:lpt.
5n523.45	Anatomická (typická) resekcia pečene, ostatné, roboticky	5n69b.2	Hemostáza žlčových ciest:lsk.
5n531	Odstr.hepatál. transplantátu ako samostatný výkon	5n69b.4	Hemostáza žlčových ciest:zm.lsk.-lpt.
5n532	Odstr.vlast.tkaniva pečene ako samost.výk.	5n69c.0	Revízia žlč.ciest ako samost.výk:lpt.
5n533	Ľ-str.bisegmentekt.pečene(res.sgm.2,3),org.darc.pčas života	5n69c.2	Revízia žlč.ciest ako samost.výk:lsk.
5n534	Ľ-str.hemihpatekt.(res.sgm1,2,3,4a,4b)org.darc.pčas života	5n69c.4	Revízia žlč.ciest ako samost.výk:konv.lsk.-lpt.
5n535	P-str.hemihpatekt.(res.sgm 5-8)org.darcovstvo počas života	5n69d.0	Vsun.protézy bez samoexpand.schop.do žlč.ciest:lpt.
5n536	Res.časti peč., ďalšie segm.kombi.pre org.darcov.poč.života	5n69d.2	Vsun.protézy bez samoexpand.schop.do žlč.ciest:lsk.
5n53x	Hepatektómia pre transplantáciu, ostatné	5n69d.4	Vsun.protézy bez samoexp.schop.do žlč.ciest:zm.lsk.-lpt.
		5n69e.0	Vsun./viac protéz bez samoexpand.sch.do žlč.ciest:lpt.

5n69e.2	Vsun.2/viac protéz bez samoexpand.sch.do žlč.ciest:lsk.	5n79h.0	Vsun.protézy bez samoexp.schop.pankreas a pankr.c:lap
5n69e.4	Vsun.2/viac protéz bez samoexp.sch.do žlč.c:zm.lsk.-lpt.	5n79h.x	Vsun.protézy bez samoexp.schop.pankreas a pankr.c:ost.
5n69f.0	Vým.protézy bez samoexpand.schop.v žlč.cestách:lpt.	5n79j.0	Výmena samoexp.protézy na pankrease a pankr.c:laparot.
5n69f.2	Výmena protézy bez samoexpand.schop.v žlč.cestách:lsk.	5n79j.x	Výmena samoexp.protézy na pankrease a pankr.c:ost.
5n69f.4	Vým.protézy bez samoexpand.schop.v žlč.cest:zm.lsk.-lpt.	5n79k.0	Vým.protézy bez samoexp.schop.pankreas a pankr.c:lpt.
5n69g	Sutúra žilčovodov po poranení	5n79k.x	Vým.protézy bez samoexp.schop.pankreas a pankr.c:ost.
5n69x.0	Ostat.operácie na žlč.cestách:lpt.	5n79m.0	Sutúra na pankrease a pankr.cestách po poranení:lpt.
5n69x.2	Ostat.operácie na žlč.cestách:lsk.	5n79m.2	Sutúra na pankrease a pankr.cestách po poranení:lsk.
5n69x.4	Ostat.operácie na žlč.cestách:konv.lsk.-lpt.	5n79m.4	Sutúra na pankrease a pankr.cestách po poran.:konv.lsk.-lpt.
5n710.0	Incizia pankreasu bez ďalších výkonov	5n79m.x	Sutúra na pankrease a pankr.cestách po poranení:ost.
5n710.1	Drenáž pankreasu	5n79x.0	Iné OP na pankrease a pankr.cest:lpt.
5n710.2	Incizia pankreasu s odstránením konkrementov	5n79x.2	Iné OP na pankrease a pankr.cest:lsk.
5n710.x	Incizia, drenáž pankreasu, ostatné	5n79x.4	Iné OP na pankrease a pankr.cest:zm.lsk.-lpt.
5n711	Excizia chorého tkaniva pankreasu	5n79x.x	Iné OP na pankrease a pankr.cest:ostatné
5n712.0	Deštrukcia chor.tkaniva pankreasu bez laváže	5n870	Uzavretie diafragmatickej hernie bez plastiky
5n712.1	Deštrukcia chor.tkaniva pankreasu s lavážou	5n871	Uzavretie diafragmatickej hernie s plastikou
5n715	Ost.lok.excizia a deštr.chor.tkaniv pankreasu	5n872	Uzavretie diafragmatickej hernie s autogén.m.
5n716.1	Pankreatogastrostómia	5n873	Uzavretie diafragmatickej hernie s alogén.m.
5n716.2	Pankreatoduodenostómia	5n874.0	Uzavr.diafragm.her.s alopl.mat:lpt.
5n716.3	Pankreatojejunostómia	5n874.1	Uzavr.diafr.hernie s alopl.mat:lsk.transperit
5n716.40	Pseudocystogastrostómia, laparotomicky	5n874.2	Uzav.diafr.her.s alopl.mat:esk.totál.extaperit.prist.
5n716.41	Pseudocystogastrostómia, laparoskopicky	5n874.3	Uzav.diafr.hernie s alopl.mat:transtorak.
5n716.x	Vnútor.drenáž pankreasu a derivácia pseudocysty pankr,ost.	5n874.4	Uz.diafragmat.her.s alopl.mat:torakoabd.
5n720.0	E nukleácia nádoru pankreasu:laparotomicky	5n874.5	Uzavr.diafr.her.s alopl.mat:torakoskop.
5n720.2	E nukleácia nádoru pankreasu:laparoskopicky	5n874.x	Uzavr.diafragm.her.s alopl.mat:ost.
5n720.5	E nukleácia nádoru pankreasu, roboticky	5n875	Uzavr.diafragm.hernie pri recidíve bez plast.
5n721.0	Parciál.I-str.pankreatektómia bez anastomózy:lpt.	5n876	Uzavr.diafragm.hernie pri recidíve s plast.
5n721.2	Parciál.I-str.pankreatektómia bez anastomózy:lsk.	5n877	Uzavr.diafragm.hernie pri recidíve s autológ.m.
5n721.4	Parciál.I-str.pankreatektómia bez anastomózy:zm.lsk.-lpt.	5n878	Uzavr.diafragm.hernie pri recidíve s alogén.m.
5n721.5	Parciálna ľavostranná pankreatektómia bez anastomózy, roboticky	5n879.0	Uzavr.diafragm.her.pri recidíve s alopl.mat:lpt.
5n722.1	Parciálna resekcia hlavy pankreasu so zachovaním pyloru	5n879.1	Uz.diafr.hernie pri recid.s alopl.mat:lsk,transperiton.
5n722.2	Parciálna resekcia hlavy pankreasu so zachovaním duodena	5n879.2	Uz.diafr.hernie pri recid.s alopl.mat:esk.tot.extperit.pris
5n722.3	Segmentárna pankreatektómia	5n879.3	Uzavr.diafr.hernie pri recid.s alopl.mat:transtorak.
5n722.4	Parc.pankreat.s čiast.resek.žalúdka (cefal.duodenopank.)	5n879.4	Uzavr.diafr.hernie pri recid.s alopl.mat:torakoabdom.
5n722.5	Parciálna resekcia hlavy pankreasu so zachovaním pyloru, roboticky	5n879.5	Uzavr.diafr.hernie pri recid.s alopl.mat:torakoskop.
5n723.1	Totálna pankreatektómia s parciálnou resekciovou žalúdku	5n879.x	Uzavretie diafragmat.hernie pri recidíve s alopl.mat:ost.
5n723.2	Totálna pankreatektómia so zachovaním pyloru	5n87x	Uzavretie diafragmatickej hernie:ostatné
5n723.3	Totálna pankreatektómia so zachovaním duodena	5n994	Vsunutie peritoneovaskulárneho shuntu do bruš.dut
5n723.4	Totálna pankreatektómia, odstránenie transplantátu pankreasu	5o315.0	Eviscerácia malej panvy u muža:otv.chir.
5n72x.0	Parciálna pankreatektómia, ostatné	5o315.4	Eviscerácia malej panvy u muža:lsk.
5n72x.1	Totálna pankreatektómia, ostatné	5o315.x	Eviscerácia malej panvy u muža:ostatné
5n740	Anastomóza ductus pankreatikus k žalúdku	5o330.0	Vytv.rezervoáru moč.mechúra s pouz.ilea:otv.chir.
5n741	Anastomóza ductus pankreatikus k jejunu	5o330.4	Vytv.rezervoáru moč.mechúra s pouz.ilea:lsk.
5n742	Anastomóza ductus pankreatikus k duodenu	5o330.5	Vytvorenie rezervoáru močového mechúra s použitím ilea, roboticky
5n743	Anastom.d.pancreat.k jejunu s Roux-Y-anastom.	5o330.x	Vytv.rezervoáru moč.mechúra s pouz.ilea:ost.
5n74x	Anastomóza ductus pancreaticus:ostatné	5o331.0	Vytv.rezervoáru moč.mech.s pouz.hr.čreva:otv.chir.
5n790.0	Incizia ductus pancreaticus:lpt.	5o331.4	Vytv.rezervoáru moč.mech.s pouz.hr.čreva:lsk.
5n790.2	Incizia ductus pancreaticus:lsk.	5o331.5	Vytvor.rezer.močov.mechúra s pouz.hrubého čreva, robot.
5n790.4	Incizia ductus pancreaticus:konv.lsk.-lpt.	5o331.x	Vytv.rezervoáru moč.mech.s pouz.hr.čreva:ost.
5n790.x	Incizia ductus pancreaticus:ostatné	5o332.0	Vytv.rezervoáru moč.mech.s použitím ileocéka:otv.chir.
5n791.0	Incizia papily pankreasu [papilotómia]:lpt.	5o332.4	Vytv.rezervoáru moč.mech.s použitím ileocéka:lsk.
5n791.x	Incizia papily pankreasu [papilotómia]:ostatné	5o332.5	Vytvor.rezer.močov.mechúra s pouz.ileoc.robot.
5n792.0	Odstr.konkrementu z ductus pancreaticus:lpt.	5o332.x	Vytv.rezervoáru moč.mech.s použitím ileocéka:iné
5n792.x	Odstr.konkrementu z ductus pancreaticus:ost.	5o333.0	Vytv.rezervoáru moč.mech.s pouz.žalúdka:otv.chir.
5n793.0	Excizia ductus pancreaticus:lpt.	5o333.4	Vytv.rezervoáru moč.mech.s pouz.žalúdka:lsk.
5n793.x	Excizia ductus pancreaticus:ostatné	5o333.5	Vytvor.rezer.močov.mechúra s pouz.žalúd.robot.
5n794.0	Deštrukcia ductus pancreaticus:lpt.	5o333.x	Vytv.rezervoáru moč.mech.s pouz.žalúdka,ost.
5n794.x	Deštrukcia ductus pancreaticus:ostatné	5o334	Náhrada močového mechúra ortotopická
5n795.0	Drenáž ductus pancreaticus:lpt.	5o335.0	Konv.inej supra-vez.der.na náhr.rezerv.moč.mech:otv.chir.
5n795.x	Drenáž ductus pancreaticus:ostatné	5o335.4	Konv.inej supra-vez.deriv.na náhr.rezerv.moč.mech:lsk.
5n79a.0	Dilatácia pankreatických vývodov:lpt.	5o335.5	Konv.inej supra-vez.deriv.na náhr.rezerv.močov.mech.robot.
5n79a.x	Dilatácia pankreatických vývodov:ostatné	5o335.x	Konv.inej supra-vez.deriv.na náhr.rezerv.moč.mech:ost.
5n79c.0	Hemostáza na pankrease a pankreatických cestách:lpt.	5o33x.0	Iná náhrada močového mechúra:otv.chir.
5n79c.x	Hemostáza na pankrease a pankreatických cestách:ost.	5o33x.4	Iná náhrada močového mechúra:lsk.
5n79d.0	Revízia na pankrease a pankr.c.ako samost.vyk:lpt.	5o33x.5	Iná náhrada močového mechúra, roboticky
5n79d.x	Revízia na pankrease a pankr.c.ako samost.vyk:ostatné	5o33x.x	Iná náhrada močového mechúra:iné
5n79g.0	Vsun.samoexp.protézy na pankrease a pankr.c:laparot.	5o907.1	Radikál.paraaortál.lymfadenektómia v kombi.s inými OP:lpt.
5n79g.x	Vsun.samoexp.protézy na pankrease a pankr.c:ost.	5o907.2	Radikál.paraaortál.lymfadenekt.kombi.s inými OP:lumbt.
		5o907.4	Radikál.paraaortál.lymfadenekt.kombi.s inými OP:lsk.

5o907.x	Radikál.paraaortál.lymfadenekt.kombi.s inými OP:ost.	5t515.2↔	Vým.hybrid.TEP bedr.kĺbu na špec.prot.hl.fem.
5o908.1	Radik.panvová lymfadenektómia v kombi.s i.OP:ipt.	5t515.80↔	Vým.hybrid.TEP bedr.kĺbu na totál.necem.prot.hl.fem.
5o908.2	Radik.panvová lymfadenektómia v kombi.s i.OP:lumbt.	5t515.81↔	Vým.hybrid.TEP bedr.kĺbu na tot.cem.pr.hl.fem.
5o908.4	Radik.panvová lymfadenektómia v kombi.s i.OP:lsk.	5t515.82↔	Vým.hybrid.TEP bedr.kĺbu na tot.hybr.prot.hl.fem.
5o908.x	Radik.panvová lymfadenektómia v kombi.s i.OP:iné	5t515.x↔	Výmena hybridnej totálnej endoprotézy bedr.kĺbu,ost.
5q741	Radikálna vulvektómia (predná, zadná)	5t516.2↔	Vým.TEP bedr.kĺbu na špec.pr.hl.femuru
5t380	Artrodéza sakroiliakálneho spojenia	5t516.80↔	Vým.TEP bedr.kĺbu na špec.tot.necem.prot.hl.fem.
5t383↔	Artrodéza kolenného kĺbu	5t516.81↔	Vým.TEP bedr.kĺbu na špec.totál.cemen.prot.hl.fem.
5t387.0↔	Artrodéza členkového kĺbu bez ďalšieho kĺbu	5t516.82↔	Vým.TEP bedr.kĺbu na špec.tot.hybr.prot.hl.fem.
5t387.1↔	Artrodéza členkového kĺbu so subtalárnym kĺbom	5t516.x↔	Výmena tot.endoprotézy bedr.kĺbu na špeciálnu,ostatné
5t387.2↔	Artrodéza členk.kĺbu so subtalár.a Chopartovým kĺbom	5t51j.2↔	Vým.metafyz.prot.hl.fem.s krát.driek.na špec.protézu.hl.fem
5t388.1↔	Artrodéza sub talo:1 časť subtalárneho kĺbu	5t51j.80↔	Vým.metafyz.prot.hl.f.s krát.driek.na tot.necem.pr.hl.fem.
5t388.2↔	Artrodéza sub talo:2 časti subtalárneho kĺbu	5t51j.81↔	Vým.metafyz.prot.hl.f.s krát.driek.na tot.cem.pr.hl.fem.
5t388.3↔	Artrodéza sub talo:3 časti subtalárneho kĺbu	5t51j.82↔	Vým.metafyz.prot.hl.f.s krát.driek.na tot.hybr.pr.hl.fem.
5t500.00	Implantácia totálnej endoprotézy bedrového kĺbu, necementovaná	5t51j.x↔	Vým.metafyz.protézy hl.femuru s krátkym driek.,ost.
5t500.01	Implantácia totálnej endoprotézy bedrového kĺbu, cementovaná	5t520.00	Implantácia unikondylárnej protézy kolenného kĺbu, necementovaná
5t500.02	Implan.totál.endop.bedr.kĺbu, hybr.čias.cemen.	5t520.01	Implantácia unikondylárnej protézy kolenného kĺbu, cementovaná
5t500.10	Robot.implan.totál.endop.bedr.kĺbu, necemen.	5t520.02	Implantácia unikondylárnej protézy kolenného kĺbu, hybridná
5t500.11	Robot.implan.totál.endop.bedr.kĺbu, cemen.	5t520.10	Robot.implan.unikond.protézy kolen.kĺbu, necemen.
5t500.12	Robot.implan.totál.endop.bedr.kĺbu, hybr.čias.cemen.	5t520.11	Robot.implan.unikond.protézy kolen.kĺbu, cemen.
5t502.0↔	Impl.totál.špeciál.endoprotézy bedr.kĺbu, necementovaná	5t520.12	Robot.implan.unikond.protézy kolen.kĺbu, hybr.
5t502.1↔	Impl.totál.špeciál.endoprotézy bedr.kĺbu, cementovaná	5t521.00	Imp.bik.pov.prot.kol.kĺbu bez spoj.[un.]bez pat.náh.nec.
5t502.2↔	Impl.totál.špeci.endoprotézy bedr.kĺbu, hybrid.čias.cement.	5t521.01	Imp.bik.pov.prot.kol.kĺbu bez spoj.[un.]bez pat.náh.cem.
5t503.0↔	Implant.cervikokapitál.protézy bedr.kĺbu,necement.	5t521.02	Imp.bik.pov.prot.kol.kĺbu bez spoj.[un.]bez pat.náh.hyb.
5t503.1↔	Implantácia cervikokapitálnej protézy bedr.kĺbu,cement.	5t521.10	Rob.imp.bik.pov.prot.kol.kĺbu bez spoj.[un.]bez pat.náh.nec.
5t504.0↔	Impl.bipolár.cervikokapit.protézy bedr.kĺbu,necement.	5t521.11	Rob.imp.bik.pov.prot.kol.kĺbu bez spoj.[un.]bez pat.náh.cem.
5t504.1↔	Impl.bipolár.cervikokapit.protézy bedr.kĺbu,cement.	5t521.12	Rob.imp.bik.pov.prot.kol.kĺbu bez spoj.[un.]bez pat.náh.hyb.
5t508.0↔	Impl.povrch.protézy hl.femuru hip resurfacing,necement.	5t522.00	Imp.bik.pov.prot.kol.kĺbu bez spoj.[un.]s pat.náh.nec.
5t508.1↔	Impl.povrch.protézy hlavice femuru hip resurfacing,cement.	5t522.01	Imp.bik.pov.prot.kol.kĺbu bez spoj.[un.]s pat.náh.cem.
5t508.2↔	Impl.povrch.protézy hlavice femuru hip resurfacing,hybrid.	5t522.02	Imp.bik.pov.prot.kol.kĺbu bez spoj.[un.]s pat.náh.hyb.
5t509.00↔	Impl.metaf.prot.hl.femuru s k.driek.bez acet.komp.,necemen.	5t522.10	Rob.imp.bik.pov.prot.kol.kĺbu bez spoj.[un.]s pat.náh.nec.
5t509.01↔	Impl.metaf.prot.hl.femuru s k.driek.bez aceta.komp.,cement.	5t522.11	Rob.imp.bik.pov.prot.kol.kĺbu bez spoj.[un.]s pat.náh.cem.
5t509.10↔	Impl.metafyz.protézy hl.femuru.s kr.dr.s acet.komp.,necem.	5t522.12	Rob.mpl.bik.pov.prot.kol.kĺbu bez spoj.[un.]s pat.náh.hyb.
5t509.11↔	Impl.metafyz.protézy hl.femuru.s kr.dr.s acet.komp.,cem.	5t523.00	Imp.bik.pov.prot.kol.kĺbu čias.spoj.[sem.]bez pat.náh.nec.
5t509.12↔	Impl.metafyz.prot.hl.femuru.s kr.dr.s acet.komp.,hybrid.č.cem.	5t523.01	Imp.bik.pov.prot.kol.kĺbu čias.spoj.[sem.]bez pat.náh.cem.
5t50x.0↔	Iné implant.endoprotézy bedr.kĺbu,necement	5t523.02	Imp.bik.pov.prot.kol.kĺbu čias.spoj.[sem.]bez pat.náh.hyb.
5t50x.1↔	Iné implantácie endoprotézy bedr.kĺbu,cement	5t523.10	Rob.imp.bik.pov.prot.kol.kĺbu čias.spoj.[sem.]bez pat.náh.nec.
5t50x.2↔	Iné implantácie endoprotézy bedr.kĺbu,hybrid	5t523.11	Rob.imp.bik.pov.prot.kol.kĺbu čias.spoj.[sem.]bez pat.náh.cem.
5t510↔	Revízia endoprotézy bedrového kĺbu bez výmeny	5t523.12	Rob.imp.bik.pov.prot.kol.kĺbu čias.spoj.[sem.]bez pat.náh.hyb.
5t511.00↔	Vým.femor.komp.protézy hl.femuru na cervikokap.nec.pr.hl.f.	5t524.00	Imp.bik.pov.prot.kol.kĺbu čias.spoj.[sem.]s pat.náh.nec.
5t511.01↔	Vým.femor.komp.protézy hl.femuru na cerv-kap.cem.pr.hl.f.	5t524.01	Imp.bik.pov.prot.kol.kĺbu čias.spoj.[sem.]s pat.náh.cem.
5t511.2↔	Vým.femor.kompon.protézy hl.femuru na špeciál.prot.hl.fem.	5t524.02	Imp.bik.pov.prot.kol.kĺbu čias.spoj.[sem.]s pat.náh.hyb.
5t511.3↔	Vým.femor.komponen.protézy hl.femuru na bipol.prot.hl.f.	5t524.10	Rob.imp.bik.pov.prot.kol.kĺbu čias.spoj.[sem.]s pat.náh.nec.
5t511.4↔	Výmena femorálnej komponenty hlavicky protézy	5t524.11	Rob.imp.bik.pov.prot.kol.kĺbu čias.spoj.[sem.]s pat.náh.cem.
5t511.80↔	Výmena femor.komp.pr.hl.fem.na tot.necem.prot.hl.fem.	5t524.12	Rob.imp.bik.pov.prot.kol.kĺbu čias.spoj.[sem.]s pat.náh.hyb.
5t511.81↔	Výmena femor.komp.pr.hl.femuru na tot.cem.prot.hl.fem.	5t525.0↔	Impl.TEP kolen.kĺbu spoj.bez patel.náhr.,necement
5t511.82↔	Vým.femor.komponenty pr.hl.femuru na tot.hybrid.pr.hl.fem.	5t525.1↔	Impl.TEP kolen.kĺbu spoj.bez patel.náhr.,cement
5t511.x↔	Vým.femorálnej komp.protézy hl.femuru,ostatné	5t525.2↔	Impl.TEP kolen.kĺbu spojená bez pat.náhr.,hybrid
5t512.10↔	Vým.acetab.komponenty bed.kĺbu na acetab.komp.,necem.	5t526.0↔	Impl.TEP kolen.kĺbu spoj.s patel.náhr.,necement
5t512.11↔	Vým.acetabulár.komp.bed.kĺbu na acetab.komp.,cem.	5t526.1↔	Impl.TEP kolen.kĺbu spojená s patel.náhr.,cement
5t512.20↔	Vým.acet.komp.bedra na acet.komp,necem.s vým.hl.	5t526.2↔	Impl.TEP kolen.kĺbu spoj.s pat.náhr.,hybrid
5t512.21↔	Vým.acet.komp.bedra na acet.komp,cem.s vým.hl.	5t527.10↔	Impl.patel.náhrady kolen.kĺbu,patelár.komponenta necem
5t512.3↔	Vým.acetabulár.komponenty bedra na špeciál.prot.hl.f.	5t527.11↔	Impl.patel.náhrady kolen.kĺbu,patel.komponenta cement
5t512.60↔	Vým.acetab.komp.bedra, izol.inlay bez vým.jamky	5t527.20↔	Impl.patel.náhrady kolen.kl.patelofemor.náhr.necem.
5t512.61↔	Vým.acet.komp.bedra,izol.inlay bez vým.jamky s vým.hlavič	5t527.21↔	Impl.patel.náhrady kolen.kl.patelofemor.náhrada.cem.
5t512.80↔	Vým.acetab.komp.bedra na tot.necem.prot.hl.fem.	5t527.22↔	Impl.patel.náhrady kolen.kl.patelofem.náhr.hybrid
5t512.81↔	Vým.acetab.komp.bedra na tot.cement.prot.hl.fem.	5t527.30↔	Impl.patel.náhrady kolen.kl,izol.náhr.femor.plochy,necem.
5t512.82↔	Vým.acetabulár.komp.bedra na tot.hybr.pr.hl.fem.	5t527.31↔	Impl.pat.náhrady kolen.kl,izol.náhrada femor.plochy,cemen
5t512.x↔	Vým.acetabulárnej komponenty bedra,ost.	5t528.0↔	Impl.špeciál.protézy kolen.kĺbu,necement
5t513.2↔	Vým.cement.TEP bedr.kĺbu na špec.prot.hl.femuru	5t528.1↔	Impl.špeciál.protézy kolen.kĺbu,cement
5t513.80↔	Vým.cement.TEP bedr.kĺbu na tot.necem.prot.hl.fem.	5t528.2↔	Impl.špeciál.protézy kolenného kĺbu,hybrid
5t513.81↔	Vým.cement.TEP bedr.kĺbu na tot.cem.pr.hl.fem.	5t529.1↔	Impl.prot.kolen.kl so zvýš.ohyb.schop.bez pat.náhr,cement
5t513.82↔	Vým.cement.TEP bedr.kĺbu na tot.hybr.pr.hl.f.	5t529.2↔	Impl.protézy kolen.kl so zvýš.ohyb.schop.bez pat.náhr,hybrid
5t513.x↔	Výmena cement.TEP bedr.kĺbu,ostatné	5t52a.1↔	Impl.protézy kolen.kl so zvýš.ohyb.schop.s pat.náhr,cement
5t514.2↔	Vým.necement.TEP bedr.kĺbu na špec.prot.hl.fem.	5t52a.2↔	Impl.protézy kolen.kl so zvýš.ohyb.schop.s pat.náhr,hybrid
5t514.80↔	Vým.necem.TEP bedr.kĺbu na tot.necem.prot.hl.fem.	5t52b↔	Implant.interpozicí.nezakotveného implantátu kolen.kĺbu
5t514.81↔	Vým.necem.TEP bedr.kĺbu na tot.cem.pr.hl.fem.	5t52c.0↔	Impl.bikompart.protézy kolen.kĺbu bez pat.náhr,necement
5t514.82↔	Vým.necem.TEP bedr.kĺbu na totál.hybr.prot.hl.fem.	5t52c.1↔	Impl.bikompart.protézy kolen.kĺbu bez pat.náhr,cement
5t514.x↔	Vým.necement.totát.endoprotézy bedr.kĺbu,ostat.		

5t52c.2↔	Impl.bikompart.protézy kolen.kĺbu bez pat.náhr,hybrid	5t640.2	Dorzálna spondylodéza, 2 segmenty
5t52d.0↔	Impl.bikompart.protézy kolen.kĺbu s patel.náhr,necement	5t640.3	Dorzálna spondylodéza, 3 segmenty
5t52d.1↔	Impl.bikompart.protézy kolen.kĺbu s patel.náhr,cement	5t640.4	Dorzálna spondylodéza, 4 segmenty
5t52d.2↔	Impl.bikompart.protézy kolen.kĺbu s patel.náhr,hybrid	5t640.5	Dorzálna spondylodéza, 5 segmentov
5t52e.0↔	Impl.endoprot.kĺb.náhrady kolena bez pohyb.funk,necem	5t640.6	Dorzálna spondylodéza, 6 a viac segmentov
5t52e.1↔	Impl.endoprotet.kĺb.náhr.kolena bez pohyb.funk,cement	5t640.7	Dorzálna spondylodéza, sakroiliakálny [SI] kĺb
5t52e.2↔	Impl.endoprotet.kĺb.náhr.kolena bez pohyb.funk,hybrid	5t641.1	Dorzálna spondylodéza:1 segment
5t52x.0↔	Ostat.implantácia endoprotézy kolen.kĺbu,necement.	5t641.2	Dorzálna spondylodéza:2 segmenty
5t52x.1↔	Ostat.implantácia endoprotézy kolen.kĺbu,cement.	5t641.3	Dorzálna spondylodéza:3 segmenty
5t52x.2↔	Ostat.implantácia endoprotézy kolen.kĺbu,hybrid.	5t641.4	Dorzálna spondylodéza:4 segmenty
5t530↔	Revizia endoprotézy kolenného kĺbu bez výmeny	5t641.5	Dorzálna spondylodéza:5 segmentov
5t531.10↔	Vým.unikondylárnej prot.kolen.kĺbu na unikond.prot.,necem	5t641.6	Dorzálna spondylodéza:6 a viac segmentov
5t531.11↔	Vým.unikondylárnej prot.kolen.kĺbu na unikond.prot.,cem.	5t642.1	Ventrálna spondylodéza:1 segment
5t531.20↔	Vým.unikond.prot.kolena na bikond.pov.pr.bez pat.náhr,nec	5t642.2	Ventrálna spondylodéza:2 segmenty
5t531.21↔	Vým.unikond.prot.kolena na bikond.pov.pr.bez pat.náhr,cem	5t642.3	Ventrálna spondylodéza:3 segmenty
5t531.30↔	Vým.unikond.prot.kolena na bikond.pov.pr.s patel.náhr,nec	5t642.4	Ventrálna spondylodéza:4 segmenty
5t531.31↔	Vým.unikond.prot.kolena na bikond.pov.pr.s patel.náhr,cem	5t642.5	Ventrálna spondylodéza:5 segmentov
5t531.50↔	Vým.unikond.protézy kolena na TEP kolena spoj,nec	5t642.6	Ventrálna spondylodéza:6 a viac segmentov
5t531.51↔	Vým.unikondyl.prot.kolena na TEP kolena spoj,cem.	5t643.1	Dorzál.a ventrál.komb.spondylodéza medzi stavcami:1 segm.
5t531.52↔	Vým.unikond.prot.kolena na TEP kolena spoj-hybr.čiasť.cem	5t643.2	Dorzál. a ventrál.komb.spondylodéza medzi stavcami:2 segm.
5t531.6↔	Výmena unikondylárnej protézy kolenného kĺbu inlay	5t643.3	Dorzál. a ventrál.komb.spondylodéza medzi stavcami:3 segm.
5t531.x↔	Výmena unikondylárnej protézy kolenného kĺbu, ostatné	5t643.4	Dorzál. a ventrál.komb.spondylodéza medzi stavcami:4 segm.
5t532.0↔	Vým.bikondyl.povrch.pr.kolena na bikond.pov.pr.p.rovn.typu	5t643.5	Dorzál. a ventrál.komb.spondylodéza medzi stavcami:5 segm.
5t532.40↔	Vým.bikondyl.povr.pr.kolena na bik.povr.pr.iný typ,necem.	5t643.6	Dorzál. a ventrál.komb.spondylodéza medzi stavc:6 -viac segm
5t532.42↔	Vým.bikondyl.povr.pr.kolena na bik.povr.p.iný typ,hybrid/cem	5t64x	Spondylodéza:ostatné
5t532.50↔	Vým.bikondyl.pov.pr.kolena na totál.endopr.kol.spoj,necem.	5t650.1	Náhr.tela stavca implantátom a kompl.rek.na chrbt:1stavce
5t532.52↔	Vým.bikondyl.pov.pr.kolena na tot.endopr.kol.spoj,hybr/cem	5t650.2	Náhr.tela stav.impl.a kompl.rekonštrukcia na chrbtici:2st.
5t532.6↔	Výmena bikondylárnej povrchovej protézy kolena inlay	5t650.3	Náhr.tela stav.impl.a kompl.rekonštrukcia na chrbtici:3st.
5t532.7↔	Vým.bikondyl.povr.protézy kolena, vým.femorál.komponenty	5t650.4	Náhr.tela stav.impl.a kompl.rekonštrukcia na chrbtici:4st.
5t532.8↔	Vým.bikondyl.povr.protézy kolena, výmena tibiál.komponenty	5t650.5	Náhr.tela stav.impl.a kompl.rekonštr.na chrbtici:5 a v.st.
5t532.a0↔	Vým.bikondyl.povr.pr.kolena na špeciál.endopr.kol.,necem.	5t651.1	Náhr.tela stavca osobit.mat.a kompl.rek.na chrb:1st.
5t532.a1↔	Vým.bikondyl.povr.pr.kolena na špeciál.endopr.kol.,cem.	5t651.2	Náhr.tela stavca osobit.mat.a kompl.rek.na chrb:2st.
5t532.x↔	Výmena bikondylárnej povrch.protézy kolena,ost.	5t651.3	Náhr.tela stavca osobit.mat.a kompl.rek.na chrb:3st.
5t533.0↔	Vým.spojanej TEP kolen.kĺbu rovnakého typu	5t651.4	Náhr.tela stavca osobit.mat.a kompl.rek.na chrb:4st.
5t533.50↔	Vým.spojanej TEP kolen.kĺbu na TEP kol.spojenú,necem	5t651.5	Náhr.tela stavca osobit.mat.a kompl.rek.na chrb:5 a v.st.
5t533.52↔	Vým.spojanej TEP kolen.kĺbu na TEP kol.spojenú,hybrid/cem	5t65x.1	Náhrada tela stavca, predný podporný štep bez korekcie
5t533.7↔	Výmena spoj.TEP kolena,výmena femorál.komp.	5t65x.2	Náhrada tela stavca, predný podporný štep s korekcou
5t533.8↔	Vým.spoj.TEP kolena,výmena tibiál.komp.	5t65x.x	Náhrada tela stavca, ostatné
5t533.9↔	Vým.spoj.TEP kolena,výmena patelár.komp.	5t672.1	Komp.rekonš. na chrb.na usmer.rastu skobami s pamä.efek.1 skoba
5t533.a0↔	Vým.spojanej TEP kolen.kĺ na špeciál.endopr.kolena,necem.	5t672.2	Komp.rekonš.na chrb.na usmer.rastu skobami s pamä.efek.2 skoby
5t533.a1↔	Vým.spojanej TEP kolen.kĺ na špeciál.endopr.kol,cem.	5t672.3	Komp.rekonš.na chrb.na usmer.rastu skobami s pamä.efek.3 skoby
5t533.x↔	Výmena spojanej totálnej endoprotézy kolena,ostatné	5t672.4	Komp.rekonš.na chrb.na usmer.rastu skobami s pamä.efek.4 skoby
5t534.0↔	Vým.špeciálnej protézy kolen.kĺbu rovnakého typu	5t672.5	Komp.rekonš.na chrb.na usmer.rastu skobami s pamä.efek.5 skôb
5t534.7↔	Vým.špec.protézy kolen.kĺ,výmena femor.komponenty	5t672.6	Komp.rekonš.na chrb.na usmer.rastu skobami s pamä.efek.6 skôb
5t534.8↔	Vým.špec.protézy kolen.kĺ,výmena tibiál.komp.	5t672.7	Komp.rekonš.na chrb.na usmer.rastu skobami s pamä.efek.7 skôb
5t534.9↔	Vým.špeciál.protézy kolen.kĺ,vým.patelár.komp.	5t672.8	Komp.rekonš.na chrb.na usmer.rastu skobami s pamä.efek.8 skôb
5t534.x↔	Výmena špeciálnej protézy kolenného kĺbu,ost.	5t672.9	Komp.rekonš.na chrb.na usmer.rastu skobami s pamä.efek.9 skôb
5t535.10↔	Vým.patelár.náhrady na necem.patelár.komp.	5t672.a	Komp.rekonš.na chrb.na usmer.rastu skobami s pamä.efek.10 skôb
5t535.11↔	Vým.patelár.náhrady na cement.patel.komponentu	5t672.b	Komp.rekonš.na chrb.na usmer.rastu skobami s pamä.efek.11 skôb
5t535.20↔	Vým.patel.náhrady na patelofemor.necem.náhr.	5t672.c	Komp.rekonš.na chrb.na usmer.rastu skobami s pamä.efek.12 skôb
5t535.21↔	Vým.patel.náhrady na patelofem.cement.náhr.	5t672.d	Komp.rekonš.na chrb.na usmer.rastu skobami s pamä.efek.13 skôb
5t535.22↔	Výmena patel.náhr.na patelofem.hybr.náhr.	5t673.1	Kom.rek.na chr.na usm.ras.tet. - sys.skr.a šnúr.1 seg.
5t535.30↔	Výmena patelár.náhrady na necement.femorálnu náhradu	5t673.2	Kom.rek.na chr.na usm.ras.tet. - sys.skr.a šnúr.2 seg.
5t535.31↔	Výmena patelár.náhrady na cement.femorálnu náhradu	5t673.3	Kom.rek.na chr.na usm.ras.tet. - sys.skr.a šnúr.3 seg.
5t536.42↔	Vým.pr.kol.zvýš.ohyb.na p.so zvýš.ohyb.bez pat.náhr-hyb/cem	5t673.4	Kom.rek.na chr.na usm.ras.tet. - sys.skr.a šnúr.4 seg.
5t536.52↔	Vým.pr.kol.so zvýš.ohyb.na p.so zvýš.ohyb.s pat.náhr-hyb/cem	5t673.5	Kom.rek.na chr.na usm.ras.tet. - sys.skr.a šnúr.5 seg.
5t536.60↔	Vým.pr.kolena so zvýš.ohyb.na TEP spoj.bez patel.náhr,necem	5t673.6	Kom.rek.na chr.na usm.ras.tet. - sys.skr.a šnúr.6 seg.
5t536.61↔	Vým.pr.kolena so zvýš.ohyb.na TEP spoj.bez patel.n-hyb/cem	5t673.7	Kom.rek.na chr.na usm.ras.tet. - sys.skr.a šnúr.7 a viac seg.
5t536.70↔	Vým.pr.kolena so zvýš.ohyb.sch.na TEP spoj.s pat.náhr,necem		
5t536.71↔	Vým.pr.kolena so zvýš.ohyb.na TEP spoj.s pat.náhr-hyb/cem		
5t536.90↔	Vým.protézy kolena so zvýš.ohyb.sch.na špec.endopr.,necem		
5t536.92↔	Vým.protézy kolena zvýš.ohyb.sch.na špec.endopr-hyb/cem.		
5t536.x↔	Výmena protézy kolena so zvýš.ohyb.schopnosťou,ost.		
5t560.0↔	Implantácia endoprotézy členk.kĺbu,necem.		
5t560.1↔	Implantácia endoprotézy členk.kĺbu,cement.		
5t560.2↔	Implantácia endoprotézy členk.kĺbu,hybrid.čiasť.cem		
5t571.00↔	Vým.endoprotézy členk.kĺbu na endoprot.členk.k.,necem.		
5t571.01↔	Výmena endoprot.členk.kĺbu na endoprot.členk.kĺb,cement.		
5t63x	Kostná náhrada na chrbtici:ostatné		
5t640.1	Dorzálna spondylodéza, 1 segment		

5t674.1	Komp.rekonš. na chrb.s dorz.fúziou stavca, jednos.	5t889.8↔	Tx.iného transpl.sv,šf.a fasc.mikrovask.anast:predk.
5t674.2	Komp.rekonš.na chrb.s dorz.fúziou stavca, obojs.	5t889.9↔	Transplantácia i.transpl.sv,šf.a fasc.mikrovask.anast:noha
5t674.6	Komp.rekonš.na chrb.inštrum.podľa Harrin.	5t889.x↔	Tx.iného transplantátu sv,šf.a fasc.mikrovask.anast:ost.
5t674.x	Komplexné rekonštrukcie na chrbtici, ostatné	5t88x.0↔	Iné odobr.a tx.sv,šf.a fasc.mikrovask.anast:hlava,krk
5t885.0↔	Transpl.fasciokut.lal.sv,šf.a fasc.mikrovask.anast:hl,krk	5t88x.1↔	Iné odobr.a tx.sv,šf.a fasc.mikrovask.anast:rameno,axila
5t885.1↔	Tx.fasciokut.lal.sv,šf.a fasc.mikrovask.anast:rameno,axila	5t88x.2↔	Iné odobr.a tx.sv,šf.a fasc.mikrovask.anast:ram,lakeť
5t885.2↔	Tx.fasciokut.lal.sv,šf.a fasc.mikrovask.anast:ram,lakeť	5t88x.3↔	Iné odobr.a tx.sv,šf.a fasc.mikrovask.anast:predl.
5t885.3↔	Transplant.fasciokut.lal.sv,šf.a fasc.mikrovask.an:predlakt	5t88x.4	Iné odobr.a tx.sv,šf.a fasc.mikrovask.anast:hr.stena,chrub.
5t885.4↔	Tx.fasciokut.lal.sv,šf.a fasc.mikrovask.anast:hr.stena,chrub.	5t88x.5	Iné odobr.a tx.sv,šf.a fasc.mikrovask.anast:bruš.stena
5t885.5↔	Tx.fasciokut.lal.sv,šf.a fasc.mikrovask.anast:bruš.stena	5t88x.6	Iné odobr.a tx.sv,šf.a fasc.mikrovask.anast:inguin.gen,glut.obl.
5t885.6↔	Tx.septokut.lal.sv,šf.a fasc.mikrovask.anast:rameno,axila	5t88x.7↔	Iné odobr.a tx.sv,šf.a fasc.mikrovask.anast:steh,kol.
5t885.7↔	Tx.fasciokut.lal.sv,šf.a fasc.mikrovask.anast:steh,kol.	5t88x.8↔	Iné odobr.a tx.sv,šf.a fasc.mikrovask.anast:predk.
5t885.8↔	Tx.fasciokut.lal.sv,šf.a fasc.mikrovask.anast:predk.	5t88x.9↔	Iné odobr.a tx.sv,šf.a fasc.mikrovask.anast:noha
5t885.9↔	Tx.fasciokut.lal.sv,šf.a fasc.mikrovask.anast:noha	5t88x.x↔	Iné odobr.a transplantácia sv,šf.a fasc.mikrovask.anast:ost.
5t885.x↔	Transplantácia fasciokut.lal.sv,šf.a fasc.mikrovask.anast:ost.	5v250.0	Lal.plast.kože a podk.prijemca:vol.lal.s mikrovask.anast:pery
5t886.0↔	Transplant.septokut.lal.sv,šf.a fasc.mikrovask.anast:hlava,krk	5v250.4	Lal.plast.k.a podk.prijem:vol.lal.s mikrovask.anast:ost.č.hlavy
5t886.1↔	Tx.septokut.lal.sv,šf.a fasc.mikrovask.anast:rameno,axila	5v250.5	Lal.plast.kože a podk.prijemca:vol.lalok.s mikrovask.anast:krk
5t886.2↔	Tx.septokut.lal.sv,šf.a fasc.mikrovask.anast:ram,lakeť	5v250.6↔	Lal.plast.kože a podk.prijem:vol.lal.s mikrovask.anast:ram,axi
5t886.3↔	Transpl.septokut.lal.sv,šf.a fasc.mikrovask.anast:predlakt	5v250.7↔	Lal.plast.kože a podk.prijem:vol.lal.s mikrovask.anast:ram,lak
5t886.4↔	Tx.septokut.lal.sv,šf.a fasc.mikrovask.anast:hr.sten,chrub.	5v250.8↔	Lal.plast.k.a podk.prijemca:vol.lal.s mikrovask.anast:predlakt
5t886.5↔	Tx.septokut.lal.sv,šf.a fasc.mikrovask.anast:bruš.stena	5v250.9↔	Lal.plast.kože a podk.prijem:vol.lal.s mikrovask.anast:om:ruka
5t886.6↔	Tx.septokut.lal.sv,šf.a fasc.mikrovask.anast:ing.gen,gl.obl.	5v250.a	Lal.plast.k.a podk.prijem:vol.lal.s mikrovask.anast:hr.st,chrub
5t886.7↔	Tx.septokut.lal.sv,šf.a fasc.mikrovask.anast:steh.,kol.	5v250.b	Lal.plast.k.a podk.prijemca:vol.lal.s mikrovask.anast:bruš.o.
5t886.8↔	Tx.septokut.lal.sv,šf.a fasc.mikrovask.anast:predkol	5v250.c	Lal.plast.k.a podk.prijem:vol.lal.s mikrovask.anast:ingui.gen.o.
5t886.9↔	Tx.septokut.lal.sv,šf.a fasc.mikrovask.anast:noha	5v250.d	Lalok.plast.kože a podk.prijem:vol.lal.s mikrovask.anast:glut.o.
5t886.x↔	Tx.septokut.lal.sv,šf.a fasc.mikrovask.anast:ost.	5v250.e↔	Lalok.plast.k.a podk.prijem:vol.lal.s mikrovask.anast:steh,kol
5t887.0↔	Tx.myokut.lal.sv,šf.a fasc.mikrovask.anast:hlava,krk	5v250.f↔	Lal.plast.kože a podk.prijem:vol.lal.s mikrovask.anast:predkol
5t887.1↔	Tx.myokut.lal.sv,šf.a fasc.mikrovask.anast:rameno,axila	5v250.g↔	Lal.plast.kože a podk.prijemca:vol.lal.s mikrovask.anast:noha
5t887.2↔	Tx.myokut.lal.sv,šf.a fasc.mikrovask.anast:ram,lakeť	5v250.x↔	Lal.plast.kože a podk.prijemca:vol.lalok.s mikrovask.anast:ost.
5t887.3↔	Tx.myokut.lalok sv,šf.a fasc.mikrovask.anast:predlakt	5v554.0	Vol.tx.kože a lal.plast.k.a podk.prijem,vol.lal.mikrovask.an:pery
5t887.4↔	Tx.myokut.lal.sv,šf.a fasc.mikrovask.anast:hr.stena,chrub.	5v554.1	Vol.tx.kože a lal.pl.kože a podk.prijem,vol.lal.mikrovask.an:nos
5t887.5↔	Tx.myokut.lal.sv,šf.a fasc.mikrovask.anast:bruš.stena	5v554.2↔	Vol.tx.kože a lal.pl.k.a podk.prijem,vol.lal.mikrovask.an:ucho
5t887.6↔	Tx.myokut.lal.sv,šf.a fasc.mikrovask.anast:inguin.gen,gl.obl.	5v554.3↔	Vol.tx.kože a lal.pl.k.a podk.prijem,vol.lal.mikrovask.an:oč.vieč
5t887.7↔	Tx.myokut.lal.sv,šf.a fasc.mikrovask.anast:steh,kol.	5v554.4	Vol.tx.kože a lal.pl.k.a podk.prijemca,vol.lal.mikrovask.a:os.č.hl
5t887.8↔	Transpl.myokut.lal.sv,šf.a fasc.mikrovask.anast:predk.	5v554.5	Vol.tx.kože a l.plast.k.a podk.prijemca,vol.lal.mikrovask.a:krk
5t887.9↔	Tx.myokut.lal.sv,šf.a fasc.mikrovask.anastomózu:noha	5v554.6↔	Vol.tx.kože a l.pl.k.a podk.prijemca,vol.lal.mikrovask.a:ram,axi
5t887.x↔	Transplantácia myokut.lal.sv,šf.a fasc.mikrovask.anast:ost.	5v554.7↔	Vol.tx.kože a lal.pl.k.a podk.prijem,vol.lal.mikrovask.a:ram,lak
5t888.0↔	Tx.osteo-myokut/fasciok.l.sv,šf.a f.mikrovask.anast:hl,krk	5v554.8↔	Vol.tx.kože a lal.pl.k.a podk.prijem,vol.lal.mikrovask.a:predlak
5t888.1↔	Tx.osteo-myok/fasciok.l.sv,šf.a f.mikrovask.anast:rameno,axila	5v554.9↔	Vol.tx.kože a lal.plast.k.a podk.prijem,vol.lal.mikrovask.a:ruka
5t888.2↔	Tx.osteo-myok/fasciok.l.sv,šf.a f.mikrovask.anast:ram,lakeť	5v554.a	Vol.tx.kože a lal.pl.k.a podk.prijem,vol.lal.mikrovask.a:hr/chrub
5t888.3↔	Tx.osteo-myokut/fasciok.l.sv,šf.a f.mikrovask.anast:predl.	5v554.b	Vol.tx.kože a lal.pl.k.a podk.prijem,vol.lal.mikrovask.a:bruš.o
5t888.4↔	Tx.osteo-myok/fasciok.l.sv,šf.a f.mikrovask.anast:hr.st,chrub.	5v554.c	Vol.tx.kože a lal.pl.k.a podk.prijem,vol.lal.mikrovask.a:ingv.gen
5t888.5↔	Tx.osteo-myokut/fasciok.l.sv,šf.a f.mikrovask.anast:bruš.st.	5v554.d	Vol.tx.kože a lal.pl.k.a podk.prijemca,vol.lal.mikrovask.a:glut.o
5t888.6↔	Tx.osteo-myok/fasciok.l.sv,šf.a f.mikrovask.anast:ing.gen,gl.obl.	5v554.e↔	Vol.tx.k.a lal.plas.k.a podk.prijem,vol.lal.mikrovask.a:steh,kol
5t888.7↔	Tx.osteo-myok/fasciok.l.sv,šf.a f.mikrovask.anast:steh,kol.	5v554.f↔	Vol.tx.kože a lal.pl.k.a podk.prijem,vol.lal.mikrovask.a:predkol
5t888.8↔	Tx.osteo-myokut/fasciok.l.sv,šf.a f.mikrovask.anast:predkol.	5v554.g↔	Vol.tx.kože a lal.plas.k.a podk.prijem,vol.lal.mikrovask.a:noha
5t888.9↔	Tx.osteo-myokut/fasciok.l.sv,šf.a f.mikrovask.anast:noha	5v554.x↔	Vol.tx.kože a lal.plast.k.a podk.prijemca,vol.lal.mikrovask.a:ost.
5t888.x↔	Transpl.osteo-myokut/fasciok.l.sv,šf.a f.mikrovask.anast:ost.	8d243	Biliodigest.anastomóza ESK navigovaná s ECE-LAMS
5t889.0↔	Tx.iného transpl.sv,šf.a fasc.mikrovask.anast:hlava,krk	8d245.1	Kompresia pažerákových varixov samoexpandibilným stentom
5t889.1↔	Tx.iného transpl.sv,šf.a fasc.mikrovask.anast:rameno,axila	8r717.0	Vedenie mimotelov.obehu krvi v normotermii(>35°C)
5t889.2↔	Tx.iného transpl.sv,šf.a fasc.mikrovask.anast:ram,lakeť	8r717.1	Vedenie mimotelov.obehu krvi v slabej hypotermii(32-35°C)
5t889.3↔	Tx.iného transpl.sv,šf.a fasc.mikrovask.anast:predl.	8r717.2	Vedenie mimotelov.obehu krvi v stred.hypotermii(26-32°C)
5t889.4↔	Tx.iného transpl.sv,šf.a fasc.mikrovask.anast:hr.stena,chrub.	8r717.3	Vedenie mimotelov.obehu krvi v hlb.hypotermii(20-26°C)
5t889.5↔	Tx.iného transpl.sv,šf.a fasc.mikrovask.anast:br.stena	8r717.4	Ved.mimotelov.obehu krvi v hlbokjej hepatermii(<20°C)
5t889.6↔	Tx.i.transpl.sv,šf.a fasc.mikrovask.anast:inguin,genit,gl.obl.	8r717.x	Vedenie mimotelov.obehu krvi ,ostat.
5t889.7↔	Tx.iného transpl.sv,šf.a fasc.mikrovask.anast:steh,kol.	8r8q6.0	Perk. fen. aort. dis.

Výkon A07-3

8v31a‡	KIZS u dospelého:2209-2484 bodov	8v31h‡	KIZS u dospelého:7361-9200 bodov
8v31b‡	KIZS u dospelého:2485-2760 bodov	8v31j‡	KIZS u dospelého:9201-11040 bodov
8v31c‡	KIZS u dospelého: 2761- 3220 bodov	8v31k‡	KIZS u dospelého:11041-13800 bodov
8v31d‡	KIZS u dospelého:3221-3680 bodov	8v31l‡	KIZS u dospelého:13801-16560 bodov
8v31e‡	KIZS u dospelého:3681-4600 bodov	8v31m‡	KIZS u dospelého:16561-19320 bodov
8v31f‡	KIZS u dospelého:4601-5520 bodov	8v31n‡	Komplex.intenzív.zdr.starostl.u dospelého:19321 a viac bodov
8v31g‡	KIZS u dospelého:5521-7360 bodov		

ADRG A09 UPV > 499 a < 1000 hodín

UPV > 499 hod. a MDC sa nerovná Popáleniny (22)

DRG A09A UPV > 499 a < 1000 hodín s vrodenou malformáciou alebo nádorové ochorenie, vek < 3 roky alebo s komplexným OP výkonom alebo polytraumou alebo s komplexnou intenzívnou ZS > 3220 bodov alebo ECMO, s vysoko komplexným výkonom alebo vek < 16 rokov alebo komplikujúca konýtélácia

HDg v tabu ke A09-1 a Vek < 3 r. alebo (Komplexné OP-výkony alebo Polytrauma alebo výk. v tabu ke A09-4 alebo výk. v tabu ke A09-5 alebo výk. v tabu ke A07-1) a (min. 1 výk. v tabu ke A06-3 alebo min. 1 výk. v tabu ke A09-6 alebo Vek < 16 r. alebo výk. v tabu ke A09-7 alebo Komplikujúce konztelácie pred-MDC)

DRG A09B UPV > 499 a < 1000 hodín s komplexným OP výkonom alebo polytraumou alebo komplexná intenzívna ZS > 3220 bodov alebo ECMO, bez vysoko komplexného výkonu alebo vek > 15 rokov, s komplikujúcou konýtéláciou alebo vek < 16 rokov alebo komplexnou intenzívnou ZS > 2208 bodov

Komplexné OP-výkony alebo Polytrauma alebo výk. v tabu ke A09-4 alebo výk. v tabu ke A09-5 alebo výk. v tabu ke A07-1 alebo Komplikujúce konztelácie pred-MDC alebo výk. v tabu ke A07-3 alebo Vek < 16 r.

DRG A09C UPV > 499 a < 1000 hodín bez komplexného OP výkonom, bez polytraumy, bez vrodenej malformácie alebo nádorového ochorenia alebo vek > 2 roky, bez komplikujúcej konýtélácie, vek > 15 rokov, s komplexnou intenzívnou ZS 1381 až 2208 bodov

Min. 1 výk. v tabu ke A09-8

DRG A09D UPV > 499 a < 1000 hod. bez komplex. OP výk., bez polytraumy, bez vrodenej malformácie alebo nádor. ochorenia alebo vek > 2 r., bez komplikujúcej konýt., vek > 15 r., bez komplex. intenz. ZS > 1380 b., s komplex. Dg alebo komplex. OP výk.

HDg v tabu ke A09-2 alebo diagnóza v tabu ke A09-3 alebo výk. v tabu ke A09-9

DRG A09E UPV > 499 a < 1000 hod. bez komplex. OP výk., bez polytraumy, bez vrodenej malformácie alebo nádor. ochorenia alebo vek > 2 r., bez komplikujúcej konýt., vek > 15 r., bez komplex. intenz. ZS > 1380 b., bez komplex. Dg, bez komplex. OP výk.

Hlavná diagnóza A09-1

C00.0	Zhubný nádor vonkajšej hornej pery	C06.0	Zhubný nádor sliznice líca
C00.1	Zhubný nádor vonkajšej dolnej pery	C06.1	Zhubný nádor vestibulum oris
C00.2	Zhubný nádor vonkajšej pery, bližšie neurčený	C06.2	Zhubný nádor retromolárnej časti úst
C00.3	Zhubný nádor vnútornej strany hornej pery	C06.8	Zhubný nádor iných a bliž. neurč. častí. úst, presah. viaceré obl.
C00.4	Zhubný nádor vnútornej strany dolnej pery	C06.9	Zhubný nádor úst, bližšie neurčený
C00.5	Zhubný nádor vnútornej strany pery, bliž. neurč.	C07	Zhubný nádor priušnej žľazy
C00.6	Zhubný nádor spojky perí	C08.0	Zhubný nádor submandibulárnej slinnej žľazy
C00.8	Zhubný nádor pery presahujúci viaceré oblasti	C08.1	Zhubný nádor sublingválnej slinnej žľazy
C00.9	Zhubný nádor pery, bližšie neurčený	C08.8	Zhubný nádor veľkých slinných žliaz, presah. viac. obl.
C01	Zhubný nádor koreňa jazyka	C08.9	Zhubný nádor veľkej slinnej žľazy, bližšie neurčený
C02.0	Zhubný nádor chrbtovej strany jazyka	C09.0	Zhubný nádor fossa tonsillaris
C02.1	Zhubný nádor okraja jazyka	C09.1	Zhubný nádor podnebného oblúka (predná časť) (zadná časť)
C02.2	Zhubný nádor spodnej strany jazyka	C09.8	Zhubný nádor mandle presahujúci viaceré oblasti
C02.3	Zhubný nádor predných dvoch tretín jazyka, bliž. neurč. časť	C09.9	Zhubný nádor mandle, bližšie neurčený
C02.4	Zhubný nádor jazykovej mandle	C10.0	Zhubný nádor vallecule epiglottica
C02.8	Zhubný nádor jazyka presahujúci viaceré oblasti	C10.1	Zhubný nádor prednej plochy epiglottis
C02.9	Zhubný nádor jazyka, bližšie neurčený	C10.2	Zhubný nádor bočnej steny orofaryngu
C03.0	Zhubný nádor horného ňasna	C10.3	Zhubný nádor zadnej steny orofaryngu
C03.1	Zhubný nádor dolného ňasna	C10.4	Zhubný nádor branchiálneho rázštetu
C03.9	Zhubný nádor ňasna, bližšie neurčený	C10.8	Zhubný nádor orofaryngu presahujúci viaceré oblasti
C04.0	Zhubný nádor prednej časti ústnej spodiny	C10.9	Zhubný nádor orofaryngu, bližšie neurčený
C04.1	Zhubný nádor bočnej časti ústnej spodiny	C11.0	Zhubný nádor hornej steny nazofaryngu
C04.8	Zhub. nádor ústnej spodiny presah. viaceré obl.	C11.1	Zhubný nádor zadnej steny nazofaryngu
C04.9	Zhubný nádor ústnej spodiny, bližšie neurčený	C11.2	Zhubný nádor bočnej steny nazofaryngu
C05.0	Zhubný nádor tvrdého podnebia	C11.3	Zhubný nádor prednej steny nazofaryngu
C05.1	Zhubný nádor mäkkého podnebia	C11.8	Zhubný nádor nosohltana presah. viac. obl.
C05.2	Zhubný nádor uvuly	C11.9	Zhubný nádor nazofaryngu, bližšie neurčený
C05.8	Zhubný nádor podnebia presahujúci viaceré oblasti	C12	Zhubný nádor recessus piriformis
C05.9	Zhubný nádor podnebia, bližšie neurčený	C13.0	Zhubný nádor regio postcricoidea

C13.1	Zhubný nádor hypofaryngovej strany aryepiglotickej krkvy	C30.0	Zhubný nádor nosovej dutiny
C13.2	Zhubný nádor zadnej steny hypofaryngu	C30.1	Zhubný nádor stredného ucha
C13.8	Zhubný nádor hypofaryngu presah.viac. obl.	C31.0	Zhubný nádor čelustnej dutiny
C13.9	Zhubný nádor hypofaryngu,blížšie neurčený	C31.1	Zhubný nádor čuchovej dutiny
C14.0	Zhubný nádor faryngu,blížšie neurčený	C31.2	Zhubný nádor čelovej dutiny
C14.2	Zhubný nádor Waldeyerovho lymfatického okruhu	C31.3	Zhubný nádor dutiny klinovej kosti
C14.8	Zhub.nádor pery,ústnej dutiny a hltana presah.viac.obl.	C31.8	Zhubný nádor prinosovej dutiny presah.viac.obl.
C15.0	Zhubný nádor krčnej časti pažeráka	C31.9	Zhubný nádor blížšie neurčenej prinosovej dutiny
C15.1	Zhubný nádor hrudníkovej časti pažeráka	C32.0	Zhubný nádor glottis
C15.2	Zhubný nádor brušnej časti pažeráka	C32.1	Zhubný nádor supraglottis
C15.3	Zhubný nádor hornej tretiny pažeráka	C32.2	Zhubný nádor subglottis
C15.4	Zhubný nádor strednej tretiny pažeráka	C32.3	Zhubný nádor hrtanovej chrupky
C15.5	Zhubný nádor dolnej tretiny pažeráka	C32.8	Zhubný nádor hrtana presahujúci viaceré oblasti
C15.8	Zhubný nádor pažeráka presahujúci viaceré oblasti	C32.9	Zhubný nádor hrtana, blížšie neurčený
C15.9	Zhubný nádor pažeráka,blížšie neurčený	C33	Zhubný nádor priedušnice
C16.0	Zhubný nádor kardia	C34.0	Zhubný nádor hlavnej priedušky
C16.1	Zhubný nádor fundu žalúdka	C34.1	Zhubný nádor priedušky alebo pľúc v hornom laloku
C16.2	Zhubný nádor tela žalúdka	C34.2	Zhubný nádor priedušky alebo pľúc v strednom laloku
C16.3	Zhubný nádor antra pyloru	C34.3	Zhubný nádor priedušky alebo pľúc v dolnom laloku
C16.4	Zhubný nádor pyloru	C34.8	Zhubný nádor priedušky alebo pľúc,presah.viac.obl.
C16.5	Zhub.nádor malej kurvatury žalúdka,blíž.neurč.	C34.9	Zhubný nádor priedušky alebo pľúc,blížšie neurčený
C16.6	Zhub.nádor veľkej kurvatury žalúdka,blíž.neurč.	C37	Zhubný nádor týmusu
C16.8	Zhubný nádor žalúdka presahujúci viaceré oblasti	C38.0	Zhubný nádor srdca
C16.9	Zhubný nádor žalúdka,blížšie neurčený	C38.1	Zhubný nádor predného mediastína
C17.0	Zhubný nádor dvanástnika	C38.2	Zhubný nádor zadného mediastína
C17.1	Zhubný nádor jejúna	C38.3	Zhubný nádor blížšie neurčenej časti mediastína
C17.2	Zhubný nádor ilea	C38.4	Zhubný nádor pohrudnice
C17.3	Zhubný nádor Meckelovho divertikula	C38.8	Zhubný nádor srdca,mediastína a pohrudnice presah.viac.obl.
C17.8	Zhubný nádor tenkého čreva presah.viac.obl.	C39.0	Zhubný nádor blíž.neurč.časti horných dýchacích ciest
C17.9	Zhubný nádor tenkého čreva,blížšie neurčený	C39.8	Zhubný nádor dých.a vnútrohrod.orgánov presah.viac.obl.
C18.0	Zhubný nádor slepého čreva	C39.9	Zhubný nádor na nepres.urč.miestach dýchacej sústavy
C18.1	Zhubný nádor červovitého príviesku slepého čreva	C40.0	Zhubný nádor kosti a kĺb.chrupky lopatky a dlhých kostí HK
C18.2	Zhubný nádor vzostupnej časti hrubého čreva	C40.1	Zhubný nádor kosti a kĺbovej chrupky krátkych kostí HK
C18.3	Zhubný nádor pečeňového ohybu hrubého čreva	C40.2	Zhubný nádor kosti a kĺbovej chrupky dlhých kostí DK
C18.4	Zhubný nádor priečnej časti hrubého čreva	C40.3	Zhubný nádor kosti a kĺbovej chrupky krátkych kostí DK
C18.5	Zhubný nádor slezinového ohybu hrubého čreva	C40.8	Zhubný nádor kosti a kĺb.chrupky končatín,presah.viac.obl.
C18.6	Zhubný nádor zostupnej časti hrubého čreva	C40.9	Zhubný nádor kosti a kĺbovej chrupky končatiny,blíž.neurč.
C18.7	Zhubný nádor esovitej časti hrubého čreva	C41.01	Zhubný nádor kosti a kĺbovej chrupky v kraniofaciálnej obl.
C18.8	Zhubný nádor hrubého čreva presah.viac.obl.	C41.02	Zhubný nádor kosti a kĺbovej chrupky v maxilofaciálnej obl.
C18.9	Zhubný nádor hrubého čreva,blížšie neurčený	C41.1	Zhubný nádor kosti a kĺbovej chrupky dolnej čeluste(sánky)
C19	Zhubný nádor rektosigmoidového spojenia hrubého čreva	C41.2	Zhubný nádor kosti a kĺbovej chrupky chrbtice
C20	Zhubný nádor konečníka	C41.30	Zhubný nádor kosti a kĺbovej chrupky rebra
C21.0	Zhubný nádor anusu,blížšie neurčený	C41.31	Zhubný nádor kosti a kĺbovej chrupky hrudnej kosti
C21.1	Zhubný nádor análneho kanála	C41.32	Zhubný nádor kosti a kĺbovej chrupky kľúčnej kosti
C21.2	Zhubný nádor kloakovej oblasti	C41.4	Zhubný nádor kosti a kĺbovej chrupky panvovej kosti
C21.8	Zhubný nádor rekta,anusu a análneho kanála presah.viac.obl.	C41.8	Zhubný nádor kosti a kĺbovej chrupky presah.viac.obl.
C22.0	Hepatocelulárny karcinóm	C41.9	Zhubný nádor kosti a kĺbovej chrupky,blíž.neurč.
C22.1	Karcinóm vnútropečeňových žilových ciest	C43.0	Malignný melanóm pery
C22.2	Hepatoblastóm	C43.1	Malignný melanóm mihalnice vrátane očného kútika
C22.3	Angiosarkóm pečene	C43.2	Malignný melanóm ucha a vonkajšieho zvukovodu
C22.4	Iný sarkóm pečene	C43.3	Malignný melanóm inej a blíž.neurč.časti tváre
C22.7	Iný karcinóm pečene,blížšie určený	C43.4	Malignný melanóm vlasatej časti hlavy a krku
C22.9	Zhubný nádor pečene,blížšie neurčený	C43.5	Malignný melanóm trupu
C23	Zhubný nádor žľazníka	C43.6	Malignný melanóm hornej končatiny vrátane pleca
C24.0	Zhubný nádor mimopečeňových žilových ciest	C43.7	Malignný melanóm dolnej končatiny vrátane bedra
C24.1	Zhubný nádor ampulla Vateri	C43.8	Malignný melanóm presahujúci viaceré oblasti
C24.8	Zhubný nádor žilových ciest presah.viac.obl.	C43.9	Malignný melanóm kože,blížšie neurčený
C24.9	Zhubný nádor žilových ciest,blížšie neurčený	C44.0	Iný zhubný nádor kože pery
C25.0	Zhubný nádor hlavy podžalúdkovej žľazy	C44.1	Iný zhubný nádor kože mihalnice vrátane očného kútika
C25.1	Zhubný nádor tela podžalúdkovej žľazy	C44.2	Iný zhubný nádor kože ucha a vonkajšieho zvukovodu
C25.2	Zhubný nádor chvosta podžalúdkovej žľazy	C44.3	Iný zhubný nádor kože iných.a blíž.neurč.časti tváre
C25.3	Zhubný nádor vývodu podžalúdkovej žľazy	C44.4	Iný zhubný nádor kože vlasatej časti hlavy a krku
C25.4	Zhubný nádor endokrinnnej časti podžalúdkovej žľazy	C44.5	Iný zhubný nádor kože trupu
C25.7	Zhubný nádor iných častí podžalúdkovej žľazy	C44.6	Zhubný nádor kože hornej končatiny vrátane pleca
C25.8	Zhubný nádor podžalúdkovej žľazy presah.viac.obl.	C44.7	Zhubný nádor kože dolnej končatiny vrátane bedra
C25.9	Zhubný nádor podžalúdkovej žľazy,blížšie neurčený	C44.8	Zhubný nádor kože presahujúci viaceré oblasti
C26.0	Zhubný nádor blíž.neurč.časti črevného traktu	C44.9	Zhubný nádor kože,blížšie neurčený
C26.1	Zhubný nádor sleziny	C45.0	Mezotelióm pohrudnice
C26.8	Zhubný nádor tráviacej sústavy presah.viac.obl.	C45.1	Mezotelióm pobrušnice
C26.9	Zhubný nádor na nepresne určenom mieste tráviacej súst.	C45.2	Mezotelióm osrdcovníka

C45.7	Mezotelióm na inom mieste	C60.8	Zhubný nádor penisu presahujúci viaceré oblasti
C45.9	Mezotelióm, bližšie neurčený	C60.9	Zhubný nádor penisu, bližšie neurčený
C46.0	Kaposiho sarkóm kože	C61	Zhubný nádor prostaty
C46.1	Kaposiho sarkóm mäkkého tkaniva	C62.0	Zhubný nádor nezostúpeného semenníka
C46.2	Kaposiho sarkóm podnebia	C62.1	Zhubný nádor zostúpeného semenníka
C46.3	Kaposiho sarkóm lymfatických uzlín	C62.9	Zhubný nádor semenníka, bližšie neurčený
C46.7	Kaposiho sarkóm na iných miestach	C63.0	Zhubný nádor nadsemenníka
C46.8	Kaposiho sarkóm viacerých orgánov	C63.1	Zhubný nádor semenného povrazca
C46.9	Kaposiho sarkóm, bližšie neurčený	C63.2	Zhubný nádor mieška
C47.0	Zhubný nádor periférnych nervov hlavy, tváre a krku	C63.7	Zhubný nádor iných mužských pohlavných orgánov, bliž. neurč.
C47.1	Zhubný nádor periférnych nervov HK vrátane pleca	C63.8	Zhubný nádor mužských pohlavných orgánov presah. viac. obl.
C47.2	Zhubný nádor periférnych nervov DK vrátane bedra	C63.9	Zhubný nádor mužského pohlavného orgánu, bliž. neurč.
C47.3	Zhubný nádor periférnych nervov hrudníka	C64	Zhubný nádor obličky okrem obličkovej panvičky
C47.4	Zhubný nádor periférnych nervov brucha	C65	Zhubný nádor obličkovej panvičky
C47.5	Zhubný nádor periférnych nervov panvy	C66	Zhubný nádor močovodu
C47.6	Zhubný nádor periférnych nervov trupu, bliž. neurč.	C67.0	Zhubný nádor trigonum močového mechúra
C47.8	Zhub. nádor perifér. nerv. a autonóm. nerv. súst. presah. viac. obl.	C67.1	Zhubný nádor klenby močového mechúra
C47.9	Zhubný nádor perifér. nervov a autonóm. nerv. súst., bliž. neurč.	C67.2	Zhubný nádor bočnej steny močového mechúra
C48.0	Zhubný nádor retroperitonea	C67.3	Zhubný nádor prednej steny močového mechúra
C48.1	Zhubný nádor pobrušnice, bližšie určenej časti	C67.4	Zhubný nádor zadnej steny močového mechúra
C48.2	Zhubný nádor pobrušnice, bližšie neurčenej časti	C67.5	Zhubný nádor krčka močového mechúra
C48.8	Zhubný nádor retroperitonea a pobrušnice presah. viac. obl.	C67.6	Zhubný nádor ústia močovodu
C49.0	Zhubný nádor spojivového a mäkk. tkaniva hlavy, tváre a krku	C67.7	Zhubný nádor urachu
C49.1	Zhubný nádor spojivového a mäkk. tkaniva HK vrátane pleca	C67.8	Zhubný nádor močového mechúra, presah. viac. obl.
C49.2	Zhubný nádor spojivového a mäkk. tkaniva DK vrátane bedra	C67.9	Zhubný nádor močového mechúra, bližšie neurčený
C49.3	Zhubný nádor spojivového a mäkkého tkaniva hrudníka	C68.0	Zhubný nádor močovej rúry
C49.4	Zhubný nádor spojivového a mäkkého tkaniva brucha	C68.1	Zhubný nádor parauretrálnej žľazy
C49.5	Zhubný nádor spojivového a mäkkého tkaniva malej panvy	C68.8	Zhubný nádor močových orgánov presah. viac. obl.
C49.6	Zhubný nádor spojivového a mäkkého tkaniva trupu, bliž. neurč.	C68.9	Zhubný nádor bližšie neurčených močových orgánov
C49.8	Zhub. nádor spojiv. a mäkk. tkan., presah. viac. obl.	C69.0	Zhubný nádor spojovky
C49.9	Zhub. nádor spojiv. a mäkk. tkan., b.n.	C69.1	Zhubný nádor rohovky
C50.0	Zhubný nádor prsníkovej bradavky a dvorčeka	C69.2	Zhubný nádor sietnice
C50.1	Zhubný nádor strednej časti prsníka	C69.3	Zhubný nádor cievy
C50.2	Zhubný nádor horného vnútorného kvadrantu prsníka	C69.4	Zhubný nádor vráskovca
C50.3	Zhubný nádor dolného vnútorného kvadrantu prsníka	C69.5	Zhubný nádor slznej žľazy a nosovoslného kanála
C50.4	Zhubný nádor horného vonkajšieho kvadrantu prsníka	C69.6	Zhubný nádor očné
C50.5	Zhubný nádor dolného vonkajšieho kvadrantu prsníka	C69.8	Zhub. nádor oka a očných adnexov presah. viac. obl.
C50.6	Zhubný nádor axilárnej časti prsníka	C69.9	Zhubný nádor oka, bližšie neurčený
C50.8	Zhubný nádor prsníka presahujúci viaceré oblasti	C70.0	Zhubný nádor mozgovomiechových obalov: mozog
C50.9	Zhubný nádor prsníka, bližšie neurčený	C70.1	Zhubný nádor mozgovomiechových obalov: miecha
C51.0	Zhubný nádor veľkého pysku	C70.9	Zhubný nádor mozgovomiechových obalov, bližšie neurčený
C51.1	Zhubný nádor malého pysku	C71.0	Zhubný nádor mozgu okrem lalokov a komôr
C51.2	Zhubný nádor klitoris	C71.1	Zhubný nádor čelového laloka mozgu
C51.8	Zhubný nádor vulvy presahujúci viaceré oblasti	C71.2	Zhubný nádor spánkového laloka mozgu
C51.9	Zhubný nádor vulvy, bližšie neurčený	C71.3	Zhubný nádor temenného laloka mozgu
C52	Zhubný nádor pošvy	C71.4	Zhubný nádor záhlavového laloka mozgu
C53.0	Zhubný nádor endocervixu maternice	C71.5	Zhubný nádor mozgovej komory mozgu
C53.1	Zhubný nádor exocervixu maternice	C71.6	Zhubný nádor mozočka
C53.8	Zhubný nádor krčka maternice presah. viac. obl.	C71.7	Zhubný nádor mozgového kmeňa
C53.9	Zhubný nádor krčka maternice, bližšie neurčený	C71.8	Zhubný nádor mozgu presahujúci viaceré oblasti
C54.0	Zhubný nádor istmu maternice	C71.9	Zhubný nádor mozgu, bližšie neurčený
C54.1	Zhubný nádor endometria	C72.0	Zhubný nádor miechy
C54.2	Zhubný nádor myometria	C72.1	Zhubný nádor cauda equina
C54.3	Zhubný nádor dna maternice	C72.2	Zhubný nádor čuchového nervu[nn.olfactorii]
C54.8	Zhub. nádor tela maternice presah. viac. obl.	C72.3	Zhubný nádor zrakového nervu[n.opticus]
C54.9	Zhubný nádor tela maternice, bližšie neurčený	C72.4	Zhubný nádor sluchového nervu
C55	Zhubný nádor bližšie neurčenej časti maternice	C72.5	Zhubný nádor iných a bliž. neurč. hlavových nervov
C56	Zhubný nádor vaječníka	C72.8	Zhubný nádor, lézia presahujúca mozog a iné časti CNS
C57.0	Zhubný nádor vajíčkovodu	C72.9	Zhubný nádor centrálnej nervovej sústavy, bližšie neurčený
C57.1	Zhubný nádor širokého väzu maternice	C73	Zhubný nádor štítnej žľazy
C57.2	Zhubný nádor oblého väzu maternice	C74.0	Zhubný nádor kôry nadobličky
C57.3	Zhubný nádor parametria	C74.1	Zhubný nádor drene nadobličky
C57.4	Zhubný nádor adnexov maternice, bližšie neurčený	C74.9	Zhubný nádor nadobličky, bližšie neurčený
C57.7	Zhubný nádor iných ženských pohlavných orgánov, bliž. urč.	C75.0	Zhubný nádor prištítnnej žľazy
C57.8	Zhubný nádor ženských pohlavných orgánov, presah. viac. obl.	C75.1	Zhubný nádor podmozgovej žľazy
C57.9	Zhubný nádor ženského pohlavného orgánu, bliž. neurč.	C75.2	Zhubný nádor kraniofaryngového vývodu
C58	Zhubný nádor placenty	C75.3	Zhubný nádor epifýzy
C60.0	Zhubný nádor predkožky penisu	C75.4	Zhubný nádor glomus caroticum
C60.1	Zhubný nádor žalúda penisu	C75.5	Zhubný nádor glomus aorticum a iných paraganglií
C60.2	Zhubný nádor tela penisu	C75.8	Zhubný nádor s postih. viacerých žliaz, bliž. neurč.

C75.9	Zhubný nádor žliaz s vnútorným vylučovaním,blíž.neurč.	C84.7	Anaplastický veľkobunkový lymfóm,ALK-negatívny
C76.0	Zhubný nádor na i.a nepres.urč.miestach hlavy,tváre a krku	C84.8	Kožný lymfóm z T-buniek,blížšie neurčený
C76.1	Zhubný nádor na iných a nepres.urč.miestach hrudníka	C84.9	Lymfóm zo zreých T/NK-buniek,blížšie neurčený
C76.2	Zhubný nádor na iných a nepres.urč.miestach brucha	C85.1	Lymfóm z B-buniek,blížšie neurčený
C76.3	Zhubný nádor na iných a nepres.urč.miestach panvy	C85.2	Mediastinálny (týmsový) veľkobunkový lymfóm z B-buniek
C76.4	Zhubný nádor na iných a nepres.urč.miestach HK	C85.7	Iný blížšie určený typ non-Hodgkinovho lymfómu
C76.5	Zhubný nádor na iných a nepres.urč.miestach DK	C85.9	Non-Hodgkinov lymfóm,blížšie neurčený
C76.7	Zhubný nádor na iných a nepresne určených miestach	C86.0	Extranodálny lymfóm z NK/T- buniek,nosový typ
C76.8	Zhubný nádor na iných a nepres.urč.miestach,presah. viac.obl.	C86.1	Hepatosplenický lymfóm z T-buniek
C77.0	Sekundár.a blíž.neu.zhub.nádor lymf.uzliny hlavy,tváre a krku	C86.2	Enteropatický (intestinálny) lymfóm z T-buniek
C77.1	Sekundárny a blíž.neu.zhub.nádor vnútrohruď.lymf.uzliny	C86.3	Podkožný panikulitíde podobný lymfóm z T-buniek
C77.2	Sekundárny a blíž.neu.zhub.nádor vnútrobruš.lymf.uzliny	C86.4	Blastový lymfóm z NK-buniek
C77.3	Sekundárny a blíž.neu.zhub.nádor lymf.uzliny pazuchy a HK	C86.5	Angioimunoblastový lymfóm z T-buniek
C77.4	Sekundárny a blíž.neu.zhub.nádor lymf.uzliny slabiny a DK	C86.6	Primárna kožná CD30-positívna lymfoprolif.chor.z T-buniek
C77.5	Sekundárny a blíž.neu.zhub.nádor vnútropanv.lymf.uzliny	C88.00	Waldenströmova makroglobulinémia,bez komplet.remisie
C77.8	Sekundárny a blíž.neu.zhub.nádor lymf.uzliny viac.obl.	C88.01	Waldenströmova makroglobulinémia,v komplet.remisie
C77.9	Sekundárny a blíž.neu.zhub.nádor blíž.neurč.lymf.uzlín	C88.20	Iná choroba ťažkých reťazcov,bez komplet.rem.
C78.0	Sekundárny zhubný nádor pľúc	C88.21	Iná choroba ťažkých reťazcov,v kompletnej remisii
C78.1	Sekundárny zhubný nádor mediastína	C88.30	Imunoproliferatívna choroba tenkého čreva,bez komplet.rem.
C78.2	Sekundárny zhubný nádor pohrudnice	C88.31	Imunoproliferatívna choroba tenkého čreva,v komplet.remisii
C78.3	Sekundárny zhubný nádor iných a blíž.neurč.dýchacích orgánov	C88.40	Extranod.lymf.z B-bun.marginál.zóny lymf.tka.sliz.bez kompl.r.
C78.4	Sekundárny zhubný nádor tenkého čreva	C88.41	Extranod.lymf.z B-bun.marginál.zóny lymf.tka.sliz.,v kompl.r.
C78.5	Sekundárny zhubný nádor hrubého čreva a konečníka	C88.70	Iná zhubná imunoproliferatívna choroba,bez komplet.rem.
C78.6	Sekundárny zhubný nádor retroperitonea a pobrušnice	C88.71	Iná zhubná imunoproliferatívna choroba,v komplet.rem.
C78.7	Sekundárny zhubný nádor pečene a vnútropečeň.žlčovodov	C88.90	Zhubná imunoproliferatívna choroba,blíž.neurč.,bez kompl.rem.
C78.8	Sekundárny zhubný nádor i.a blíž.neurč.tráviacích orgánov	C88.91	Zhubná imunoproliferatívna choroba,blíž.neurč.,v kompl.rem.
C79.0	Sekundárny zhubný nádor obličky a obličkovej panvičky	C90.00	Mnohopočetný myelóm,bez kompletnej remisie
C79.1	Sekundárny zhubný nádor moč.mechúra a i.a b.neurč.moč.org.	C90.01	Mnohopočetný myelóm,v kompletnej remisii
C79.2	Sekundárny zhubný nádor kože	C90.10	Plazmocytová leukémia,bez kompletnej remisie
C79.3	Sekundárny zhubný nádor mozgu a mozgových plien	C90.11	Plazmocytová leukémia,v kompletnej remisii
C79.4	Sekundárny zhubný nádor i.a blíž.neu.časti nervov.súst.	C90.20	Extramedulárny plazmocytóm,bez kompletnej remisie
C79.5	Sekundárny zhubný nádor kosti a kostnej drene	C90.21	Extramedulárny plazmocytóm,v kompletnej remisii
C79.6	Sekundárny zhubný nádor vaječníka	C90.30	Solitárny plazmocytóm,bez kompletnej remisie
C79.7	Sekundárny zhubný nádor nadobličky	C90.31	Solitárny plazmocytóm,v kompletnej remisii
C79.81	Sekundárny zhubný nádor prsníka	C91.00	Akútna lymfoblastová leukémia,bez komplet.remisie
C79.82	Sekundárny zhubný nádor pohlavných orgánov	C91.01	Akútna lymfoblastová leukémia,v komplet.remisii
C79.83	Sekundárny zhubný nádor perikardu	C91.10	Chronická lymfatická leukémia,bez komplet remisie
C79.84	Iné sekundárne zhubné nádory srdca	C91.11	Chronická lymfatická leukémia,v kompletnej remisii
C79.88	Sekundárny zhubný nádor na iných blíž.urč.miestach	C91.30	Prolymfocytová leukémia z B-buniek,bez komplet.remisie
C79.9	Sekundárny zhubný nádor bez blíž.urč.miesta	C91.31	Prolymfocytová leukémia z B-buniek,v komplet.remisii
C80.0	Zhubný nádor,blíž.neznámej primárnej lokalizácie,tak označený	C91.40	Vlasatobunková leukémia,bez kompletnej remisie
C80.9	Zhubný nádor,blížšie neurčenej primárnej lokalizácie	C91.41	Vlasatobunková leukémia,v kompletnej remisii
C81.0	Nodulárny Hodgkinov lymfóm s prevahou lymfocytov	C91.50	Leukém./lymf.z dos.T-buniek spoj.s infek.HTLV-1,b.kompl.rem.
C81.1	Klasický Hodgkinov lymfóm s nodulárnou sklerózou	C91.51	Leukém./lymf.z dos.T-buniek spoj.s infek.HTLV-1,v kompl.rem.
C81.2	Klasický Hodgkinov lymfóm so zmiešanou celularitou	C91.60	Prolymfocytová leukémia z T-buniek,bez kompl.rem.
C81.3	Klasický Hodgkinov lymfóm chudobný na lymfocyty	C91.61	Prolymfocytová leukémia z T-buniek,v komplet.rem.
C81.4	Klasický Hodgkinov lymfóm bohatý na lymfocyty	C91.70	Iná lymfatická leukémia,bez kompletnej remisie
C81.7	Iný klasický Hodgkinov lymfóm	C91.71	Iná lymfatická leukémia,v kompletnej remisii
C81.9	Hodgkinov lymfóm,blížšie neurčený	C91.80	Leukémia zo zreých B-buniek Burkittovho typu,bez kompl.rem.
C82.0	Folikulový lymfóm,štádium I	C91.81	Leukémia zo zreých B-buniek Burkittovho typu,v kompl.rem.
C82.1	Folikulový lymfóm,štádium II	C91.90	Lymfatická leukémia,blíž.neurč.,bez kompl.rem.
C82.2	Folikulový lymfóm,štádium III,blížšie neurčený	C91.91	Lymfatická leukémia,blíž.neurč.,v kompl.rem.
C82.3	Folikulový lymfóm,štádium IIIa	C92.00	Akútna myeloblastová leukémia (AML),bez kompl.rem.
C82.4	Folikulový lymfóm,štádium IIIb	C92.01	Akútna myeloblastová leukémia (AML),v kompl.rem.
C82.5	Difúzny lymfóm folikulového centra	C92.10	Chronická myeloická leukémia BCR/ABL-pozit.,b.komplet.rem.
C82.6	Kožný lymfóm folikulového centra	C92.11	Chronická myeloická leukémia BCR/ABL-pozit.,v komplet.rem.
C82.7	Iný typ folikulového lymfómu	C92.20	Atypická chron.myeloická leuk.,BCR/ABL-neg.,b.komplet.rem.
C82.9	Folikulový lymfóm,blížšie neurčený	C92.21	Atypická chron.myeloická leuk. BCR/ABL-neg.,v komplet.rem.
C83.0	Malobunkový lymfóm z B-buniek	C92.30	Myelosarkóm,bez kompletnej remisie
C83.1	Lymfóm z plášťových buniek	C92.31	Myelosarkóm,v kompletnej remisii
C83.3	Difúzny veľkobunkový lymfóm z B-buniek	C92.40	Akútna promyelocytová leukémia,bez komplet.rem.
C83.5	Lymfoblastový lymfóm	C92.41	Akútna promyelocytová leukémia,v komplet.rem.
C83.7	Burkittov lymfóm	C92.50	Akútna myelomonocytová leukémia,b.komplet.rem.
C83.8	Iný nefolikulový lymfóm	C92.51	Akútna myelomonocytová leukémia,v komplet.rem.
C83.9	Nefolikulový lymfóm,blížšie neurčený	C92.60	Akútna myeloická leukémia s 11q23 abnormal.,bez komplet.rem.
C84.0	Mycosis fungoides	C92.61	Akútna myeloická leukémia s 11q23 abnormal.,v komplet.rem.
C84.1	Sézaryho choroba	C92.70	Iná myeloická leukémia,bez kompletnej remisie
C84.4	Periférny lymfóm z T-buniek,nezatriedený	C92.71	Iná myeloická leukémia,v kompletnej remisii
C84.5	Iný lymfóm zo zreých T/NK-buniek	C92.80	Akútna myeloická leukém.s multiinár.dyspl.,bez komplet.rem.
C84.6	Anaplastický veľkobunkový lymfóm,ALK-positívny	C92.81	Akútna myeloická leukém.s multiinár.dyspl.,v komplet.rem.

C92.90	Myeloická leukémia bliž.neurč.,bez kompl.remisie	D04.3	Karcinóm in situ kože iných a bliž.neurč.častí tváre
C92.91	Myeloická leukémia bliž.neurč.,v kompl.remisii	D04.4	Karcinóm in situ kože vlasatej časti hlavy a krku
C93.00	Akút.monoblastová/monocytová leukémia,bez komplet.remisie	D04.5	Karcinóm in situ kože trupu
C93.01	Akút.monoblastová/monocytová leukémia,v komplet.rem.	D04.6	Karcinóm in situ kože HK vrátane pleca
C93.10	Chronická myelomonocytová leukémia bez.komplet.remisie	D04.7	Karcinóm in situ kože DK vrátane bedra
C93.11	Chronická myelomonocytová leukémia,v komplet.rem.	D04.8	Karcinóm in situ kože na iných miestach
C93.30	Juvenilná myelomonocytová leukémia,bez komplet.rem.	D04.9	Karcinóm in situ kože,bližšie neurčený
C93.31	Juvenilná myelomonocytová leukémia,v komplet.rem.	D05.0	Karcinóm in situ prsníka,lobulárny
C93.70	Iná monocytová leukémia,bez kompletnej remisie	D05.1	Karcinóm in situ prsníka,intraduktálny
C93.71	Iná monocytová leukémia,v kompletnej remisii	D05.7	Iný karcinóm in situ prsníka
C93.90	Monocytová leukémia,bliž.neurč.,bez kompl.rem.	D05.9	Karcinóm in situ prsníka,bližšie neurčený
C93.91	Monocytová leukémia,bliž.neurč.,v kompl.rem.	D06.0	Karcinóm in situ endocervixu
C94.00	Akútna erytroleukémia,bez kompletnej remisie	D06.1	Karcinóm in situ exocervixu
C94.01	Akútna erytroleukémia,v kompletnej remisii	D06.7	Karcinóm in situ inej časti krčka maternice
C94.20	Akútna megakaryoblastová leukémia,bez komplet.rem.	D06.9	Karcinóm in situ krčka maternice,bližšie neurčený
C94.21	Akútna megakaryoblastová leukémia,v komplet.rem.	D07.0	Karcinóm in situ endometria
C94.30	Mastocytová leukémia,bez kompletnej remisie	D07.1	Karcinóm in situ vulvy
C94.31	Mastocytová leukémia,v kompletnej remisii	D07.2	Karcinóm in situ pošvy
C94.40	Akút.panmyelóza s myelofibrózou,bez komplet.rem.	D07.3	Karcinóm in situ iných bliž.neurč.ženských pohlav.org.
C94.41	Akút.panmyelóza s myelofibrózou,v komplet.rem.	D07.4	Karcinóm in situ penisu
C94.60	Myelodyspl.a myeloprolif.choroba.,bez komplet.rem.,i.n.	D07.5	Karcinóm in situ prostaty
C94.61	Myelodyspl.a myeloprolif.choroba.,v komplet.rem.,inde.nezat.	D07.6	Karcinóm in situ iných a bliž.neurč.mužských pohlav.org.
C94.70	Iná bližšie určená leukémia,bez kompletnej remisie	D09.0	Karcinóm in situ močového mechúra
C94.71	Iná bližšie určená leukémia,v kompletnej remisii	D09.1	Karcinóm in situ iných a bliž.neurč.močových org.
C95.00	Akútna leukémia bliž.neurč.bunkového typu,bez komplet.rem.	D09.2	Karcinóm in situ oka
C95.01	Akútna leukémia bliž.neurč.bunkového typu,v komplet.rem.	D09.3	Karcinóm in situ štítnej žľazy a iných žliaz s vnút.vyluč.
C95.10	Chronická leukémia bliž.neurč.bunkového typu,bez komplet.rem.	D09.7	Karcinóm in situ na inom bližšie určenom mieste
C95.11	Chronická leukémia bliž.neurč.bunkového typu,v komplet.rem.	D09.9	Karcinóm in situ,bližšie neurčený
C95.70	Iná leukémia bliž.neurč.bunkového typu,bez komplet.rem.	D10.0	Nezhubný nádor pery
C95.71	Iná leukémia bliž.neurč.bunkového typu,v komplet.rem.	D10.1	Nezhubný nádor jazyka
C95.8	Leukémia refraktérna na štandardnú indukčnú liečbu	D10.2	Nezhubný nádor spodiny úst
C95.90	Leukémia,bližšie neurčená,bez kompletnej remisie	D10.3	Nezhubný nádor inej a bližšie neurčenej časti úst
C95.91	Leukémia,bližšie neurčená,v kompletnej remisii	D10.4	Nezhubný nádor mandle
C96.0	Multifokálna a multisyst.histiocytóza z Langerhansových bun.	D10.5	Nezhubný nádor inej časti orofaryngu
C96.2	Zhubný mastocytový nádor	D10.6	Nezhubný nádor nazofaryngu
C96.4	Sarkóm z dendritických buniek (akcesórnych buniek)	D10.7	Nezhubný nádor hypofaryngu
C96.5	Multifokálna a unisyst.histiocytóza z Langerhansových buniek	D10.9	Nezhubný nádor faryngu,bližšie neurčený
C96.6	Unifokálna histiocytóza z Langerhansových buniek	D11.0	Nezhubný nádor príušnej žľazy
C96.7	Iný bliž.ur.zhub.nád.lymf.,hematopoetic.a príbuz.tkan.	D11.7	Nezhubný nádor inej veľkej slinnej žľazy
C96.8	Histiocytový sarkóm	D11.9	Nezhubný nádor bliž.neurč.velkej slinnej žľazy
C96.9	Zhubný nádor lymf.,hematopoetického a príbuz.tkan.,bliž.n.	D12.0	Nezhubný nádor slepého čreva
D00.0	Karcinóm in situ pery,ústnej dutiny a hltana	D12.1	Nezhubný nádor červovitého privesku slepého čreva
D00.1	Karcinóm in situ pažeráka	D12.2	Nezhubný nádor vzostupnej časti hrubého čreva
D00.2	Karcinóm in situ žalúdka	D12.3	Nezhubný nádor priečnej časti hrubého čreva
D01.0	Karcinóm in situ hrubého čreva	D12.4	Nezhubný nádor zostupnej časti hrubého čreva
D01.1	Karcinóm in situ rektosigmoidového spojenia	D12.5	Nezhubný nádor esovitej časti hrubého čreva
D01.2	Karcinóm in situ konečníka	D12.6	Nezhubný nádor hrubého čreva,bližšie neurčený
D01.3	Karcinóm in situ anusu a análneho kanála	D12.7	Nezhubný nádor rektosigmoidového spojenia
D01.4	Karcinóm in situ inej a bliž.neurč.časti čreva	D12.8	Nezhubný nádor konečníka
D01.5	Karcinóm in situ pečene,žlčníka a žľových ciest	D12.9	Nezhubný nádor anusu a análneho kanála
D01.7	Karcinóm in situ iného,bliž.urč.tráviaceho org.	D13.0	Nezhubný nádor pažeráka
D01.9	Karcinóm in situ bliž.neurč.tráviaceho org.	D13.1	Nezhubný nádor žalúdka
D02.0	Karcinóm in situ hrtana	D13.2	Nezhubný nádor dvanástnika
D02.1	Karcinóm in situ priedušnice	D13.3	Nezhubný nádor iných a bliž.neurč.častí tenkého čreva
D02.2	Karcinóm in situ priedušky a pľúc	D13.4	Nezhubný nádor pečene
D02.3	Karcinóm in situ iných častí dýchacej sústavy	D13.5	Nezhubný nádor extrahepatálnych žľových ciest
D02.4	Karcinóm in situ dýchacej sústavy,bližšie neurčený	D13.6	Nezhubný nádor podžalúdkovej žľazy
D03.0	Melanóm in situ pery	D13.7	Nezhubný nádor endokrinného pankreasu
D03.1	Melanóm in situ mihalnice vrátane očného kútika	D13.9	Nezhubný nádor na neurčenom mieste tráviacej súst.
D03.2	Melanóm in situ ucha a vonkajšieho zvukovodu	D14.0	Nezhubný nádor stred.ucha,nos.dutiny a prinos.dutín
D03.3	Melanóm in situ iných a bliž.neurč.častí tváre	D14.1	Nezhubný nádor hrtana
D03.4	Melanóm in situ vlasatej časti hlavy a krku	D14.2	Nezhubný nádor priedušnice
D03.5	Melanóm in situ trupu	D14.3	Nezhubný nádor priedušky a pľúc
D03.6	Melanóm in situ hornej končatiny vrátane pleca	D14.4	Nezhubný nádor dýchacej sústavy,bližšie neurčený
D03.7	Melanóm in situ dolnej končatiny vrátane bedra	D15.0	Nezhubný nádor týmusu
D03.8	Melanóm in situ iných miest	D15.1	Nezhubný nádor srdca
D03.9	Melanóm in situ,bližšie neurčený	D15.2	Nezhubný nádor mediastina
D04.0	Karcinóm in situ kože pery	D15.7	Nezhubný nádor iných určených vnútrohrod.org.
D04.1	Karcinóm in situ kože mihalnice vrátane očného kútika	D15.9	Nezhubný nádor vnútrohrod.orgánov, bliž.neurč.
D04.2	Karcinóm in situ kože ucha a vonkajšieho zvukovodu	D16.0	Nezhub.nádor lopatky a dlhých kostí HK

D16.1	Nezhubný nádor krátkych kostí HK	D25.9	Leiomyóm matrice,blížšie neurčený
D16.2	Nezhubný nádor dlhých kostí DK	D26.0	Iný nezhubný nádor krčka matrice
D16.3	Nezhubný nádor krátkych kostí DK	D26.1	Iný nezhubný nádor tela matrice
D16.41	Nezhubný nádor kostí a kĺb.chrupky,kraniofaciálna obl.	D26.7	Iný nezhubný nádor iných častí matrice
D16.42	Nezhubný nádor kostí a kĺb.chrupky,maxilofaciálna obl.	D26.9	Iný nezhubný nádor matrice,blížšie neurčený
D16.5	Nezhubný nádor kostí dolnej čeľuste	D27	Nezhubný nádor vaječníka
D16.6	Nezhubný nádor chrčtice	D28.0	Nezhubný nádor vulvy
D16.70	Nezhubný nádor kosti a kĺbovej chrupky rebier	D28.1	Nezhubný nádor pošvy
D16.71	Nezhubný nádor kosti a kĺbovej chrupky hrudnej kosti	D28.2	Nezhubný nádor vajíčkovodov a väzov matrice
D16.72	Nezhubný nádor kosti a kĺbovej chrupky kľúčnej kosti	D28.7	Nezhubný nádor iných bliž.urč.ženských pohlav.org.
D16.8	Nezhubný nádor panv.kostí,križ.kostí a kostrče	D28.9	Nezhubný nádor bliž.neurč.ženských pohlav.org.
D16.9	Nezhubný nádor kosti a kĺbovej chrupky,blíž.neurč.	D29.0	Nezhubný nádor penisu
D17.0	Nezhubný lipom.nádor kože a podkož.tkan.hlavy,tváre a krku	D29.1	Nezhubný nádor prostaty
D17.1	Nezhubný lipom.nádor kože a podkož.tkan.trupu	D29.2	Nezhubný nádor semenníka
D17.2	Nezhubný lipom.nádor kože a podkož.tkan.končatín	D29.3	Nezhubný nádor nadsemenníka
D17.3	Nezhub.lipom.nádor kože a podkož.tkan.na i.bliž.neurč.m.	D29.4	Nezhubný nádor mieška (skróta)
D17.4	Nezhubný lipomatózny nádor vnútrohrud.orgánov	D29.7	Nezhubný nádor iných bliž.neurč.pohlavných orgánov
D17.5	Nezhubný lipomatózny nádor vnútrobrušných orgánov	D29.9	Nezhubný nádor bliž.neurč.mužských pohlav.org.
D17.6	Nezhubný lipomatózny nádor semenného povrazca	D30.0	Nezhubný nádor obličky
D17.7	Nezhubný lipomatózny nádor na inom mieste	D30.1	Nezhubný nádor obličkovej panvičky
D17.9	Nezhubný lipomatózny nádor,blížšie neurčený	D30.2	Nezhubný nádor močovodu
D18.00	Hemangióm bez bližšieho určenia miesta	D30.3	Nezhubný nádor močového mechúra
D18.01	Hemangióm kože a podkožia	D30.4	Nezhubný nádor močovej rúry
D18.02	Hemangióm intrakraniálny	D30.7	Nezhubný nádor iných močových orgánov
D18.03	Hemangióm hepatobiliárneho systému a pankreasu	D30.9	Nezhubný nádor močového orgánu,blížšie neurčeného
D18.04	Hemangióm tráviacej sústavy	D31.0	Nezhubný nádor spojovky
D18.05	Hemangióm ucha,nosa,úst a hrdla	D31.1	Nezhubný nádor rohovky
D18.08	Hemangióm na inom mieste	D31.2	Nezhubný nádor sietnice
D18.10	Lymfangióm - hygroma colli cysticum	D31.3	Nezhubný nádor cievovky
D18.11	Lymfangióm axily	D31.4	Nezhubný nádor vráskovca
D18.12	Lymfangióm ingvíny	D31.5	Nezhubný nádor slznej žľazy a nosovoslzného kanála
D18.13	Lymfangióm retroperitonea	D31.6	Nezhubný nádor očnice,blížšie neurčený
D18.18	Lymfangióm na inom mieste	D31.9	Nezhubný nádor oka,blížšie neurčený
D18.19	Lymfangióm bez bližšieho určenia miesta	D32.0	Nezhubný nádor mozgovomiechových obalov: mozog
D19.0	Nezhubný nádor mezotelového tkaniva pohrudnice	D32.1	Nezhubný nádor mozgovomiechových obalov: miecha
D19.1	Nezhubný nádor mezotelového tkaniva pobrušnice	D32.9	Nezhubný nádor mozgovomiechových plien,blíž.neurč.
D19.7	Nezhubný nádor mezotelového tkaniva na inom mieste	D33.0	Nezhubný nádor mozgu: supratentoriálne
D19.9	Nezhubný nádor mezotelového tkaniva,blíž.neurč.	D33.1	Nezhubný nádor mozgu: infratentoriálne
D20.0	Nezhubný nádor retroperitonea	D33.2	Nezhubný nádor mozgu,blížšie neurčený
D20.1	Nezhubný nádor pobrušnice	D33.3	Nezhubný nádor hlavových nervov
D21.0	Nezhubný nádor spojiv.a iného mäkk.tkan.hlavy,tváre a krku	D33.4	Nezhubný nádor miechy
D21.1	Nezhubný nádor spojiv.a iného mäkk.tkan.HK vrátane pleca	D33.7	Nezhubný nádor iných,blíž.urč.častí CNS
D21.2	Nezhubný nádor spojiv.a iného mäkk.tkan.DK vrátane bedra	D33.9	Nezhubný nádor CNS,blížšie neurčený
D21.3	Nezhubný nádor spojiv.a iného mäkk.tkaniva hrudníka	D34	Nezhubný nádor štítnej žľazy
D21.4	Nezhubný nádor spojiv.a iného mäkk.tkaniva brucha	D35.0	Nezhubný nádor nadobličky
D21.5	Nezhubný nádor spojiv.a iného mäkk.tkaniva panvy	D35.1	Nezhubný nádor prištítnnej žľazy
D21.6	Nezhubný nádor spojiv.a iného mäkk.tkaniva trupu,blíž.neurč.	D35.2	Nezhubný nádor podmozgovej žľazy
D21.9	Nezhubný nádor spojiv.a iného mäkk.tkaniva,blíž.neurč.	D35.3	Nezhubný nádor kraniofaryngového vývodu
D22.0	Melanocytový névus pery	D35.4	Nezhubný nádor epifýzy
D22.1	Melanocytový névus mihalnice vrátane kútika oka	D35.5	Nezhubný nádor glomus caroticum
D22.2	Melanocytový névus ucha a vonkajšieho zvukovodu	D35.6	Nezhubný nádor glomus aorticum a iných paraganglií
D22.3	Melanocytový névus iných a bliž.neurč.častí tváre	D35.7	Nezhubný nádor iných,blíž.urč.žliaz s vnút.vylučovaním
D22.4	Melanocytový névus vlasovej časti hlavy a krku	D35.8	Nezhubný nádor viacerých žliaz s vnútorným vylučovaním
D22.5	Melanocytový névus trupu	D35.9	Nezhubný nádor žľazy s vnút.vylučovaním,blíž.neurč.
D22.6	Melanocytový névus HK vrátane pleca	D36.0	Nezhubný nádor lymfatických uzlín
D22.7	Melanocytový névus DK vrátane bedra	D36.1	Nezhubný nádor periférnych nervov a autonóm.nerv.sústavy
D22.9	Melanocytový névus,blížšie neurčený	D36.7	Nezhubný nádor na iných,blížšie určených miestach
D23.0	Iný nezhubný nádor kože pery	D36.9	Nezhubný nádor bez bližšieho určenia miesta
D23.1	Iný nezhubný nádor kože mihalnice vrátane kútika	D37.0	Nádor pery,ústnej dutiny a hltana s neurč./nezn.správ.
D23.2	Iný nezhubný nádor kože ucha a von.zvukovodu	D37.1	Nádor s neurčitým alebo neznámym správaním: žalúdok
D23.3	Iný nezhubný nádor kože iných a bliž.neurč.častí tváre	D37.2	Nádor s neurčitým/neznám.správaním:tenké črevo
D23.4	Iný nezhubný nádor kože vlasovej časti hlavy a krku	D37.3	Nádor s neurčitým/neznám.správaním:červovitý privesok
D23.5	Iný nezhubný nádor kože trupu	D37.4	Nádor s neurčitým/neznám.správaním:hrubé črevo
D23.6	Iný nezhub.nádor kože HK vrátane pleca	D37.5	Nádor s neurčitým/neznám.správaním:konečník
D23.7	Iný nezhub.nádor kože DK vrátane bedra	D37.6	Nádor s neurčitým/neznám.správaním:pečeň,žlčník,žilčové cesty
D23.9	Iný nezhubný nádor kože,blížšie neurčený	D37.70	Nádor s neurčitým/neznám.správaním:pankreas
D24	Nezhubný nádor prsníka	D37.78	Nádor s neurčitým/neznám.správaním:iný tráv.org.
D25.0	Submukózný leiomyóm matrice	D37.9	Nádor s neurčitým/neznám.správaním:blíž.neurč.tráv.org.
D25.1	Intramurálny leiomyóm matrice	D38.0	Nádor s neurčitým/neznám.správaním:hrtan
D25.2	Subserózný leiomyóm matrice	D38.1	Nádor s neurčitým/neznám.správaním:priedušn.,prieduška,plúca

D38.2	Nádor s neurčitým/neznam.správaním:pohrudnica	D50.9	Bližšie neurčená anémia z nedostatku železa
D38.3	Nádor s neurčitým/neznam.správaním:mediastínium	D51.0	Anémia z nedostatku vit.B12 zapríč.nedost.vnútor.faktora
D38.4	Nádor s neurčitým/neznam.správaním: týmus	D51.1	Anémia z ned.vit.B12 zapríč.sel.malabsc.vit.B12 s proteinúr.
D38.5	Nádor s neurčitým/neznam.správaním:iný dých.org.	D51.2	Anémia z nedostatku transkobalamínu II
D38.6	Nádor s neurčitým/neznam.správaním:blíž.neurč.dých.org.	D51.3	Iná anémia z nedostatku vitamínu B12 v potrave
D39.0	Nádor s neurčitým/neznam.správaním:maternica	D51.8	Iná anémia z nedostatku vitamínu B12
D39.1	Nádor s neurčitým/neznam.správaním:vaječník	D51.9	Bližšie neurčená anémia z nedostatku vitamínu B12
D39.2	Nádor s neurčitým/neznam.správaním:placenta	D52.0	Anémia z nedostatku kyseliny listovej v potrave
D39.7	Nádor s neurčitým/neznam.správaním:i.žen.pohl.org.	D52.1	Anémia z nedostatku kyseliny listovej zapríč.liekmi
D39.9	Nádor s neurčitým/neznam.správaním:blíž.neurč.žen.pohl.org.	D52.8	Iná anémia z nedostatku kyseliny listovej
D40.0	Nádor s neurčitým/neznam.správaním:predstojnica (prostata)	D52.9	Anémia z nedostatku kyseliny listovej,blíž.neurč.
D40.1	Nádor s neurčitým/neznam.správaním:semenník	D53.0	Anémia z nedostatku bielkovín
D40.7	Nádor s neurčitým/neznam.správaním:i.muž.pohl.org.	D53.1	Iná megaloblastová anémia,nezatriedená inde
D40.9	Nádor s neurčitým/neznam.správaním:blíž.neurč.muž.pohl.org.	D53.2	Skorbutová anémia
D41.0	Nádor s neurčitým/neznam.správaním:oblička	D53.8	Iná bližšie určená nutričná anémia
D41.1	Nádor s neurčitým/neznam.správaním:obličková panvička	D53.9	Bližšie neurčená nutričná anémia
D41.2	Nádor s neurčitým/neznam.správaním:močovod	D55.0	Anémia zapríč.nedost.aktiv.glukóza-6-fosfát-dehydrogenázy
D41.3	Nádor s neurčitým/neznam.správaním:močová rúra	D55.1	Anémia zapríč.inou poruchou metabolizmu glutatiónu
D41.4	Nádor s neurčitým/neznam.správaním:močový mechúr	D55.2	Anémia zapríčinená poruchou enzýmov glykolýzy
D41.7	Nádor s neurčitým/neznam.správaním:i.moč.org.	D55.3	Anémia zapríčinená poruchou metabolizmu nukleotidov
D41.9	Nádor s neurčitým/neznam.správaním:blíž.neurč.moč.org.	D55.8	Iná anémia zapríčinená poruchou enzýmov
D42.0	Nádor s neurč./neznam.správaním:mozgovomiech.obaly:mozog	D55.9	Anémia zapríčinená poruchou enzýmov,blíž.neurč.
D42.1	Nádor s neurč./neznam.správaním:mozgovomiech.obaly:miecha	D56.0	Alfa-talasémia
D42.9	Nádor s neurčitým/neznam.správaním:mozgovomiech.obaly b.n.	D56.1	Beta-talasémia
D43.0	Nádor s neurč./neznam.správaním:mozog-supratentriálne	D56.2	Delta-beta-talasémia
D43.1	Nádor s neurčitým/neznam.správaním:mozog - infratentoriálne	D56.3	Talasemická črta
D43.2	Nádor s neurčitým/neznam.správaním:mozog,blíž.neurč.	D56.4	Dedičné pretváranie fetálneho hemoglobínu
D43.3	Nádor s neurčitým/neznam.správaním:hlavové nervy	D56.8	Iná talasémia
D43.4	Nádor s neurčitým/neznam.správaním: miecha	D56.9	Talasémia,blížšie neurčená
D43.7	Nádor s neurčitým/neznam.správaním:i.časť CNS	D57.0	Kosáčikovitá anémia s krízou
D43.9	Nádor s neurčitým/neznam.správaním:CNS,časť blíž.neurč.	D57.1	Kosáčikovitá anémia bez krízy
D44.0	Nádor s neurčitým/neznam.správaním:štitna žľaza	D57.2	Zdvojená heterozygotná kosáčikovitá choroba
D44.1	Nádor s neurčitým/neznam.správaním:nadoblička	D57.3	Kosáčikovitá črta
D44.2	Nádor s neurčitým/neznam.správaním:príštitna žľaza	D57.8	Iná kosáčikovitá porucha
D44.3	Nádor s neurčitým/neznam.správaním:podmožg.žľaza	D58.0	Dedičná sférocytóza
D44.4	Nádor s neurčitým/neznam.správaním:raniofaryngový vývod	D58.1	Dedičná eliptocytóza
D44.5	Nádor s neurčitým/neznam.správaním:epifyza	D58.2	Iná hemoglobinopatia
D44.6	Nádor s neurčitým/neznam.správaním:glomus caroticum	D58.8	Iná dedičná hemolytická anémia,blížšie určená
D44.7	Nádor s neurč./neznam.správ.:glomus aorticum a i.paragangliá	D58.9	Dedičná hemolytická anémia,blížšie neurčená
D44.8	Nádor s neurčitým/neznam.správaním:viac.endokrinné žľazy	D59.0	Autoimunitná hemolytická anémia zapríčinená liekmi
D44.9	Nádor s neurčitým/neznam.správaním:blíž.n.žľaza s vnút.vyluč.	D59.1	Iná autoimunitná hemolytická anémia
D45	Polycythaemia vera	D59.2	Neautoimunitná hemolytická anémia zapr.liek.
D46.0	Refraktérna anémia bez prstencových sideroplastov,potrvd.	D59.3	Hemolyticko-uremický syndróm
D46.1	Refraktérna anémia s prstencovými sideroplastmi	D59.4	Iná neautoimunitná hemolytická anémia
D46.2	Refraktérna anémia s veľkým množstvom blastov	D59.5	Paroxyzmálna nočná hemoglobinúria
D46.4	Refraktérna anémia,blížšie neurčená	D59.6	Hemoglobinúria zapríč.hemolýzou z iných vonk.príčin
D46.5	Refraktérna anémia s dyspláziou viacerých línií	D59.8	Iná získaná hemolytická anémia
D46.6	Myelodysplastický synd.s izolovanou chromozóm.anom.del (5q)	D59.9	Získaná hemolytická anémia,blížšie neurčená
D46.7	Iný myelodysplastický syndróm	D60.0	Chronická získaná čistá aplázia červených krviniek
D46.9	Myelodysplastický syndróm,blížšie neurčený	D60.1	Prechodná získaná čistá aplázia červených krviniek
D47.0	Histiocytový a mastocytový nádor s neurč./neznam.správ.	D60.8	Iná získaná čistá aplázia červených krviniek
D47.1	Chronická myeloproliferatívna choroba	D60.9	Získaná čistá aplázia červených krviniek,blížšie neurčená
D47.2	Monoklonová gamapatia nejasného významu (MGUS)	D61.0	Vrodená aplastická anémia
D47.3	Esenciálna(hemoragická)trombocytémia	D61.10	Aplastická anémia zapríčinená cytostatickou liečbou
D47.4	Osteomyelofibróza	D61.18	Iná aplastická anémia zapríčinená liekmi
D47.5	Chron.eozinofilová leukémia (hypereozinofilový synd.)	D61.19	Aplastická anémia zapríčinená liekmi,blížšie neurčená
D47.7	Iný blíž.urč.nádor lymf.,krvotv.a príb.tk.s neu./nez.správ.	D61.2	Aplastická anémia z iných vonkajších príčin
D47.9	Nádor lymf.,krvotv.a príbuz.tk.s neu./nez.správ.,b.n.	D61.3	Idiopatická aplastická anémia
D48.0	Nádor s neurčitým/neznam.správ.košť a kĺbová chrupka	D61.8	Iná aplastická anémia,blížšie určená
D48.1	Nádor s neurčitým/neznam.správ.spojivové a i.mäkké tkanivo	D61.9	Aplastická anémia,blížšie neurčená
D48.2	Nádor s neurčitým/neznam.správ.perif.nervy a auton.nerv.súst.	D62	Akútna posthemoragická anémia
D48.3	Nádor s neurčitým/neznam.správ.retroperitoneum	D63.0	Anémia pri nádorových chorobách
D48.4	Nádor s neurčitým/neznam.správ.pobrušnica	D63.8	Anémia pri iných chron.chobách zatried.inde
D48.5	Nádor s neurčitým/neznam.správ.koža	D64.0	Dedičná sideroplastová [sideroachrestická] anémia
D48.6	Nádor s neurčitým/neznam.správ.prsník	D64.1	Sekundárna sideroplastová anémia zapríč.ochorením
D48.7	Nádor s neurčitým/neznam.správ.iné blíž.urč.miesto	D64.2	Sekundárna sideroplastová anémia zapríč.liekmi toxic.lát.
D48.9	Nádor s neurčitým/neznam.správ.,blíž.neurč.	D64.3	Iná sideroplastová [sideroachrestická] anémia
D50.0	Anémia z nedostatku železa pri chronických stratách krvi(D50.0)	D64.4	Vrodená dyserythropoetická anémia
D50.1	Sideropenická dysfágia	D64.8	Iná bližšie určená anémia
D50.8	Iná anémia z nedostatku železa	D64.9	Anémia,blížšie neurčená

D65.0	Získaná afibrinogenémia	D80.1	Nefamiliárna hypogamaglobulinémia
D65.1	Diseminovaná intravaskulárna koagulácia[DIK, DIC]	D80.2	Selektívny nedostatok imunoglobulínu A [IgA]
D65.2	Získané fibrinolytické krvácanie	D80.3	Selektívny nedostatok podtried imunoglobulínu G(IgG)
D65.9	Defibrinačný syndróm, bližšie neurčený	D80.4	Selektívny nedostatok imunoglobulínu M[IgM]
D66	Dedičný nedostatok faktora VIII	D80.5	Imunodeficit so zvýšeným imunoglobulínom M[IgM]
D67	Dedičný nedostatok faktora IX	D80.6	Deficit protil. s takmer norm. imunoglob./s hyperimmunog.
D68.0	Von Willebrandova choroba	D80.7	Prechodná hypogamaglobulinémia v detstve
D68.1	Dedičný nedostatok faktora XI	D80.8	Iný imunodeficit s prevahou nedostatku protilátok
D68.2	Dedičný nedostatok iných koagulačných faktorov	D80.9	Imunodef. bliž. neurč. s prevahou nedostatku protilátok
D68.30	Stav krvácanosti zapríčinený antikoagulantami	D81.0	Ťažký komb.imunodef.(SCID)s retikulovou dysgenézou
D68.31	Stav krvácanosti zapríč. zvýš. protilátok proti faktoru VIII	D81.1	Ťažký komb.imunodef.(SCID)s malým počtom T-bun.a B-buniek
D68.32	Stav krvác.zapr.zvýš.plazma.konc.protil.proti i.fak.zráž.krvi	D81.2	Ťažký komb.imunodef.(SCID)s malým/norm.počtom B-buniek
D68.38	Iný stav krvác.zapr.i.a b.n.protilátkami	D81.3	Deficit adenozyndezaminázy [ADA]
D68.4	Získaný nedostatok koagulačného faktora	D81.4	Nezelofov syndróm
D68.5	Primárny trombofilný stav (trombofília)	D81.5	Nedostatok purínukleozid-fosforylázy [PNP]
D68.6	Iný trombofilný stav (trombofília)	D81.6	Deficit hlavného komplexu histokompatibility I.triedy
D68.8	Iná primárna trombocytopenia, bližšie určená	D81.7	Deficit hlavného komplexu histokompatibility II.triedy
D68.9	Porucha zrážanlivosti krvi, bližšie neurčená	D81.8	Iný kombinovaný imunodeficit
D69.0	Alergická purpura	D81.9	Kombinovaný imunodeficit, bližšie neurčený
D69.1	Kvalitatívna porucha doštičiek	D82.0	Wiskottov-Aldrichov syndróm
D69.2	Iná netrombocytopenická purpura	D82.1	Di Georgeov syndróm
D69.3	Idiopatická trombocytopenická purpura	D82.2	Imunodeficit spojený s disproportným malým vzrastom
D69.40	Iná primárna trombocytopenia, nereag. na transf. lieč.	D82.3	Imunodef. spoj. s vrod. defektnou odpov. na EBV
D69.41	Iná primárna trombocytopenia, reag. na transf. lieč.	D82.4	Syndróm nadbytku imunoglobulínu E [IgE]
D69.52	Trombocytopenia indukovaná heparínom, typ I	D82.8	Imunodef. spojený s i. ťažkými poruchami, b.u.
D69.53	Trombocytopenia zapríčinená heparínom, typ II	D82.9	Imunodef. spojený s ťažkou poruchou, b.n.
D69.57	Iná sekundárna trombocytopenia, označ. ako refrakt. na transf. lieč.	D83.0	Bežný premen. imunodef. s prev. abnor. v počte a funkcii B-buniek
D69.58	Iná sekundárna trombocytopenia, neozn. ako refrakt. na transf. lieč.	D83.1	Bežný premen. imunodeficit s prevaž. poruch. imunoreg. T-buniek
D69.59	Sekundárna trombocytopenia, bližšie neurčená	D83.2	Bežný premen. imunodeficit s autoprotil. proti B-/T-bunkám
D69.60	Trombocytopenia, bliž. neu. označ. ako nereag. na transf. lieč.	D83.8	Iný bežný premenlivý imunodeficit
D69.61	Trombocytopenia, bliž. neu. neozn. ako nereag. na transf. lieč.	D83.9	Bežný premenlivý imunodeficit, bližšie neurčený
D69.8	Iný stav krvácanosti, bližšie určený	D84.0	Porucha lymfocytového funkčného antigénu 1[LFA-1]
D69.9	Stav krvácanosti, bližšie neurčený	D84.1	Porucha komplementového systému
D70.0	Vrodená agranulocytóza a neutropénia	D84.8	Iný imunodeficit, bližšie určený
D70.10	Agranulocytóza a neutrop. zapr. liek. s krit. f. do 4 dni	D84.9	Imunodeficit, bližšie neurčený
D70.11	Agranulocytóza a neutrop. zapr. liek. s krit. f. 10 do 20 dni	D86.0	Sarkoidóza pľúc
D70.12	Agranulocytóza a neutrop. zapr. liek. s krit. f. 20 a viac dni	D86.1	Sarkoidóza lymfatických uzlín
D70.13	Agranulocytóza a neutrop. zapr. liek. s krit. f. 4 do 7 dní	D86.2	Sarkoidóza pľúc so sarkoidózou lymfatických uzlín
D70.14	Agranulocytóza a neutrop. zapr. liek. s krit. f. 7 do 10 dní	D86.3	Sarkoidóza kože
D70.18	Agranulocytóza a neutrop. zapr. liek. s i. priebehom	D86.8	Sarkoidóza na iných a viacerých miestach
D70.19	Agranulocytóza a neutrop. zapr. liek., b.n.	D86.9	Sarkoidóza, bližšie neurčená
D70.3	Iná agranulocytóza	D89.0	Polyklonálna hypergamaglobulinémia
D70.5	Cyklická neutropénia	D89.1	Kryoglobulinémia
D70.6	Iná neutropénia	D89.2	Hypergamaglobulinémia, bližšie neurčená
D70.7	Neutropénia, bližšie neurčená	D89.3	Syndróm imunitnej obnovy
D71	Funkčná porucha polymorfonukleárných neutrofilov	D89.8	Iná porucha s účasťou imun. mechan., bliž. urč., n.i.
D72.0	Genetická anomália leukocytov	D89.9	Porucha s účasťou imunitných mechan., b.n.
D72.1	Eozinofília	D90	Imunodef. po ožiarení, po chemoter. a po i. imunosupr. výk.
D72.8	Iná bližšie určená porucha leukocytov	N42.3	Dysplázia prostaty
D72.9	Porucha leukocytov, bližšie neurčená	Q00.0	Anencefália
D73.0	Hyposplenizmus	Q00.1	Kraniorachischiza
D73.1	Hypersplenizmus	Q00.2	Iniencefália
D73.2	Chronická kongestívna splenomegália	Q01.0	Čelová encefalokéla
D73.3	Absces sleziny	Q01.1	Nosovočelová encefalokéla
D73.4	Cysta sleziny	Q01.2	Okcipitálna encefalokéla
D73.5	Infarkt sleziny	Q01.8	Encefalokéla na inom mieste
D73.8	Iná choroba sleziny	Q01.9	Encefalokéla, bližšie neurčená
D73.9	Choroba sleziny, bližšie neurčená	Q02	Mikrocefália
D74.0	Vrodená methemoglobinémia	Q03.0	Chyby mozgového mokovodu
D74.8	Iná methemoglobinémia	Q03.1	Atrézia prístredného a boč. otvoru štvrtrej komory
D74.9	Methemoglobinémia, bližšie neurčená	Q03.8	Iný vrodený hydrocefalus
D75.0	Familiárna erytrocytóza	Q03.9	Vrodený hydrocefalus, bližšie neurčený
D75.1	Sekundárna polyglobúlia [polycytémia]	Q04.0	Vrodená chyba corpus callosum
D75.8	Iná bliž. ur. choroba krvi a krvotvorných ústrojov	Q04.1	Arinencefália
D75.9	Choroba krvi a krvotvorných ústrojov b.n.	Q04.2	Holoprocencefália
D76.1	Hemofagocytová lymfohistiocytóza	Q04.3	Iná redukčná deformita mozgu
D76.2	Hemofagocytový syndróm spojený s infekciou	Q04.4	Septooptická dysplázia
D76.3	Iný syndróm histiocytózy	Q04.5	Megalencefália
D77	Iné poruchy krvi a krvotv. org. pri chor. z. i.	Q04.6	Vrodená cysta mozgu
D80.0	Dedičná hypogamaglobulinémia	Q04.8	Iná vrodená chyba mozgu, bližšie určená

Q04.9	Vrodená chyba mozgu, bližšie neurčená	Q17.8	Iná vrodená chyba ucha, bližšie určená
Q05.0	Krčná spina bifida s hydrocefalom	Q17.9	Vrodená chyba ucha, bližšie neurčená
Q05.1	Hrudníková spina bifida s hydrocefalom	Q18.0	Branchiogénny sínus, fistula a cysta
Q05.2	Drieková spina bifida s hydrocefalom	Q18.1	Preaurikulárny sínus a cysta
Q05.3	Krížová spina bifida s hydrocefalom	Q18.2	Iná branchiogénna chyba
Q05.4	Spina bifida s hydrocefalom, b.n.	Q18.3	Kožná riasa šije [Pterygium colli]
Q05.5	Krčná spina bifida bez hydrocefalu	Q18.4	Makrostómia
Q05.6	Hrudníková spina bifida bez hydrocefalu	Q18.5	Mikrostómia
Q05.7	Drieková spina bifida bez hydrocefalu	Q18.6	Makrocheilia
Q05.8	Krížová spina bifida bez hydrocefalu	Q18.7	Mikrocheilia
Q05.9	Spina bifida (rázštep chrčtice), bližšie neurčená	Q18.8	Iná vrodená chyba tváre a krku, bližšie určená
Q06.0	Amyéliea	Q18.9	Vrodená chyba tváre a krku, bližšie neurčená
Q06.1	Hypoplázia a dysplázia miechy	Q20.0	Spoločný tepnový kmeň [truncus arteriosus communis]
Q06.2	Diastematomyéliea	Q20.1	Dvojvýtoková pravá komora
Q06.3	Iná vrodená chyba konského chvosta (cauda equina)	Q20.2	Dvojvýtoková ľavá komora
Q06.4	Hydromyéliea	Q20.3	Nezhodné [diskordantné] komorovotepnové spojenie
Q06.8	Iná vrodená chyba miechy, bližšie určená	Q20.4	Dvojvýtoková komora
Q06.9	Vrodená chyba miechy, bližšie neurčená	Q20.5	Nezhodné (diskordantné) predsieňovokomorové spojenie
Q07.0	Arnoldov-Chiariho syndróm	Q20.6	Súmernosť [izomerizmus] predsieňových ušíek
Q07.8	Iná vrodená chyba nervovej sústavy, bližšie určená	Q20.8	Iná vrodená chyba srdcových dutín a ich spojení
Q07.9	Vrodená chyba nervovej sústavy, bližšie neurčená	Q20.9	Vrod.chyba srdcových dutín a ich spojení, b.n.
Q10.0	Vrodená ptoza	Q21.0	Defekt medzikomorovej priehradky
Q10.1	Vrodené ektropium	Q21.1	Defekt predsieňovej priehradky
Q10.2	Vrodené entropium	Q21.2	Defekt predsieňovo-komorovej priehradky
Q10.3	Iná vrodená chyba mihalnice	Q21.3	Fallotova tetralógia
Q10.4	Chýbanie alebo agenéza slzných orgánov	Q21.4	Defekt aortopulmonálneho septa
Q10.5	Vrod.zúženie nosovoslného kanála	Q21.80	Fallotova pentalógia
Q10.6	Iná vrodená chyba slzných orgánov	Q21.88	Iná vrodená chyba srdcových priehradiek
Q10.7	Vrodená chyba očné	Q21.9	Vrodená chyba srdcovej priehradky, bližšie neurčená
Q11.0	Cystická očná guľa	Q22.0	Atrézia pulmonálnej chlopne
Q11.1	Iný anoftalmus	Q22.1	Vrodené zúženie pulmonálnej chlopne
Q11.2	Mikroftalmus	Q22.2	Vrodená pulmonálna insuficiencia
Q11.3	Makroftalmus	Q22.3	Iná vrodená chyba pulmonálnej chlopne
Q12.0	Vrodený sivý zákal (katarakta)	Q22.4	Vrodená trikuspidálna stenóza
Q12.1	Vrodená dislokácia šošovky	Q22.5	Ebsteinova anomália
Q12.2	Kolobóm šošovky	Q22.6	Hypoplastický pravokomorový syndróm
Q12.3	Vrodená afakia	Q22.8	Iná vrodená chyba trikuspidálnej chlopne
Q12.4	Sférofakia	Q22.9	Vrod.chyba trikuspidálnej chlopne, b.n.
Q12.8	Iná vrodená chyba šošovky	Q23.0	Vrodená aortálna stenóza
Q12.9	Vrodená chyba šošovky, bližšie neurčená	Q23.1	Vrodená aortálna insuficiencia
Q13.0	Kolobóm dúhovky	Q23.2	Vrodená mitrálna stenóza
Q13.1	Chýbanie dúhovky	Q23.3	Vrodená mitrálna insuficiencia
Q13.2	Iná vrodená chyba dúhovky	Q23.4	Hypoplastický ľavokomorový syndróm
Q13.3	Vrodený zákal rohovky	Q23.8	Iná vrodená chyba aortálnej a mitrálnej chlopne
Q13.4	Iná vrodená chyba rohovky	Q23.9	Vrod.hyba aortálnej a mitrálnej chlopne, b.n.
Q13.5	Belasá skléra	Q24.0	Dextrokardia
Q13.8	Iná vrodená chyba predného segmentu oka	Q24.1	Levokardia
Q13.9	Vrod.chyba predného segmentu oka, b.n.	Q24.2	Cor triatriatum (trojpredsieňové srdce)
Q14.0	Vrodená chyba sklovca	Q24.3	Infundibulárna stenóza pľúcnic
Q14.1	Vrodená chyba sietnice	Q24.4	Vrodená subaortálna stenóza
Q14.2	Vrodená chyba terča zrakového nervu	Q24.5	Chyba koronárnych ciev
Q14.3	Vrodená chyba cievovky	Q24.6	Vrodená srdcová blokáda
Q14.8	Iná vrodená chyba zadného segmentu oka	Q24.8	Iná vrodená chyba srdca, bližšie určená
Q14.9	Vrod. chyba zadného segmentu oka, b.n.	Q24.9	Vrodená chyba srdca, bližšie neurčená
Q15.0	Vrodený glaukóm	Q25.0	Otvorený tepnový spoj [Ductus arteriosus patens]
Q15.8	Iná vrodená chyba oka, bližšie určená	Q25.1	Koarktácia aorty
Q15.9	Vrodená chyba oka, bližšie neurčená	Q25.2	Atrézia aorty
Q16.0	Vrodené chýbanie ušnice	Q25.3	Stenóza aorty
Q16.1	Vrod.chýbanie, atrézia a striktúra (vonkajšieho) zvukovodu	Q25.4	Iná vrodená chyba aorty
Q16.2	Chýbanie sluchovej [Eustachovej] trubice (vrodené)	Q25.5	Atrézia pľúcnej tepny
Q16.3	Vrodená chyba sluchových kostičiek	Q25.6	Stenóza pľúcnej tepny
Q16.4	Iná vrodená chyba stredného ucha	Q25.7	Iná vrodená chyba pľúcnej tepny
Q16.5	Vrodená chyba vnútorného ucha	Q25.8	Iná vrodená chyba veľkých tepien
Q16.9	Vrod.chyba ucha, zapríč.zhoršenie sluchu, b.n.	Q25.9	Vrodená chyba veľkých tepien, bližšie neurčená
Q17.0	Pridavná ušnica	Q26.0	Vrodená stenóza dutej žily
Q17.1	Makrócia	Q26.1	Pretrvávajúca ľavá horná dutá žila
Q17.2	Mikrócia	Q26.2	Kompletný anomálny návrat pľúcnych žíl
Q17.3	Iné znetvorené ucho	Q26.3	Čiastočný anomálny návrat pľúcnych žíl
Q17.4	Chybné uložené ucho	Q26.4	Anomálny návrat pľúcnych žíl, bližšie neurčený
Q17.5	Odstávajúce ucho	Q26.5	Anomálny návrat v. portae

Q26.6	Fistula medzi v. portae a a.hepatica	Q37.1	Rázštep tvrd.podnebia s jednostr.rázštep.pery
Q26.8	Iná vrodená chyba veľkých žíl	Q37.2	Rázštep mäkk.podnebia s obojstr.rázštep.pery
Q26.9	Vrodená chyba veľkej žily,blížšie neurčená	Q37.3	Rázštep mäkk.podnebia s jednostr.rázštep.pery
Q27.0	Vrodené chýbanie a hypoplázia pupkovej tepny	Q37.4	Rázštep tvrd.a mäkk.podnebia s obojstr.rázštep.pery
Q27.1	Vrodená stenóza obličkovej tepny	Q37.5	Rázštep tvrd.a mäkk.podnebia s jednostr.rázštep.pery
Q27.2	Iná vrodená chyba obličkovej tepny	Q37.8	Rázštep podnebia s obojstr.rázštep.pery,b.n.
Q27.3	Artéριοvenózna chyba periférnych ciev	Q37.9	Rázštep podnebia s jednostr.rázštep.pery,b.n.
Q27.4	Vrodená flebektázia	Q38.0	Vrodená chyba pier,nezatriedená inde
Q27.8	Iná vrod.chyba perif.cievnej súst.,b.u.	Q38.1	Ankyloglosia
Q27.9	Vrod.chyba perif.cievnej súst.,b.n.	Q38.2	Makroglosia
Q28.00	Vrod.artéριοvenózna aneuryzma precerebrálnych ciev	Q38.3	Iná vrodená chyba jazyka
Q28.01	Vrodená artéριοvenózna fistula precerebrálnych ciev	Q38.4	Vrod.chyba slinných žliaz a vývodov slinných žliaz
Q28.08	Iná vrod.artéριοvenózna chyba precerebrálnych ciev	Q38.5	Vrodená chyba podnebia,nezatriedená inde
Q28.09	Vrod.artéριοvenózna chyba precerebrálnych ciev,b.n.	Q38.6	Iná vrodená chyba úst
Q28.10	Vrodená aneuryzma precerebrálnych ciev	Q38.7	Vačok hltana (faryngový pouch)
Q28.11	Vrodená fistula precerebrálnych ciev	Q38.8	Iná vrodená chyba hltana
Q28.18	Iná vrodená chyba precerebrálnych ciev	Q39.0	Atrézia pažeráka bez fistuly
Q28.19	Vrod.chyba precerebrálnych ciev,b.n.	Q39.1	Atrézia pažeráka s fistulou medzi priedušň.a pažerákom
Q28.20	Vrodená artéριοvenózna aneuryzma cerebrálnych ciev	Q39.2	Vrod.fistula m.priedušň.a pažerákom bez atrézie
Q28.21	Vrodená artéριοvenózna fistula cerebrálnych ciev	Q39.3	Vrodené zúženie (stenóza alebo striktúra) pažeráka
Q28.28	Iná vrodená artéριοvenózna chyba cerebrálnych ciev	Q39.4	Pažeráková membrána
Q28.29	Vrod.artéριοvenózna malformácia cerebrálnych ciev,b.n.	Q39.5	Vrodené rozšírenie pažeráka
Q28.30	Vrodená aneuryzma cerebrálnych ciev	Q39.6	Divertikul pažeráka (vrodený)
Q28.31	Vrodená fistula cerebrálnych ciev	Q39.8	Iná vrodená chyba pažeráka
Q28.38	Iná vrodená chyba cerebrálnych ciev	Q39.9	Vrodená chyba pažeráka,blížšie neurčená
Q28.39	Vrodená chyba cerebrálnych ciev, blížšie neurčená	Q40.0	Vrodená hypertrofická pylorostenóza
Q28.80	Iná vrodená aneuryzma	Q40.1	Vrodená hiátová hernia
Q28.81	Iná vrodená fistula obehovej sústavy	Q40.2	Iná vrodená chyba žalúdka,blížšie určená
Q28.88	Iná vrodená chyba obehovej sústavy,blížšie určená	Q40.3	Vrodená chyba žalúdka,blížšie neurčená
Q28.9	Vrodená chyba obehovej sústavy,blížšie neurčená	Q40.8	Iná vrod.chyba hornej časti tráviac.trubice,b.u.
Q30.0	Atrézia choán	Q40.9	Vrod.chyba hornej časti tráviac.trubice,b.n.
Q30.1	Nevyvinutie a nedostatočné vyvinutie nosa	Q41.0	Vrodené chýbanie,atrézia a stenóza dvanástnika
Q30.2	Škára, zárez a rázštep nosa	Q41.1	Vrodené chýbanie,atrézia a stenóza jejúna
Q30.3	Vrodené prederavenie nosovej priehradky	Q41.2	Vrodené chýbanie,atrézia a stenóza ilea
Q30.8	Iná vrodená chyba nosa	Q41.8	Vrod.chýbanie,atrézia a stenóza bliž.urč.časti ten.čreva
Q30.9	Vrodená chyba nosa,blížšie neurčená	Q41.9	Vrod.chýbanie,atrézia a stenóza ten.čreva b.n.č.
Q31.0	Diafragma hrtana	Q42.0	Vrod.chýbanie,atrézia a stenóza konečníka s fistulou
Q31.1	Vrodená subglotická stenóza	Q42.1	Vrod.chýbanie,atrézia a stenóza konečníka bez fistuly
Q31.2	Hypoplázia hrtana	Q42.2	Vrod.chýbanie,atrézia a stenóza anusu s fistulou
Q31.3	Laryngokéla	Q42.3	Vrod.chýbanie,atrézia a stenóza anusu bez fistuly
Q31.5	Vrodená laryngomalácia	Q42.8	Vrod.chýbanie,atrézia a stenóza č.hrub.čreva
Q31.8	Iná vrodená chyba hrtana	Q42.9	Vrod.chýbanie,atrézia a stenóza bliž.neurč.č.hrub.čreva
Q31.9	Vrodená chyba hrtana,blížšie neurčená	Q43.0	Meckelov divertikul
Q32.0	Vrodená tracheomalácia	Q43.1	Hirschprungova choroba
Q32.1	Iná vrodená chyba priedušnice	Q43.2	Iná vrodená porucha funkcie hrubého čreva
Q32.2	Vrodená malácia priedušky	Q43.3	Vrodená chyba fixácie čriev
Q32.3	Vrodené zúženie priedušky	Q43.40	Zdvojenie tenkého čreva
Q32.4	Iná vrodená chyba priedušiek	Q43.41	Zdvojenie hrubého čreva
Q33.0	Vrodené cystické pľúca	Q43.42	Zdvojenie rekta
Q33.1	Prídavný lalok pľúc	Q43.49	Zdvojenie čreva,blížšie neurčené
Q33.2	Sekvestrácia pľúc	Q43.5	Ektopický anus
Q33.3	Nevyvinutie pľúc	Q43.6	Vrodená fistula rekta a anusu
Q33.4	Vrodené bronchiektázie	Q43.7	Pretrvávajúca kloaka
Q33.5	Ektopické tkanivo v pľúcach	Q43.8	Iná vrodená chyba čreva,blížšie určená
Q33.6	Hypoplázia a dysplázia pľúc	Q43.9	Vrodená chyba čreva,blížšie neurčená
Q33.8	Iná vrodená chyba pľúc	Q44.0	Agenéza,aplázia a hypoplázia žlčníka
Q33.9	Vrodená chyba pľúc,blížšie neurčená	Q44.1	Iná vrodená chyba žlčníka
Q34.0	Anomália pohrudnice	Q44.2	Atrézia žlčových ciest
Q34.1	Vrodená cysta mediastína	Q44.3	Vrodené stenóza alebo striktúra žlčových ciest
Q34.8	Iná vrodená chyba dýchacích orgánov,blížšie určená	Q44.4	Cysta žlčovodu
Q34.9	Vrodená chyba dýchacích orgánov,blížšie neurčená	Q44.5	Iná vrodená chyba žlčových ciest
Q35.1	Rázštep tvrdého podnebia	Q44.6	Cystická choroba pečene
Q35.3	Rázštep mäkkého podnebia	Q44.7	Iná vrodená chyba pečene
Q35.5	Rázštep tvrdého podnebia s rázštep.mäkk. podn.	Q45.0	Agenéza,aplázia a hypoplázia podžalúdkovej žľazy
Q35.7	Rázštep čapíka [uvuly]	Q45.1	Prstencová podžalúdková žľaza[pancreas anulare]
Q35.9	Rázštep podnebia,blížšie neurčený	Q45.2	Vrodená cysta podžalúdkovej žľazy
Q36.0	Obojstranný rázštep pery	Q45.3	Iná vrodená chyba podžalúdkovej žľazy a jej vývod
Q36.1	Stredový rázštep pery	Q45.8	Iná vrodená chyba tráviacej sústavy,blížšie určená
Q36.9	Jednostranný rázštep pery	Q45.9	Vrodená chyba tráviacej sústavy,blížšie neurčená
Q37.0	Rázštep tvrd.podnebia s obojstr.rázštep.pery	Q50.0	Vrodené chýbanie vaječníka

Q50.1	Vývinová (dysontogenetická) cysta vaječníka	Q62.4	Agenéza močovodu
Q50.2	Vrodená torzia vaječníka	Q62.5	Zdvojenie močovodu
Q50.3	Iná vrodená chyba vaječníka	Q62.6	Malpozícia močovodu
Q50.4	Embryonálna cysta vajčíkovodu	Q62.7	Vrodený veziko-uretero-renálny reflux
Q50.5	Embryonálna cysta šir.väzu matrice	Q62.8	Iná vrodená chyba močovodu
Q50.6	Iná vrodená chyba vajčíkovodu a širokého väzu	Q63.0	Pridavná [akcesóma] oblička
Q51.0	Agenéza a aplázia matrice	Q63.1	Lalokovitá, spojená a podkovovitá oblička
Q51.1	Dvojité matrice s dvoj.krčkom a dvoj.pošvou	Q63.2	Ektopická oblička
Q51.2	Iné zdvojenie matrice	Q63.3	Hyperplastická a obrovská oblička
Q51.3	Dvojrohá matrice[uterus bicornis]	Q63.8	Iná vrodená chyba obličiek,blížšie určená
Q51.4	Jednorohá matrice[uterus unicornis]	Q63.9	Vrodená chyba obličky,blížšie neurčená
Q51.5	Agenéza a aplázia krčka matrice	Q64.0	Epispádia
Q51.6	Embryonálna cysta krčka matrice	Q64.1	Exstropia močového mechúra
Q51.7	Vrod. fistula medzi matricou,tráviacim a moč.traktom	Q64.2	Vrodená zadná chlopňa močovej rúry
Q51.8	Iná vrodená chyba matrice a krčka matrice	Q64.3	Iná atrézia a stenóza močovej rúry a krčka moč.mech.
Q51.9	Vrod.chyba matrice a krčka matrice,b.n.	Q64.4	Chyba urachu[prvomočovodu]
Q52.0	Vrodené chýbanie pošvy	Q64.5	Vrodené chýbanie mechúra a močovej rúry
Q52.1	Zdvojenie pošvy	Q64.6	Vrodený divertikul mechúra
Q52.2	Vrodená fistula medzi konečníkom a pošvou	Q64.7	Iná vrodená chyba močového mechúra a močovej rúry
Q52.3	Neperforovaný hymen	Q64.8	Iná vrodená chyba močovej sústavy,blížšie určená
Q52.4	Iná vrodená chyba pošvy	Q64.9	Vrodená chyba močovej sústavy,blížšie neurčená
Q52.5	Fúzia pyskov	Q65.0	Jednostranné vrodené vyklbenie bedra
Q52.6	Vrodená chyba klitorisu	Q65.1	Obojstranné vrodené vyklbenie bedra
Q52.7	Iná vrodená chyba vulvy	Q65.2	Vrodené vyklbenie bedra,blížšie neurčené
Q52.8	Iná vrod.chyba ženských pohlav.org.,b.u.	Q65.3	Jednostranná vrodená sublúxácia bedra
Q52.9	Vrodená chyba ženských pohlav.org.,b.n.	Q65.4	Obojstranná vrodená sublúxácia bedra
Q53.0	Ektopický semenník	Q65.5	Vrodená sublúxácia bedra,blížšie neurčená
Q53.1	Jednostranne nezostúpený semenník	Q65.6	Nestabilné bedro
Q53.2	Obojstranne nezostúpený semenník	Q65.8	Iná vrodená deformita bedra
Q53.9	Nezostúpený semenník,blížšie neurčený	Q65.9	Vrodená deformita bedra,blížšie neurčená
Q54.0	Hypospádia žalúďa [balanická]	Q66.0	Pes equinovarus congenitus
Q54.1	Hypospádia penisu [penilná]	Q66.1	Pes calcaneovarus congenitus
Q54.2	Hypospádia penisu a skróta [penoskrotálna]	Q66.2	Pes adductus (congenitus)
Q54.3	Hypospádia perineálna	Q66.3	Iná vrodená varózna deformita nohy
Q54.4	Vrodené ventrálné ohnutie penisu [vrodená chordea]	Q66.4	Pes calcaneovalgus congenitus
Q54.8	Iná hypospádia	Q66.5	Pes planus congenitus
Q54.9	Hypospádia, blížšie neurčená	Q66.6	Iná vrodená valgózna deformita nohy
Q55.0	Chýbanie a aplázia semenníka	Q66.7	Pes cavus
Q55.1	Hypoplázia semenníka a mieška	Q66.8	Iná vrodená deformita nohy
Q55.2	Iná vrodená chyba semenníka a mieška	Q66.9	Vrodená deformita nohy,blížšie neurčená
Q55.3	Atrézia semenovodu	Q67.0	Nesúmernosť tváre
Q55.4	Iná vrod.chyba semenov.,nadsemen.,semen.vač.a prostaty	Q67.1	Stlačená tvár
Q55.5	Vrodené chýbanie a aplázia penisu	Q67.2	Dolichocefália
Q55.6	Iná vrodená chyba penisu	Q67.3	Plagiocefália
Q55.8	Iná vrod.chyba mužských pohlav.org.,b.u.	Q67.4	Iná vrodená deformita lebky,tváre a čeluste
Q55.9	Vrod.chyba mužských pohlav.org.,b.n.	Q67.5	Vrodená deformita chrbtice
Q56.0	Hermafroditizmus,nezatriedený inde	Q67.6	Pectus excavatum
Q56.1	Mužský pseudohermafroditizmus,nezatriedený inde	Q67.7	Pectus carinatum
Q56.2	Ženský pseudohermafroditizmus,nezatriedený inde	Q67.8	Iná vrodená deformita hrudníka
Q56.3	Pseudohermafroditizmus,blížšie neurčený	Q68.0	Vrodená deformita kývača hlavy
Q56.4	Neurčité pohlavie,blížšie neurčené	Q68.1	Vrodená deformita ruky
Q60.0	Jednostranná agenéza obličky	Q68.2	Vrodená deformita kolena
Q60.1	Obojstranná agenéza obličky	Q68.3	Vrodené ohnutie stehnovej kosti
Q60.2	Agenéza obličky,blížšie neurčená	Q68.4	Vrodené ohnutie pľšťaly a ihlice
Q60.3	Jednostranná hypoplázia obličky	Q68.5	Vrodené ohnutie dlhých kostí DK,b.n.
Q60.4	Obojstranná hypoplázia obličky	Q68.8	Iná vrodená deformita svalov a kostí,b.u.
Q60.5	Hypoplázia obličky,blížšie neurčená	Q69.0	Nadpočetný prst (prsty) ruky
Q60.6	Potterovej syndróm	Q69.1	Nadpočetný palec (palce) ruky
Q61.0	Vrodená samostatná (solitárna) cysta obličky	Q69.2	Nadpočetný prst (prsty) nohy
Q61.1	Polycystické obličky,autozomálne recesívne	Q69.9	Polydaktýlia,blížšie neurčená
Q61.2	Polycystické obličky,autozomálne dominantné	Q70.0	Zrastené prsty ruky
Q61.3	Polycystické obličky,blížšie neurčené	Q70.1	Blany medzi prstami ruky
Q61.4	Dysplázia obličiek	Q70.2	Zrastené prsty nohy
Q61.5	Medulárna cystická oblička	Q70.3	Blany medzi prstami nohy
Q61.8	Iná cystická choroba obličiek	Q70.4	Polysyndaktýlia
Q61.9	Cystická choroba obličiek,blížšie neurčená	Q70.9	Syndaktýlia,blížšie neurčená
Q62.0	Vrodená hydronefróza	Q71.0	Vrod.kompletné chýbanie HK (končatin)
Q62.1	Atrézia a vrodená stenóza močovodu	Q71.1	Vrod.chýbanie ramena a predlaktia s prítomnosťou ruky
Q62.2	Vrodený megaureter	Q71.2	Vrodené chýbanie predlaktia a ruky
Q62.3	Iná obštrukčná chyba obličkovej panvičky a močovodu	Q71.3	Vrodené chýbanie ruky a prsta (prstov)

Q71.4	Pozdĺžny redukčný defekt vretenovitej kosti (radius)	Q79.9	Vrodená chyba svalov a kostí, bližšie neurčená
Q71.5	Skrátenie lakťovej kosti	Q80.0	Ichthyosis vulgaris
Q71.6	Klepetovitá ruka	Q80.1	Ichtyóza viazaná na chromozóm X
Q71.8	Iný redukčný defekt hornej končatiny (končatín)	Q80.2	Lamelárna ichtyóza
Q71.9	Redukčný defekt hornej končatiny, bližšie neurčený	Q80.3	Vrodená bulózne ichtyoziformná erythrodermia
Q72.0	Vrod.kompletné chýbanie DK (končatín)	Q80.4	Ichtyosis congenita gravis [Harlekinfetus]
Q72.1	Vrod.chýbanie stehna a predkolenia s prítomnou nohou	Q80.8	Iná vrodená ichtyóza
Q72.2	Vrodené chýbanie predkolenia a nohy	Q80.9	Vrodená ichtyóza, bližšie neurčená
Q72.3	Vrodené chýbanie nohy a prstov	Q81.0	Jednoduchá bulózna epidermolýza
Q72.4	Skrátenie stehnovej kosti	Q81.1	Letálna bulózna epidermolýza
Q72.5	Skrátenie píšťaly	Q81.2	Dystrofická bulózna epidermolýza
Q72.6	Skrátenie ihlice	Q81.8	Iná bulózna epidermolýza
Q72.7	Rázštep nohy	Q81.9	Bulózna epidermolýza, bližšie neurčená
Q72.8	Iný redukčný defekt dolnej končatiny (končatín)	Q82.0	Dedičný lymfedém
Q72.9	Redukčný defekt dolnej končatiny, bližšie neurčený	Q82.1	Xeroderma pigmentosum
Q73.0	Vrodené chýbanie bliž. neuč. končatiny (končatín)	Q82.2	Mastocytóza
Q73.1	Fokómélie, bližšie neurčená končatina (končatiny)	Q82.3	Incontinentia pigmenti
Q73.8	Iný redukčný defekt bliž. neurč. končatiny	Q82.4	Ektodermálna dysplázia (anhidrotická)
Q74.0	Iná vrodená chyba HK vrátane plec.pletenca	Q82.5	Vrodený nenádorový névus
Q74.1	Vrodená chyba kolena	Q82.8	Iná vrodená chyba kože, bližšie určená
Q74.2	Iná vrodená chyba DK vrátane panv.pletenca	Q82.9	Vrodená chyba kože, bližšie neurčená
Q74.3	Arthrogryposis multiplex congenita	Q83.0	Vrodené chýbanie prsníka s chýbajúcou bradavkou
Q74.8	Iná vrod.chyba končatiny (končatín), b.u.	Q83.1	Pridavný prsník
Q74.9	Vrod.chyba končatiny (končatín), b.n.	Q83.2	Chýbajúca bradavka
Q75.0	Kraniosynostóza	Q83.3	Pridavná bradavka
Q75.1	Kranofaciálna dyzostóza	Q83.8	Iná vrodená chyba prsníka
Q75.2	Hypertelorizmus	Q83.9	Vrodená chyba prsníka, bližšie neurčená
Q75.3	Makrocefália	Q84.0	Vrodená alopecia
Q75.4	Mandibulofaciálna dyzostóza	Q84.1	Vrod.morfologické zmeny vlasov, n.i.
Q75.5	Okulomandibulárna dyzostóza	Q84.2	Iná vrodená chyba vlasov
Q75.8	Iná vrod.chyba kostí lebky a tvárových kostí, b.u.	Q84.3	Anonychia
Q75.9	Vrod.chyba kostí lebky a tvárových kostí, b.n.	Q84.4	Vrodená leukonychia
Q76.0	Skrýty rázštep chrčtice [Spina bifida occulta]	Q84.5	Zväčšené a hypertrofické nechty
Q76.1	Klippel-Feilov syndróm	Q84.6	Iná vrodená chyba nechtov
Q76.21	Vrodená spondylolistéza	Q84.8	Iná vrod.chyba spoločnej (kožnej) pokrývky, b.u.
Q76.22	Vrodená spondylolýza	Q84.9	Vrodená chyba spoločnej (kožnej) pokrývky, b.n.
Q76.3	Vrodená skolióza zapríčinená vrozenou chybou kosti	Q85.0	Neurofibromatóza (benígna)
Q76.4	Iná vrodená chyba chrčtice bez skoliózy	Q85.1	Tuberózna skleróza
Q76.5	Krčné rebro	Q85.8	Iná fakomatóza, nezatriedená inde
Q76.6	Iná vrodená chyba rebier	Q85.9	Fakomatóza, bližšie neurčená
Q76.7	Vrodená chyba hrudníkovej kosti	Q86.0	Alkoholový syndróm plodu (dysmorfický)
Q76.8	Iná vrodená chyba kostí hrudníka	Q86.1	Hydantoínový syndróm plodu
Q76.9	Vrodená chyba kostí hrudníka, bližšie neurčená	Q86.2	Dysmorfizmus, zapríčinený warfarínom
Q77.0	Achondrogenéza	Q86.8	Iný syndróm vrod.chýb zapríč. známymi vonk.příčinami
Q77.1	Letálny nanizmus	Q87.0	Syndróm vrod.chýb postih. najmä výzor tváre
Q77.2	Syndróm krátkeho rebra	Q87.1	Syndróm vrod.chýb spojený najmä s nízkym vzrastom
Q77.3	Chondrodysplasia punctata	Q87.2	Syndrómy vrodených chýb zahŕňajúce najmä končatiny
Q77.4	Achondroplázia	Q87.3	Syndróm vrod.chýb zahŕňajúci skorý nadmerný rast
Q77.5	Diastrofická dysplázia	Q87.4	Marfanov syndróm
Q77.6	Chondroektodermálna dysplázia	Q87.5	Iné syndrómy vrodených chýb s inými zmenami kostí
Q77.7	Spondyloepifýzová dysplázia	Q87.8	Iné syndróm vrodených chýb, nezat.inde., b.u.
Q77.8	Iná osteochondrodyspl.s por.rastu dlhých kostí a chrbt.	Q89.0	Vrodená chyba sleziny
Q77.9	Osteochondrodyspl.s por.rastu dlhých kostí a chrbt., b.n.	Q89.1	Vrodená chyba nadobličiek
Q78.0	Osteogenesis imperfecta	Q89.2	Vrodená chyba iných žliaz s vnútorným vylučovaním
Q78.1	Polyostotická fibrózna dysplázia	Q89.3	Obrátená poloha (situs inversus)
Q78.2	Osteopetróza	Q89.4	Spojené (zrastené) dvojčatá
Q78.3	Progresívna diafýzová dysplázia	Q89.7	Mnohopočetné vrodené chyby, nezatriedené inde
Q78.4	Enchondromatóza	Q89.8	Iná vrodená chyba, bližšie určená
Q78.5	Metafýzová dysplázia	Q89.9	Vrodená chyba, bližšie neurčená
Q78.6	Mnohopočetné vrodené exostózy	Q90.0	Trizómia 21, meiotická nondisjunkcia
Q78.8	Iná osteochondrodysplázia, bližšie určená	Q90.1	Trizómia 21, mozaicizmus (mitotická nondisjunkcia)
Q78.9	Osteochondrodysplázia, bližšie neurčená	Q90.2	Trizómia 21, translokácia
Q79.0	Vrodená diafragmatická hernia (bránicová prietrž)	Q90.9	Downov syndróm, bližšie neurčený
Q79.1	Iná vrodená chyba bránice	Q91.0	Trizómia 18, meiotická nondisjunkcia
Q79.2	Exomfalus	Q91.1	Trizómia 18, mozaicizmus (mitotická nondisjunkcia)
Q79.3	Gastroschiza	Q91.2	Trizómia 18, translokácia
Q79.4	Agenéza brušných svalov [Prune belly syndróm]	Q91.3	Edwardsov syndróm, bližšie neurčený
Q79.5	Iná vrodená chyba brušnej steny	Q91.4	Trizómia 13, meiotická nondisjunkcia
Q79.6	Ehlersov-Danlosov syndróm	Q91.5	Trizómia 13, mozaicizmus (mitotická nondisjunkcia)
Q79.8	Iná vrodená chyba svalov a kostí	Q91.6	Trizómia 13, translokácia

Q91.7	Patauov syndróm, bližšie neurčený	Q96.0	Karyotyp 45,X
Q92.0	Kompletná chromoz. trizómia, meiotická nondisjunkcia	Q96.1	Karyotyp 46,X izo (Xq)
Q92.1	Kompletná chromoz. trizómia, mozaicizmus	Q96.2	Karyotyp 46,X s pat.pohl.chrom., s výnimkou izo (Xq)
Q92.2	Veľká čiastočná trizómia	Q96.3	Mozaicizmus, 45,X/46, XX alebo XY
Q92.3	Malá čiastočná trizómia	Q96.4	Mozaicizmus, 45,X/i.bunková línia (e)s pat.pohl.chromoz.
Q92.4	Duplikácie viditeľné iba v prometafáze	Q96.8	Iný variant Turnerovho syndrómu
Q92.5	Duplikácie s inou komplexnou prestavbou	Q96.9	Turnerov syndróm, bližšie neurčený
Q92.6	Nadpočetné (marker) chromozómy	Q97.0	Karyotyp 47,XXX
Q92.7	Triploidia a polyploidia	Q97.1	Ženský fenotyp s viac ako troma chromozómami X
Q92.8	Iná trizómia a čiast.trizómia autozómov, n.i.	Q97.2	Mozaicizmus, línie s rozličným počtom X chromozómov
Q92.9	Trizómia a čiastočná trizómia autozómov, b.n.	Q97.3	Ženský fenotyp s karyotypom 46, XY
Q93.0	Kompletná chromoz. monozómia, meiotická nondisjunkcia	Q97.8	Iná abnormál.pohlav.chromoz.so žensk.fenotypom, b.u.
Q93.1	Kompletná chromoz.monozómia, mozaicizmus	Q97.9	Abnormalita pohlav.chromoz.so žensk.fenotypom, b.n.
Q93.2	Prsteňovitý alebo dicentrický chromozóm	Q98.0	Klinefelterov syndróm karyotyp 47,XXY
Q93.3	Delécia krátkeho ramena chromozómu 4	Q98.1	Klinefelterov syndróm.muž.fenotyp s viac ako dvoma chromoz.X
Q93.4	Delécia krátkeho ramena chromozómu 5	Q98.2	Klinefelterov syndróm muž.fenotyp s karyotypom 46,XX
Q93.5	Iná delécia časti chromozómu	Q98.3	Iný mužský fenotyp s karyotypom 46,XX
Q93.6	Delécia viditeľná iba v prometafáze	Q98.4	Klinefelterov syndróm, bližšie neurčený
Q93.7	Delécia s inou komplexnou prestavbou	Q98.5	Karyotyp 47,XXY
Q93.8	Iná delécia autozómov	Q98.6	Mužský fenotyp so štruktúrnou abnormal.pohl.chromoz.
Q93.9	Delécia autozómov, bližšie neurčená	Q98.7	Mužský fenotyp s mozaicizmom pohlavných chromozómov
Q95.0	Vyvážená translokácia a inzercia u normálneho jednotlivca	Q98.8	Iná abnorml.pohlav.chromoz.s mužsk.fenotypom, b.u.
Q95.1	Chromozómová inverzia u normálneho jednotlivca	Q98.9	Abnormalita pohlav.chromoz.s mužsk.fenotypom, b.n.
Q95.2	Vyváž. autozóm.prestavba u abnormál.jednotlivca	Q99.0	Chiméra 46,XX/46,XY
Q95.3	Vyváž.prest.medzi pohlav.a autozóm.chromoz.u abn.jednotlivca	Q99.1	Pravý hermafrodit 46,XX
Q95.4	Jednotlivec s nadpočetným (marker) heterochromatínom	Q99.2	Fragilný chromozóm X
Q95.5	Jednotlivec s fragilnými miestami na autozómoch	Q99.8	Iná chromozómová abnormalita, bližšie určená
Q95.8	Iné vyváž.prestavba a štrukt.markery (abn.chromozómy)	Q99.9	Chromozómová abnormalita, bližšie neurčená
Q95.9	Vyváž.prestavba a štrukt.marker (abn.gén), b.n.		

Hlavná diagnóza A09-2

A00.0	Cholera zapríčinená Vibrio cholerae 01, biovar cholerae	A15.9	TBC dých.súst.potvrdená bakter.molek.biolog./hist., b.n
A00.1	Cholera zapríčinená Vibrio cholerae 01, biovar eltor	A16.0	TBC pľúc, bakter.molek.biolog.a hist.negat.
A00.9	Cholera, bližšie neurčená	A16.1	TBC pľúc, bez vyk.bakter.molek.biolog.a hist.vyš.
A01.0	Brušný týfus	A16.2	TBC pľúc, bez úd.o bakter.molek.biolog./hist.potvrdená
A01.1	Paratýfus A	A16.3	TBC vnútroh.r.lymf.uzl.bez úd.o bakter.molek.biolog./hist.pot.
A01.2	Paratýfus B	A16.4	TBC hrt., priedušn.a prieduš.bez úd.o bakt.mol-bio./hist.pot.
A01.3	Paratýfus C	A16.5	TBC pleuritída, bez úd.o bakter.molek.biolog./hist.pot.
A01.4	Paratýfus, bližšie neurčený	A16.6	Latentná tuberkulózná infekcia
A02.1	Salmonelová sepsa	A16.7	Prim.TBC dých.súst.bez úd.o bakter.molek.biolog./hist.pot.
A04.5	Enteritída zapríčinená kamyobakterom	A16.8	Iná TBC dých.súst., bez úd.o bakter.molek.biolog./hist.pot.
A04.6	Enteritída zapríčinená Yersinia enterocolitica	A16.9	TBC dých.súst., bez úd.o bakter.molek.biolog./hist.pot., b.n
A04.7	Enterokolitída zapríčinená Clostridium difficile	A17.0	Tuberkulózná meningitída (G01*)
A05.1	Botulizmus	A17.1	Meningový tuberkulóm (G07*)
A06.0	Akútna amébová dyzentéria	A17.8	Iná tuberkulóza nervovej sústavy
A06.1	Chronická črevná amebóza	A17.9	Tuberkulóza nervovej sústavy, bližšie neurčená
A06.2	Amébová nedyzenterická kolitída	A18.0	Tuberkulóza kostí a kĺbov
A06.3	Črevný amebóm	A18.1	Tuberkulóza močovopohlavnej sústavy
A06.4	Amébový absces pečene	A18.2	Tuberkulózná periférna lymfadenopatia
A06.5	Amébový absces pľúc (J99.8*)	A18.3	TBC čriev, peritonea a mezenteriových lymfatických uzlín
A06.6	Amébový absces mozgu (G07*)	A18.4	Tuberkulóza kože a podkožného tkaniva
A06.7	Kožná amebóza	A18.5	Tuberkulóza oka
A06.8	Amébová infekcia na iných miestach	A18.6	Tuberkulóza ucha
A06.9	Bližšie neurčená amebóza	A18.7	Tuberkulóza nadobličiek (E35.1*)
A07.0	Balantidióza	A18.8	Tuberkulóza iných bližšie určených orgánov
A07.1	Giardióza [lamblíáza]	A19.0	Akútna miliárna TBC na jedinom bliž. urč. mieste
A07.2	Kryptosporidióza	A19.1	Akútna miliárna tuberkulóza na viacerých miestach
A07.3	Izosporiáza	A19.2	Akútna miliárna tuberkulóza, bližšie neurčená
A07.8	Iná protozoárna črevná choroba, bližšie určená	A19.8	Iná miliárna tuberkulóza
A07.9	Protozoárna črevná choroba, bližšie neurčená	A19.9	Miliárna tuberkulóza, bližšie neurčená
A15.0	TBC pľúc, potvrd.mikros.vyš.spúta s a bez dôk.kultiv./mol-biol.	A20.0	Bubonický mor
A15.1	Tuberkulóza pľúc, potvrdená len kultivačne	A20.1	Kožná forma moru
A15.2	Tuberkulóza pľúc, potvrdená histologicky	A20.2	Plúcna forma moru
A15.3	TBC pľúc, potvrdená inými a bliž.nurč.metódami	A20.3	Morová meningitída
A15.4	TBC vnútrohrud.lymf.uzlín, potvrd.bakter.molek.biolog/hist.	A20.7	Septikemická forma moru
A15.5	TBC hrtana priedušnice a prieduš.potv.bakt.molek.biolog./hist.	A20.8	Iná forma moru
A15.6	TBC pleuritída, potvedná bakteriolog.molek.biolog./hist.	A20.9	Bližšie neurčený mor
A15.7	Primárna TBC dých.org.potv.bakt.molek.biolog./hist.	A21.0	Ulceroglandulárna tularémia
A15.8	Iná TBC dých.org.potvredná bakter.molek.biolog./hist.	A21.1	Okuloglandulárna tularémia

A21.2	Pľúcna tularémia	A38	Scarlatina[Šarlach]
A21.3	Gastrointestinálna tularémia	A39.0	Meningokoková meningitída (G01*)
A21.7	Generalizovaná tularémia	A39.1	Waterhouseov-Friderichsenov syndróm (E35.1*)
A21.81	Glandulárna tularémia	A39.2	Akútna meningokoková sepsa
A21.82	Orofaryngeálna tularémia	A39.3	Chronická meningokoková sepsa
A21.89	Iná forma tularémie	A39.4	Meningokoková sepsa, bližšie neurčená
A21.9	Tularémia, bližšie neurčená	A39.5	Meningokokové ochorenie srdca
A22.0	Kožný antrax	A39.8	Iná meningokoková infekcia
A22.1	Pľúcny antrax	A39.9	Meningokoková infekcia, bližšie neurčená
A22.2	Gastrointestinálny antrax	A40.0	Sepsa zapríčinená streptokokom zo skupiny A
A22.7	Antraxová sepsa	A40.1	Sepsa zapríčinená streptokokom zo skupiny B
A22.8	Iná forma antraxu	A40.2	Sepsa zapríčinená streptokokom zo skupiny D
A22.9	Antrax, bližšie neurčený	A40.3	Sepsa zapríčinená Streptococcus pneumoniae
A23.0	Brucelóza zapríčinená Brucella melitensis	A40.81	Sepsa zapríčinená streptokokom zo skupiny C
A23.1	Brucelóza zapríčinená Brucella abortus	A40.89	Iná streptokoková sepsa
A23.2	Brucelóza zapríčinená Brucella suis	A40.9	Sepsa zapríčinená streptokokmi, bližšie neurčená
A23.3	Brucelóza zapríčinená Brucella canis	A41.0	Sepsa zapríčinená Staphylococcus aureus
A23.8	Iná brucelóza	A41.1	Sepsa zapríčinená iným bližšie určeným stafylokokom
A23.9	Brucelóza, bližšie neurčená	A41.2	Sepsa zapríčinená bližšie určeným stafylokokom
A24.0	Sopľavka	A41.3	Sepsa zapríčinená Haemophilus influenzae
A24.1	Akútna alebo fulminantná melioidóza	A41.4	Sepsa zapríčinená anaeróbnou baktériou
A24.2	Subakútna a chronická melioidóza	A41.51	Sepsa zapríčinená Escherichia coli[E. coli]
A24.3	Iná melioidóza	A41.52	Sepsa zapríčinená pseudomonas
A24.4	Melioidóza, bližšie neurčená	A41.53	Sepsa zapríč. multirezistentnou gramnegat. baktériou
A25.0	Spirilóza	A41.58	Sepsa zapríčinená inou gramnegatívnou baktériou
A25.1	Streptobacilóza	A41.81	Sepsa zapríč. multirezistentnou grampozit. baktériou
A25.9	Horúčka po uhryznutí potkanom, bližšie neurčená	A41.89	Iná sepsa, bližšie určená
A26.0	Kožný eryzipeloid	A41.9	Sepsa, bližšie neurčená
A26.7	Eryzipelotrixová sepsa	A42.0	Pľúcna aktinomykóza
A26.8	Iná forma eryzipeloidu	A42.1	Brušná aktinomykóza
A26.9	Bližšie neurčený eryzipeloid	A42.2	Cervikofaciálna aktinomykóza
A27.0	Leptospiroza zapríčinená Leptospira icterohaemorrhagiae	A42.7	Aktinomykotická sepsa
A27.8	Iná forma leptospirózy	A42.8	Iná forma aktinomykózy
A27.9	Leptospiroza, bližšie neurčená	A42.9	Aktinomykóza, bližšie neurčená
A28.0	Pasteurelóza	A43.0	Pľúcna nokardióza
A28.1	Choroba z mačacieho škrabnutia	A43.1	Kožná nokardióza
A28.2	Extraintestinálna yersinióza	A43.8	Iná forma nokardiózy
A28.8	Iná baktériová zoonóza, bliž. určená, nezatriedená inde	A43.9	Nokardióza, bližšie neurčená
A28.9	Baktériová zoonóza, bližšie neurčená	A44.0	Systémová bartonelóza
A30.0	Neurčená[indeterminate]lepra	A44.1	Kožná a mukokutánná bartonelóza
A30.1	Tuberkuloidná lepra	A44.8	Iná forma bartonelózy
A30.2	Hraničná[borderline]tuberkuloidná lepra	A44.9	Bartonelóza, bližšie neurčená
A30.3	Hraničná[borderline]lepra	A46	Eryzipel[Erysipelas, Ruža]
A30.4	Hraničná[borderline]lepromatózna lepra	A48.0	Plynová gangréna
A30.5	Lepromatózna lepra	A48.1	Legionelóza s pneumóniou[Legionárska choroba]
A30.8	Iná forma lepry	A48.2	Legionelóza bez pneumónie[Pontiacka horúčka]
A30.9	Lepra, bližšie neurčená	A48.3	Syndróm toxického šoku
A31.0	Pľúcna mykobakteriáza	A48.4	Brazílska purpurová horúčka
A31.1	Kožná mykobakteriáza	A75.0	Škvmitý týfus prenášaný všami zapríč. Rickettsia prowazeki
A31.80	Diseminovaná atypická mykobakteriáza	A75.1	Návratný škvmitý týfus[Brilliova choroba]
A31.88	Iná infekcia zapríčinená mykobaktériou	A75.2	Škvmitý týfus, zapríčinený Rickettsia typhi
A31.9	Mykobaktériová infekcia, bližšie neurčená	A75.3	Škvmitý týfus, zapríčinený Rickettsia tsutsugamushi
A32.0	Kožná listerióza	A75.9	Škvmitý týfus, bližšie neurčený
A32.1	Listerióva meningitída a meningoencefalitída	A77.0	Škvmitá horúčka zapríčinená Rickettsia rickettsii
A32.7	Listerióva sepsa	A77.1	Škvmitá horúčka zapríčinená Rickettsia conorii
A32.8	Iná forma listeriózy	A77.2	Škvmitá horúčka zapríčinená Rickettsia sibirica
A32.9	Listerióza, bližšie neurčená	A77.3	Škvmitá horúčka zapríčinená Rickettsia australis
A33	Tetanus novorodencov	A77.8	Iná škvmitá horúčka
A34	Tetanus počas gravidity, pôrodu a v šestonedelí	A77.9	Škvmitá horúčka, bližšie neurčená
A35	Iný tetanus	A78	Q-horúčka
A36.0	Hltanová diftéria	A79.0	Volynská(zákopová)horúčka
A36.1	Nosohltanová diftéria	A79.1	Riketsiové kiahne zapríčinené Rickettsia akari
A36.2	Hrtanová diftéria	A79.8	Iná riketsiáza, bližšie určená
A36.3	Kožná diftéria	A79.9	Riketsiáza, bližšie neurčená
A36.8	Iná diftéria	A80.0	Akútna paralytická poliomyelitída spojená s očkováním
A36.9	Diftéria, bližšie neurčená	A80.1	Akútna paralytická poliomyelitída, zapríč. import. divým vírusom
A37.0	Pertussis zapríčinený Bordetella pertussis	A80.2	Akútna paralytická poliomyelitída zapríč. domácim divým vírusom
A37.1	Pertussis zapríčinený Bordetella parapertussis	A80.3	Iná akútna paralytická poliomyelitída, bližšie neurčená
A37.8	Pertussis zapríčinený iným druhom bordetely	A80.4	Akútna neparalytická poliomyelitída
A37.9	Pertussis, bližšie neurčený	A80.9	Akútna poliomyelitída, bližšie neurčená

A81.0	Creutzfeldtova-Jakobova choroba	B02.0	Zosterová encefalitída(G05.1*)
A81.1	Subakútna sklerotizujúca panencefalitída	B02.1	Zosterová meningitída(G02.0*)
A81.2	Progresívna multifokálna leukoencefalopatia	B05.0	Osýpky komplikované encefalitídou(G05.1*)
A81.8	Iná pomalá vírusová infekcia CNS	B05.1	Osýpky komplikované meningitídou(G05.1*)
A81.9	Pomalá vírusová infekcia CNS,blíž.neurč.	B15.0	Akútna hepatitída A s pečefovou kómou
A82.0	Besnota, lesný typ	B16.0	Akútna hepatit. B s Delta vírusom(koinfekcia),s pečef.kómou
A82.1	Besnota,mestský typ	B16.2	Akútna hepatit.B bez Delta vírusu,s pečefovou kómou
A82.9	Besnota,blížšie neurčená	B17.0	Akútna Delta-vírus.(super)infekcia nosiča vírusu hepatit.B
A83.0	Japonská encefalitída	B17.1	Akútna hepatitída C
A83.1	Západná encefalitída koní	B17.2	Akútna hepatitída E
A83.2	Východná encefalitída koní	B18.2	Chronická hepatitída C
A83.3	Saintlouiská encefalitída	B20.0	Choroba HIV následnými mykobakteriovými infekciami
A83.4	Austrálska encefalitída	B20.1	Choroba HIV následnými inými bakteriovými infekciami
A83.5	Kalifornská encefalitída	B20.2	Choroba HIV následnými cytomegalovírusovou chorobou
A83.6	Encefalitída zapríčinená vírusom Rocio	B20.3	Choroba HIV následnými do inými vírusovými infekciami
A83.8	Iná vírusová encefalitída prenášaná komármi	B20.4	Choroba HIV s následnými kandidózami
A83.9	Vírusová encefalitída prenášaná komármi,blíž.neurč.	B20.5	Choroba HIV s následnými inými mykózami
A84.0	Kliešťová encefalitída Ďalekého vých.	B20.6	Choroba HIV s následnou pneumocystovou pneumóniou
A84.1	Stredoeurópska kliešťová encefalitída	B20.7	Choroba HIV s následnými viacpočetnými infekciami
A84.8	Iná vírusová encefalitída prenášaná kliešťami	B20.8	Choroba HIV následnými iných.infekčnými a parazit.chorobami
A84.9	Vírusová encefalitída prenášaná kliešťami,blíž.neurč.	B20.9	Choroba HIV následnými infekčnými/paraz.chor.blíž.neurč.
A85.0	Enterovírusová encefalitída (G05.1*)	B21.0	Choroba HIV s následným Kaposiho sarkómom
A85.1	Adenovírusová encefalitída (G05.1*)	B21.1	Choroba HIV s následným Burkittovým lymfómom
A85.2	Vírusová encefalitída prenášaná článkonožcami.,blíž.neurč.	B21.2	Choroba HIV násled.inými typmi nehodgkinovho lymfómu
A85.8	Iná vírusová encefalitída,blížšie určená	B21.3	Choroba HIV násled.inými zhub.nád.lymf.krvotv.a príb.tkan.
A86	Vírusová encefalitída,blížšie neurčená	B21.7	Choroba HIV násled.viacpočetnými zhub.nádormi
A87.0	Enterovírusová meningitída (G02.0*)	B21.8	Choroba HIV s následnými inými zhubnými nádormi
A87.1	Adenovírusová meningitída (G02.0*)	B21.9	Choroba HIV následnými.zhubnými nádormi,blíž.neur.
A87.2	Lymfocytová choriomeningitída	B22.0	Choroba HIV s následnou encefalopatiou
A87.8	Iná vírusová meningitída	B22.1	Choroba HIV s násled.lymfoidnou intersticiál.pneumonitídou
A87.9	Vírusová meningitída,blížšie neurčená	B22.2	Choroba HIV s následným syndrómom celkového upadania
A88.0	Enterovírusová exantémová horúčka (Bostonský exantém)	B22.7	Choroba HIVs následnými rozličnými chorobami zatried.inde
A88.1	Epidemické vertigo	B23.0	Syndróm akútnej infekcie HIV
A88.8	Iná vírusová infekcia CNS,blíž.urč.	B23.1	Choroba HIV s následnou generalizovanou lymfadenopatiou
A89	Vírusová infekcia CNS,blíž.nurč.	B23.2	Choroba HIV následnými hematolog. a imunolog.abnormalit.n.i.
A90	Horúčka dengue[klasická dengue]	B23.8	Choroba HIV s inými následnými,blíž.urč.stavmi
A91	Hemoragická horúčka dengue	B24	Choroba HIV,blížšie neurčená
A92.0	Vírusová choroba Chikungunya	B25.0	Cytomegalovírusová pneumónia(J17.1*)
A92.1	Horúčka O'nyong-nyong	B25.1	Cytomegalovírusová hepatitída(K77.0*)
A92.2	Venezuelská horúčka koní	B25.2	Cytomegalovírusová pankreatitída(K87.1*)
A92.3	Horúčka Západného Nilu	B26.1	Parotitická meningitída(G02.0*)
A92.4	Horúčka Riftského údolia	B26.2	Parotitická encefalitída(G05.1*)
A92.8	Iná vírusová horúčka prenášaná komármi,blíž.urč.	B33.2	Vírusová karditída
A92.9	Vírusová horúčka prenášaná komármi,blíž.neurč.	B33.4	Hantavírusový pulmonálny(kardiopulmonálny)synd.
A93.0	Choroba zapríčinená vírusom Oropouche	B37.1	Pľúcna kandidóza
A93.1	Horúčka papatači(prenášaná komármi phlebotomus papatasi)	B37.5	Kandidová meningitída(G02.1*)
A93.2	Koloradská kliešťová horúčka	B37.6	Kandidová endokarditída(I39.8*)
A93.8	Iná vírusová horúčka prenášaná článkonožcami,blíž.urč.	B37.7	Kandidová sepsa
A94	Vírusová horúčka prenášaná článkonožcami,blíž.neur.	B38.0	Akútna kokcidioidomykóza pľúc
A95.0	Žltá zimnica,lesný typ	B38.1	Chronická kokcidioidomykóza pľúc
A95.1	Žltá zimnica,mestský typ	B38.2	Kokcidioidomykóza pľúc,blížšie neurčená
A95.9	Žltá zimnica,blížšie neurčená	B38.4	Kokcidioidomykotická meningitída (G02.1*)
A96.0	Hemoragická horúčka zapríčinená vírusom Junin	B38.7	Diseminovaná kokcidioidomykóza
A96.1	Hemoragická horúčka zapríčinená vírusom Machupo	B39.0	Akútna histoplazmóza pľúc zaprič.Histoplasma capsulatum
A96.2	Horúčka Lassa	B39.1	Chronická histoplazmóza pľúc zaprič.Histoplasma capsulatum
A96.8	Iná arenavírusová hemoragická horúčka	B39.2	Histoplazmóza pľúc zaprič.Histoplasma capsulatum,blíž.neurč.
A96.9	Arenavírusová hemoragická horúčka,blížšie neurčená	B39.3	Diseminovaná histoplazmóza zaprič.Histoplasma capsulatum
A98.0	Krymsko-konžská hemoragická horúčka	B39.4	Histoplazmóza zaprič.Histoplasma capsulatum,blíž.neurč.
A98.1	Omská hemoragická horúčka	B39.5	Histoplazmóza zapríčinená Histoplasma duboisii
A98.2	Horúčka Kyasanurského lesa	B39.9	Histoplazmóza,blížšie neurčená
A98.3	Choroba zapríčinená vírusom Marburg	B40.0	Akútna blastomykóza pľúc
A98.4	Choroba zapríčinená vírusom Ebola	B40.1	Chronická blastomykóza pľúc
A98.5	Hemoragická horúčka s renálnym syndrómom	B40.2	Blastomykóza pľúc,blížšie neurčená
A98.8	Iná vírusová hemoragická horúčka,blížšie určená	B40.7	Diseminovaná blastomykóza
A99	Vírusová hemoragická horúčka,blížšie neurčená	B41.0	Parakokcidioidomykóza pľúc
B00.3	Herpetická meningitída(G02.0*)	B41.7	Diseminovaná parakokcidioidomykóza
B00.4	Herpetická encefalitída(G05.1*)	B42.0	Sporotrichóza pľúc
B01.0	Varicelová meningitída(G02.0*)	B42.7	Diseminovaná sporotrichóza
B01.1	Varicelová encefalitída(G05.1*)	B43.1	Chromomykotický absces mozgu
B01.2	Varicelový zápal pľúc(J17.1*)	B44.0	Invazívna aspergillóza pľúc

B44.1	Iná aspergilóza pľúc	C02.0	Zhubný nádor chrbtovej strany jazyka
B44.7	Diseminovaná aspergilóza	C02.1	Zhubný nádor okraja jazyka
B45.0	Kryptokokóza pľúc	C02.2	Zhubný nádor spodnej strany jazyka
B45.1	Kryptokokóza mozgu	C02.3	Zhubný nádor predných dvoch tretín jazyka, bliž.neurč.časť
B45.3	Kryptokokóza kostí	C02.4	Zhubný nádor jazykovej mandle
B45.7	Diseminovaná kryptokokóza	C02.8	Zhubný nádor jazyka presahujúci viaceré oblasti
B46.0	Mukormykóza pľúc	C02.9	Zhubný nádor jazyka,blížšie neurčený
B46.1	Rinocerebrálna mukormykóza	C03.0	Zhubný nádor horného dásna
B46.2	Mukormykóza tráviacej trubice	C03.1	Zhubný nádor dolného dásna
B46.4	Diseminovaná mukormykóza	C03.9	Zhubný nádor dásna,blížšie neurčený
B50.0	Malária zapríč. Plasmodium falciparum s mozgov.kompl.	C04.0	Zhubný nádor prednej časti ústnej spodiny
B50.8	Iná ťažká a kompl.malária zapríč.Plasmodium falciparum	C04.1	Zhubný nádor bočnej časti ústnej spodiny
B50.9	Malária zapríčinená Plasmodium falciparum, b.n.	C04.8	Zhub.nádor ústnej spodiny presah.viaceré obl.
B51.0	Malária zapríčinená Plasmodium vivax s ruptúrou sleziny	C04.9	Zhubný nádor ústnej spodiny,blížšie neurčený
B51.8	Malária zapríčinená Plasmodium vivax s i.kompl.	C05.0	Zhubný nádor tvrdého podnebia
B51.9	Malária zapríčinená Plasmodium vivax bez kompl.	C05.1	Zhubný nádor mäkkého podnebia
B52.0	Malária zapríčinená Plasmodium malariae s nefropatiou	C05.2	Zhubný nádor uvuly
B52.8	Malária zapríčinená Plasmodium malariae s i.kompl.	C05.8	Zhubný nádor podnebia presahujúci viaceré oblasti
B52.9	Malária zapríčinená Plasmodium malariae bez kompl.	C05.9	Zhubný nádor podnebia,blížšie neurčený
B53.0	Malária zapríčinená Plasmodium ovale	C06.0	Zhubný nádor sliznice líca
B53.1	Malária zapríčinená opičími plazmódiami	C06.1	Zhubný nádor vestibulum oris
B53.8	Iná parazitologicky potvrdená malária, nezatriedená inde	C06.2	Zhubný nádor retromolárnej časti úst
B54	Malária, bližšie neurčená	C06.8	Zhubný nádor iných a bliž.neurč.častí.úst,presah.viaceré obl.
B55.0	Viscerálna leišmanióza	C06.9	Zhubný nádor úst,blížšie neurčený
B55.1	Kožná leišmanióza	C07	Zhubný nádor priušnej žľazy
B55.2	Leišmanióza kože a slizníc (mukokutána)	C08.0	Zhubný nádor submandibulárnej slinnej žľazy
B55.9	Leišmanióza, bližšie neurčená	C08.1	Zhubný nádor sublingválnej slinnej žľazy
B56.0	Gambijská trypanozomóza	C08.8	Zhubný nádor veľkých slinných žliaz,presah.viac.obl.
B56.1	Rodézská trypanozomóza	C08.9	Zhubný nádor veľkej slinnej žľazy,blížšie neurčený
B56.9	Africká trypanozomóza, bližšie neurčená	C09.0	Zhubný nádor fossa tonsillarís
B57.0	Akútna Chagasova choroba s postihnutím srdca	C09.1	Zhubný nádor podnebného oblúka(predná časť)(zadná časť)
B57.1	Akútna Chagasova choroba bez postihnutia srdca	C09.8	Zhubný nádor mandle presahujúci viaceré oblasti
B57.2	Chagasova choroba(chronicák)s postihnutím srdca	C09.9	Zhubný nádor mandle,blížšie neurčený
B57.3	Chagasova choroba(chron.)s postih.tráviac.sústavy	C10.0	Zhubný nádor vallecule epiglottica
B57.4	Chagasova choroba(chron.)s postih.nervovej sústavy	C10.1	Zhubný nádor prednej plochy epiglottis
B57.5	Chagasova choroba(chron.)s postih.iných.orgánov	C10.2	Zhubný nádor bočnej steny orofaryngu
B58.1	Toxoplazmová hepatitída (K77.0*)	C10.3	Zhubný nádor zadnej steny orofaryngu
B58.2	Toxoplazmová meningoencefalitída(G05.2*)	C10.4	Zhubný nádor branchiálneho rázštepú
B58.3	Toxoplazmóza pľúc(J17.3*)	C10.8	Zhubný nádor orofaryngu presahujúci viaceré oblasti
B58.8	Toxoplazmóza s postihnutím iných orgánov	C10.9	Zhubný nádor orofaryngu,blížšie neurčený
B58.9	Toxoplazmóza, bližšie neurčená	C11.0	Zhubný nádor hornej steny nazofaryngu
B59	Pneumocystóza (J17.3*)	C11.1	Zhubný nádor zadnej steny nazofaryngu
B60.0	Babezióza	C11.2	Zhubný nádor bočnej steny nazofaryngu
B60.1	Akantamebóza	C11.3	Zhubný nádor prednej steny nazofaryngu
B60.2	Naeglerióza	C11.8	Zhubný nádor nosohltana presah.viac.obl.
B65.0	Schistozomóza zapríčinená Schistosoma haematobium	C11.9	Zhubný nádor nazofaryngu,blížšie neurčený
B65.1	Schistozomóza zapríčinená Schistosoma mansoni	C12	Zhubný nádor recessus piriformis
B65.2	Schistozomóza zapríčinená Schistosoma japonicum	C13.0	Zhubný nádor regio postcricoidea
B67.0	Cystická echinokokóza pečene Echinococcus granulosus	C13.1	Zhubný nádor hypofaryngovej strany aryepiglotickej krkvy
B67.1	Cystická echinokokóza pľúc zapríč.Echinococcus granulosus	C13.2	Zhubný nádor zadnej steny hypofaryngu
B67.2	Cystická echinokokóza kostí zapríč.Echinococcus granulosus	C13.8	Zhubný nádor hypofaryngu presah.viac. obl.
B67.3	Cystická echinok.zapríč.Echinoc.granul.na viac.a i.miestach	C13.9	Zhubný nádor hypofaryngu,blížšie neurčený
B67.4	Cystická echinok.zapríč.Echinoc.granulosus,blíž.neurč.	C14.0	Zhubný nádor faryngu,blížšie neurčený
B67.5	Alveolová echinokokóza pečene zapríč.Echinococ.multilocul.	C14.2	Zhubný nádor Waldeyerovho lymfatického okruhu
B67.6	Alveolová echinok.zapríč.Echinococ.multilocul.na viac.m.	C14.8	Zhub.nádor pery,ústnej dutiny a hltana presah.viac.obl.
B67.7	Alveolová echinok.zapríč.Echinococ.multilocul.,blíž.neurč.	C15.0	Zhubný nádor krčnej časti pažeráka
B67.8	Echinokokóza pečene,blížšie neurčená	C15.1	Zhubný nádor hrudníkovej časti pažeráka
B67.9	Iná echinokokóza,blížšie neurčená	C15.2	Zhubný nádor brušnej časti pažeráka
B69.0	Cysticerkóza centrálnej nervovej sústavy	C15.3	Zhubný nádor hornej tretiny pažeráka
B69.1	Cysticerkóza oka	C15.4	Zhubný nádor strednej tretiny pažeráka
C00.0	Zhubný nádor vonkajšej hornej pery	C15.5	Zhubný nádor dolnej tretiny pažeráka
C00.1	Zhubný nádor vonkajšej dolnej pery	C15.8	Zhubný nádor pažeráka presahujúci viaceré oblasti
C00.2	Zhubný nádor vonkajšej pery,blížšie neurčený	C15.9	Zhubný nádor pažeráka,blížšie neurčený
C00.3	Zhubný nádor vnútornej strany hornej pery	C16.0	Zhubný nádor kardie
C00.4	Zhubný nádor vnútornej strany dolnej pery	C16.1	Zhubný nádor fundu žalúdka
C00.5	Zhubný nádor vnútornej strany pery,blíž.neurč.	C16.2	Zhubný nádor tela žalúdka
C00.6	Zhubný nádor spojky perí	C16.3	Zhubný nádor antra pyloru
C00.8	Zhubný nádor pery presahujúci viaceré oblasti	C16.4	Zhubný nádor pyloru
C00.9	Zhubný nádor pery,blížšie neurčený	C16.5	Zhub.nádor malej kurvatúry žalúdka,blíž.neurč.
C01	Zhubný nádor koreňa jazyka	C16.6	Zhub.nádor veľkej kurvatúry žalúdka,blíž.neurč.

C16.8	Zhubný nádor žalúdka presahujúci viaceré oblasti	C38.0	Zhubný nádor srdca
C16.9	Zhubný nádor žalúdka, bližšie neurčený	C38.1	Zhubný nádor predného mediastína
C17.0	Zhubný nádor dvanástnika	C38.2	Zhubný nádor zadného mediastína
C17.1	Zhubný nádor jejúna	C38.3	Zhubný nádor bližšie neurčenej časti mediastína
C17.2	Zhubný nádor ilea	C38.4	Zhubný nádor pohrudnice
C17.3	Zhubný nádor Meckelovho divertikula	C38.8	Zhubný nádor srdca, mediastína a pohrudnice presah. viac. obl.
C17.8	Zhubný nádor tenkého čreva presah. viac. obl.	C39.0	Zhubný nádor bliž. neurč. časti horných dýchacích ciest
C17.9	Zhubný nádor tenkého čreva, bližšie neurčený	C39.8	Zhubný nádor dých. a vnútrohrud. orgánov presah. viac. obl.
C18.0	Zhubný nádor slepého čreva	C39.9	Zhubný nádor na nepres. urč. miestach dýchacej sústavy
C18.1	Zhubný nádor červovitého príviesku slepého čreva	C40.0	Zhubný nádor kosti a kĺb. chrupky lopatky a dlhých kostí HK
C18.2	Zhubný nádor vzostupnej časti hrubého čreva	C40.1	Zhubný nádor kosti a kĺbovej chrupky krátkych kostí HK
C18.3	Zhubný nádor pečeňového ohybu hrubého čreva	C40.2	Zhubný nádor kosti a kĺbovej chrupky dlhých kostí DK
C18.4	Zhubný nádor priečnej časti hrubého čreva	C40.3	Zhubný nádor kosti a kĺbovej chrupky krátkych kostí DK
C18.5	Zhubný nádor slezinového ohybu hrubého čreva	C40.8	Zhubný nádor kosti a kĺb. chrupky končatín, presah. viac. obl.
C18.6	Zhubný nádor zostupnej časti hrubého čreva	C40.9	Zhubný nádor kosti a kĺbovej chrupky končatiny, bliž. neurč.
C18.7	Zhubný nádor esovitej časti hrubého čreva	C41.01	Zhubný nádor kosti a kĺbovej chrupky v kraniofaciálnej obl.
C18.8	Zhubný nádor hrubého čreva presah. viac. obl.	C41.02	Zhubný nádor kosti a kĺbovej chrupky panvovej kosti
C18.9	Zhubný nádor hrubého čreva, bližšie neurčený	C41.1	Zhubný nádor kosti a kĺbovej chrupky dolnej čeľuste(sánky)
C19	Zhubný nádor rektosigmoidového spojenia hrubého čreva	C41.2	Zhubný nádor kosti a kĺbovej chrupky chrčtice
C20	Zhubný nádor konečníka	C41.30	Zhubný nádor kosti a kĺbovej chrupky rebra
C21.0	Zhubný nádor anusu, bližšie neurčený	C41.31	Zhubný nádor kosti a kĺbovej chrupky hrudnej kosti
C21.1	Zhubný nádor análneho kanála	C41.32	Zhubný nádor kosti a kĺbovej chrupky kľúčnej kosti
C21.2	Zhubný nádor kloakovej oblasti	C41.4	Zhubný nádor kosti a kĺbovej chrupky panvovej kosti
C21.8	Zhubný nádor rekta, anusu a análneho kanála presah. viac. obl.	C41.8	Zhubný nádor kosti a kĺbovej chrupky presah. viac. obl.
C22.0	Hepatocelulárny karcinóm	C41.9	Zhubný nádor kosti a kĺbovej chrupky, bliž. neurč.
C22.1	Karcinóm vnútropečeňových žilových ciest	C43.0	Maligný melanóm pery
C22.2	Hepatoblastóm	C43.1	Maligný melanóm mihalnice vrátane očného kútika
C22.3	Angiosarkóm pečene	C43.2	Maligný melanóm ucha a vonkajšieho zvukovodu
C22.4	Iný sarkóm pečene	C43.3	Maligný melanóm inej a bliž. neurč. časti tváre
C22.7	Iný karcinóm pečene, bližšie určený	C43.4	Maligný melanóm vlasatej časti hlavy a krku
C22.9	Zhubný nádor pečene, bližšie neurčený	C43.5	Maligný melanóm trupu
C23	Zhubný nádor žľazníka	C43.6	Maligný melanóm hornej končatiny vrátane pleca
C24.0	Zhubný nádor mimopečeňových žilových ciest	C43.7	Maligný melanóm dolnej končatiny vrátane bedra
C24.1	Zhubný nádor ampulla Vateri	C43.8	Maligný melanóm presahujúci viaceré oblasti
C24.8	Zhubný nádor žilových ciest presah. viac. obl.	C43.9	Maligný melanóm kože, bližšie neurčený
C24.9	Zhubný nádor žilových ciest, bližšie neurčený	C44.0	Iný zhubný nádor kože pery
C25.0	Zhubný nádor hlavy podžalúdkovej žľazy	C44.1	Iný zhubný nádor kože mihalnice vrátane očného kútika
C25.1	Zhubný nádor tela podžalúdkovej žľazy	C44.2	Iný zhubný nádor kože ucha a vonkajšieho zvukovodu
C25.2	Zhubný nádor chvosta podžalúdkovej žľazy	C44.3	Iný zhubný nádor kože iných. a bliž. neurč. časti tváre
C25.3	Zhubný nádor vývodu podžalúdkovej žľazy	C44.4	Iný zhubný nádor kože vlasatej časti hlavy a krku
C25.4	Zhubný nádor endokrinnnej časti podžalúdkovej žľazy	C44.5	Iný zhubný nádor kože trupu
C25.7	Zhubný nádor iných častí podžalúdkovej žľazy	C44.6	Zhubný nádor kože hornej končatiny vrátane pleca
C25.8	Zhubný nádor podžalúdkovej žľazy presah. viac. obl.	C44.7	Zhubný nádor kože dolnej končatiny vrátane bedra
C25.9	Zhubný nádor podžalúdkovej žľazy, bližšie neurčený	C44.8	Zhubný nádor kože presahujúci viaceré oblasti
C26.0	Zhubný nádor bliž. neurč. časti črevného traktu	C44.9	Zhubný nádor kože, bližšie neurčený
C26.1	Zhubný nádor sleziny	C45.0	Mezotelióm pohrudnice
C26.8	Zhubný nádor tráviacej sústavy presah. viac. obl.	C45.1	Mezotelióm pobrušnice
C26.9	Zhubný nádor na nepresne určenom mieste tráviacej súst.	C45.2	Mezotelióm osrdcovníka
C30.0	Zhubný nádor nosovej dutiny	C45.7	Mezotelióm na inom mieste
C30.1	Zhubný nádor stredného ucha	C45.9	Mezotelióm, bližšie neurčený
C31.0	Zhubný nádor čeľustnej dutiny	C46.0	Kaposiho sarkóm kože
C31.1	Zhubný nádor čuchovej dutiny	C46.1	Kaposiho sarkóm mäkkého tkaniva
C31.2	Zhubný nádor čelovej dutiny	C46.2	Kaposiho sarkóm podnebia
C31.3	Zhubný nádor dutiny klinovej kosti	C46.3	Kaposiho sarkóm lymfatických uzlín
C31.8	Zhubný nádor prinosovej dutiny presah. viac. obl.	C46.7	Kaposiho sarkóm na iných miestach
C31.9	Zhubný nádor bližšie neurčenej prinosovej dutiny	C46.8	Kaposiho sarkóm viacerých orgánov
C32.0	Zhubný nádor glottis	C46.9	Kaposiho sarkóm, bližšie neurčený
C32.1	Zhubný nádor supraglottis	C47.0	Zhubný nádor periférnych nervov hlavy, tváre a krku
C32.2	Zhubný nádor subglottis	C47.1	Zhubný nádor periférnych nervov HK vrátane pleca
C32.3	Zhubný nádor hrtanovej chrupky	C47.2	Zhubný nádor periférnych nervov DK vrátane bedra
C32.8	Zhubný nádor hrtana presahujúci viaceré oblasti	C47.3	Zhubný nádor periférnych nervov hrudníka
C32.9	Zhubný nádor hrtana, bližšie neurčený	C47.4	Zhubný nádor periférnych nervov brucha
C33	Zhubný nádor priedušnice	C47.5	Zhubný nádor periférnych nervov panvy
C34.0	Zhubný nádor hlavnej priedušky	C47.6	Zhubný nádor periférnych nervov trupu, bliž. neurč.
C34.1	Zhubný nádor priedušky alebo pľúc v hornom laloku	C47.8	Zhub. nádor perifér. nerv. a autonóm. nerv. súst. presah. viac. obl.
C34.2	Zhubný nádor priedušky alebo pľúc v strednom laloku	C47.9	Zhubný nádor perifér. nervov a autonóm. nerv. súst., bliž. neurč.
C34.3	Zhubný nádor priedušky alebo pľúc v dolnom laloku	C48.0	Zhubný nádor retroperitonea
C34.8	Zhubný nádor priedušky alebo pľúc, presah. viac. obl.	C48.1	Zhubný nádor pobrušnice, bližšie určenej časti
C34.9	Zhubný nádor priedušky alebo pľúc, bližšie neurčený	C48.2	Zhubný nádor pobrušnice, bližšie neurčenej časti
C37	Zhubný nádor týmusu	C48.8	Zhubný nádor retroperitonea a pobrušnice presah. viac. obl.

C49.0	Zhubný nádor spojivového a mäkk.tkaniva hlavy,tváre a krku	C67.7	Zhubný nádor urachu
C49.1	Zhubný nádor spojivového a mäkk.tkaniva HK vrátane pleca	C67.8	Zhubný nádor močového mechúra,presah.viac.obl.
C49.2	Zhubný nádor spojivového a mäkk.tkaniva DK vrátane bedra	C67.9	Zhubný nádor močového mechúra,bližšie neurčený
C49.3	Zhubný nádor spojivového a mäkkého tkaniva hrudníka	C68.0	Zhubný nádor močovej rúry
C49.4	Zhubný nádor spojivového a mäkkého tkaniva brucha	C68.1	Zhubný nádor parauretrálne žľazy
C49.5	Zhubný nádor spojivového a mäkkého tkaniva malej panvy	C68.8	Zhubný nádor močových orgánov presah.viac.obl.
C49.6	Zhubný nádor spojivového a mäkkého tkaniva trupu,bliž.neurč.	C68.9	Zhubný nádor bližšie neurčených močových orgánov
C49.8	Zhub.nádor spojiv.a mäk.tkan.,presah.viac.obl.	C69.0	Zhubný nádor spojovky
C49.9	Zhub.nádor spojiv.a mäk.tkan.,b.n.	C69.1	Zhubný nádor rohovky
C50.0	Zhubný nádor prsníkovej bradavky a dvorčeka	C69.2	Zhubný nádor sietnice
C50.1	Zhubný nádor strednej časti prsníka	C69.3	Zhubný nádor cievovky
C50.2	Zhubný nádor horného vnútorného kvadrantu prsníka	C69.4	Zhubný nádor vráskovca
C50.3	Zhubný nádor dolného vnútorného kvadrantu prsníka	C69.5	Zhubný nádor slznej žľazy a nosovoslzného kanála
C50.4	Zhubný nádor horného vonkajšieho kvadrantu prsníka	C69.6	Zhubný nádor očnice
C50.5	Zhubný nádor dolného vonkajšieho kvadrantu prsníka	C69.8	Zhub.nádor oka a očných adnexov presah.viac.obl.
C50.6	Zhubný nádor axilárnej časti prsníka	C69.9	Zhubný nádor oka,bližšie neurčený
C50.8	Zhubný nádor prsníka presahujúci viaceré oblasti	C70.0	Zhubný nádor mozgovomiechových obalov: mozog
C50.9	Zhubný nádor prsníka,bližšie neurčený	C70.1	Zhubný nádor mozgovomiechových obalov: miecha
C51.0	Zhubný nádor veľkého pysku	C70.9	Zhubný nádor mozgovomiechových obalov,bližšie neurčený
C51.1	Zhubný nádor malého pysku	C71.0	Zhubný nádor mozgu okrem lalokov a komôr
C51.2	Zhubný nádor klitorisu	C71.1	Zhubný nádor čelového laloka mozgu
C51.8	Zhubný nádor vulvy presahujúci viaceré oblasti	C71.2	Zhubný nádor spánkoveho laloka mozgu
C51.9	Zhubný nádor vulvy,bližšie neurčený	C71.3	Zhubný nádor temenného laloka mozgu
C52	Zhubný nádor pošvy	C71.4	Zhubný nádor záhlavového laloka mozgu
C53.0	Zhubný nádor endocervixu maternice	C71.5	Zhubný nádor mozgovej komory mozgu
C53.1	Zhubný nádor exocervixu maternice	C71.6	Zhubný nádor mozočka
C53.8	Zhubný nádor krčka maternice presah.viac.obl.	C71.7	Zhubný nádor mozgového kmeňa
C53.9	Zhubný nádor krčka maternice,bližšie neurčený	C71.8	Zhubný nádor mozgu presahujúci viaceré oblasti
C54.0	Zhubný nádor istmu maternice	C71.9	Zhubný nádor mozgu, bližšie neurčený
C54.1	Zhubný nádor endometria	C72.0	Zhubný nádor miechy
C54.2	Zhubný nádor myometria	C72.1	Zhubný nádor cauda equina
C54.3	Zhubný nádor dna maternice	C72.2	Zhubný nádor čuchového nervu[nn.olfactorii]
C54.8	Zhub.nádor tela maternice presah.viac.obl.	C72.3	Zhubný nádor zrakového nervu[n.opticus]
C54.9	Zhubný nádor tela maternice,bližšie neurčený	C72.4	Zhubný nádor sluchového nervu
C55	Zhubný nádor bližšie neurčenej časti maternice	C72.5	Zhubný nádor iných a bliž.neurč.hlavovových nervov
C56	Zhubný nádor vaječníka	C72.8	Zhubný nádor,lézia presahujúca mozog a iné časti CNS
C57.0	Zhubný nádor vajíčkovodu	C72.9	Zhubný nádor centrálnej nervovej sústavy,bližšie neurčený
C57.1	Zhubný nádor širokého väzu maternice	C73	Zhubný nádor štítnej žľazy
C57.2	Zhubný nádor oblého väzu maternice	C74.0	Zhubný nádor kóry nadobličky
C57.3	Zhubný nádor parametria	C74.1	Zhubný nádor drene nadobličky
C57.4	Zhubný nádor adnexov maternice,bližšie neurčený	C74.9	Zhubný nádor nadobličky,bližšie neurčený
C57.7	Zhubný nádor iných ženských pohlavných orgánov,bliž.urč.	C75.0	Zhubný nádor prištítnej žľazy
C57.8	Zhubný nádor ženských.pohlavných orgánov,presah.viac.obl.	C75.1	Zhubný nádor podmozgovej žľazy
C57.9	Zhubný nádor ženského pohlavného orgánu,bliž.neurč.	C75.2	Zhubný nádor kraniofaryngového vývodu
C58	Zhubný nádor placenty	C75.3	Zhubný nádor epifýzy
C60.0	Zhubný nádor predkožky penisu	C75.4	Zhubný nádor glomus caroticum
C60.1	Zhubný nádor žaluďa penisu	C75.5	Zhubný nádor glomus aorticum a iných paraganglií
C60.2	Zhubný nádor tela penisu	C75.8	Zhubný nádor s postih.viacerych žliaz,bliž.neurč.
C60.8	Zhubný nádor penisu presahujúci viaceré oblasti	C75.9	Zhubný nádor žliaz s vnútorným vylučovaním,bliž.neurč.
C60.9	Zhubný nádor penisu,bližšie neurčený	C76.0	Zhubný nádor na i.a nepres.urč.miestach hlavy,tváre a krku
C61	Zhubný nádor prostaty	C76.1	Zhubný nádor na iných a nepres.urč.miestach hrudníka
C62.0	Zhubný nádor nezostúpeného semenníka	C76.2	Zhubný nádor na iných a nepres.urč.miestach brucha
C62.1	Zhubný nádor zostúpeného semenníka	C76.3	Zhubný nádor na iných a nepres.urč.miestach panvy
C62.9	Zhubný nádor semenníka,bližšie neurčený	C76.4	Zhubný nádor na iných a nepres.urč.miestach HK
C63.0	Zhubný nádor nadsemenníka	C76.5	Zhubný nádor na iných a nepres.urč.miestach DK
C63.1	Zhubný nádor semenného povrazca	C76.7	Zhubný nádor na iných a nepresne určených miestach
C63.2	Zhubný nádor mieška	C76.8	Zhubný nádor na iných a nepres.urč.miestach,presah.viac.obl.
C63.7	Zhubný nádor iných mužských pohlavných orgánov,bliž.urč.	C77.0	Sekundár.a bliž.neu.zhub.nádor lymf.uzliny hlavy,tváre a krku
C63.8	Zhubný nádor mužských pohlavných orgánov presah.viac.obl.	C77.1	Sekundárny a bliž.neu.zhub.nádor vnútrohrud.lymf.uzliny
C63.9	Zhubný nádor mužského pohlavného orgánu,bliž.neurč.	C77.2	Sekundárny a bliž.neu.zhub.nádor vnútrobruš.lymf.uzliny
C64	Zhubný nádor obličky okrem obličkovej panvičky	C77.3	Sekundárny a bliž.neu.zhub.nádor lymf.uzliny pazuchy a HK
C65	Zhubný nádor obličkovej panvičky	C77.4	Sekundárny a bliž.neu.zhub.nádor lymf.uzliny slabiny a DK
C66	Zhubný nádor močovodu	C77.5	Sekundárny a bliž.neu.zhub.nádor vnútropanv.lymf.uzliny
C67.0	Zhubný nádor trigonum močového mechúra	C77.8	Sekundárny a bliž.neu.zhub.nádor lymf.uzliny viac.obl.
C67.1	Zhubný nádor klenby močového mechúra	C77.9	Sekundárny a bliž.neu.zhub.nádor bliž.neurč.lymf.uzlín
C67.2	Zhubný nádor bočnej steny močového mechúra	C78.0	Sekundárny zhubný nádor pľúc
C67.3	Zhubný nádor prednej steny močového mechúra	C78.1	Sekundárny zhubný nádor mediastína
C67.4	Zhubný nádor zadnej steny močového mechúra	C78.2	Sekundárny zhubný nádor pohrudnice
C67.5	Zhubný nádor krčka močového mechúra	C78.3	Sekundárny zhubný nádor iných a bliž.neurč.dýchacích orgánov
C67.6	Zhubný nádor ústia močovodu	C78.4	Sekundárny zhubný nádor tenkého čreva

C78.5	Sekundárny zhubný nádor hrubého čreva a konečníka	C88.70	Iná zhubná imunoproliferatívna choroba,bez komplet.rem.
C78.6	Sekundárny zhubný nádor retroperitonea a pobrušnice	C88.71	Iná zhubná imunoproliferatívna choroba,v komplet.rem.
C78.7	Sekundárny zhubný nádor pečene a vnútropečň. žlčovodov	C88.90	Zhubná imunoproliferatívna choroba,blíž.neurč.,bez kompl.rem.
C78.8	Sekundárny zhubný nádor i.a blíž.neurč.tráviacich orgánov	C88.91	Zhubná imunoproliferatívna choroba,blíž.neurč.,v kompl.rem.
C79.0	Sekundárny zhubný nádor obličky a obličkovej panvičky	C90.00	Mnohopočetný myelóm,bez kompletnej remisie
C79.1	Sekundárny zhubný nádor moč.mechúra a i.a b.neurč.moč.org.	C90.01	Mnohopočetný myelóm,v kompletnej remisii
C79.2	Sekundárny zhubný nádor kože	C90.10	Plazmocytová leukémia,bez kompletnej remisie
C79.3	Sekundárny zhubný nádor mozgu a mozgových plien	C90.11	Plazmocytová leukémia,v kompletnej remisii
C79.4	Sekundárny zhubný nádor i.a blíž.neu.časti nervov.súst.	C90.20	Extramedulárny plazmocytóm,bez kompletnej remisie
C79.5	Sekundárny zhubný nádor kosti a kostnej drene	C90.21	Extramedulárny plazmocytóm,v kompletnej remisii
C79.6	Sekundárny zhubný nádor vaječníka	C90.30	Solitárny plazmocytóm,bez kompletnej remisie
C79.7	Sekundárny zhubný nádor nadobličky	C90.31	Solitárny plazmocytóm,v kompletnej remisii
C79.81	Sekundárny zhubný nádor prsníka	C91.00	Akútna lymfoblastová leukémia,bez komplet.remisie
C79.82	Sekundárny zhubný nádor pohlavných orgánov	C91.01	Akútna lymfoblastová leukémia,v komplet.remisii
C79.83	Sekundárny zhubný nádor perikardu	C91.10	Chronická lymfatická leukémia,bez komplet remisie
C79.84	Iné sekundárne zhubné nádory srdca	C91.11	Chronická lymfatická leukémia,v kompletnej remisii
C79.88	Sekundárny zhubný nádor na iných blíž.urč.miestach	C91.30	Prolymfocytová leukémia z B-buniek,bez kompl.remisie
C79.9	Sekundárny zhubný nádor bez blíž.urč.miesta	C91.31	Prolymfocytová leukémia z B-buniek,v komplet.remisii
C80.0	Zhubný nádor,blíž.neznámej primárnej lokalizácie,tak označený	C91.40	Vlasatobunková leukémia,bez kompletnej remisie
C80.9	Zhubný nádor,blížšie neurčenej primárnej lokalizácie	C91.41	Vlasatobunková leukémia,v kompletnej remisii
C81.0	Nodulárny Hodgkinov lymfóm s prevahou lymfocytov	C91.50	Leukém./lymf.z dos.T-buniek spoj.s infek.HTLV-1,b.kompl.rem.
C81.1	Klasický Hodgkinov lymfóm s nodulárnou sklerózou	C91.51	Leukém./lymf.z dos.T-buniek spoj.s infek.HTLV-1,v kompl.rem.
C81.2	Klasický Hodgkinov lymfóm so zmiešanou celularitou	C91.60	Prolymfocytová leukémia z T-buniek,bez kompl.rem.
C81.3	Klasický Hodgkinov lymfóm chudobný na lymfocyty	C91.61	Prolymfocytová leukémia z T-buniek,v komplet.rem.
C81.4	Klasický Hodgkinov lymfóm bohatý na lymfocyty	C91.70	Iná lymfatická leukémia,bez kompletnej remisie
C81.7	Iný klasický Hodgkinov lymfóm	C91.71	Iná lymfatická leukémia,v kompletnej remisii
C81.9	Hodgkinov lymfóm,blížšie neurčený	C91.80	Leukémia zo zreých B-buniek Burkittovho typu,bez kompl.rem.
C82.0	Folikulový lymfóm,štádium I	C91.81	Leukémia zo zreých B-buniek Burkittovho typu,v kompl.rem.
C82.1	Folikulový lymfóm,štádium II	C91.90	Lymfatická leukémia,blíž.neurč.,bez kompl.rem.
C82.2	Folikulový lymfóm,štádium III,blížšie neurčený	C91.91	Lymfatická leukémia,blíž.neurč.,v kompl.rem.
C82.3	Folikulový lymfóm,štádium IIIa	C92.00	Akútna myeloblastová leukémia (AML),bez kompl.rem.
C82.4	Folikulový lymfóm,štádium IIIb	C92.01	Akútna myeloblastová leukémia (AML),v kompl.rem.
C82.5	Difúzny lymfóm folikulového centra	C92.10	Chronická myeloická leukémia BCR/ABL-pozit.,b.kompl.rem.
C82.6	Kožný lymfóm folikulového centra	C92.11	Chronická myeloická leukémia BCR/ABL-pozit.,v kompl.rem.
C82.7	Iný typ folikulového lymfómu	C92.20	Atypická chron.myeloická leuk.,BCR/ABL-neg.,b.kompl.rem.
C82.9	Folikulový lymfóm,blížšie neurčený	C92.21	Atypická chron.myeloická leuk. BCR/ABL-neg.,v kompl.rem.
C83.0	Malobunkový lymfóm z B-buniek	C92.30	Myelosarkóm,bez kompletnej remisie
C83.1	Lymfóm z plášťových buniek	C92.31	Myelosarkóm,v kompletnej remisii
C83.3	Difúzny veľkobunkový lymfóm z B-buniek	C92.40	Akútna promyelocytová leukémia,bez komplet.rem.
C83.5	Lymfoblastový lymfóm	C92.41	Akútna promyelocytová leukémia,v komplet.rem.
C83.7	Burkittov lymfóm	C92.50	Akútna myelomonocytová leukémia,b.kompl.rem.
C83.8	Iný nefolikulový lymfóm	C92.51	Akútna myelomonocytová leukémia,v komplet.rem.
C83.9	Nefolikulový lymfóm,blížšie neurčený	C92.60	Akútna myeloická leukémia s 11q23 abnormal.,bez kompl.rem.
C84.0	Mycosis fungoides	C92.61	Akútna myeloická leukémia s 11q23 abnormal.,v kompl.rem.
C84.1	Sézaryho choroba	C92.70	Iná myeloická leukémia,bez kompletnej remisie
C84.4	Periférny lymfóm z T-buniek,nezatriedený	C92.71	Iná myeloická leukémia,v kompletnej remisii
C84.5	Iný lymfóm zo zreých T/NK-buniek	C92.80	Akútna myeloická leukém.s multiineár.dyspl.,bez kompl.rem.
C84.6	Anaplastický veľkobunkový lymfóm,ALK-pozitívny	C92.81	Akútna myeloická leukém.s multiineár.dyspl.,v kompl.rem.
C84.7	Anaplastický veľkobunkový lymfóm,ALK-negatívny	C92.90	Myeloická leukémia blíž.neurč.,bez kompl.remisie
C84.8	Kožný lymfóm z T-buniek,blížšie neurčený	C92.91	Myeloická leukémia blíž.neurč.,v kompl.remisii
C84.9	Lymfóm zo zreých T/NK-buniek,blížšie neurčený	C93.00	Akút.monoblastová/monocytová leukémia,bez komplet.remisie
C85.1	Lymfóm z B-buniek,blížšie neurčený	C93.01	Akút.monoblastová/monocytová leukémia,v komplet.rem.
C85.2	Mediastinálny (týmusový) veľkobunkový lymfóm z B-buniek	C93.10	Chronická myelomonocytová leukémia bez.kompl.remisie
C85.7	Iný blížšie určený typ non-Hodgkinovho lymfómu	C93.11	Chronická myelomonocytová leukémia,v komplet.rem.
C85.9	Non-Hodgkinov lymfóm,blížšie neurčený	C93.30	Juvenilná myelomonocytová leukémia,bez kompl.rem.
C86.0	Extranodálny lymfóm z NK/T- buniek,nosový typ	C93.31	Juvenilná myelomonocytová leukémia,v kompl.rem.
C86.1	Hepatosplenický lymfóm z T-buniek	C93.70	Iná monocytová leukémia,bez kompletnej remisie
C86.2	Enteropatický (intestinálny) lymfóm z T-buniek	C93.71	Iná monocytová leukémia,v kompletnej remisii
C86.3	Podkožný panikulitide podobný lymfóm z T-buniek	C93.90	Monocytová leukémia,blíž.neurč.,bez kompl.rem.
C86.4	Blastový lymfóm z NK-buniek	C93.91	Monocytová leukémia,blíž.neurč.,v kompl.rem.
C86.5	Angioimunoblastový lymfóm z T-buniek	C94.00	Akútna erytroleukémia,bez kompletnej remisie
C86.6	Primárna kožná CD30-pozitívna lymfoprolif.chor.z T-buniek	C94.01	Akútna erytroleukémia,v kompletnej remisii
C88.00	Waldenströмова makroglobulinémia,bez komplet.remisie	C94.20	Akútna megakaryoblastová leukémia,bez kompl.rem.
C88.01	Waldenströмова makroglobulinémia,v komplet.remisie	C94.21	Akútna megakaryoblastová leukémia,v kompl.rem.
C88.20	Iná choroba ťažkých reťazcov,bez komplet.rem.	C94.30	Mastocytová leukémia,bez kompletnej remisie
C88.21	Iná choroba ťažkých reťazcov,v kompletnej remisii	C94.31	Mastocytová leukémia,v kompletnej remisii
C88.30	Imunoproliferatívna choroba tenkého čreva,bez komplet.rem.	C94.40	Akút.panmyelóza s myelofibrózou,bez kompl.rem.
C88.31	Imunoproliferatívna choroba tenkého čreva,v komplet.remisii	C94.41	Akút.panmyelóza s myelofibrózou,v kompl.rem.
C88.40	Extranod.lymf.z B-bun.marginál.zóny lymf.tka.sliz.bez kompl.r.	C94.60	Myelodyspl.a myeloprolif.choroba.,bez kompl.rem.,i.n.
C88.41	Extranod.lymf.z B-bun.marginál.zóny lymf.tka.sliz.,v kompl.r.	C94.61	Myelodyspl.a myeloprolif.choroba.,v kompl.rem.,inde.nezat.

C94.70	Iná bližšie určená leukémia,bez kompletnej remisie	D68.9	Porucha zrážanlivosti krvi,bližšie neurčená
C94.71	Iná bližšie určená leukémia,v kompletnej remisii	D69.0	Alergická purpura
C95.00	Akútna leukémia bliž.neurč.bunkového typu,bez komplet.rem.	D69.1	Kvalitatívna porucha doštičiek
C95.01	Akútna leukémia bliž.neurč.bunkového typu,v komplet.rem.	D69.2	Iná netrombocytopenická purpura
C95.10	Chronická leukémia bliž.neurč.bunkového typu,bez komplet.rem.	D69.3	Idiopatická trombocytopenická purpura
C95.11	Chronická leukémia bliž.neurč.bunkového typu,v komplet.rem.	D69.40	Iná primárna trombocytop.nereag.na transf.lieč.
C95.70	Iná leukémia bliž.neurč.bunkového typu,bez komplet.rem.	D69.41	Iná primárna trombocytop.reag.na transf.lieč.
C95.71	Iná leukémia bliž.neurč.bunkového typu,v komplet.rem.	D69.52	Trombocytopénia indukovaná heparínom,typ I
C95.8	Leukémia refraktérna na štandardnú indukčnú liečbu	D69.53	Trombocytopénia zapríčinená heparínom,typ II
C95.90	Leukémia,bližšie neurčená,bez kompletnej remisie	D69.57	Iná sekundár.trombocytop.,označ.ako refrakt.na transf.lieč.
C95.91	Leukémia,bližšie neurčená,v kompletnej remisii	D69.58	Iná sekundár.trombocytop.,neozn.ako refrakt.na transf.lieč.
C96.0	Multifokálna a multisyst.histiocytóza z Langerhansových bun.	D69.59	Sekundárna trombocytopénia, bližšie neurčená
C96.2	Zhubný mastocytový nádor	D69.60	Trombocytop.,bliž.neu.označ.ako nereag.na transf.lieč.
C96.4	Sarkóm z dendritických buniek (akcesórnych buniek)	D69.61	Trombocytop.,bliž.neu.neozn.ako nereag.na transf.lieč.
C96.5	Multifokálna a unisyst.histiocytóza z Langerhansových buniek	D69.8	Iný stav krvácavosti,bližšie určený
C96.6	Unifokálna histiocytóza z Langerhansových buniek	D69.9	Stav krvácavosti,bližšie neurčený
C96.7	Iný bliž.ur.zhub.nád.lymf.,hematopoetic.a príbuz.tkan.	D70.0	Vrodená agranulocytóza a neutropénia
C96.8	Histiocytový sarkóm	D70.10	Agranulocytóza a neutrop.zapr.liek.s krit.f.do 4 dni
C96.9	Zhubný nádor lymf.,hematopoetického a príbuz.tkan.,bliž.n.	D70.11	Agranulocytóza a neutrop.zapr.liek.s krit.f.10 do 20 dni
D32.0	Nezhubný nádor mozgovomiechových obalov: mozog	D70.12	Agranulocytóza a neutrop.zapr.liek.s krit.f.20 a viac dni
D32.1	Nezhubný nádor mozgovomiechových obalov: miecha	D70.13	Agranulocytóza a neutrop.zapr.liek.s krit.f.4 do7 dni
D32.9	Nezhubný nádor mozgovomiechových plien,bliž.neurč.	D70.14	Agranulocytóza a neutrop.zapr.liek.s krit.f.7 do10 dni
D33.0	Nezhubný nádor mozgu: supratentoriálne	D70.18	Agranulocytóza a neutrop.zapr.liek.s i.priebehom
D33.1	Nezhubný nádor mozgu: infratentoriálne	D70.19	Agranulocytóza a neutrop.zapr.liek.,b.n.
D33.2	Nezhubný nádor mozgu,bližšie neurčený	D70.3	Iná agranulocytóza
D33.3	Nezhubný nádor hlavových nervov	D70.5	Cyklická neutropénia
D33.4	Nezhubný nádor miechy	D70.6	Iná neutropénia
D33.7	Nezhubný nádor iných,bliž.urč.častí CNS	D70.7	Neutropénia,bližšie neurčená
D33.9	Nezhubný nádor CNS,bližšie neurčený	D71	Funkčná porucha polymorfonukleárných neutrofilov
D45	Polycythaemia vera	D72.0	Genetická anomália leukocytov
D46.0	Refraktérna anémia bez prstencových sideroblastov,potvrd.	D73.0	Hyposplenizmus
D46.1	Refraktérna anémia s prstencovými sideroblastmi	D73.1	Hypersplenizmus
D46.2	Refraktérna anémia s veľkým množstvom blastov	D73.2	Chronická kongestívna splenomegália
D46.4	Refraktérna anémia,bližšie neurčená	D73.3	Absces sleziny
D46.5	Refraktérna anémia s dyspláziou viacerých línií	D73.5	Infarkt sleziny
D46.6	Myelodysplastický synd.s izolovanou chromozóm.anom.del (5q)	D74.0	Vrodená methemoglobinémia
D46.7	Iný myelodysplastický syndróm	D74.8	Iná methemoglobinémia
D46.9	Myelodysplastický syndróm,bližšie neurčený	D74.9	Methemoglobinémia,bližšie neurčená
D47.0	Histiocytový a mastocytový nádor s neurč./neznám.správ.	D75.0	Familiárna erytrocytóza
D47.1	Chronická myeloproliferatívna choroba	D75.1	Sekundárna polyglobúlia [polycytémia]
D47.4	Osteomyelofibróza	D75.8	Iná bliž.ur.choroba krvi a krvotvorných ústrojov
D60.0	Chronická získaná čistá aplázia červených krviniek	D75.9	Choroba krvi a krvotvorných ústrojov b.n.
D60.1	Prechodná získaná čistá aplázia červených krviniek	D76.1	Hemofagocytová lymfohistiocytóza
D60.8	Iná získaná čistá aplázia červených krviniek	D76.2	Hemofagocytový syndróm spojený s infekciou
D60.9	Získaná čistá aplázia červených krviniek,bližšie neurčená	D76.3	Iný syndróm histiocytózy
D61.0	Vrodená aplastická anémia	D77	Iné poruchy krvi a krvotv.org.pri chor.z.i.
D61.10	Aplastická anémia zapríčinená cytostatickou liečbou	D80.0	Dedičná hypogamaglobulinémia
D61.18	Iná aplastická anémia zapríčinená liekmi	D80.1	Nefamiliárna hypogamaglobulinémia
D61.19	Aplastická anémia zapríčinená liekmi,bližšie neurčená	D80.2	Selektívny nedostatok imunoglobulínu A [IgA]
D61.2	Aplastická anémia z iných vonkajších príčin	D80.3	Selektívny nedostatok podtried imunoglobulínu G(IgG)
D61.3	Idiopatická aplastická anémia	D80.4	Selektívny nedostatok imunoglobulínu M[IgM]
D61.8	Iná aplastická anémia,bližšie určená	D80.5	Imunodeficit so zvýšeným imunoglobulínu M[IgM]
D61.9	Aplastická anémia,bližšie neurčená	D80.6	Deficit protil.s takmer norm.imunoglob./s hyperimunog.
D65.0	Získaná afibrinogenémia	D80.7	Prechodná hypogamaglobulinémia v detstve
D65.1	Diseminovaná intravaskulárna koagulácia[DIK, DIC]	D80.8	Iný imunodeficit s prevahou nedostatku protilátok
D65.2	Získané fibrinolytické krvácanie	D80.9	Imunodef.bliž.neurč s prevahou nedostatku protilátok
D65.9	Defibrinačný syndróm,bližšie neurčený	D81.0	Ťažký komb.imunodef.(SCID)s retikulovou dysgenézou
D66	Dedičný nedostatok faktora VIII	D81.1	Ťažký komb.imunodef.(SCID)s malým počtom T-bun.a B-buniek
D67	Dedičný nedostatok faktora IX	D81.2	Ťažký komb.imunodef.(SCID)s malým/norm.počtom B-buniek
D68.0	Von Willebrandova choroba	D81.3	Deficit adenozyndezaminázy [ADA]
D68.1	Dedičný nedostatok faktora XI	D81.4	Nezelofov syndróm
D68.2	Dedičný nedostatok iných koagulačných faktorov	D81.5	Nedostatok purín nukleozid-fosforylázy [PNP]
D68.30	Stav krvácavosti zapríčinený antikoagulantami	D81.6	Deficit hlavného komplexu histokompatibility I.triedy
D68.31	Stav krvácavosti zapríč.zvýš.protilátok proti faktoru VIII	D81.7	Deficit hlavného komplexu histokompatibility II.triedy
D68.32	Stav krvác.zapr.zvýš.plazma.konc.protil.proti i.fak.zráž.krvi	D81.8	Iný kombinovaný imunodeficit
D68.38	Iný stav krvác.zapr.i.a b.n.protilátkami	D81.9	Kombinovaný imunodeficit,bližšie neurčený
D68.4	Získaný nedostatok koagulačného faktora	D82.0	Wiskottov-Aldrichov syndróm
D68.5	Primárny trombofilný stav (trombofilia)	D82.1	Di Georgeov syndróm
D68.6	Iný trombofilný stav (trombofilia)	D82.2	Imunodeficit spojený s disproporčným malým vzrastom
D68.8	Iná porucha zrážanlivosti krvi,bližšie určená	D82.3	Imunodef.spoj.s vrod.defektnou odpov.na EBV

D82.4	Syndróm nadbytku imunoglobulínu E [IgE]	E77.0	Porucha posttranslančnej modifikácie lyzozómových enzýmov
D82.8	Imunodef.spojený s i.ťažkými poruchami,b.u.	E77.1	Porucha odbúrania glykoproteínov
D82.9	Imunodef.spojený s ťažkou poruchou,b.n.	E77.8	Iná porucha metabolizmu glykoproteínov
D83.0	Bežný premen.imunodef.s prev.abnor.v počte a funkcii B-buniek	E77.9	Porucha metabol.glykoproteínov,b.n.
D83.1	Bežný premen.imunodeficit s prevaž.poruch.imunoreg.T-buniek	E84.0	Cystická fibróza s pľúcnyimi prejavmi
D83.2	Bežný premen.imunodeficit s autoprotiil.proti B-/T-bunkám	E84.1	Cystická fibróza s črevnými prejavmi
D83.8	Iný bežný premenlivý imunodeficit	E84.2	Prim. cil. dyskinézia s respir. prejavmi
D83.9	Bežný premenlivý imunodeficit,bližšie neurčený	E84.3	Prim. cil. dyskinézia s inými prejavmi
D84.0	Porucha lymfocytového funkčného antigénu 1[LFA-1]	E84.4	Primárna ciliárna dyskinézia
D84.1	Porucha komplementového systému	E84.80	Cystická fibróza s pľúcnyimi a črevnými prejavmi
D84.8	Iný imunodeficit,bližšie určený	E84.87	Cystická fibróza s inými mnohopočetnými prejavmi
D84.9	Imunodeficit,bližšie neurčený	E84.88	Cystická fibróza s inými prejavmi
D86.0	Sarkoidóza pľúc	E85.0	Hereditárno-familiárna amyloidóza bez neuropatie
D86.1	Sarkoidóza lymfatických uzlín	E85.1	Hereditárno-familiárna amyloidóza s neuropatiou
D86.2	Sarkoidóza pľúc so sarkoidózou lymfatických uzlín	E85.2	Hereditárno-familiárna amyloidóza,bližšie neurčená
D86.3	Sarkoidóza kože	E85.3	Sekundárna systémová amyloidóza
D86.8	Sarkoidóza na iných a viacerých miestach	G00.0	Meningitída zapríčinená Haemophilus influenzae
D86.9	Sarkoidóza,bližšie neurčená	G00.1	Pneumokoková meningitída
D89.0	Polyklonálna hypergamaglobulinémia	G00.2	Streptokoková meningitída
D89.1	Kryoglobulinémia	G00.3	Stafylokoková meningitída
D89.2	Hypergamaglobulinémia,bližšie neurčená	G00.8	Iná baktériová meningitída
D89.3	Syndróm imunitnej obnovy	G00.9	Baktériová meningitída,bližšie neurčená
D89.8	Iná porucha s účaťou imun.mechan.,bliž.urč.,n.i.	G01	Meningitída pri baktériových chorobách zatried.inde
D89.9	Porucha s účaťou imunitných mechan.,b.n.	G02.0	Meningitída pri vírusových chorobách zatried.inde
D90	Imunodef.po ožiarení,po chemoter.a po i.imunosupr.výk.	G02.1	Meningitída pri mykózach zatriedených inde
E51.1	Beri-beri	G02.8	Meningitída pri iných bliž.urč.infekč.a parazit.chor.z.i.
E51.2	Wernickeho encefalopatia	G03.0	Nehrisová meningitída
E51.8	Iný prejav nedostatku tiamínu	G03.1	Chronická meningitída
E70.0	Klasická fenylketonúria	G03.2	Benigna recidivujúca meningitída [Mollaretova]
E70.1	Iná hyperfenylalaninémia	G03.8	Meningitída zapríčinená inými bliž.urč.príčinami
E70.2	Porucha metabolizmu tyrozínu	G03.9	Meningitída,bližšie neurčená
E70.3	Albinizmus	G04.0	Akútna diseminovaná encefalitída
E70.8	Iná porucha metabolizmu aromatických aminokyselín	G04.1	Tropická spastická paraplégia
E70.9	Porucha metaboliz.aromatic.aminokyselín,b.n.	G04.2	Baktériová meningoencefalitída a meningomyelitída,n.i.
E71.0	Choroba javorového sirupu [Leucinóza]	G04.8	Iná encefalitída,myelitída a encefalomyelitída
E71.1	Iná poucha metabolizmu aminokyselín.s rozve.reťazcom	G04.9	Encefalitída,myelit.a encefalomyelit.,b.n.
E71.2	Porucha metab.aminokyselín s rozve.reťazcom,b.n.	G05.0	Encefalitída,myelitída a encefalomyelit.pri bakt.chor.z.i.
E71.3	Porucha metabolizmu mastných kyselín	G05.1	Encefalitída,myelitída a encefalomyelit.pri vír.chor.z.i.
E72.0	Porucha transportu aminokyselín	G05.2	Encefalitída,myelit.a encefalomyelit.pri i.inf.a paraz.chor.z.i.
E72.1	Porucha metabolizmu aminokyselín obsahujúcich síru	G05.8	Encefalitída,myelitída a encefalomyelit.pri i.chor.z.i.
E72.2	Porucha metabolického cyklu močoviny	G06.0	Intrakraniálny absces a granulóm
E72.3	Porucha metabolizmu lyzínu a hydroxylyzínu	G06.1	Intraspinálny absces a granulóm
E72.4	Porucha metabolizmu ornitínu	G06.2	Extradurálny a subdurálny absces,bližšie neurčený
E72.5	Porucha metabolizmu glycinu	G07	Intrakran.a intrasp.in.absces a granulóm pri chor.z.i.
E72.8	Iná porucha metabol.aminokyselín,bliž.určená	G08	Intrakran.a intrasp.in.flebitída a tromboflebitída
E72.9	Porucha metabolizmu aminokyselín,bližšie neurčená	G09	Následky zápalových chorôb centrálnej nerv.sústavy
E73.0	Vrodený nedostatok laktázy	G10	Huntingtonova choroba
E73.1	Sekundárny nedostatok laktázy	G11.0	Vrodená neprogredujúca ataxia
E73.8	Iná intolerancia laktózy	G11.1	Cerebelárna ataxia so skorým začiatkom
E73.9	Intolerancia laktózy,bližšie neurčená	G11.2	Cerebelárna ataxia s neskorým začiatkom
E74.0	Choroba z nahromadenia glykogénu (glykogenóza)	G11.3	Cerebelárna ataxia s poruchou reparácie DNA
E74.1	Porucha metabolizmu fruktózy	G11.4	Dedičná spastická paraplégia
E74.2	Porucha metabolizmu galaktózy	G11.8	Iná dedičná ataxia
E74.3	Iná porucha črevnej absorpcie sacharidov	G11.9	Dedičná ataxia,bližšie neurčená
E74.4	Porucha metabol.pyruvátu a porucha glukoneogenézy	G12.0	Detská spinálna svalová atrofia,typ I
E74.8	Iná porucha metabolizmu sacharidov,bližšie určená	G12.1	Iná zdedená spinálna svalová atrofia
E74.9	Porucha metabolizmu sacharidov,bližšie neurčená	G13.0	Paraneoplastická neuroomyopatia a neuropatia
E75.0	GM2-gangliosidóza	G13.1	Iná systémová atrofia post.najmä CNS pri nádor.chor.
E75.1	Iná gangliosidóza	G13.2	Systémová atrofia post.najmä CNS pri myxedéme
E75.2	Iná sfingolipidóza	G13.8	Systémová atrofia post.najmä CNS pri i.chor.z.i.
E75.3	Sfingolipidóza,bližšie neurčená	G20.10	Parkinson.chor.s mier.až str.ťaž.obm.,b.mot.fluktuácie
E75.4	Neurónová ceroidová lipofuscinóza	G20.11	Parkinson.chor.s mier.až str.ťaž.pbm.,s mot.fluktuáciou
E75.5	Iná porucha ukladania lipidov	G20.20	Parkinson.chor.s veľmi ťaž.obm.,bez mot.fluktuácie
E75.6	Porucha ukladania lipidov,bližšie neurčená	G20.21	Parkinson.chor.s veľmi ťaž.obm.,s motoric.fluktuáciou
E76.0	Mukopolysacharidóza,typ I	G21.0	Maligny neuroleptický syndróm
E76.1	Mukopolysacharidóza,typ II	G21.1	Iný sekundárny Parkinsonov syndróm zapr.liekmi
E76.2	Iná mukopolysacharidóza	G21.2	Sekundárny Parkinsonov synd.zapr.i.vonkajšími fakt.
E76.3	Mukopolysacharidóza,bližšie neurčená	G21.3	Parkinsonov syndróm po zápale mozgu
E76.8	Iná porucha metabolizmu glykozaminoglykánů	G23.0	Hallervordenova-Spatzova choroba
E76.9	Porucha metabol.glykozaminoglykánů,b.n.	G23.1	Progressívna supranukleárna oftalmoplégia

G23.2	Striatonigralná degenerácia	G71.2	Vrodená myopatia
G23.8	Iná degeneratívna chor.bazálnych ganglií,blíž.urč.	G71.3	Mitochondriová myopatia,nezatriedená inde
G23.9	Degeneratívna choroba bazálnych ganglií,blíž.neurč.	G71.8	Iná primárna choroba svalov
G31.81	Mitochondriová cytopatia	G71.9	Primárna choroba svalov,blížšie neurčená
G35.0	Roztrúsená skleróza.prvá manifestácia	G72.0	Myopatia zapríčinená liekmi
G35.10	SM s relaps-remitujúcim prieb.,bez prejav.relapsu/progr.	G72.1	Alkoholová myopatia
G35.11	SM s relaps-remitujúcim prieb.,s prejav.relapsu/progr.	G72.2	Myopatia zapríčinená inými toxickými látkami
G35.20	SM s primár.progresívnym prieb.,bez prejav.relapsu/progr.	G72.3	Periodická paralýza
G35.21	SM s primár.progresívnym prieb.,s prejav.relapsu/progr.	G72.4	Zápalová myopatia,nezatriedená inde
G35.30	SM so sekund.progresívnym prieb.,bez prejav.relapsu/progr.	G72.80	Myopatia kriticky chorých
G35.31	SM so sekund.progresívnym prieb.,s prejav.elapsu/progr.	G72.88	Iná myopatia,blížšie určená
G35.9	Roztrúsená skleróza, bližšie neurčená	G72.9	Myopatia,blížšie neurčená
G36.0	Neuromyelitis optica[Devicova choroba]	G73.0	Myastenický syndróm pri endokrinných chorobách
G36.1	Akút.a subak.hemorag.leukoencefalitída(Hurstova chor.)	G73.1	Eatonov-Lambertov myastenický syndróm (C00-D48†)
G36.8	Iná akútna roztrúsená demyelinizácia,blíž.urč.	G73.2	Iný myastenický synd. pri nádorovej chor.
G36.9	Akútna roztrúsená demyelinizácia,blížšie neurčená	G73.3	Myastenický syndróm pri iných chor.z.i.
G37.0	Dif.skleróza CNS (Schilderova chor.)	G73.4	Myopatia pri infekčných a parazitových chor.z.i.
G37.1	Centrálna demyelinizácia corpus callosum	G73.5	Myopatia pri endokrinných chorobách
G37.2	Centrálna pontínna myelinolýza	G73.6	Myopatia pri metabolických chorobách
G37.3	Akútna priečna myelitída pri demyelinizačnej chor.CNS	G73.7	Myopatia pri iných chorobách zatriedených inde
G37.4	Subakútna nekrotizujúca myelitída	G80.0	Spastická tetraplegická detská mozgová obrna
G37.5	Koncentrická skleróza CNS (Balóova chor.)	G80.1	Spastická diplegická detská mozgová obrna
G37.8	Iná demyelinizačná choroba centrálnej nerv.sústavy,blíž.urč.	G80.2	Spastická hemiplegická detská mozgová obrna
G37.9	Demyelinizačná choroba centrálnej nerv.sústavy,blíž.neur.	G80.3	Dyskinetická detská mozgová obrna
G40.00	Pseudo-Lennoxov syndróm	G80.4	Ataktická detská mozgová obrna
G40.01	Syndróm so sústavnými hrotmi a vlnami poč.pomalého spánku	G80.8	Iná detská mozgová obrna
G40.02	Benígna psychomotorická epilepsia	G80.9	Detská mozgová obrna,blížšie neurčená
G40.08	Iná idiopatická fok.epilepsia a epilept.synd.s fok.zač.zách.	G81.0	Chabá hemiparéza a hemiplegia
G40.09	Lokal.idiopat.epi.a epileptický synd.s fok.zač.zách.,b.n.	G81.1	Spastická hemiparéza a hemiplegia
G40.1	Lokal.sympt.epilepsia a epilept.synd.s jednod.fok.zách.	G81.9	Hemiparéza a hemiplegia,blížšie neurčená
G40.2	Lokak.sympt.epilepsia a epilept.synd.s komplex.fok.zách.	G90.3	Multisystémová degenerácia
G40.3	Generalizovaná idiopatická epilepsia a epileptický syndróm	G91.0	Komunikujúci hydrocefalus
G40.4	Iná generalizovaná epilepsia a epileptický syndróm	G91.1	Obštrukčný hydrocefalus
G40.5	Osobitný epileptický syndróm	G92	Toxická encefalopatia
G40.6	Záchvaty grand mal,blíž.neurč.so záchv./bez záchv. petít mal	G93.0	Mozgová cysta
G41.0	Status epilepticus grand mal	G93.5	Kompresia mozgu
G41.1	Status epilepticus petít mal	G93.6	Opuch mozgu
G41.2	Komplexný čiastkový epileptický stav	G93.7	Reyeov syndróm
G60.0	Dedičná senzomotorická neuropatia	I01.1	Akútna reumatická endokarditída
G60.1	Refsumova choroba	I01.2	Akútna reumatická myokarditída
G60.2	Neuropatia spojená s dedičnou ataxiou	I21.0	Akútny transmuralný infarkt myokardu prednej steny
G60.3	Idiopatická progresívna neuropatia	I21.1	Akútny transmuralný infarkt myokardu spodnej steny
G60.8	Iná dedičná a idiopatická neuropatia	I21.2	Akútny transmuralný IM na i.miestach
G60.9	Dedičná a idiopatická neuropatia,blížšie neurčená	I21.3	Akútny transmuralný IM bez blíž.urč.miesta
G61.0	Guillainov-Barrého syndróm	I21.4	Akútny subendokardiálny infarkt myokardu
G61.1	Sérová polyneuropatia	I23.0	Hemoperikard ako akútna komplikácia po akútnom IM
G61.8	Iná zápalová polyneuropatia	I23.1	Defekt predsieň.septa ako akútna komplikácia po akútnom IM
G61.9	Zápalová polyneuropatia,blížšie neurčená	I23.2	Defekt komorovej priehradky ako akútna komplikácia po akút. IM
G62.0	Polyneuropatia zapríčinená liekom	I23.3	Ruptúra srdc.steny bez hemoperik.ako akútna kompl.po akút.IM
G62.1	Alkoholová polyneuropatia	I23.4	Ruptúra chordae tendineae ako akútna kompl.po akút.IM
G62.2	Polyneuropatia zapríčinená inými toxickými látkami	I23.5	Ruptúra papilárneho svalu ako akútna kompl.po akút.IM
G62.80	Polyneuropatia kriticky chorých	I23.6	Trombóza predsieni,preds.uška a komory ako ak.kompl.po ak.IM
G62.88	Iná polyneuropatia,blížšie určená	I25.5	Ischemická kardiomyopatia
G62.9	Polyneuropatia,blížšie neurčená	I26.0	Plúcna embólia s prejavmi akútneho cor pulmonale
G63.0	Polyneuropatia pri inf.a paraz.chor.z.i.	I26.9	Plúcna embólia bez prejavov akútneho cor pulmonale
G63.1	Polyneuropatia pri nádorovej chorobe(C00-D48†)	I27.0	Primárna plúcna hypertenzia
G63.2	Diabetická polyneuropatia	I31.3	Perikardový výpotok (nezápalový)
G63.3	Polyneuropatia pri iných endokrin.a metabol.chorobách	I33.0	Akútna a subakútna infekčná endokarditída
G63.4	Polyneuropatia pri nedostatku vo výžive (E40-E64†)	I40.0	Infekčná myokarditída
G63.5	Polyneuropatia pri systémových chor.spojiva	I42.0	Dilatačná kardiomyopatia
G63.6	Polyneuropatia pri iných svalovokostr.chorobách	I42.1	Obštrukčná hypertrofičná kardiomyopatia
G63.8	Polyneuropatia pri iných chorobách.z.i.	I44.2	Atrioventrikulárna blokáda 3. stupňa
G64	Iná porucha periférnej nervovej sústavy	I60.0	Subarachnoidálne krvácanie z karotického sifónu a bifurkácie
G70.0	Myasthenia gravis	I60.1	Subarachnoidálne krvácanie z a.cerebrí media
G70.1	Toxická nervovosvalová choroba	I60.2	Subarachnoidálne krvácanie z a.communicans anterior
G70.2	Vrodená a vývinová myasténia	I60.3	Subarachnoidálne krvácanie z a.communicans posterior
G70.8	Iná myoneurálna porucha,blížšie určená	I60.4	Subarachnoidálne krvácanie z a.basilaris
G70.9	Myoneurálna porucha,blížšie neurčená	I60.5	Subarachnoidálne krvácanie z a.vertebralis
G71.0	Svalová dystrofia	I60.6	Subarachnoidálne krvácanie z i.intrakraniálnych tep.
G71.1	Myotonická porucha		

I60.7	Subarachnoidálne krvácanie z intrakraniálnej tepny,b.n.	K26.1	Vred dvanástnika,akútny s perforáciou
I60.8	Iné subarachnoidálne krvácanie	K26.2	Vred dvanástnika,akútny s krvácaním a perforáciou
I60.9	Subarachnoidálne krvácanie,bližšie neurčené	K40.10	Obojstranná slabínová prietrž s gang.neozn.ako recidiv.
I61.0	Vnútromozgové krvácanie do mozg.hemisféry,subkortikálne	K40.11	Obojstranná slabínová prietrž s gang.recidivujúca
I61.1	Vnútromozgové krvácanie do hemisféry,kortikálne	K40.40	Jednostran./neurč.slab.prietrž s gang.neozn.ako recid.
I61.2	Vnútromozgové krvácanie do hemisféry,bližšie neurčené	K40.41	Jednostran./neurč.slab.prietrž s gang.recid.
I61.3	Vnútromozgové krvácanie do mozgového kmeňa	K41.1	Obojstranná stehnová prietrž s gangrénou
I61.4	Vnútromozgové krvácanie do mozočka (cerebela)	K41.4	Jednostran./bliž.neu.stehno.prietrž s gang.
I61.5	Vnútromozgové vnútrokomorové (intraventrik.)krvácanie	K42.1	Pupková prietrž s gangrénou
I61.6	Vnútromozgové krvácanie na viacerých miestach	K43.1	Prietrž v jazve s gangrénou
I67.0	Disekcia mozgovej tepny	K43.4	Parastomická prietrž s gangrénou
I67.10	Získaná mozgová aneurizma	K44.1	Bránicová prietrž s gangrénou
I67.11	Získaná mozgová artériovenózna fistula	K45.1	Iná brušná prietrž,bližšie určená s gangrénou
I67.2	Mozgová ateroskleróza	K63.1	Perforácia čreva (neúrazová)
I67.3	Progresívna subkortikálna cievna encefalopatia	K65.0	Akútny zápal pobrušnice
I67.4	Hypertenzná encefalopatia	K66.0	Pobrušnicové zrasty
I67.5	Syndróm moyamoya	K66.1	Hemoperitoneum
I67.6	Nehnisová trombóza intrakraniálneho žilového systému	K66.8	Iné choroby pobrušnice,bližšie určené
I67.7	Mozgová arteritída,nezatriedená inde	K66.9	Choroba pobrušnice,bližšie neurčená
I67.80	Vazospazmy pri subarachnoidálnom krvácaní	K67.0	Zápal pobrušnice,zapríčinený chlamýdiami (A74.8†)
I68.0	Mozgová amyloidová angiopatia	K67.1	Gonokokový zápal pobrušnice (A54.8†)
I68.1	Mozgová arteritída pri infekč.a parazit.chorobách z.i.	K67.2	Syfilitický zápal pobrušnice (A52.7†)
I68.2	Mozgová arteritída pri iných chorobách .zatried.i.	K67.3	Tuberkulózný zápal pobrušnice (A18.3†)
I71.00	Disekcia aorty bez bliž.urč.miesta bez prej.ruptúry	K67.8	Iná choroba pobrušnice pri infekč.chor.z.i.
I71.01	Disekcia hrudníkovej aorty,bez prejavov ruptúry	K70.4	Alkoholové zlyhávanie pečene
I71.02	Disekcia brušnej aorty,bez prejavov ruptúry	K72.0	Akútne a subakútne pečenoé zlyhávanie
I71.03	Disekcia hrudník.-bruš.aorty,bez prejav.ruptúry	K72.73	Pečeňová encefalopatia,3.stupeň
I71.04	Disekcia aorty bez bliž.urč.miesta,s ruptúrou	K72.74	Pečeňová encefalopatia,4.stupeň
I71.05	Disekcia hrudníkovej aorty,s ruptúrou	K74.3	Primárna biliárna cirhóza
I71.06	Disekcia brušnej aorty,s ruptúrou	K75.0	Absces pečene
I71.07	Disekcia hrudnikovo-brušnej aorty,s ruptúrou	K75.1	Flebitída vrátnice (v. portae)
I71.1	Aneurizma hrudníkovej aorty,s ruptúrou	K75.4	Autoimunitná hepatitída
I71.2	Aneurizma hrudníkovej aorty,bez prejavov ruptúry	K76.7	Hepatorenálny syndróm
I71.3	Aneurizma brušnej aorty,s ruptúrou	K85.01	Idiopatická akútna pankreatitída,s org.kompl.
I71.4	Aneurizma brušnej aorty,bez prejavov ruptúry	K85.11	Akútna biliárna pankreatitída,s org.kompl.
I71.5	Aneurizma hrudnikovo-brušnej aorty,s ruptúrou	K85.21	Akút.pankreatitída zapr.alkoholom,s org.kompl.
I71.6	Aneurizma hrudník.-bruš.aorty,bez údajov o ruptúre	K85.31	Akútna pankreatitída zaprič.liekom,s org.kompl.
I77.2	Ruptúra tepny	K85.81	Iná akútna pankreatitída,s orgánovou komplikáciou
I85.0	Varixy pažeráka s krvácaním	K85.91	Akútna pankreatitída,bliž.neurč.s org.kompl.
J05.1	Akútny zápal hrtanovej príklopky[epiglotitída]	K91.80	Generalizovaná mukozitída pri imunokompromitácii
J39.0	Retrofaryngový a parafaryngový absces	K93.0	TBC čriev,pobrušnice a lymfatických uzlín mezenteria
J46	Status asthmaticus	K93.1	Megakolon pri Chagasovej chorobe (B57.3†)
J67.0	Farmárske pľúca	K93.21	Postihnutie tráv.trub.pri akút.chor.štetu proti host.GvH,1.št.
J67.1	Bagasóza	K93.22	Postihnutie tráv.trub.pri akút.chor.štetu proti host.GvH,2.št.
J67.2	Pľúcna choroba chovateľov vtákov	K93.23	Postihnutie tráv.trub.pri akút.chor.štetu proti host.GvH,3.št.
J67.3	Suberóza	K93.24	Postihnutie tráv.trub.pri akút.chor.štetu proti host.GvH,4.št.
J67.4	Sladovnícke pľúca	L51.20	Toxická nekrolýza epidermy s postih.men.ako 30%povrchu t.
J67.5	Pľúcna choroba pestovateľov húb	L51.21	Toxická nekrolýza epidermy s postih.30%povrch.tela a viac
J67.6	Pľúcna choroba lípačov javorovej kôry	M31.1	Trombotická mikroangiopatia
J67.7	Pľúcna choroba zaprič.ventilačnými a zvlhčovacími zariad.	M31.2	Letálny granulóm strednej čiary
J67.8	Alergická alveolitída zaprič.i.organicným prachom	M31.3	Wegenerova granulomatóza
J67.9	Alergická alveolitída zaprič.bliž.neurč.organicným prachom	M31.4	Syndróm aortálneho oblúka [Takayasu syndrom]
J80	Syndróm respiračnej tiesne [ARDS]	M31.5	Obrovskobunková arteritída s polymyalgia rheumatica
J84.1	Iná choroba interstícia pľúc s fibrózou	M32.1	Systémový lupus erythematosus s postih.org./systémov
J85.0	Gangréna a nekróza pľúc	M48.40	Únavová zlomenina stavca na viac.m.chrbt.
J85.1	Absces pľúc so zápalom pľúc	M48.41	Únavová zlomenina stavca v okcip.atl.axiál.obl.
J85.2	Absces pľúc bez zápalu pľúc	M48.42	Únavová zlomenina stavca v krčnej oblasti
J85.3	Absces mediastína	M48.43	Únavová zlomenina stavca v krčnohrudníkovej oblasti
J86.0	Pyotorax s fistulou	M48.44	Únavová zlomenina stavca v hrudníkovej oblasti
J86.9	Pyotorax bez fistuly	M72.60	Nekrotizujúca fasciitída na viacerých miestach
J93.0	Spontánny tenzný pneumotorax	M72.61	Nekrotizujúca fasciitída v obl.pleca
J95.1	Akútna pulmonálna insuficiencia.po hrudníkovej operácii	M72.62	Nekrotizujúca fasciitída v obl.nadlaktia
K12.20	Flegmóna ústnej spodiny	M72.63	Nekrotizujúca fasciitída v obl.predlak.
K12.21	Submandib.absces bez rozšír.do mediast. .parafaryn./cerv.pries.	M72.64	Nekrotizujúca fasciitída v obl.ruky
K12.22	Submandib.absces s rozšír.do mediast. .parafaryn./cerv.pries.	M72.65	Nekrotizujúca fasciitída v obl.panvy a stehna
K22.3	Prederavenie pažeráka	M72.66	Nekrotizujúca fasciitída v obl.predkol.
K25.0	Vred žalúdka,akútny s krvácaním	M72.67	Nekrotizujúca fasciitída v obl.čl.a nohy
K25.1	Vred žalúdka,akútny s perforáciou	M72.68	Nekrotizujúca fasciitída na i.mieste
K25.2	Vred žalúdka,akútny s krvácaním a perforáciou	M72.69	Nekrotizujúca fasciitída,miesto bliž.neurč.
K26.0	Vred dvanástnika,akútny s krvácaním	M84.40	Patologická zlomenina,nezatr.i.na viac.m.

M84.41	Patologická zlomenina, nezatr. i. v obl. pleca	Q06.2	Diastematomyélie
M84.42	Patologická zlomenina, nezatr. i. v obl. nadlaktia	Q06.3	Iná vrodená chyba konského chvosta (cauda equina)
M84.43	Patologická zlomenina, nezatr. i. v obl. predlak.	Q06.4	Hydromyélie
M84.44	Patologická zlomenina, nezatr. i. v obl. ruky	Q06.8	Iná vrodená chyba miechy, bližšie určená
M84.45	Patologická zlomenina, nezatr. i. v obl. panv. obl. a stehna	Q06.9	Vrodená chyba miechy, bližšie neurčená
M84.46	Patologická zlomenina, nezatr. i. v obl. predkol.	Q07.0	Arnoldov-Chiariho syndróm
M84.47	Patologická zlomenina, nezatr. i. v obl. čl. a nohy	Q07.8	Iná vrodená chyba nervovej sústavy, bližšie určená
M84.48	Patologická zlomenina, nezatr. i. na i. mieste	Q07.9	Vrodená chyba nervovej sústavy, bližšie neurčená
M84.49	Patologická zlomenina, nezatr. i., miesto bliž. neurč.	Q20.0	Spoločný tepnový kmeň [truncus arteriosus communis]
N00.0	Akútny nefritický syndróm: malé abnormality glomerulov	Q20.1	Dvojvýtoková pravá komora
N00.1	Akútny nefritický synd.: fok. a segm. lézie glomerulov	Q20.2	Dvojvýtoková ľavá komora
N00.2	Akútny nefritický synd.: dif. membránová glomerulonefrit.	Q20.3	Nezhodné [diskordantné] komorovotepnové spojenie
N00.3	Akútny nefritický synd.: dif. mezangioprolif. glomerulonefrit.	Q20.4	Dvojvýtoková komora
N00.4	Akútny nefritický synd.: dif. endokap. prolif. glomerulonefrit.	Q20.5	Nezhodné (diskordantné) predsieňovokomorové spojenie
N00.5	Akútny nefritický synd.: dif. mezangiokap. glomerulonefrit.	Q20.6	Súmernosť [izomerizmus] predsieňových ušíek
N00.6	Akútny nefritický synd.: chor. denzných depozitov	Q20.8	Iná vrodená chyba srdcových dutín a ich spojení
N00.7	Akútny nefritický synd.: dif. glomerulonefrit. s výrastkami	Q20.9	Vrod. chyba srdcových dutín a ich spojení, b.n.
N00.8	Akútny nefritický synd.: iné morfol. zmeny	Q21.0	Defekt medzikomorovej priehradky
N00.9	Akútny nefritický synd.: morfol. zmena, bliž. neurč.	Q21.1	Defekt predsieňovej priehradky
N05.0	Nefritický synd. bliž. neurč. malé abn. glomerulov	Q21.2	Defekt predsieňovo-komorovej priehradky
N10	Akútna tubulointersticiálna nefritída	Q21.3	Fallová tetralógia
N13.3	Iná a bližšie neurčená hydronefróza	Q21.4	Defekt aortopulmonálneho septa
N17.0	Akútne zlyhanie obličiek s tubulovou nekrózou	Q21.80	Fallová pentalógia
N17.1	Akútne zlyhanie obličiek s akútnou kortikálnou nekrózou	Q21.88	Iná vrodená chyba srdcových priehradiek
N17.2	Akútne zlyhanie obličiek s dreňovou nekrózou	Q21.9	Vrodená chyba srdcovej priehradky, bližšie neurčená
N17.8	Iné akútne zlyhanie obličiek	Q22.0	Atrézia pulmonálnej chlopne
N17.9	Akútne zlyhanie obličiek, bližšie neurčené	Q22.1	Vrodené zúženie pulmonálnej chlopne
N18.4	Chronická choroba obličiek, 4. štádium	Q22.2	Vrodená pulmonálna insuficiencia
N18.5	Chronická choroba obličiek, 5. štádium	Q22.3	Iná vrodená chyba pulmonálnej chlopne
N25.1	Nefrogénny diabetes insipidus	Q22.4	Vrodená trikuspidálna stenóza
N49.80	Fournierova gangréna u muža	Q22.5	Ebsteinova anomália
O14.1	Ťažká preeklampsia	Q22.6	Hypoplastický pravokomorový syndróm
O14.2	Syndróm HELLP	Q22.8	Iná vrodená chyba trikuspidálnej chlopne
O15.0	Eklampsia v gravidite	Q22.9	Vrod. chyba trikuspidálnej chlopne, b.n.
O15.1	Eklampsia pri pôrode	Q23.0	Vrodená aortálna stenóza
O15.2	Eklampsia v šestonedelí	Q23.1	Vrodená aortálna insuficiencia
Q00.0	Anencefália	Q23.2	Vrodená mitrálna stenóza
Q00.1	Kraniorachischíza	Q23.3	Vrodená mitrálna insuficiencia
Q00.2	Iniencefália	Q23.4	Hypoplastický ľavokomorový syndróm
Q01.0	Čelová encefalokéla	Q23.8	Iná vrodená chyba aortálnej a mitrálnej chlopne
Q01.1	Nosovočelová encefalokéla	Q23.9	Vrod. hyba aortálnej a mitrálnej chlopne, b.n.
Q01.2	Okcipitálna encefalokéla	Q24.0	Dextrokardia
Q01.8	Encefalokéla na inom mieste	Q24.1	Levokardia
Q01.9	Encefalokéla, bližšie neurčená	Q24.2	Cor triatriatum (trojpredsieňové srdce)
Q02	Mikrocefália	Q24.3	Infundibulárna stenóza pľúcnice
Q03.0	Chyby mozgového mokovodu	Q24.4	Vrodená subaortálna stenóza
Q03.1	Atrézia prístredného a boč. otvoru štvrtej komory	Q24.5	Chyba koronárnych ciev
Q03.8	Iný vrodený hydrocefalus	Q24.6	Vrodená srdcová blokáda
Q03.9	Vrodený hydrocefalus, bližšie neurčený	Q24.8	Iná vrodená chyba srdca, bližšie určená
Q04.0	Vrodená chyba corpus callosum	Q24.9	Vrodená chyba srdca, bližšie neurčená
Q04.1	Arinencefália	Q25.0	Otvorený tepnový spoj [Ductus arteriosus patens]
Q04.2	Holoprocencefália	Q25.1	Koarktácia aorty
Q04.3	Iná redukčná deformita mozgu	Q25.2	Atrézia aorty
Q04.4	Septooptická dysplázia	Q25.3	Stenóza aorty
Q04.5	Megalencefália	Q25.4	Iná vrodená chyba aorty
Q04.6	Vrodená cysta mozgu	Q25.5	Atrézia pľúcnej tepny
Q04.8	Iná vrodená chyba mozgu, bližšie určená	Q25.6	Stenóza pľúcnej tepny
Q04.9	Vrodená chyba mozgu, bližšie neurčená	Q25.7	Iná vrodená chyba pľúcnej tepny
Q05.0	Krčná spina bifida s hydrocefalom	Q25.8	Iná vrodená chyba veľkých tepien
Q05.1	Hrudníková spina bifida s hydrocefalom	Q25.9	Vrodená chyba veľkých tepien, bližšie neurčená
Q05.2	Drieková spina bifida s hydrocefalom	Q26.0	Vrodená stenóza dutej žily
Q05.3	Krížová spina bifida s hydrocefalom	Q26.1	Pretrvávajúca ľavá homá dutá žila
Q05.4	Spina bifida s hydrocefalom, b.n.	Q26.2	Kompletný anomálny návrat pľúcnych žíl
Q05.5	Krčná spina bifida bez hydrocefalu	Q26.3	Čiastočný anomálny návrat pľúcnych žíl
Q05.6	Hrudníková spina bifida bez hydrocefalu	Q26.4	Anomálny návrat pľúcnych žíl, bližšie neurčený
Q05.7	Drieková spina bifida bez hydrocefalu	Q26.5	Anomálny návrat v. portae
Q05.8	Krížová spina bifida bez hydrocefalu	Q26.6	Fistula medzi v. portae a a. hepatica
Q05.9	Spina bifida (rázštep chrbtice), bližšie neurčená	Q26.8	Iná vrodená chyba veľkých žíl
Q06.0	Amyélie	Q26.9	Vrodená chyba veľkej žily, bližšie neurčená
Q06.1	Hypoplázia a dysplázia miechy	Q27.0	Vrodené chýbanie a hypoplázia pupkovej tepny

Q27.1	Vrodená stenóza obličkovej tepny	Q40.0	Vrodená hypertrofická pylorostenóza
Q27.2	Iná vrodená chyba obličkovej tepny	Q40.1	Vrodená hiátová hernia
Q27.3	Arteriovenózna chyba periférnych ciev	Q40.2	Iná vrodená chyba žalúdka, bližšie určená
Q27.4	Vrodená flebektázia	Q40.3	Vrodená chyba žalúdka, bližšie neurčená
Q27.8	Iná vrod.chyba perif.cievnej súst.,b.u.	Q40.8	Iná vrod.chyba hornej časti tráviac.trubice,b.u.
Q27.9	Vrod.chyba perif.cievnej súst.,b.n.	Q40.9	Vrod.chyba hornej časti tráviac.trubice,b.n.
Q28.00	Vrod.artériovenózna aneuryzma precerebrálnych ciev	Q41.0	Vrodené chýbanie,atrézia a stenóza dvanástnika
Q28.01	Vrodená artériovenózna fistula precerebrálnych ciev	Q41.1	Vrodené chýbanie,atrézia a stenóza jejúna
Q28.08	Iná vrod.artériovenózna chyba precerebrálnych ciev	Q41.2	Vrodené chýbanie,atrézia a stenóza ilea
Q28.09	Vrod.artériovenózna chyba precerebrálnych ciev,b.n.	Q41.8	Vrod.chýbanie,atrézia a stenóza bliž.urč.časti ten.čreva
Q28.10	Vrodená aneuryzma precerebrálnych ciev	Q41.9	Vrod.chýbanie,atrézia a stenóza ten.čreva b.n.č.
Q28.11	Vrodená fistula precerebrálnych ciev	Q42.0	Vrod.chýbanie,atrézia a stenóza konečníka s fistulou
Q28.18	Iná vrodená chyba precerebrálnych ciev	Q42.1	Vrod.chýbanie,atrézia a stenóza konečníka bez fistuly
Q28.19	Vrod.chyba precerebrálnych ciev,b.n.	Q42.2	Vrod.chýbanie,atrézia a stenóza anusu s fistulou
Q28.20	Vrodená artériovenózna aneuryzma cerebrálnych ciev	Q42.3	Vrod.chýbanie,atrézia a stenóza anusu bez fistuly
Q28.21	Vrodená artériovenózna fistula cerebrálnych ciev	Q42.8	Vrod.chýbanie,atrézia a stenóza č.hrub.čreva
Q28.28	Iná vrodená artériovenózna chyba cerebrálnych ciev	Q42.9	Vrod.chýbanie,atrézia a stenóza bliž.neurč.č.hrub.čreva
Q28.29	Vrod.artériovenózna malformácia cerebrálnych ciev,b.n.	Q43.0	Meckelov divertikul
Q28.30	Vrodená aneuryzma cerebrálnych ciev	Q43.1	Hirschprungova choroba
Q28.31	Vrodená fistula cerebrálnych ciev	Q43.2	Iná vrodená porucha funkcie hrubého čreva
Q28.38	Iná vrodená chyba cerebrálnych ciev	Q43.3	Vrodená chyba fixácie čriev
Q28.39	Vrodená chyba cerebrálnych ciev, bližšie neurčená	Q43.40	Zdvojenie tenkého čreva
Q28.80	Iná vrodená aneuryzma	Q43.41	Zdvojenie hrubého čreva
Q28.81	Iná vrodená fistula obehovej sústavy	Q43.42	Zdvojenie rekta
Q28.88	Iná vrodená chyba obehovej sústavy, bližšie určená	Q43.49	Zdvojenie čreva, bližšie neurčené
Q28.9	Vrodená chyba obehovej sústavy, bližšie neurčená	Q43.5	Ektopický anus
Q30.0	Atrézia choán	Q43.6	Vrodená fistula rekta a anusu
Q31.0	Diafragma hrtana	Q43.7	Pretrvávajúca kloaka
Q31.1	Vrodená subglotická stenóza	Q43.8	Iná vrodená chyba čreva, bližšie určená
Q31.2	Hypoplázia hrtana	Q43.9	Vrodená chyba čreva, bližšie neurčená
Q31.3	Laryngokéla	Q44.0	Agenéza, aplázia a hypoplázia žľazníka
Q31.5	Vrodená laryngomalácia	Q44.1	Iná vrodená chyba žľazníka
Q31.8	Iná vrodená chyba hrtana	Q44.2	Atrézia žľazových ciest
Q31.9	Vrodená chyba hrtana, bližšie neurčená	Q44.3	Vrodené stenóza alebo striktúra žľazových ciest
Q32.0	Vrodená tracheomalácia	Q44.4	Cysta žľazovodu
Q32.1	Iná vrodená chyba priedušnice	Q44.5	Iná vrodená chyba žľazových ciest
Q32.2	Vrodená malácia priedušky	Q44.6	Cystická choroba pečene
Q32.3	Vrodené zúženie priedušky	Q44.7	Iná vrodená chyba pečene
Q32.4	Iná vrodená chyba priedušiek	Q45.0	Agenéza, aplázia a hypoplázia podžalúdkovej žľazy
Q33.0	Vrodené cystické pľúca	Q45.1	Prstencová podžalúdková žľaza[pancreas anulare]
Q33.1	Pridavný lalok pľúc	Q45.2	Vrodená cysta podžalúdkovej žľazy
Q33.2	Sekvestrácia pľúc	Q45.3	Iná vrodená chyba podžalúdkovej žľazy a jej vývodu
Q33.3	Nevyvinutie pľúc	Q45.8	Iná vrodená chyba tráviacej sústavy, bližšie určená
Q33.4	Vrodené bronchiectázie	Q45.9	Vrodená chyba tráviacej sústavy, bližšie neurčená
Q33.5	Ektopické tkanivo v pľúcach	Q60.1	Obojstranná agenéza obličky
Q33.6	Hypoplázia a dysplázia pľúc	Q77.0	Achondrogenéza
Q33.8	Iná vrodená chyba pľúc	Q77.1	Letálny nanizmus
Q33.9	Vrodená chyba pľúc, bližšie neurčená	Q77.2	Syndróm krátkeho rebra
Q34.0	Anomália pohrudnice	Q77.3	Chondrodysplasia punctata
Q34.1	Vrodená cysta mediastína	Q77.4	Achondroplázia
Q34.8	Iná vrodená chyba dýchacích orgánov, bližšie určená	Q77.5	Diastrofická dysplázia
Q34.9	Vrodená chyba dýchacích orgánov, bližšie neurčená	Q77.6	Chondroektodermálna dysplázia
Q35.1	Rázštep tvrdého podnebia	Q77.7	Spondyloepifýzová dysplázia
Q35.3	Rázštep mäkkého podnebia	Q77.8	Iná osteochondrodyspl.s por.rastu dlhých kostí a chrbt.
Q35.5	Rázštep tvrdého podnebia s rázštep.mäkk. podn.	Q77.9	Osteochondrodyspl.s por.rastu dlhých kostí a chrbt.,b.n.
Q37.0	Rázštep tvrd.podnebia s obojstr.rázštep.pery	Q78.0	Osteogenesis imperfecta
Q37.1	Rázštep tvrd.podnebia s jednostr.rázštep.pery	Q78.1	Polyostotická fibrózna dysplázia
Q37.2	Rázštep mäkk.podnebia s obojstr.rázštep.pery	Q78.2	Osteopetróza
Q37.3	Rázštep mäkk.podnebia s jednostr.rázštep.pery	Q78.3	Progresívna diafýzová dysplázia
Q37.4	Rázštep tvrd.a mäkk.podnebia s obojstr.rázštep.pery	Q78.4	Enchondromatóza
Q37.5	Rázštep tvrd.a mäkk.podnebia s jednostr.rázštep.pery	Q78.5	Metafýzová dysplázia
Q39.0	Atrézia pažeráka bez fistuly	Q78.6	Mnohopočetné vrodené exostózy
Q39.1	Atrézia pažeráka s fistulou medzi priedušn.a pažerákom	Q78.8	Iná osteochondrodysplázia, bližšie určená
Q39.2	Vrod.fistula m.priedušn.a pažerákom bez atrézie	Q78.9	Osteochondrodysplázia, bližšie neurčená
Q39.3	Vrodené zúženie (stenóza alebo striktúra) pažeráka	Q79.0	Vrodená diafragmatická hernia (bránicová prietrž)
Q39.4	Pažeráková membrána	Q79.1	Iná vrodená chyba bránice
Q39.5	Vrodené rozšírenie pažeráka	Q79.2	Exomfalus
Q39.6	Divertikul pažeráka (vrodený)	Q79.3	Gastroschiza
Q39.8	Iná vrodená chyba pažeráka	Q79.4	Agenéza brušných svalov [Prune belly syndróm]
Q39.9	Vrodená chyba pažeráka, bližšie neurčená	Q79.5	Iná vrodená chyba brušnej steny

Q79.6	Ehlersov-Danlosov syndróm	Q93.7	Delécia s inou komplexnou prestavbou
Q79.8	Iná vrodená chyba svalov a kostí	Q93.8	Iná delécia autozómov
Q79.9	Vrodená chyba svalov a kostí, bližšie neurčená	Q93.9	Delécia autozómov, bližšie neurčená
Q80.0	Ichthyosis vulgaris	Q95.0	Vyvážená translokácia a inercia u normálneho jednotlivca
Q80.1	Ichtyóza viazaná na chromozóm X	Q95.1	Chromozómová inverzia u normálneho jednotlivca
Q80.2	Lamelárna ichtyóza	Q95.2	Vyváž. autozóm. prestavba u abnormál. jednotlivca
Q80.3	Vrodená bulózne ichtyoziformná erythrodermia	Q95.3	Vyváž. prest. medzi pohlav. a autozóm. chromoz. u abn. jednotlivca
Q80.4	Ichtyosis congenita gravis [Harlekinfetus]	Q95.4	Jednotlivec s nadpočetným (marker) heterochromatínom
Q80.8	Iná vrodená ichtyóza	Q95.5	Jednotlivec s fragilnými miestami na autozómoch
Q80.9	Vrodená ichtyóza, bližšie neurčená	Q95.8	Iné vyváž. prestavba a štrukt. markery (abn. chromozómy)
Q81.0	Jednoduchá bulózna epidermolýza	Q95.9	Vyváž. prestavba a štrukt. marker (abn. gén), b.n.
Q81.1	Letálna bulózna epidermolýza	Q96.0	Karyotyp 45,X
Q81.2	Dystrofická bulózna epidermolýza	Q96.1	Karyotyp 46,X izo (Xq)
Q81.8	Iná bulózna epidermolýza	Q96.2	Karyotyp 46,X s pat. pohl. chrom., s výnimkou izo (Xq)
Q81.9	Bulózna epidermolýza, bližšie neurčená	Q96.3	Mozaicizmus, 45,X/46, XX alebo XY
Q82.0	Dedičný lymfedém	Q96.4	Mozaicizmus, 45,X/i. bunková línia (e)s pat. pohl. chromoz.
Q82.1	Xeroderma pigmentosum	Q96.8	Iný variant Turnerovho syndrómu
Q82.2	Mastocytóza	Q96.9	Turnerov syndróm, bližšie neurčený
Q82.3	Incontinentia pigmenti	Q97.0	Karyotyp 47,XXX
Q85.0	Neurofibromatóza (benígna)	Q97.1	Ženský fenotyp s viac ako tromi chromozómami X
Q85.1	Tuberózna skleróza	Q97.2	Mozaicizmus, línie s rozličným počtom X chromozómov
Q85.8	Iná fakomatóza, nezatriedená inde	Q97.3	Ženský fenotyp s karyotypom 46, XY
Q85.9	Fakomatóza, bližšie neurčená	Q97.8	Iná abnormál. pohlav. chromoz. so žensk. fenotypom, b.u.
Q86.0	Alkoholový syndróm plodu (dysmorfický)	Q97.9	Abnormalita pohlav. chromoz. so žensk. fenotypom, b.n.
Q86.1	Hydantoínový syndróm plodu	Q98.0	Klinefelterov syndróm karyotyp 47,XXY
Q86.2	Dysmorfizmus, zapríčinený warfarínom	Q98.1	Klinefelterov syndróm. muž. fenotyp s viac ako dvoma chromoz. X
Q86.8	Iný syndróm vrod. chýb zapríč. známymi vonk. príčinami	Q98.2	Klinefelterov syndróm muž. fenotyp s karyotypom 46,XX
Q87.0	Syndróm vrod. chýb postih. najmä výzor tváre	Q98.3	Iný mužský fenotyp s karyotypom 46,XX
Q87.1	Syndróm vrod. chýb spojený najmä s nízkym vzrastom	Q98.4	Klinefelterov syndróm, bližšie neurčený
Q87.2	Syndrómy vrodených chýb zahŕňajúce najmä končatiny	Q98.5	Karyotyp 47,YYY
Q87.3	Syndróm vrod. chýb zahŕňajúci skorý nadmerný rast	Q98.6	Mužský fenotyp so štruktúrnou abnormal. pohl. chromoz.
Q87.4	Marfanov syndróm	Q98.7	Mužský fenotyp s mozaicizmom pohlavných chromozómov
Q87.5	Iné syndrómy vrodených chýb s inými zmenami kostí	Q98.8	Iná abnorml. pohlav. chromoz. s mužsk. fenotypom, b.u.
Q87.8	Iné syndrómy vrodených chýb, nezat. inde., b.u.	Q98.9	Abnormalita pohlav. chromoz. s mužsk. fenotypom, b.n.
Q89.0	Vrodená chyba sleziny	Q99.0	Chiméra 46,XX/46,XY
Q89.1	Vrodená chyba nadobličiek	Q99.1	Pravý hermafrodit 46,XX
Q89.2	Vrodená chyba iných žliaz s vnútorným vylučovaním	Q99.2	Fragilný chromozóm X
Q89.4	Spojené (zrastené) dvojčatá	Q99.8	Iná chromozómová abnormalita, bližšie určená
Q89.7	Mnohopočetné vrodené chyby, nezatriedené inde	Q99.9	Chromozómová abnormalita, bližšie neurčená
Q89.8	Iná vrodená chyba, bližšie určená	R09.0	Asfyxia
Q89.9	Vrodená chyba, bližšie neurčená	R57.0	Kardiogénny šok
Q90.0	Trizómia 21, meiotická nondisjunkcia	R57.1	Hypovolemický šok
Q90.1	Trizómia 21, mozaicizmus (mitotická nondisjunkcia)	R57.2	Septický šok
Q90.2	Trizómia 21, translokácia	R57.8	Iný šok
Q90.9	Downov syndróm, bližšie neurčený	S02.1	Zlomenina spodiny lebky
Q91.0	Trizómia 18, meiotická nondisjunkcia	S02.3	Zlomenina spodiny očné
Q91.1	Trizómia 18, mozaicizmus (mitotická nondisjunkcia)	S06.1	Pourazový opuch mozgu
Q91.2	Trizómia 18, translokácia	S06.20	Difúzne poranenie mozgu a mozočka, bližšie neurčené
Q91.3	Edwardsov syndróm, bližšie neurčený	S06.21	Difúzne pomliaždenie mozgu
Q91.4	Trizómia 13, meiotická nondisjunkcia	S06.22	Difúzne pomliaždenie mozočka
Q91.5	Trizómia 13, mozaicizmus (mitotická nondisjunkcia)	S06.23	Viaceré vnútromozgové a mozočkové hematómy
Q91.6	Trizómia 13, translokácia	S06.28	Iné difúzne poranenie mozgu a mozočka
Q91.7	Patauov syndróm, bližšie neurčený	S06.30	Ložiskové poranenie mozgu a mozočkabližšie neurčené
Q92.0	Kompletná chromoz. trizómia, meiotická nondisjunkcia	S06.31	Ložiskové pomliaždenie mozgu
Q92.1	Kompletná chromoz. trizómia, mozaicizmus	S06.32	Ložiskové pomliaždenie mozočka
Q92.2	Veľká čiastočná trizómia	S06.33	Ložiskový hematóm mozgu
Q92.3	Malá čiastočná trizómia	S06.34	Ložiskový hematóm mozočka
Q92.4	Duplikácie viditeľné iba v prometafáze	S06.38	Iné ložiskové poranenie mozgu a mozočka
Q92.5	Duplikácie s inou komplexnou prestavbou	S06.4	Epidurálne krvácanie
Q92.6	Nadpočetné (marker) chromozómy	S06.5	Subdurálne krvácanie po úraze
Q92.7	Triploidia a polyploidia	S06.6	Subarachnoidálne krvácanie po úraze
Q92.8	Iná trizómia a čiast. trizómia autozómov, n.i.	S12.0	Zlomenina 1. krčného stavca
Q92.9	Trizómia a čiastočná trizómia autozómov, b.n.	S12.1	Zlomenina 2. krčného stavca
Q93.0	Kompletná chromoz. monoizómia, meiotická nondisjunkcia	S12.21	Zlomenina 3. krčného stavca
Q93.1	Kompletná chromoz. monoizómia, mozaicizmus	S12.22	Zlomenina 4. krčného stavca
Q93.2	Prsteňovitý alebo dicentrický chromozóm	S12.23	Zlomenina 5. krčného stavca
Q93.3	Delécia krátkeho ramena chromozómu 4	S12.24	Zlomenina 6. krčného stavca
Q93.4	Delécia krátkeho ramena chromozómu 5	S12.25	Zlomenina 7. krčného stavca
Q93.5	Iná delécia časti chromozómu	S12.7	Viaceré zlomeniny krčnej chrbtice
Q93.6	Delécia viditeľná iba v prometafáze	S12.9	Zlomenina krku, bližšie neurčenej časti

S13.11	Vykĺbenie krčného stavca v úrovni C1/C2	S36.40	Poranenie tenkého čreva,časť bližšie neurčená
S13.12	Vykĺbenie krčného stavca v úrovni C2/C3	S36.41	Poranenie duodena
S13.13	Vykĺbenie krčného stavca v úrovni C3/C4	S36.49	Poranenie iných a viacerých častí tenkého čreva
S13.14	Vykĺbenie krčného stavca v úrovni C4/C5	S36.50	Poranenie hrubého čreva,časť bližšie neurčená
S13.15	Vykĺbenie krčného stavca v úrovni C5/C6	S36.51	Poranenie colon ascendens
S13.16	Vykĺbenie krčného stavca v úrovni C6/C7	S36.52	Poranenie colon transversum
S13.17	Vykĺbenie krčného stavca v úrovni C7/Th1	S36.53	Poranenie colon descendens
S22.44	Sériová zlomen.rebier s postih.štyroch a viac.rebier	S36.54	Poranenie colon sigmoideum
S22.5	Instabilný(vlajúci)hrudník	S36.59	Poranenie iných a viacerých častí hrubého čreva
S27.0	Úrazový pneumotorax	S36.6	Poranenie konečníka
S27.1	Úrazový hemotorax	S36.7	Poranenie viacerých vnútrobrušných orgánov
S27.2	Úrazový hemopneumotorax	S36.81	Poranenie pobrušnice
S27.31	Pomliaždenie a hematóm pľúc	S36.82	Poranenie mezentéria
S27.32	Tržné poranenie pľúc	S36.83	Poranenie retroperitonea
S27.5	Poranenie priedušnice v oblasti hrudníka	S36.88	Poranenie iných vnútrobrušných orgánov
S27.7	Viaceré poranenia vnútrohrudníkových orgánov	S36.9	Poranenie bližšie neurčeného vnútrobrušného orgánu
S27.81	Poranenie bránice	S37.00	Poranenie obličky,bližšie neurčené
S27.83	Poranenie hrudnej časti pažeráka	S37.01	Pomliaždenie a hematóm obličky
S28.0	Rozdrvený hrudník	S37.02	Tržné poranenie obličky
S32.89	Zlomenina iných a viacerých častí panvy	S37.03	Kompletná ruptúra parenchýmu obličky
S34.0	Otras a opuch driekovej časti miechy	S37.1	Poranenie močovodu
S34.10	Kompletné priečne poranenie driekovej časti miechy	S37.20	Poranenie močového mechúra,bližšie neurčené
S34.11	Nekompletné priečne poranenie driekovej časti miechy	S37.21	Pomliaždenie močového mechúra
S34.18	Iné poranenie driekovej časti miechy	S37.22	Roztrhnutie močového mechúra
S34.2	Poranenie driekového a krížového nervového koreňa	S37.28	Iné poranenie močového mechúra
S34.30	Kompletný úrazový syndróm cauda equina	S37.30	Poranenie močovej rúry,bližšie neurčené
S34.31	Nekompletný úrazový syndróm cauda equina	S37.31	Poranenie močovej rúry,pars membranacea
S34.38	Iné a bližšie neurčené poranenie cauda equina	S37.32	Poranenie močovej rúry,pars spongiosa
S34.4	Poranenie plexus lumbosacralis	S37.33	Poranenie močovej rúry,pars prostatica
S34.5	Poranenie nervov driek.a kríž.sympatika.a panvov.sympat.n.	S37.38	Poranenie močovej rúry,iná časť
S34.6	Poranenie periférneho nervu (nervov)brucha,drieku a panvy	S37.4	Poranenie vaječníka
S34.70	Funkčná úroveň pri poranení driekovokrížovej miechy: b.ne.	S37.5	Poranenie vajčkovodu
S34.71	Funkčná úroveň pri poranení driekovokrížovej miechy: L1	S37.6	Poranenie maternice
S34.72	Funkčná úroveň pri poranení driekovokrížovej miechy: L2	S37.7	Poranenie viacerých panvových orgánov
S34.73	Funkčná úroveň pri poranení driekovokrížovej miechy: L3	S37.81	Poranenie nadobličky
S34.74	Funkčná úroveň pri poranení driekovokrížovej miechy: L4	S37.82	Poranenie prostaty
S34.75	Funkčná úroveň pri poranení driekovokrížovej miechy: L5	S37.83	Poranenie semenného vďaka
S34.76	Funkčná úroveň pri poranení driekovokrížovej miechy: S1	S37.84	Poranenie semenovodu
S34.77	Funkčná úroveň pri poranení driekovokrížovej miechy: S2 – S5	S37.88	Poranenie iných panvových orgánov
S34.8	Poranenie iných a bl.neurč.nervov brucha,drieku a panvy	S37.9	Poranenie bližšie neurčeného panvového orgánu
S35.0	Poranenie brušnej aorty	S38.0	Drvivé poranenie vonkajších pohlavných orgánov
S35.1	Poranenie dolnej dutej žily	S38.1	Drvivé poranenie iných a bl.neurč.častí brucha,drieku a panvy
S35.2	Poranenie truncus coeliacus alebo a.mesenterica	S38.2	Úrazová amputácia vonkajších pohlavných orgánov
S35.3	Poranenie v. portae alebo v. lienalis	S38.3	Úrazová amputácia iných a bl.neurč.častí brucha,drieku a panvy
S35.4	Poranenie krvných ciev obličky	S39.0	Poranenie svalu a šľachy brucha, drieku a panvy
S35.5	Poranenie iliakálnych krvných ciev	S39.6	Poranenie vnútrobruš.orgánov s poranením panvových orgánov
S35.7	Poranenie viacerých krvných ciev brucha,drieku a panvy	S39.7	Viaceré poranenia brucha, drieku a panvy
S35.8	Poranenie iných krvných ciev brucha,drieku a panvy	S39.80	Zlomenina penisu
S35.9	Poranenie bl.neurč.krvnej cievy v úrovni brucha,drieku a panvy	T27.0	Popálenina hrtana a priedušnice
S36.00	Poranenie slezinybližšie neurčené	T27.1	Popálenina hrtana a priedušnice s pľúcami
S36.01	Hematóm sleziny	T27.2	Popálenina iných častí dýchacích ciest
S36.02	Roztrhnutie puzdra sleziny,bez väčších trhlín parenchýmu	T27.3	Popálenina bližšie neurčenej časti dýchacích ciest
S36.03	Tržné poranenie sleziny vrátane parenchýmu	T27.4	Poleptanie hrtana a priedušnice
S36.04	Masívna ruptúra parenchýmu sleziny	T27.5	Poleptanie hrtana a priedušnice s pľúcami
S36.08	Iné poranenie sleziny	T27.6	Poleptanie iných častí dýchacích ciest
S36.10	Poranenie pečene,bližšie neurčené	T27.7	Poleptanie bližšie neurčenej časti dýchacích ciest
S36.11	Pomliaždenie a hematóm pečene	T28.0	Popálenina úst a hltana
S36.12	Tržné poranenie pečene,bližšie neurčené	T28.1	Popálenina pažeráka
S36.13	Lahké tržné poranenie pečene	T28.2	Popálenina iných častí tráviacej sústavy
S36.14	Stredne ťažké poranenie pečene	T28.3	Popálenina vnútorných močovopohlavných orgánov
S36.15	Ťažké tržné poranenie pečene	T28.4	Popálenina iných a bliž.neurč.vnútor.org.
S36.16	Iné poranenie pečene	T28.5	Poleptanie úst a hltana
S36.17	Poranenie žlčníka	T28.6	Poleptanie pažeráka
S36.18	Poranenie žilových ciest	T28.7	Poleptanie iných častí tráviacej sústavy
S36.20	Poranenie pankreasu,časť bližšie neurčená	T28.8	Poleptanie vnútorných močovopohlavných orgánov
S36.21	Poranenie hlavy pankreasu	T28.9	Poleptanie iných a bliž.neurč.vnútor.ústrojov
S36.22	Poranenie tela pankreasu	T34.0	Omrzlina s nekrózou tkaniva hlavy
S36.23	Poranenie chvosta pankreasu	T34.1	Omrzlina s nekrózou tkaniva krku
S36.29	Poranenie inej a viacerých častí pankreasu	T34.2	Omrzlina s nekrózou tkaniva hrudníka
S36.3	Poranenie žalúdka	T34.3	Omrzl.s nekroz.tkaniva brušnej steny,drieku a panvy

T34.4	Omrzlina s nekrózou tkaniva hornej končatiny	T43.3	Otrava fenotiazínovými antipsychotikami a neuroleptikami
T34.5	Omrzlina s nekrózou tkaniva zápästia a ruky	T43.4	Otrava butyrofenónovými a tioxanténovými neuroleptikami
T34.6	Omrzlina s nekrózou tkaniva bedra a stehna	T43.5	Otrava i.a bliž.neurč.antipsychotikami a neuroleptikami
T34.7	Omrzlina s nekrózou tkaniva kolena a predkolena	T43.6	Otrava psychostimulanciami s nebezpečenstvom návyku
T34.8	Omrzlina s nekrózou tkaniva členka a nohy	T43.8	Otrava i.psychotropnými látkami,n.i.
T34.9	Omrzlina s nekróz.tkan.na i.a bliž.neurč.miestach	T43.9	Otrava psychotropnou látkou,bližšie neurčenou
T35.1	Omrzl.s tkanivovou nekróz.post.viac.č.tela	T44.0	Otrava inhibítormi cholinesterázy
T36.0	Otrava penicilínmi	T44.1	Otrava i.parasympatikomimetikami (cholínergikami)
T36.1	Otrava cefalosp.a i.betalaktámovými ATB	T44.2	Otrava liekmi blok.gangliá,n.i.
T36.2	Otrava liekmi zo skupiny chloramfenikolu	T44.3	Otrava i.parasympatikolytikami a spazmolytikami,n.i.
T36.3	Otrava makrolidmi	T44.4	Otrava agonistami prevaž.alfa-adrenorec.,n.i.
T36.4	Otrava tetracyklínmi	T44.5	Otrava.agonistami prevaž.beta-adrenorec.,n.i.
T36.5	Otrava aminoglykozidmi	T44.6	Otrava.antagon.alfa-adrenorec.,n.i.
T36.6	Otrava rifamycínmi	T44.7	Otrava.antagon.beta-adrenorec.,n.i.
T36.7	Otrava pro.-plesň.ATB používanými systémovo	T44.8	Otrava prostr.,úč.cent.a blok.adrenergný neurón,n.i.
T36.8	Otrava inými celkovo účinkujúcimi antibiotikami	T44.9	Otrava i.a bliž.neurč.liekmi,účink.prim.na auton.nervov.súst.
T36.9	Otrava.celk.účink.ATB,b.n.	T45.0	Otrava antialergikami a antiemetikami
T37.0	Otrava sulfonamidmi	T45.1	Otrava antineoplastickými a imunosupresívnymi liekmi
T37.1	Otrava antimykobaktériovými liekmi	T45.2	Otrava vitamínmi, nezatriedenými inde
T37.2	Otrava antimalarikami a liek.účink.na i.krv.prvky	T45.3	Otrava enzýmami, nezatriedenými inde
T37.3	Otrava inými antiprotozoárnymi liekmi	T45.4	Otrava železom a jeho zlúčeninami
T37.4	Otrava antihelmintikami	T45.5	Otrava antikoagulanciami
T37.5	Otrava protivírusovými liekmi	T45.6	Otrava liekmi, ovplyvňujúcimi fibrinolýzu
T37.8	Otrava i.bliž.urč.celk.účink.protiinf.a antiparaz.liekmi	T45.7	Otrava.antagon.antikoagulancii,vit.K a i.koagulanciami
T37.9	Otrava celk.účink.protiinf.a antiparaz.liekmi,b.n.	T45.8	Otrava i.prostr.,účink.najmä celk.a na zložky krvi
T38.0	Otrava glukokortikoidmi a ich syntetickými analógmi	T45.9	Otrava bliž.neurč.prostr.účink.najmä celk.a na zložky krvi
T38.1	Otrava hormónmi štítnej žľazy a ich náhradami	T46.0	Otrava srdcovými glykozidmi a liečiv.s pod.účink.
T38.2	Otrava tyreostatikami	T46.1	Otrava kalciovými antagonistami
T38.3	Otrava inzulínom a orálnymi antidiabetikami	T46.2	Otrava inými antiarytmikami, nezatriedenými inde
T38.4	Otrava orálnymi kontraceptívami	T46.3	Otrava koronárnymi vazodilatanciami,n.i.
T38.5	Otrava inými estrogénmi a progesterónmi	T46.4	Otrava inhibítormi enzýmu,konvertujúceho angiotenzín
T38.6	Otr.antigonadotrop.,antiestrogén.,antiandrogén.,n.i.	T46.5	Otrava i.antihypertenzívami,n.i.
T38.7	Otrava androgénmi a príbuznými anabolikami	T46.6	Otrava hypolipidemikami a pr.artériosklerotickými liek.
T38.8	Otrava i.a bliž.neurč.hormónmi a ich syntetickými náhradami	T46.7	Otrava periférnymi vazodilatanciami
T38.9	Otrava i.a bliž.neurč.antagonistami hormónov	T46.8	Otrava antivarkóznymi liek. vr.sklerotizujúcich látok
T39.0	Otrava salicylátmi	T46.9	Otrava i.a bliž.neurč.prostr.účink.najmä na obehovú súst.
T39.1	Otrava derivátmi 4-aminofenolu	T47.0	Otrava antagonistami histamínových H2-receptorov
T39.2	Otrava pyrazolónovými derivátmi	T47.1	Otrava i.antacidami a liek,tlmiacimi žal.sekr.
T39.3	Otrava inými nesteroidovými antiflogistikami	T47.2	Otrava dráždivými (stimulujúcimi) preháňadlami
T39.4	Otrava antireumatikami, nezatriedenými inde	T47.3	Otrava salinickými a osmotickými preháňadlami
T39.8	Otrava i.neopioid.analget.a antipyret.,n.i.	T47.4	Otrava inými preháňadlami
T39.9	Otrava neopioid.analget.antipyr.a antireumatik.,b.n.	T47.5	Otrava digestívami
T40.0	Otrava opiom	T47.6	Otrava liekmi proti hnačke
T40.1	Otrava heroínom	T47.7	Otrava emetikami
T40.2	Otrava inými opioidmi	T47.8	Otrava i.prostr.,účink.najmä na tráv.súst.
T40.3	Otrava metadónom	T47.9	Otrava bliž.neurč.liekom,účinkuj.najmä na tráv.súst.
T40.4	Otrava inými syntetickými opiátmi	T48.0	Otrava oxytocikami
T40.5	Otrava kokainom	T48.1	Otrava relaxanciami kostr.svalov
T40.6	Otrava inými a bližšie neurčenými opiátmi	T48.2	Otrava i.a bliž.neurč.prostr.účink.najmä na svaly
T40.7	Otrava derivátmi cannabis	T48.3	Otrava antitusikami
T40.8	Otrava lysergidom [LSD]	T48.4	Otrava expektoranciami
T40.9	Otrava i.a b.n.psychodysleptikami (halucinogénmi)	T48.5	Otrava liekmi proti prechladnutiu
T41.0	Otrava inhalačnými anestetikami	T48.6	Otrava antiastmatikami,nezatriedenými inde
T41.1	Otrava intravenóznymi anestetikami	T48.7	Otrava i.a bliž.neurč.prostr.účink.najmä na dýchaciu súst.
T41.2	Otrava i.a bliž.neurč.celkovými anestetikami	T49.0	Otrava pr.plesň.,protiinf.a protizáp.liek.s mies.ú.,n.i.
T41.3	Otrava lokálnymi anestetikami	T49.1	Otrava antipruriginózami
T41.4	Otrava anestetikami,bližšie neurčenými	T49.2	Otrava lokálnymi adstringenciami a detergentami
T41.5	Otrava liečebnými plynmi	T49.3	Otrava emolieniami,demulcenciami a ochrannými prostr.
T42.0	Otrava derivátmi hydantoínu	T49.4	Otrava keratolyt.,keratoplast.a i.liek.a prípr.na oš.vla.
T42.1	Otrava iminostilbénmi	T49.5	Otrava liekmi a prípravkami používanými v oftalmológii
T42.2	Otrava sukcinimidmi a oxazolidínmi	T49.6	Otrava liek.a prípravkami používanými v ORL
T42.3	Otrava barbiturátmi	T49.7	Otrava zubnými liekmi na miestne použitie
T42.4	Otrava benzodiazepínmi	T49.8	Otrava inými prostriedkami na miestne použitie
T42.5	Otrava zmiešanými antiepilept.,n.i.	T49.9	Otrava prostried.na miestne použ.,b.n.
T42.6	Otrava i.antiepilept.,sedatívami a hypnotikami	T50.0	Otrava mineralokortikoidmi a ich antagonistami
T42.7	Otrava antiepileptik.sedatív.a hypnotik.,b.n.	T50.1	Otrava slučkovými diuretikami
T42.8	Otrava antiparkins.a i.centrálnymi myorelax.	T50.2	Otrava inhib.karboanhydrázy,benzotiadiazid.a i.diuret.
T43.0	Otrava tricyklickými a tetracyklickými antidepressívami	T50.3	Otrava prostr.ovplyvň.elektrolyt.energat.a vodnú rovnov.
T43.1	Otrava.antidep.mi skup.inhib.monoaminoxidázy	T50.4	Otrava liekmi,ovplyvň.metaboliz.kys.močovej
T43.2	Otrava inými a bližšie neurčenými antidepressívami	T50.5	Otrava liekmi,znižuj.chuť do jedenia (anorektiká)

T50.6	Otrava antidótami a chelátujúcimi prostr.,n.i.	T62.0	Toxický účinok požitých húb
T50.7	Otrava analeptikami a antagon.opioidových rec.	T62.1	Toxický účinok zjedených bobúľ
T50.8	Otrava diagnostickými prostriedkami	T62.2	Toxický účinok požitých rastlín/lich častí
T51.1	Toxický účinok metanolu	T62.8	Toxický účinok i.škod. lát.požitej ako potrava,b.u.
T51.2	Toxický účinok 2-propanolu	T62.9	Toxický účinok škod. lát.požitej ako potrava,b.n.
T51.3	Otrava zmesou vyšších alkoh.,vznik.pri alkoh.kvasení	T63.0	Toxický účinok hadieho jedu
T52.0	Toxický účinok výrobkov z ropy	T63.1	Toxický účinok jedu iných plazov
T52.1	Toxický účinok benzénu	T63.2	Toxický účinok jedu škorpióna
T52.2	Toxický účinok homológov benzénu	T63.3	Toxický účinok jedu pavúka
T52.3	Toxický účinok glykolov	T63.4	Toxický účinok jedu iných článkonožcov
T52.4	Toxický účinok ketónov	T63.5	Toxický účinok kontaktu s rybou
T52.8	Toxický účinok iných organických rozpúšťadiel	T63.6	Toxický účinok kontaktu s inými morským živočíchom
T52.9	Toxický účinok org.rozpúšť.,b.n.	T63.8	Toxický účinok kontaktu s iným jedovatým živočíchom
T53.0	Toxický účinok karbónetetrachloridu	T63.9	Toxický účinok kont.s jedovatým živoč.,b.n.
T53.1	Toxický účinok chloroformu	T64	Toxický účinok aflatoxínu a i.mykotoxínov,znečis.potravu
T53.2	Toxický účinok trichlóretylénu	T65.0	Toxický účinok kyanidu
T53.3	Toxický účinok tetrachlóretylénu	T65.1	Toxický účinok strychnínu a jeho solí
T53.4	Toxický účinok dichlórmétanu	T65.2	Toxický účinok tabaku a nikotínu
T53.5	Toxický účinok chlórfluórokarbónov	T65.3	Tox.úč.nitroderiv.a aminoderiv.benzénu a jeho homológov
T53.6	Toxický účin.i.halog.derivátov alif.uhľov.	T65.4	Toxický účinok karbóndisulfidu
T53.7	Toxický účin.i.halog.derivátov arom.uhľov.	T65.5	Toxický účinok nitroglycerínu a i.nitrokyselín a esterov
T53.9	Toxický účin.halog.derivátov alif.a arom.uhľov.,n.u.	T65.6	Toxický účinok náterov a farieb,n.i.
T54.0	Toxický účinok fenolu a homológov fenolu	T68	Podchladenie
T54.1	Toxický účinok inej leptavej organickej zlúčeniny	T75.1	Utopenie a topenie (nie smrteľné)
T54.2	Toxický účinok leptavej kys.a lát.podobnej kysel.	T78.3	Angioneurotický edém
T54.3	Toxický účinok leptavého lúhu a látky podobnej lúhom	T79.0	Vzduchová embólia (pourazová)
T54.9	Toxický účinok leptavej látky,blížšie neurčenej	T79.1	Tuková embólia (pourazová)
T55	Toxický účinok mydla a detergentia	T79.4	Úrazový šok
T56.0	Toxický účinok olova a jeho zlúčenín	T79.5	Úrazová anúria
T56.1	Toxický účinok ortuti a jej zlúčenín	T79.6	Pourazová ischémia svalu
T56.2	Toxický účinok chrómu a jeho zlúčenín	T79.7	Pourazový podkožný emfyzém
T56.3	Toxický účinok kadmia a jeho zlúčenín	T80.0	Vzduchová embólia po infúzii,transf.a liečebnej injekcii
T56.4	Toxický účinok meďi a jej zlúčenín	T80.2	Infekcia po infúzii,transfúzii a liečebnej injekcii
T56.5	Toxický účinok zinku a jeho zlúčenín	T80.3	Reakcia zapríčinená inkompatibilitou v systéme ABO
T56.6	Toxický účinok cínu a jeho zlúčenín	T80.4	Reakcia zapríčinená inkompatibilitou v systéme Rh
T56.7	Toxický účinok berýlia a jeho zlúčenín	T80.5	Anafylaktický šok, zapríčinený sérom
T56.8	Toxický účinok iného kovu	T84.5	Infekcia a zápal.reak.zaprič.kĺbovou endoprot.
T56.9	Toxický účinok bližšie neurčeného kovu	T86.00	Zlyha.transpl.krv.kmeň.buniek
T57.0	Toxický účinok arzénu a jeho zlúčenín	T86.01	Akút.choroba graft versus host[GVHD]:1.a 2.st.
T57.1	Toxický účinok fosforu a jeho zlúčenín	T86.02	Akút.choroba graft versus host[GVHD]:3.a 4.st.
T57.2	Toxický účinok mangánu a jeho zlúčenín	T86.03	Chron.choroba graft versus host,ohraničená forma
T57.3	Toxický účinok kyanovodíku	T86.04	Chron.choroba graft versus host,rozšírená forma
T57.8	Toxický účinok i.anorganickej látky,b.u.	T86.09	Choroba graft versus host [GVHD]: bližšie neurčená
T57.9	Toxický účinok bližšie neurčenej anorganickej látky	T86.10	Akútne zhoršenie funkcie transplantovanej obličky
T58	Toxický účinok oxidu uhľoňatého (CO)	T86.11	Chron.zhoršenie funkcie transpl.obličky
T59.0	Toxický účinok oxidu dusíka	T86.12	Predĺžené prijatie funkcie transplantátu
T59.1	Toxický účinok oxidu siričitého	T86.19	Iná a bliž.neurč.funkč.porucha zlyháv.odvrh.transpl.obličky
T59.2	Toxický účinok formaldehydu	T86.2	Zlyhávanie a odvrhnutie transplantovaného srdca
T59.3	Toxický účinok slzotvorného plynu	T86.3	Zlyhávanie a odvrhnutie súčasne transpl.srdca a pľúc
T59.4	Toxický účinok plynného chlóru	T86.40	Akútne zhoršenie funkcie transplantovanej pečene
T59.5	Toxický účinok plynného fluóru a fluorovodíka	T86.41	Chronické zhoršenie funkcie transplantovanej pečene
T59.6	Toxický účinok sírovodíka	T86.49	Iná a bliž.neurč.por.funkcie,zlyh. a odvrh. transpl.pečene
T59.7	Toxický účinok oxidu uhličitého	T86.50	Porucha prekrvenia transplantovanej kože
T60.0	Toxický úč.organofosfátového a karbamátového insekticidu	T86.51	Nekróza transplantovanej kože
T60.1	Toxický účinok halogénovaného insekticidu	T86.52	Strata kožného transplantátu
T60.2	Toxický účinok iného insekticidu	T86.59	Iná a bliž.neurč.por.funkcie,zlyh. a odvrh.transpl.kože
T60.3	Toxický účinok herbicidu a fungicidu	T86.81	Zlyhanie a odvrhnutie transplantovaných pľúc
T60.4	Toxický účinok rodenticidu	T86.82	Zlyhanie a odvrhnutie transplantovaného pankreasu
T60.8	Toxický účinok iného pesticidu	T86.83	Zlyhanie a odvrhnutie transplantovanej rohovky oka
T60.9	Toxický účinok bližšie neurčeného pesticidu	T86.88	Zlyh.a odvrhnutie i.transpl.orgánu a tkan.
T61.0	Otrava rybou Ciguatera	T86.9	Zlyhávanie a odvrhnutie b.n.orgánu a tkan.
T61.1	Otrava rybou Scombroid	T87.0	Kompl.súvisiaca so znovupripojením (č.)HK
T61.2	Otrava inou rybou a mákkýšom	T87.1	Kompl.súvisiaca so znovupripojením (č.)DK
T61.8	Toxický účinok inej morskej potravy	T88.3	Maligna hypertermia zapríčinená anestéziou
T61.9	Toxický účinok bližšie neurčenej morskej potravy		

Diagnóza A09-3

Z94.1	Stav po transplantácii srdca	Z94.3	Stav po transplantácii srdca a pľúc
Z94.2	Stav po transplantácii pľúc		

Z94.4 Stav po transplantácii pečene
Z94.81 Stav po traspl.krvotv.(kmeň.)bun.,so súč.imunosupr.

Z94.82 Stav po transplantácii pankreasu

Výkon A09-4

8r22a.0 Autológna tx.kmeň.krvotv.b.z perifér.krvi bez in-vitro prípr.
8r22a.1 Autológna traspl.kmeň.krvotv.b.z perifér.krvi po in-vitro p.

8r22a.2 Autológ.tx.kmeň.krvotv.b.kost.drene bez in-vitro prípr.
8r22a.3 Autológ.transpl.kmeň.krvotv.b.kost.drene po in-vitro prípr.

Výkon A09-5

8v31d‡ KIZS u dospelého:3221-3680 bodov
8v31e‡ KIZS u dospelého:3681-4600 bodov
8v31f‡ KIZS u dospelého:4601-5520 bodov
8v31g‡ KIZS u dospelého:5521-7360 bodov
8v31h‡ KIZS u dospelého:7361-9200 bodov

8v31j‡ KIZS u dospelého:9201-11040 bodov
8v31k‡ KIZS u dospelého:11041-13800 bodov
8v31l‡ KIZS u dospelého:13801-16560 bodov
8v31m‡ KIZS u dospelého:16561-19320 bodov
8v31n‡ Komplex.intenzív.zdr.starostl.u dospelého:19321 a viac bodov

Výkon A07-1

Pozri stranu 60.

Výkon A06-3

Pozri stranu 58.

Výkon A09-6

5n346.0 Transplantácia duodena
5n346.1 Transplantácia jejuna
5n346.2 Transplantácia ilea
5n346.x Transplantácia tenkého čreva, iné
5n74a Transpl.pankr.inj.z pankreat.tk.(transpl.pankr.ostrov)
5n74b Transplantácia pankreasu (celý orgán)
5n74c Transplantácia pankreasu a obličky
5o140↔ Transplantácia obličky:alogénny živý darca
5o141↔ Transpl.obličky:alogénny mŕtvy darca
5o142↔ Transplantácia obličky:syngénny darca
5o145↔ Transpl.obličky:en bloc transplantát
8r22a.0 Autológna tx.kmeň.krvotv.b.z perifér.krvi bez in-vitro prípr.
8r22a.1 Autológna traspl.kmeň.krvotv.b.z perifér.krvi po in-vitro p.
8r22a.2 Autológ.tx.kmeň.krvotv.b.kost.drene bez in-vitro prípr.
8r22a.3 Autológ.transpl.kmeň.krvotv.b.kost.drene po in-vitro prípr.
8r22b.00 Alog.tx.kmeň.krvotv.b.z perif.krvi-prib.dar:HLA neid.bez in-vitro
8r22b.02 Alog.tx.km.krvotv.b.z perif.k,prib.d:HLA-neid.po in-vitro,ro1Ag

8r22b.03 Alog.tx.km.krvotv.b.z peri.k,prib.d:HLA-neid.po in-vitr,ro2-3Ag
8r22b.10 Alog.tx.km.krvotv.b.z perif.krvi.od prib.d,HLA iden.bez in-vitro
8r22b.11 Alog.tx.km.krvotv.b.z perif.krvi.od prib.dar,HLA-iden.po in-vitro
8r22c.00 Alog.tx.km.krvotv.b.perif.krvi-nepribuz.dar,HLA neid.b.in-vitro
8r22c.01 Alog.tx.km.krvotv.b.peri.kr.-neprib.d,HLA-neide.po in-vitro
8r22c.10 Alog.transpl.km.krvotv.b.z perif.kr.od nepri.d,HLA id.bez in-vitro
8r22c.11 Alog.tx.kmeň.krvotv.b.z peri.krvi-neprib.d,HLA-ident.po in-vitro
8r22e.00 Alog.transpl.kmeň.krv.b.kost.d.od prib.d,HLA neiden.b.in-vitro
8r22e.02 Alog.tx.km.krv.b.kost.dren.od prib.d,HLA neid.po in-vitro ro1Ag
8r22e.03 Alog.tx.km.krv.b.kost.d.od prib.d,HLA neid.po in-vitro ro2-3Ag
8r22e.10 Alog.transpl.km.krvotv.b.kost.dre.od prib.d,HLA ident.b.in-vitro
8r22e.11 Alog.tx.kmeň.krvotv.b.kost.d.od prib.dar,HLA ident.po in-vitro
8r22f.00 Alog.tx.kmeň.krv.b.kost.drene-neprib.d.,HLA neide.b.in-vitro
8r22f.01 Alog.tx.kmeň.krv.b.kost.d.-neprib.dar,HLA neident.po in-vitro
8r22f.10 Alog.tx.kmeň.krv.b.kost.drene.neprib.d,HLA ident.bez in-vitro
8r22f.11 Alog.transpl.km.krv.b.kost.d.neprib.d.,HLA ident. po in-vitro

Výkon A09-7

5a110 Resekcia nádoru klívu (Blumenbachi)
5a113.j Resekcia gliomu z mozg.hemis,mikrochir.s neuronavig.
5a113.k Resekcia gliomu z mozg.hemis,mikroch.b.neuronavig.
5a113.m Resekcia gliomu z mozg.hemis,neuro-esk.s neuronavig.
5a113.n Resekcia gliomu z mozg.hemis,neuro-esk.b.neuronavig.
5a114.j Resekcia gliomu z mozočka,mikroch.s neuronavig.
5a114.k Resekcia gliomu z mozočka,mikroch.b.neuronavig.
5a114.m Resekcia gliomu z mozočka,neuro-esk.s neuronavig
5a114.n Resekcia gliomu z mozočka,neuro-esk.b.neuronav
5a115.j Resek.intrakr.neuroepit.TU z elokvent.obl,mikroch.s neuronav.
5a115.k Res.intrakr.neuroep.TU z elokvent.obl,mikroch.bez neuronav.
5a115.m Res.intrakr.neuroep.TU z elokvent.obl,neuro-esk.s neuronav.
5a115.n Res.intrakr.neuroep.TU z elokvent.obl,neuro-esk.b.neuronav.
5a116.j Res.intrakr.neuroepit.TU boč.kom.a IV.mozg.k,mikroch.s neuron
5a116.k Res.intrakr.neuroepit.TU boč.kom.a IV.mozg.k,mi-ch.b.neuronav
5a116.m Res.intrakr.neuroe.TU boč.k.a IV.mozg.k,neuro-esk.s neuronav
5a116.n Res.intrakr.neuroe.TU boč.k.a IV.mozg.k,neuro-esk.b.neuron
5a117.j Resekcia TU z hlb.štrukt.mozgu,mikroch.s neuronav.
5a117.k Resekcia TU z hlb.štrukt.mozgu,mikrochir.bez neuronav.
5a117.m Resekcia TU z hlb.štrukt.mozgu,neuroendoskop.bez neuronav.
5a117.n Resekcia TU z hlb.štrukt.mozgu,neuroendoskop.bez neuronav.
5a118.j Resek.intrakran.metastázy,mikrochir.s neuronavigáciou
5a118.k Resek.intrakran.metastázy,mikrochir.bez neuronavig.
5a118.m Resek.intrakran.metastázy,neuroendoskop.s neuronavig.

5a118.n Resek.intrakraniál.metastázy,neuroendoskop.bez neuronavig.
5a119 Resekcia nádorov spodiny lebečnej
5a191 Subfrontálna kraniotómia s resekciov nádoru rinobázy
5a192 Exstirpácia iného nádoru zad.jamy retrosigmoid.pristupom
5f307.1 Endoskopická resekciov nádoru klívu (Blumenbachi)
5j151.00↔ Pneumonektómia,torakoskop.bez lymfáde.s použ.svork.
5j151.05 Pneumon.torakos.-robot.bez lymfaden.s použ.svork.
5j152↔ Pneumonektómia bez bronchoplastiky s použitím svorkovača
5j153↔ Pneumonektómia bez bronchopl.s ručnou sutúrou priedušky
5j154↔ Rozšírená pneumonektómia
5j155↔ Pneumonektómia s resekciov tracheálnej kariny
5n05a.10 Tot.abdmncrv.ezfgkt.s obn.kon.G.p.u.s intrat.an.,o.ch.so sv
5n05a.11 Tot.abdmncrv.ezfgkt.s obn.kon.G.p.u.s intrat.an.,hybrid so sv
5n05a.15 Tot.ab.ez.s .kon.(t.dis.),G.pul.up" a s in.an.hyb.s pou.sv.rob.
5n05a.20 Tot.abdmncrv.ezfgkt.obn.kon.G.p.up s cervik.anst.,o.ch.svork
5n05a.21 Tot.abdmncrv.ezfgkt.obn.kon.G.p.up s cervik.anas.,hybrid sv
5n05a.25 Tot.ab.ez.s .kon.(t.dis.),G.pul.up" a s cer.an.hyb.s pou.sv.rob.
5n05a.3 Tot.abdmncrv.ezfgkt.s obn.kontin.s vol.interpoz.tenk.čr.
5n05a.4 Tot.abdcerv.ezfgkt.s obn.kontinuity s interpoz.hr.č.
5n05a.x Tot.abdcerv.ezfgkt.s obnovením kontinuity:ost.
5n05b.10 Tot.thrkabdm.ezfgkt.obn.kont.b.LNE G.p.u.s intrat.an.,o.ch.sv
5n05b.11 Tot.thrkabdm.ezfgkt.obn.kont.b.LNE G.p.u.s intrat.an.,hyb.sv
5n05b.15 Tot.tor.ez.s .kon.bez lym.,G.pul.up" a s in.an.hyb.s pou.sv.rob.
5n05b.20 Tot.thrkabdm.ezfgkt.obn.kont.b.LNE G.p.u.s cervik.an.,o.ch.sv

5n05b.21	T.thrkabdm.ezfgkt.obn.kont.b.LNE G.p.u.s cervik.an.,hybr.sv.	5n521.22	L-str.bisegmentekt.pečene(lobektómia I-str,res.segm.2a3),Isk
5n05b.25	Tot.tor.ez.s .kon.bez lym.,G.pul.up" a s cer.an.hyb.s pou.sv.rob.	5n521.25	Lavos.bisegmen.pečene (lobek.lavost.resek.segm.2 a 3), robot.
5n05b.3	Tot.thrkabdm.ezfgkt.s obn.kont.b.LNE s vol.interpoz.ten.č.	5n521.3	Left medial sectionectomy (segment 4)
5n05b.4	Tot.thrkabdm.ezfgkt.s obn.kont.bez LNE s interpoziciou hr.č.	5n522.10	Pravostranná hemihepatektómia (res.segm. 5 až 8), lpt
5n05b.x	Tot.thrkabdm.ezfgkt.s ob.kont.b.LNE:ost.	5n522.12	P-str.hemihepatektómia(resekcia segmentov 5 až 8),Isk
5n05c.10	T.thrkabdm.ezfgkt.obnov.kont.s LNE G.p.up:intrat.an,o.ch.sv.	5n522.15	Pravos.hemihepat.(res.segm.5 až 8), robot.
5n05c.11	T.thrkabdm.ezfgkt.obn.kont.s LNE G.p.up:intrat.an.,hybr.sv.	5n522.20	Trisegmentektómia pečene (res.segm.4 až 8), lpt
5n05c.15	Tot.tor.ez.s .kon.s lym.[en.],G.pul.up" a s in.an.hyb.s pou.sv.rob.	5n522.22	Trisegmentektómia pečene (resekcia segm.4 až 8),Isk
5n05c.20	T.thrkabdm.ezfgkt.obn.kont.s LNE„G.p.up" s cerv.an.,o.ch.sv.	5n522.25	Trisegmentektómia pečene (resekcia segmentov 4 až 8), roboticky
5n05c.21	T.thrkabdm.ezfgkt.obn.kont.s LNE„G.p.up" s cerv.an.,hybr.sv.	5n522.3	Extended right hepatectomy (4,5,6,7,8) or trisectionectomy
5n05c.25	T.tor.ez.s o.kont.sLy.,G.PullUp",s cer.an.,hyb.sp.sv., robot.	5n522.4	Right posterior sectionectomy (segment 6,7)
5n05c.3	Tot.thrkabdm.ezfgkt.s obnov.kont.s LNE:s vol.interpoz.ten.č.	5n522.5	Right anterior sectionectomy (segment 5,8)
5n05c.4	Tot.thrkabdm.ezfgkt.s obnov.kont.s LNE:s interpoz.hr.č.	5n523.20	Mesohepatektómia (segment 4a, 4b, 5,8), laparotomicky
5n05c.x	Totál.thrkabdm.ezfgkt.s obnov.kont.s LNE:ost.	5n523.22	Mesohepatektómia (segment 4a, 4b, 5,8), laparoskopicky
5n520.0	Anatom.resekcia 1segmentu pečene, laparotom.	5n523.25	Mesohepatektómia (segment 4a, 4b, 5,8), roboticky
5n520.2	Anatom.resekcia 1 segmentu pečene, laparoskopicky	5n523.40	Anatomická (typická) resekcia pečene, ostatné, laparotomicky
5n520.5	Anatomická resekcia jedného segmentu pečene, roboticky	5n523.41	Anatomická (typická) resekcia pečene, ostatné, laparoskopicky
5n521.10	Ľavostranná hemihepatektómia (res.segm.2, 3, 4a a 4b), lpt	5n523.42	Dvojetapová resekcia pečene ALLPS – 1. a 2. fáza
5n521.12	L-str.hemihepatektómia(res.segm.2, 3, 4a a 4b),Isk	5n523.45	Anatomická (typická) resekcia pečene, ostatné, roboticky
5n521.15	Lavos.hemihepat.(res.segm.2, 3, 4a a 4b), robot.		
5n521.20	L-str.bisegmentekt.pečene(lobekt.I-str.,res.segm.2 a 3),lpt		

Výkon A07-3

Pozri stranu 77.

Výkon A09-8

8v317‡	KIZS u dospelého:1381-1656 bodov	8v31f‡	KIZS u dospelého:4601-5520 bodov
8v318‡	KIZS u dospelého:1657-1932 bodov	8v31g‡	KIZS u dospelého:5521-7360 bodov
8v319‡	KIZS u dospelého:1933-2208 bodov	8v31h‡	KIZS u dospelého:7361-9200 bodov
8v31a‡	KIZS u dospelého:2209-2484 bodov	8v31j‡	KIZS u dospelého:9201-11040 bodov
8v31b‡	KIZS u dospelého:2485-2760 bodov	8v31k‡	KIZS u dospelého:11041-13800 bodov
8v31c‡	KIZS u dospelého: 2761- 3220 bodov	8v31l‡	KIZS u dospelého:13801-16560 bodov
8v31d‡	KIZS u dospelého:3221-3680 bodov	8v31m‡	KIZS u dospelého:16561-19320 bodov
8v31e‡	KIZS u dospelého:3681-4600 bodov	8v31n‡	Komplex.intenziv.zdr.starostl.u dospelého:19321 a viac bodov

Výkon A09-9

8r750‡	Extrakorporálna eliminácia CO2 [ECCO2-R]	8r751.23‡	Extrakorpor.podpora pľúc bez pump:18 až < 30 dní
8r751.00‡	Extrakorpor.membrán.oxyg.[ECMO]:< ako 48 hod.	8r751.24‡	Extrakorpor.podpora pľúc bez pump:30 až < 42 dní
8r751.01‡	Extrakorpor.membrán.oxyg.[ECMO]:48 hod.až do < 96 h.	8r751.25‡	Extrakorpororálna podpora pľúc bez pump:42 a viac dní
8r751.02‡	Extrakorpor.membrán.oxyg.[ECMO]:96 hod.a viac	8r751.30‡	Použ. minimaliz.kardiopulmonál.pristroja.do < 48 hod.
8r751.20‡	Extrakorp.podpora pľúc bez pump:< ako 6 dní	8r751.31‡	Použ. minimaliz.kardiopulmonál.pristroja:48 až < 96 h.
8r751.21‡	Extrakorporál.podpora pľúc bez pump:6 až < 12 dní	8r751.32‡	Použ. minimaliz.kardiopulmonál.pristroja:96 a viac hod.
8r751.22‡	Extrakorp.podpora pľúc bez pump:12 až < 18 dní	8v161.2‡	Komplex.neurol.liečba akút.CMP:viac ako 72 hodín

ADRG A11

UPV > 249 a < 500 hodín

UPV > 249 hod. a UPV < 500 hod. a MDC sa nerovná Popáleniny (22)

DRG A11A

UPV > 249 a < 500 hod. s vysoko komplex. OP výk. alebo ECMO alebo s nádorovým ochorením alebo vrod. malformáciou, vek < 3 r. alebo s OP výk. a komplikujúcou konýtéláciou, s komplex. intenzívnou ZS > 1380 bodov alebo vek < 16 rokov

(Komplexné OP-výkony alebo výk. v tabu ke A01-3 alebo výk. v tabu ke A09-4 alebo výk. v tabu ke A07-1) a (min. 1 výk. v tabu ke A11-2 alebo Vek < 16 r.) alebo (Komplikujúce konzultácie pred-MDC a Ur ité OP-výkony alebo diagnóza v tabu ke A11-1) a (min. 1 výk. v tabu ke A11-2 alebo Vek < 16 r.) alebo HDg v tabu ke A09-1 a Vek < 3 r. a (min. 1 výk. v tabu ke A11-2 alebo Vek < 16 r.)

DRG A11B

UPV > 249 a < 500 hod. s vysoko komplex. OP výk. alebo ECMO alebo s nádorovým ochorením alebo vrod. malformáciou, vek < 3 r. alebo s OP výk. a komplikujúcou konýtéláciou, bez komplex. intenzívnej ZS > 1380 bodov alebo vek > 15 rokov

Komplexné OP-výkony alebo výk. v tabu ke A01-3 alebo výk. v tabu ke A09-4 alebo výk. v tabu ke A07-1 alebo Komplikujúce konzultácie pred-MDC a Ur ité OP-výkony alebo diagnóza v tabu ke A11-1 alebo HDg v tabu ke A09-1 a Vek < 3 r.

DRG A11C UPV > 249 a < 500 hodín bez komplexného OP výkonu, s ur itým OP výkonom alebo s komplikujúcou konýtéláciou alebo s komplexnou intenzívnou ZS > 1104 bodov alebo vek < 6 rokov

Ur ité OP-výkony alebo Komplikujúce konztelácie pred-MDC alebo Komplexná intenzívna ZS > 1104 bodov alebo Vek < 6 r.

DRG A11D UPV > 249 a < 500 hodín bez komplexného OP výkonu, bez ur itého OP výkonu, bez komplikujúcej konýtélácie, bez komplexnej intenzívnej ZS > 1104 bodov, vek > 5 rokov, s komplexnou diagnózou alebo OP výkonom alebo vek < 16 rokov

HDg v tabu ke A09-2 alebo diagnóza v tabu ke A09-3 alebo Vek < 16 r. alebo výk. v tabu ke A09-9

DRG A11E UPV > 249 a < 500 hodín bez komplexného OP výkonu, bez ur itého OP výkonu, bez komplikujúcej konýtélácie, bez komplexnej intenzívnej lie by > 1104 bodov, bez komplexnej diagnózy, bez komplexného OP výkonu, vek > 15 rokov

Diagnóza A11-1

K91.80 Generalizovaná mukozitída pri imunokompromitácii

Hlavná diagnóza A09-1

Pozri stranu 78.

Hlavná diagnóza A09-2

Pozri stranu 90.

Diagnóza A09-3

Pozri stranu 106.

Výkon A01-3

Pozri stranu 55.

Výkon A09-4

Pozri stranu 107.

Výkon A07-1

Pozri stranu 60.

Výkon A11-2

8v317†	KIZS u dospelého:1381-1656 bodov	8v31f†	KIZS u dospelého:4601-5520 bodov
8v318†	KIZS u dospelého:1657-1932 bodov	8v31g†	KIZS u dospelého:5521-7360 bodov
8v319†	KIZS u dospelého:1933-2208 bodov	8v31h†	KIZS u dospelého:7361-9200 bodov
8v31a†	KIZS u dospelého:2209-2484 bodov	8v31j†	KIZS u dospelého:9201-11040 bodov
8v31b†	KIZS u dospelého:2485-2760 bodov	8v31k†	KIZS u dospelého:11041-13800 bodov
8v31c†	KIZS u dospelého: 2761- 3220 bodov	8v31l†	KIZS u dospelého:13801-16560 bodov
8v31d†	KIZS u dospelého:3221-3680 bodov	8v31m†	KIZS u dospelého:16561-19320 bodov
8v31e†	KIZS u dospelého:3681-4600 bodov	8v31n†	Komplex.intenzív.zdr.starostl.u dospelého:19321 a viac bodov

Výkon A09-9

Pozri stranu 108.

ADRG A13 UPV > 95 a < 250 hodín

UPV > 95 hod. a UPV < 250 hod. a MDC sa nerovná Popáleniny (22)

DRG A13A UPV > 95 a < 250 hod. s vysoko komplexným výkonom alebo s komplexnou intenzívnou ZS > 1104 bodov, s komplexným OP výkonom alebo ur itým výkonom alebo komplexná intenzívna ZS > 1104 bodov alebo vek < 16 rokov alebo viac ako 8 ošetrovacích dní

(Komplexné OP-výkony alebo výk. v tabu ke A09-4 alebo výk. v tabu ke A01-3 alebo Vek < 2 r. a výk. v tabu ke A13-1 alebo výk. v tabu ke A07-1) a (min. 1 výk. v tabu ke A06-3 alebo výk. v tabu ke A09-4 alebo výk. v tabu ke A01-3 alebo Komplexná intenzívna ZS > 1104 bodov) alebo (Ur ité OP-výkony a Komplikujúce konztelácie pred-MDC alebo Komplexná intenzívna ZS > 1104 bodov alebo diagnóza v tabu ke A11-1) a (Komplexná intenzívna ZS > 1104 bodov alebo Vek < 16 r. alebo Ozetrovacía doba > 8 d. alebo Bez úmrtia alebo prelo0enia)

DRG A13B UPV > 95 a < 250 hod. s komplikujúcou konýtéláciou alebo vysoko komplexným výkonom alebo vek < 2 roky a výk. pri vrodenej malformácii alebo viac ako 8 ošetrovacích dní, s komplexným OP výkonom alebo ur itým výkonom, bez vysoko komplexného výkonu alebo komplexnej intenzívnej ZS > 1104 bodov

(Komplexné OP-výkony alebo výk. v tabu ke A09-4 alebo výk. v tabu ke A01-3 alebo Vek < 2 r. a výk. v tabu ke A13-1 alebo výk. v tabu ke A07-1) a (výk. v tabu ke A09-7 alebo Komplikujúce konztelácie pred-MDC alebo Vek < 2 r. a výk. v tabu ke A13-1 alebo Ozetrovacía doba > 8 d. alebo Bez úmrtia alebo prelo0enia)

DRG A13C UPV > 95 a < 250 hod. bez komplikujúcej konýtélácie alebo vysoko komplexného výkonu alebo vek > 1 roky a bez výk. pri vrodenej malformácii alebo menej ako 8 ošetrovacích dní, s komplexným OP výkonom alebo ur itým výkonom alebo s ur itým OP výkonom alebo komplikujúcou konýtéláciou alebo komplexná intenzívna ZS > 552 aĵ 1104 bodov alebo vek < 16 rokov, viac ako 8 ošetrovacích dní

Komplexné OP-výkony alebo výk. v tabu ke A09-4 alebo výk. v tabu ke A01-3 alebo Vek < 2 r. a výk. v tabu ke A13-1 alebo výk. v tabu ke A07-1 alebo (Komplikujúce konztelácie pred-MDC alebo Ur ité OP-výkony alebo Vek < 16 r. alebo Komplexná intenzívna ZS > 552 bodov) a (Ozetrovacía doba > 8 d. alebo Bez úmrtia alebo prelo0enia)

DRG A13D UPV > 95 a < 250 hodín s komplexnou diagnózou alebo komplexným výkonom, s ur itým OP výkonom alebo komplikujúcou konýtéláciou, bez KIZS > 1104 bodov alebo menej ako 8 ošetrovacích dní alebo KIZS >552 aĵ 1104 bodov alebo vek < 16 rokov

HDg v tabu ke A09-2 alebo diagnóza v tabu ke A09-3 alebo výk. v tabu ke A13-2 alebo výk. v tabu ke A13-3 alebo výk. v tabu ke A09-9 alebo výk. v tabu ke A13-4

DRG A13E UPV > 95 a < 250 hodín bez komplexnej diagnózy alebo komplexného výkonu, s ur itým OP výkonom alebo komplikujúcou konýtéláciou, bez KIZS > 1104 bodov alebo menej ako 8 ošetrovacích dní alebo KIZS >552 aĵ 1104 bodov alebo vek < 16 rokov**Diagnóza A11-1**

Pozri stranu 109.

Hlavná diagnóza A09-2

Pozri stranu 90.

Diagnóza A09-3

Pozri stranu 106.

Výkon A09-4

Pozri stranu 107.

Výkon A01-3

Pozri stranu 55.

Výkon A13-1

5a19m.4	Rekraniotómia pre hematóm	5i174.0↔	Ligatúra a. subclavia
5a19m.5	Rekraniotómia pre infekciu	5i176.3	Ligatúra a. lienalis
5a19m.6	Rekraniotómia pre hydróm	5i176.4↔	Ligatúra a. renalis
5a204.0	Ventrikulo.perit.drenáž prog.sh,b.protisifon.jed	5i550.0↔	Iné plast.rekonštrukcie a.carotis b.n.časti
5a204.1	Ventrikuloperit.dren.program.shunt,s protisifon.jed	5i550.1↔	Iné plast.rekonštrukcie a.carotis com.a sin.carotic.
5a204.2	Ventrikuloperit.dren.,neprogram.sh,b.protisifon.j.	5i550.2↔	Iné plast.rekonštrukcie a.car.int.extrakt.č.
5a204.3	Ventrikuloperit.drenáž,neprog.sh,s protisifon.j.	5i550.3↔	Iné plast.rekonštrukcie a.carotis externa
5a205.0	Zavedenie V-P shuntu	5i553.0	Iné plast.rekonštrukcie na ascendentnej aorte
5a20b.0	Implantácia ventrikulárnej komôrky,frontálne	5i553.1	Iné plast.rekonštrukcie oblúka aorty
5a20b.1	Implantácia ventrikulárnej komôrky,okcipitálne	5i553.2	Iné plast.rekonštrukcie torakálnej aorty
5a20b.2	Implantácia ventrikulárnej komôrky,temporálne	5i553.3	Iné plast.rekonštrukcie abdominálnej aorty
5a20b.3	Implantácia ventr.komôrky,zaved.Ommayovho rezervoaaru	5i553.4	Iné plast.rekonštrukcie aorty s použ.stentu
5a20h.0	Dekompr.operácia v obl.kraniocer.prech:A.Ch.malf.s duropl.	5i553.x	Iné plast.rek.aorty:ostatné
5a20h.1	Dekompr.OP v obl.kraniocer.prech:A.Ch.malf.s duropl.a p.i.	5n012.0	Ezofago-gastromyotómia (kardiomyotómia):lpt.
5a20h.2	Dekompr.OP v obl.kraniocer.prech:iná ako A.Ch.malf.s duropl.	5n012.1	Ezofago-gastromyotómia (kardiomyotómia):torakotom.
5a20h.3	Dekomp.OP kraniocer.prech:iná ako A.Ch.malf.s duropl.s impl.	5n012.2	Ezofago-gastromyotómia (kardiomyotómia):laparos.
5a20j.0	Intrakr.rekonštr.OP bez použ.biolog.lep.s použ.alotranspl.	5n012.3	Ezofago-gastromyotómia (kardiomyotómia):torakosk.
5a20j.1	Intrakr.rekonštr.OP bez použ.biolog.lep.s použ.autológ.transpl.	5n012.4	Ezofago-gastromyotómia (kardiomyotómia):konv.lsk.-lpt.
5a20j.2	Intrakr.rekonštr.OP bez použ.biolog.lep.s použ.umel.implant.	5n012.5	Ezofago-gastromyotómia (kardiomyotómia):konv.torakosk.-lpt
5a20k.0	Intrakr.rekonštr.OP s použ.biolog.lep.s použ.alotranspl.	5n012.x	Ezofago-gastromyotómia (kardiomyotómia):ostatné
5a20k.1	Intrakr.rekonštr.OP s použ.biolog.lep.s použ.autológ.transpl.	5n02a	Rkšt.pas.p.atr.pažer.a oš.1 vr.ezfgtrach.fis.s ez-ez.anst.b.u.fis
5a20k.2	Intrakr.rekonštr.OP s použ.biolog.lep.s použ.umel.implant.	5n02b	Rkšt.pas.p.atr.paž.a oš.1 vr.ezfgtrach.fis.s ez-ez.anst.s uz.fis
5a20m.0	Uzáv.tvr.pleny mozg/miechy bez biol.lep.s použ.alotranspl	5n02c	Rknš.pas.p.atr.paž.a oš.1 vr.ezfgtrach.fis.s interpoz.b.u.f.
5a20m.1	Uzáv.tvr.pleny mozg/miechy bez biol.lep.s použ.autol.transpl.	5n02d	Rkšt.pas.p.atr.paž.a oš.1 vr.ezfgtrach.fis.s interpoz.s uz.fist.
5a20m.2	Uzáv.tvr.pleny mozg/miechy bez pou.biol.lep.s pou.umel.impl.	5n02e	Rkšt.pas.p.atr.paž.a oš.1 vr.ezfgtrach.fis:trnsmdst.náh.b.u.z.f
5a20n.0	Uzáv.tvr.pleny mozg/miechy s biol.lep.s použ.alotranspl.	5n02f	Rkšt.pas.p.atr.paž.a oš.1 vr.ezfgtrach.fis:trnsmdst.náh.uz.fis.
5a20n.1	Uzáv.tvr.pleny mozg/miechy s biol.lep.s použ.autol.transpl.	5n02g	Rkšt.pas.p.atr.paž.a oš.1 vr.ezfgtrach.fis:elong.pažeráka
5a20n.2	Uzáv.tvr.pleny mozg/miechy s biol.lep.s použ.umel.impl.	5n02h	Rknš.pas.p.atr.paž.a oš.1 vr.ezfgtrach.fis:podviaz.1 H-fist.
5a20o	Chirurgické ošetrenie dury	5n02x	Rknš.pas.pažer.atrécie paž.a oš.1 vr.ezfgtrach.fis:iná
5a20s	Extrakcia ventrikulárnej komôrky	5n04a	Parc.torakálna ezofagektómia s obnovením kont.
5a20t	Výmena cerebrálneho katétra	5n04b	Parc.torakoabdominál.ezofagektómia s obnov.kont.
5a20u	Výmena jednocestného likvorového ventilu	5n04c	Parc.abdominálna ezofagektómia s obnovením kont.
5a20v	Extrakcia likvorového shuntu	5n04x	Iná parc.ezofagektómia s obnovením kontinuity
5a30e.7	Deliberácia pripútanej miechy discíziou filum terminale	5n182.0	Gastropexia:otv.chir.abdomin.
5a30k	Syringomyélie s terminálnou ventrikulostómiou	5n182.1	Gastropexia:otv.ch.torakálne
5a30m	OP meningokély,meningomyelokély,lipomeningokély	5n182.2	Gastropexia:laparoskopicky
5a30n	Uvoľnenie filum terminale	5n182.4	Gastropexia:konverzia lsk.-lpt.
5a30o.9	Plastika otvoreného defektu proximálnej neurálnej rúry	5n182.x	Gastropexia:ostatné
5a30o.b	Plastika otvoreného defektu distálnej neurálnej rúry	5n184.0	Fundoplikácia žalúdka:otv.chir.abdomin.
5a30p.8	Plastika krytého defektu proximálnej neurálnej rúry	5n184.1	Fundoplikácia žalúdka:otv.ch.torakálne
5a30p.a	Plastika krytého defektu distálnej neurálnej rúry	5n184.2	Fundoplikácia žalúdka:laparoskopicky
5a30r	Implantácia expanderu pred plastikou rozsiahleho defektu	5n184.4	Fundoplikácia žalúdka:konv.lsk.-lpt.
5f30a.1	Endoskop.duraplastika bez CT/MR navigácie	5n184.5	Fundoplikácia žalúdka, laparoskopicky - roboticky
5f30a.2	Endoskop.duraplastika rinobázy s CT/MR navigáciou	5n184.50	Fundoplikácia žalúdka s hiátovou sutúrou, otv.chir.abdomin
5j140.00↔	Lobektómia bez bronchopl.,torakot.bez.lymfadenkt.bez p.sv.	5n184.51	Fundoplikácia žalúdka s hiátovou sutúrou, otv.chir.torakál.
5j140.01↔	Lobektómia bez bronchopl.,torakotom.s.lymfadenkt.bez p.sv.	5n184.52	Fundoplikácia žalúdka s hiátovou sutúrou, lsk
5j140.20↔	Lobektómia bez bronchopl.,torakosk.bez.lymfadenkt.bez p.sv.	5n184.55	Fundoplikácia žalúdka s hiát.sutúr.laparos.-robot.
5j140.25	Lobek.bez bronchop.torakos.-robot.bez.lymfaden.bez použ.svork.	5n184.5x	Fundoplikácia žalúdka s hiátovou sutúrou, ostatné
5j141.00↔	Lobektómia bez bronchopl., tkt.bez.lymfad. s použ.sv.	5n184.x	Fundoplikácia žalúdka:ostatné
5j141.20↔	Lobektómia bez bronchopl.,tsk.bez.lymfaden.s použ.sv.	5n185.0	Hemifundoplikácia žalúdka:otv.chir.abd.
5j141.25	Lobek.bez bronchop.torakos.-robot. bez.lymfaden.s použ.svork.	5n185.1	Hemifundoplikácia žalúdka:otv.ch.torakálne
5j142.10↔	Lobektómia s bronchoplast.,torakotomicky bez.lymfadenkt.	5n185.2	Hemifundoplikácia žalúdka:laparoskopicky
5j142.20↔	Lobektómia s bronchopl.,torakoskopicky bez.lymfadenkt.	5n185.4	Hemifundoplikácia žalúdka:konverz.lsk.-lpt.
5j142.25	Lobek.s bronchop.torakos.-robot.bez.lymfaden.	5n185.5	Hemifundoplikácia žalúdka, laparoskopicky - roboticky
5j501	Torakotómia jednoduchá	5n185.x	Hemifundoplikácia žalúdka:ostatné
5j549	Torakoplastika	5n186.0	Hemifundoplik.žalúdka s hiátovou sut:otv.chir.abd.
5j555.10	Parciálna plastika bránice bez aloplastického materiálu	5n186.1	Hemifundoplik.žalúdka s hiát.sutúrou:otv.ch.torakál.
5j555.11	Parciálna plastika bránice s aloplastickým materiálom	5n186.2	Hemifundoplik.žalúdka s hiát.sutúrou:lsk.
5j555.20	Totálna plastika bránice bez aloplastického materiálu	5n186.4	Hemifundoplik.žalúdka s hiátovou sut:zm.lsk.-lpt.
5j555.21	Totálna plastika bránice s aloplastickým materiálom	5n186.5	Hemifund.žalúdka s hiát.sutúr.laparos.-robot.
5j902	Retorakotómia,resternotómia,reoperácia v torakochirurgii	5n186.x	Hemifundoplik.žalúdka s hiátovou sut:ost.
5i173.0	Ligatúra ascendentnej aorty	5n20a	Bajpasové anastomózy:ten.č.k ten.č
5i173.1	Ligatúra oblúka aorty	5n20b	Bajpasové anastomózy:duodena k duodenu
5i173.2	Ligatúra torakálnej aorty	5n20c	Bajpasové anastomózy:tenk.čr. k hrubému čr.
5i173.3	Ligatúra abdominálnej aorty	5n20d	Bajpasové anastomózy:hrubého čr. k hrubému čr.
5i173.4	Ligatúra aorty s použitím stentu	5n20f	Intrakorporálna anastomóza pri resekčných výkonoch
5i173.x	Ligatúra aorty, ostatné	5n20x	Bajpasové anastomózy čriev:ost.
		5n230.0	Segmentárna resekcia duodena:lpt.

5n230.2	Segmentárna resekcia duodena:lsk.	5n247.01	Parc.res.colon sigmoideum:laparotom.s anast.
5n230.4	Segmentárna resekcia duodena:konv.lsk.-lpt.	5n247.02	Parc.res.colon sigmoideum:lpt.s enterostóm.a slep.uz.
5n231.0	Segmentárna resekcia jejuna:lpt.	5n247.03	Parc.res.colon sigmoideum:lpt.s 2 enterostóm.
5n231.2	Segmentárna resekcia jejuna:lsk.	5n247.04	Parc.res.colon sigmoideum:lpt.s anast.a an.praet.
5n231.4	Segmentárna resekcia jejuna:konv.lsk.-lpt.	5n247.21	Parc.res.colon sigmoideum:lsk s anast.
5n232.0	Segmentárna resekcia ilea:lpt.	5n247.25	Parc.res.colon sigmoideum:lsk s enterostómiou
5n232.2	Segmentárna resekcia ilea:lsk.	5n247.31	Parciálna resekcia colon sigmoideum, roboticky s anastomózou
5n232.4	Segmentárna resekcia ilea:konv.lsk.-lpt.	5n247.4	Parc.res.colon sigmoideum:konv.lsk.-lpt.
5n233.0	Viacnásob.segmentárna resekcia tenk.čr:lpt.	5n247.x	Parc.res.colon sigmoideum:ost.
5n233.2	Viacnásob.segmentárna resekcia tenk.čr:lsk.	5n248.01	Res.viac.sused.č.hr.čr[subst.res.hr.č.]:lpt.s anast.
5n233.4	Viacnásob.segmentár.resekcia tenk.čr:konver.lsk.-lpt.	5n248.02	Res.viac.sused.č.hr.čr[subst.res.hr.č.]:lpt.s enterost.sl.u.
5n234.0	Parciálna resekcia duodena:lpt.	5n248.03	Res.viac.sused.č.hr.čr[subst.res.hr.č.]:lpt.s 2 enterost.
5n234.2	Parciálna resekcia duodena:lsk.	5n248.04	Res.viac.sused.č.hr.čr[subst.res.hr.č.]:lpt.s anast.a an.praet.
5n234.4	Parciálna resekcia duodena:konv.lsk.-lpt.	5n248.21	Res.viac.sused.č.hr.čr[subst.res.hr.č.]:lsk s anast.
5n235.0	Parciálna resekcia jejuna:lpt.	5n248.25	Res.viac.sused.č.hr.čr[subst.res.hr.č.]:lsk s enterost.
5n235.2	Parciálna resekcia jejuna:lsk.	5n248.31	Resek.viac.sused.častí hrubého čreva, robot.s anast.
5n235.4	Parciálna resekcia jejuna:konv.lsk.-lpt.	5n248.35	Resek.viac.sused.častí hrubého čreva, robot.s enteros.
5n236.0	Parciálna resekcia ilea:lpt.	5n248.4	Res.viac.sused.č.hr.čr[subst.res.hr.č.]:konv.lsk.-lpt.
5n236.2	Parciálna resekcia ilea:lsk.	5n248.x	Res.viac.sused.č.hr.čr[subst.res.hr.č.]:ost.
5n236.4	Parciálna resekcia ilea:konv.lsk.-lpt.	5n24x.01	Iná parc.res.hr.čreva:laparot.s anast.
5n23x	Resekcia tenkého čreva:iná	5n24x.02	Iná parc.res.hr.čreva:lpt.s enterostóm.a slep.uz.
5n240.01	Parciál.segment.resekcia hr.čr:laparotomicky s anast.	5n24x.03	Iná parc.res.hr.čreva:laparot s 2 enterost.
5n240.02	Parc.segm.res.hr.čr:laparotom.s enterostóm.a slep.uzav	5n24x.04	Iná parciál.resekcia hr.čreva:laparot.s anast.a an.praet.
5n240.03	Parc.segm.res.hr.čr:laparotom.s 2 enterostóm.	5n24x.21	Iná parc.res.hr.čreva:lsk s anast.
5n240.04	Parc.segm.res.hr.čr:laparotom.s anast.a an.praet.natur	5n24x.25	Iná parc.res.hr.čreva:lsk s enterost.
5n240.21	Parciál.segment.res.hr.čreva:laparoskop.s anast.	5n24x.4	Iná parc.res.hr.čreva:konv.lsk.-lpt.
5n240.25	Parciál.segment.res.hr.čreva:lsk s enterostóm.	5n24x.x	Iná parciál.resekcia hrubého čreva:ost.
5n240.4	Parciál.segment.res.hr.čreva:konverzia lsk.-lpt.	5n300.0	Vytv.dvojzložk.jejunostómie ako samost.v:lpt.
5n240.x	Parciál.segment.res.hr.čreva:ostatné	5n300.2	Vytv.dvojzložk.jejunostómie ako samost.v:lsk.
5n242.01	Parc.ileocek.res.hr.čr:laparotom.s anast.	5n300.4	Vytv.dvojzložk.jejunostómie ako samost.v:konver.lsk-lpt
5n242.02	Parc.ileocek.res.hr.čr:lpt.s enterostóm.a slep.uz.	5n301.0	Vyt.dvojzložk.ileostómie ako sam.v:lpt.
5n242.03	Parc.ileocek.res.hr.čr:lpt.s 2 enterostóm.	5n301.2	Vyt.dvojzl.ileostómie ako sam.výk:lsk.
5n242.04	Parc.ileocek.res.hr.čr:lpt.s anast.a an.praet.	5n301.4	Vyt.dvojzl.ileostómie ako sam.v: konver.lsk-lpt
5n242.21	Parc.ileocekál.res.hr.čreva:laparosk.s anast.	5n302.0	Vyt.dvojzl.ascendostómie ako sam.výk:lpt.
5n242.25	Parc.ileocekál.res.hr.čreva:laparosk.s enterost.	5n302.2	Vyt.dvojzložk.ascendostómie ako samost.v:lsk.
5n242.31	Parc.ileoc.resek.hrubého čreva, robot.s anast.	5n302.4	Vyt.dvojzl.ascendostómie ako sam.v:konver.lsk-lpt.
5n242.4	Parc.ileocekál.res.hr.čreva:konv.lsk.-lpt.	5n303.0	Vyt.dvojzl.transverzostómie ako sam.výk:lpt.
5n242.x	Parc.ileocekál.resekcia.hr.čreva:ostatné	5n303.2	Vyt.dvojzložk.transverzostómie ako sam.v:lsk.
5n243.0	Parciálna resekcia caeca:lpt.	5n303.4	Vyt.dvojzl.transverzostómie ako sam.v:konver.lsk-lpt.
5n243.2	Parciálna resekcia caeca:lsk.	5n304.0	Vyt.dvojzl.descendostómie ako sam.výk:lpt.
5n243.4	Parciálna resekcia caeca:konv.lsk.-lpt.	5n304.2	Vyt.dvojzložk.descendostómie ako sam.v:lsk.
5n244.01	Pravostr.hemikolektómia:laparotom.s anast.	5n304.4	Vyt.dvojzl.descendostómie ako sam.v:konver.lsk-lpt
5n244.02	Pravostr.hemikolektómia:lpt.s enterostóm.a slep.uz.	5n305.0	Vyt.dvojzl.sigmoideostómie ako sam.v:lpt.
5n244.03	Pravostr.hemikolektómia:lpt.s 2 enterostóm.	5n305.2	Vyt.dvojzl.sigmoideostómie ako sam.výk:lsk.
5n244.04	Pravostr.hemikolektómia:lpt.s anast.a an.praet.	5n305.4	Vyt.dvojzl.sigmoideostómie ako sam.v:konver.lsk-lpt
5n244.21	Pravostr.hemikolektómia:lsk s anast.	5n30x.0	Vytv.dvojzložk.enterost.ako samost.v.ost:lpt.
5n244.25	Pravostr.hemikolektómia:lsk s enterostómiou	5n30x.2	Vytv.dvojzl.enterost.ako samost.výk.ost:lsk.
5n244.31	Pravostranná hemikolektómia, roboticky s anastomózou	5n30x.4	Vytv.dvojzl.enterost.ako samost.v:ost:konver.lsk-lpt.
5n244.35	Pravostranná hemikolektómia, roboticky s enterostómiou	5n310.0	Vytv.terminál.caecumstómie ako samost.výk:lpt.
5n244.4	Pravostr.hemikolektómia:konv.lsk.-lpt.	5n310.2	Vytv.terminál.caecumstómie ako samost.výk:lsk.
5n244.x	Pravostr.hemikolektómia:ost.	5n310.4	Vytv.terminál.caecumstómie ako samost.v:konver.lsk.-lpt.
5n245.01	Parciál.res.colon transversum:laparotom.s anast.	5n311.0	Vytv.terminál.ascendostómie ako samost.v:lpt.
5n245.02	Parciál.res.colon transversum:lpt.s enterostóm.a slep.uz.	5n311.2	Vytv.terminál.ascendostómie ako samost.v:lsk.
5n245.03	Parciál.res.colon transversum:lpt.s 2 enterostóm.	5n311.4	Vytv.terminál.ascendostómie ako sam.v:konv.lsk.-lpt
5n245.04	Parciál.res.colon transversum:lpt.s anast.a an.praet.	5n312.0	Vytv.terminál.transverzostómie ako samost.v:lpt.
5n245.21	Parciál.res.colon transversum:lsk s anast.	5n312.2	Vytv.terminál.transverzostómie ako samost.v:lsk.
5n245.25	Parciál.res.colon transversum:lsk s enterostómiou	5n312.4	Vytv.termin.transverzostómie ako sam.v:konv.lsk.-lpt
5n245.31	Parciálna resekcia colon transversum, roboticky s anastomózou	5n313.0	Vytv.termin.descendostómie ako samost.v:lpt.
5n245.4	Parciál.res.colon transversum:konv.lsk.-lpt.	5n313.2	Vytv.termin.descendostómie ako samost.v:lsk.
5n245.x	Parciál.resekcia colon transversum:ost.	5n313.4	Vytv.terminál.descendostómie ako sam.v:konv.lsk.-lpt
5n246.01	Ľavostr.hemikolektómia:laparotom.s anast.	5n314.0	Vytv.termin.sigmoideostómie ako samost.v:lpt.
5n246.02	Ľavostr.hemikolektómia:lpt.s enterostóm.a slep.uz.	5n314.2	Vytv.termin.sigmoideostómie ako samost.v:lsk.
5n246.03	Ľavostr.hemikolektómia:lpt.s 2 enterostóm.	5n314.4	Vytv.termin.sigmoideostómie ako sam.v:konv.lsk.-lpt
5n246.04	Ľavostr.hemikolektómia:lpt.s anast.a an.praet.	5n315.0	Vytv.termin.ileostómie ako samost.v:lpt.
5n246.21	Ľavostr.hemikolektómia:lsk s anast.	5n315.2	Vytv.termin.ileostómie ako samost.v:lsk.
5n246.25	Ľavostr.hemikolektómia:lsk s enterostómiou	5n315.4	Vytv.terminál.ileostómie ako sam.v:konv.lsk.-lpt.
5n246.31	Ľavostranná hemikolektómia, roboticky s anastomózou	5n31x.0	Vytvorenie terminálnej enterostómie ako samost.v:ost:lpt.
5n246.35	Ľavostranná hemikolektómia, roboticky s enterostómiou	5n31x.2	Vytvorenie terminálnej enterostómie ako samost.v:ost. lsk.
5n246.4	Ľavostr.hemikolektómia:konv.lsk.-lpt.	5n31x.4	Vytv.terminál.enterostómie-sam.v.ost.konver.lsk.-lpt.
5n246.x	Ľavostr.hemikolektómia:ost.	5n322.1	Vytv.jejunostómie ako protekt.výk.v súv.s i.výkonom

5n322.2	Vytv.ileostómie ako protekt.výk.v súv.s iným výk.	5n86x	Iné uzávery VVCH bruš.steny
5n322.3	Vytv.cekostómie ako protekt.výk.v súv.s i.výkonom	5n870	Uzavretie diafragmatickej hernie bez plastiky
5n322.4	Vytv.ascendentostómie ako protekt.výk.v súv.s i.výk.	5n871	Uzavretie diafragmatickej hernie s plastikou
5n322.5	Vytv.transverzostómie ako protekt.výk.v súv.s i.výk.	5n872	Uzavretie diafragmatickej hernie s autogen.m.
5n322.6	Vytv.descendentostómie ako protekt.výk.v súv.s i.výk.	5n873	Uzavretie diafragmatickej hernie s alogén.m.
5n322.7	Vytv.sigmoideostómie ako protekt.výk.v súv.s i.výk.	5n874.0	Uzavr.diafragm.her.s alopl.mat:lpt.
5n322.x	Vytv.enterost.ako protekt.výk.v súv.s iným výk:ostatné	5n874.1	Uzavr.diafr.hernie s alopl.mat:lsk.transperit
5n332.0	Reimplantácia na enterostómii duodenum - duodenum	5n874.2	Uzav.diafr.her.s alopl.mat:esk.totál.extaperit.prist.
5n332.1	Reimplantácia na enterostómii jejunum - jejunum	5n874.3	Uzav.diafr.hernie s alopl.mat:transtorak.
5n332.2	Reimplantácia na enterostómii ileum - ileum	5n874.4	Uz.diafragmat.her.s alopl.mat:torakoabd.
5n332.3	Reimplantácia na enterostómii hrubé črevo - hrubé črevo	5n874.5	Uzavr.diafr.her.s alopl.mat:torakoskop.
5n332.x	Reimplantácia na enterostómii ostatné - ostatné	5n874.x	Uzavr.diafragm.her.s alopl.mat:ost.
5n333.0	Odstránenie predsunutej časti enterostómie duodena	5n875	Uzavr.diafragm.hernie pri recidíve bez plast.
5n333.1	Odstránenie predsunutej časti enterostómie jejuna	5n876	Uzavr.diafragm.hernie pri recidíve s plast.
5n333.2	Odstránenie predsunutej časti enterostómie ilea	5n877	Uzavr.diafragm.hernie pri recidíve s autológ.m.
5n333.3	Odstr.predsun.časti enterostómie hrubého čreva	5n878	Uzavr.diafragm.hernie pri recidíve s alogén.m.
5n333.x	Odstránenie predsunutej časti enterostómie, ostatné	5n879.0	Uzavr.diafragm.her.pri recidíve s alopl.mat:lpt.
5n339.2	Iná revízia a ďalšie výkony na enterostómii ilea	5n879.1	Uz.diafr.hernie pri recid.s alopl.mat:lsk,transperiton.
5n339.3	Iná revízia a ďalšie výkony na enterostómii hrub.čreva	5n879.2	Uz.diafr.hernie pri recid.s alopl.mat:esk.tot.extperit.prist.
5n339.x	Iná revízia a ďalšie zákroky na jednej enterostómii:ost.	5n879.3	Uzavr.diafr.hernie pri recid.s alopl.mat:transtorak.
5n33a.0	Obn.kontin.čr.pri dvojlz.jejunostómii	5n879.4	Uzavr.diafr.hernie pri recid.s alopl.mat:torakoabd.
5n33a.1	Obn.kontin.čr.pri dvojlz.ileostómii	5n879.5	Uzavr.diafr.hernie pri recid.s alopl.mat:torakoskop.
5n33a.2	Obnov.kontinuity.čr.pri dvojlz.kolostómii	5n879.x	Uzavretie diafragmat.hernie pri recidíve s alopl.mat:ost.
5n33a.x	Obnovenie kont.čreva pri dvojlz.kovej enterostómii:ost.	5n87x	Uzavretie diafragmatickej hernie:ostatné
5n33b.0	Obnov.kontin.čr.pri terminál.jejunostómii	5n912	Laparotómia s drenážou
5n33b.1	Obn.kontinuity čr.pri terminál.ileostómii	5n931	Sutúra mesenteria,omentu majus al.minus po poranení
5n33b.2	Obn.kontin.čreva pri terminál.kolostómii	5n932.1	Plast.rekonštr.bruš.steny s autológny m materiálom
5n33b.x	Obnov.kont.čreva pri terminálnych enterostómiiach:ost.	5n932.2	Plast.rekonštr.bruš.steny s aloplastickým materiálom
5n34a.0	Longitudinálne predĺženie čreva podľa Bianchiho	5n932.x	Plast.rekonštr.bruš.steny, ostatné
5n390.0	Dekompresia čreva:laparotomicky	5n934.1	Plast.OP diastázy priamych bruš.sval.
5n390.2	Dekompresia čreva:laparoskopicky	5n934.2	Plast.OP diast.priam.br.sval.s OP umbil.hernie
5n390.4	Dekompresia čreva:konv.lsk.-lpt.	5n991	Revízia dutiny brušnej pre krvácanie
5n393.0	Plikácia tenkého čreva[jejunoplik.Philipps-Child]:lpt.	5n991.1	Sekundárne uzavretie brušnej steny
5n393.2	Plikácia.ten.č [jejunoplik.Noble] (OP Philipps-Child):lsk.	5n991.2	Definitívne uzavretie brušnej steny
5n393.4	Plikácia.ten.č [jejunoplik.Noble] (OP Philipps-Child):zm.lsk.-lpt.	5o30a.0	Uzavretie extrofie močového mechúra:otv.chir.
5n393.x	Plikácia.ten.č [Noble] (OP Philipps-Child):ost.	5o30a.4	Uzavretie extrofie močového mechúra:lsk.
5n470.0	Predná anorektoplastika pri anorektál.anomáliách:lpt.	5o30a.5	Uzavretie extrofie močového mechúra, roboticky
5n470.1	Predná anorektoplastika pri anorekt.anomáliách:perineálna	5o30a.x	Uzavretie extrofie močového mechúra:ost.
5n470.x	Predná anorektoplastika pri anorektálnych anomáliách:iná	5o49b	Posunutie vonkajšieho ústia moč.rú.a glanduloplastika
5n471.0	Zad.sag.anrektoplast.pri anrekt.anom.[PSARP]:lpt.	5o49c	Duckettova plastika
5n471.1	Z.sag.anrektopl.pri anrekt.anom.[PSARP]:perineál.	5p542	Plast.rek.episp.muž:uvoľ.kaver.tel,ventr.transpoz.moč.rúry
5n471.x	Zad.sag.anrektopl.pri anrekt.anomál.[PSARP]:ost.	5p543.0	Plast.rekonštr.epispádie,muž:vytv.moč.rúry pou.kože predkož
5n472.0	Zad.sag.anrktpl.[PSARP]s uzáv.fis.k močovopohl.sy:lpt.	5p543.1	Plast.rekonštr.epispádie,muž:vytv.moč.rúry pou.kože penisu
5n472.1	Zad.sag.anrektpl.[PSARP]s uzáv.fis.k močovopohl.sy:perineál.	5p543.2	Plast.rekonštr.epispádie,muž:vytv.moč.rúry pou.bukál.slizn.
5n472.x	Zad.sag.anrektpl.[PSARP]s uzáv.fis.k močovopohl.sy:ost.	5p543.3	Plast.rekonštr.epispád,muž:vytv.moč.rúry pou.slizn.m.mech
5n473.0	Zad.sag.anrektpl.[PSARP]s korekt.malf.vaginy.tk.lok.pôv:lpt.	5p543.x	Plast.rekonštr.epispádie,muž:vytv.moč.rúry:ost.
5n473.1	Zad.sag.anrektopl.[PSARP]s kor.malf.vaginy.tk.l.p:perineál.	5p54x	Plastická rekonštrukcia epispádie u muža:ost
5n473.x	Zad.sag.anrktplast.[PSARP]s korekt.malf.vaginy.tk.l.p:ost.	5p551	Plast.rekonštr.hypospádie,muž:meatoglandulárna plast.
5n474	Abdominoperin.plast.OP priedahom pri anorekt.anomál.	5p552	Plast.rek.hyposp.muž:narovnanie tela pen,chordekt
5n475	Sakroabdominoperineál.plast.OP priedah. pri anorekt.anom.	5p553.0	Plast.rekonštr.hypospádie,muž:vytv.moč.rúry:s kože predkožky
5n476	Análna perineálna plastika pri anorektálnych anomáliách	5p553.1	Plast.rekonštr.hypospádie,muž:vytv.moč.rúry:s kože penisu
5n47x.0	Iná prim.plast.reknštr.pri anorekt.anom:lpt.	5p553.2	Pl.rekonštr.hypospádie,muž:vytv.moč.rúry:transpl.bukál.sl
5n47x.1	Iná prim.plast.reknštr.pri anorekt.anom:perineál.	5p553.3	Pl.rekonštr.hypospád,muž:vytv.moč.rúry:transpl.sl.m.mech
5n47x.x	Iná prim.plast.reknštr.pri anorekt.anomál:ost.	5p553.x	Plast.rekonštr.hypospádie,muž:vytv.moč.rúry:iné
5n860	Uzáver VVCH bruš.steny bez plastiky	5p557.0	King-Duplay plastika
5n861	Uzáver VVCH brušnej steny s plastikou	5p557.1	Plastická rekonštrukcia hypospádie u muža, sekundárny výkon
5n862	Uzáv.VVCH br.st.(omfalok.,laparosch) s autológ.mat.	5p557.2	Mathieu plastika
5n863	Uzáv.VVCH bruš.steny s alog.mat.	5p55x	Plastická rekonštr.hypospádie u muža:ost.
5n864	Uzáv.VVCH bruš.steny s alopl.mat.		

Výkon A07-1

Pozri stranu 60.

Výkon A06-3

Pozri stranu 58.

Výkon A09-7

Pozri stranu 107.

Výkon A13-2

8c220.1	Perkut.odstránenie cudz.telesa z ľ.komory	8r884.19	PTI pok. CP 2 st. : RV-PA continuity
8c221	Perkut.translúmen.odstr.cudz.telesa z koron.tepny	8r884.1a	PTI pok. CP 2 st. : malý krv. obeh
8c223	Perkután.odstr.cudz.telesa z pravej komory/pravej predsieni	8r886.0a	PTI 1 stentgr.: cie v. mal. kr. o.
8c225	Perkután.odstr.cudz.zieho telesa z a.pulmonalis	8r886.1a	PTI 2 stentgr.: cie v. mal. kr. o.
8r800.a	PTA balónová: cie v. mal. kr. o.	8r886.2a	PTI3 stentgr.: cie v. mal. kr. o.
8r801.a	PTA lieč. uvoľ. kat.: cie v. mal. kr. o.	8r886.3a	PTI 4 stentgr.: cie v. mal. kr. o.
8r802.a	PTA rez. kat.: cie v. mal. kr. o.	8r886.4a	PTI 5 stentgr.: cie v. mal. kr. o.
8r804.a	PTA litotr.: cie v. mal. kr. o.	8r886.5a	PTI 6 a viac stentgr.: cie v. mal. kr. o.
8r804.f	PTA litotr.: iné . c. hrud.	8r8p0.10	PTA 1 kor
8r805.a	PTA kryto: cie v. mal. kr. o.	8r8p0.11	PTA viac kor
8r820.a	Trombek. a embolek.: cie v. mal. kr. o.	8r8p0.20	PTA bal uv 1 kor
8r821.a	Rot. trombek. a embolek.: cie v. mal. kr. o.	8r8p0.21	PTA bal uv viac kor
8r822.a	Aspir. trombek. a embolek.: cie v. mal. kr. o.	8r8p0.30	PTA laser 1 kor
8r823.a	Kombin. farma. trombek. a embolek.: cie v. mal. kr. o.	8r8p0.31	PTA laser viac kor
8r83a	Selek lok. tromb.: cie v. mal. kr. o.	8r8p0.40	PTA čep viac kor
8r84a	Odstr. cud. tel.: cie v. mal. kr. o.	8r8p0.50	PTA litot viac kor
8r850.a	Selek. embol. tekut.: cie v. mal. kr. o.	8r8p1.0	Impl. per. emboloopr. sys. sr. a kor. c.
8r851.a	Selek. embol. odp. bal.: cie v. mal. kr. o.	8r8p2.0	Trombek. a embolek. sr. a kor. c.
8r852.a	Selek. embol. c. okl.: cie v. mal. kr. o.	8r8p3.00	Aterek. sr. a 1 kor. c.
8r853.a	Selek. embol. čas.: cie v. mal. kr. o.	8r8p3.01	Aterek. sr. a viac kor. c.
8r854.a	Selek. embol. kov. šp.: cie v. mal. kr. o.	8r8p3.10	Rot. aterek. sr. a 1 kor. c.
8r855.a	Perkut.translum.selek.emboliz.ostat.cievny malého krvného obehu	8r8p3.11	Rot. aterek. sr. a viac kor. c.
8r880.09	PTI 1 st. neuv. lie. : pľúc. RV-PA kon.	8r8p4.0	Odstr. cud. tel. sr. a kor. c.
8r880.0a	PTI 1 st. neuv. lie. : cie v. mal. kr. o.	8r8p5.0	Selek lok. tromb. sr. a 1 kor. c.
8r880.19	PTI 2 st. neuv. lie. : pľúc. RV-PA kon.	8r8p5.1	Selek lok. tromb. sr. a viac kor. c.
8r880.1a	PTI 2 st. neuv. lie. : cie v. mal. kr. o.	8r8p6.0	Selek. embol. sr. a kor. c. emb. tek.
8r880.2a	PTI 3 st. neuv. lie. : cie v. mal. kr. o.	8r8p6.1	Selek. embol. sr. a kor. c. emb. čas. al. kov. šp.
8r880.39	PTI 4 st. neuv. lie. : pľúc. RV-PA kon.	8r8p6.2	Selek. embol. sr. a kor. c. odp. bal.
8r880.3a	PTI 4 st. neuv. lie. : cie v. mal. kr. o.	8r8p6.3	Selek. embol. sr. a kor. c. pou. embol. zar.
8r880.49	PTI 5 st. neuv. lie. : pľúc. RV-PA kon.	8r8p6.4	Selek. embol. sr. a kor. c. ost.
8r880.4a	PTI 5 st. neuv. lie. : cie v. mal. kr. o.	8r8p7.0	Impl. prot. sr. a kor. c.
8r880.59	PTI 6 a viac st. neuv. lie. : pľúc. RV-PA kon.	8r8p8.0	Uzat. fis. sr. a kor. c.
8r880.5a	PTI 6 a viac st. neuv. lie. : cie v. mal. kr. o.	8r8p9.0	Bal. val. sr. a kor. c. trikus. ch.
8r881.09	PTI 1 st. uv. lie. : pľúc. RV-PA kon.	8r8p9.1	Bal. val. sr. a kor. c. bikus. ch.
8r881.0a	PTI 1 st. uv. lie. : cie v. mal. kr. o.	8r8p9.2	Bal. val. sr. a kor. c. pul. ch.
8r881.19	PTI 2 st. uv. lie. : pľúc. RV-PA kon.	8r8p9.3	Bal. val. sr. a kor. c. aor. ch.
8r881.1a	PTI 2 st. uv. lie. : cie v. mal. kr. o.	8r8p9.4	Bal. val. sr. a kor. c. um.ch.
8r881.29	PTI 3 st. uv. lie. : pľúc. RV-PA kon.	8r8p9.5	Bal. val. sr. a kor. c. iné
8r881.2a	PTI 3 st. uv. lie. : cie v. mal. kr. o.	8r8pa.0	Vyt. def. sep. sr. a kor. c. medzikom. sep.
8r881.39	PTI 4 st. uv. lie. : pľúc. RV-PA kon.	8r8pa.1	Vyt. def. sep. sr. a kor. c. medzipred. sep. bez im.
8r881.3a	PTI 4 st. uv. lie. : cie v. mal. kr. o.	8r8pa.2	Vyt. def. sep. sr. a kor. c. medzipred. sep. s im.
8r881.49	PTI 5 st. uv. lie. : pľúc. RV-PA kon.	8r8pb.0	Roz. def. sep. sr. a kor. c. medzipred. sep.
8r881.4a	PTI 5 st. uv. lie. : cie v. mal. kr. o.	8r8pb.1	Roz. def. sep. sr. a kor. c. medzikom. sep.
8r881.59	PTI 6 a viac st. uv. lie. : pľúc. RV-PA kon.	8r8pc.0	Uzáv. def. sep. sr. a kor. c. medzipred. sep.
8r881.5a	PTI 6 a viac st. uv. lie. : cie v. mal. kr. o.	8r8pc.1	Uzáv. def. sep. sr. a kor. c. medzikom. sep.
8r882.09	PTI 1 st. bior. : pľúc. RV-PA kon.	8r8pd.0	Rek. las. sr. a kor. c.
8r882.0a	PTI 1 st. bior. : cie v. mal. kr. o.	8r8pe.0	Otv. a roz. uzav. sr. chlop.
8r882.19	PTI 2 st. bior. : pľúc. RV-PA kon.	8r8pf.0	Dil. odt. trak. pr. kom. RVOT
8r882.1a	PTI 2 st. bior. : cie v. mal. kr. o.	8r8pf.1	Dil. odt. trak. ľ. kom. LVOT
8r882.29	PTI 3 st. bior. : pľúc. RV-PA kon.	8r8pf.2	Zav. st. do výt. tr. pr. kom.
8r882.2a	PTI 3 st. bior. : cie v. mal. kr. o.	8r8pg.0	PTI 1 st. neuv. lie. sr. a kor. c.
8r882.39	PTI 4 st. bior. : pľúc. RV-PA kon.	8r8pg.1	PTI 2 st. neuv. lie. sr. a 1 kor. c.
8r882.3a	PTI 4 st. bior. : cie v. mal. kr. o.	8r8pg.2	PTI 2 st. neuv. lie. sr. a viac kor. c.
8r882.49	PTI 5 st. bior. : pľúc. RV-PA kon.	8r8pg.3	PTI 3 st. neuv. lie. sr. a 1 kor. c.
8r882.4a	PTI 5 st. bior. : cie v. mal. kr. o.	8r8pg.4	PTI 3 st. neuv. lie. sr. a viac kor. c.
8r882.59	PTI 6 a viac st. bior. : pľúc. RV-PA kon.	8r8pg.5	PTI 4 st. neuv. lie. sr. a 1 kor. c.
8r882.5a	PTI 6 a viac st. bior. : cie v. mal. kr. o.	8r8pg.6	PTI 4 st. neuv. lie. sr. a viac kor. c.
8r883.09	PTI nepok. 1 CP st. : RV-PA continuity	8r8pg.7	PTI 5 st. neuv. lie. sr. a 1 kor. c.
8r883.0a	PTI nepok. 1 CP st. : malý krv. obeh	8r8pg.8	PTI 5 st. neuv. lie. sr. a viac kor. c.
8r883.19	PTI nepok. CP 2 st. : RV-PA continuity	8r8pg.9	PTI najmen. 6 st. neuv. lie. sr. a 1 kor. c.
8r883.1a	PTI nepok. CP 2 st. : malý krv. obeh	8r8pg.a	PTI najmen. 6 st. neuv. lie. sr. a viac kor. c.
8r884.09	PTI pok. 1 CP st. : RV-PA continuity	8r8pg.b	PTI st. neuv. lie. sr. a kor. c. iné
8r884.0a	PTI pok. 1 CP st. : malý krv. obeh	8r8ph.0	PTI 1 st. uv. lie. sr. a kor. c.
		8r8ph.1	PTI 2 st. uv. lie. sr. a 1 kor. c.

8r8ph.2	PTI 2 st. uv. lie. sr. a viac kor. c.	8r8pj.2	PTI 2 st. samoex. neuv. lie. sr. a viac kor. c.
8r8ph.3	PTI 3 st. uv. lie. sr. a 1 kor. c.	8r8pj.3	PTI 3 st. samoex. neuv. lie. sr. a 1 kor. c.
8r8ph.4	PTI 3 st. uv. lie. sr. a viac kor. c.	8r8pj.4	PTI 3 st. samoex. neuv. lie. sr. a viac kor. c.
8r8ph.5	PTI 4 st. uv. lie. sr. a 1 kor. c.	8r8pj.5	PTI 4 st. samoex. neuv. lie. sr. a 1 kor. c.
8r8ph.6	PTI 4 st. uv. lie. sr. a viac kor. c.	8r8pj.6	PTI 4 st. samoex. neuv. lie. sr. a viac kor. c.
8r8ph.7	PTI 5 st. uv. lie. sr. a 1 kor. c.	8r8pj.7	PTI 5 st. samoex. neuv. lie. sr. a 1 kor. c.
8r8ph.8	PTI 5 st. uv. lie. sr. a viac kor. c.	8r8pj.8	PTI 5 st. samoex. neuv. lie. sr. a viac kor. c.
8r8ph.9	PTI najmen. 6 st. uv. lie. sr. a 1 kor. c.	8r8pj.9	PTI najmen. 6 st. samoex. neuv. lie. sr. a 1 kor. c.
8r8ph.a	PTI najmen. 6 st. uv. lie. sr. a viac kor. c.	8r8pj.a	PTI najmen. 6 st. samoex. neuv. lie. sr. a viac kor. c.
8r8ph.b	PTI st. uv. lie. sr. a kor. c. iné	8r8pk.0	PTI 1 st. samoex. uv. lie. sr. a kor. c.
8r8pi.0	PTI 1 st. bior. uv. lie. sr. a kor. c.	8r8pk.1	PTI 2 st. samoex. uv. lie. sr. a 1 kor. c.
8r8pi.1	PTI 2 st. bior. uv. lie. sr. a 1 kor. c.	8r8pk.2	PTI 2 st. samoex. uv. lie. sr. a viac kor. c.
8r8pi.2	PTI 2 st. bior. uv. lie. sr. a viac kor. c.	8r8pk.3	PTI 3 st. samoex. uv. lie. sr. a 1 kor. c.
8r8pi.3	PTI 3 st. bior. uv. lie. sr. a 1 kor. c.	8r8pk.4	PTI 3 st. samoex. uv. lie. sr. a viac kor. c.
8r8pi.4	PTI 3 st. bior. uv. lie. sr. a viac kor. c.	8r8pk.5	PTI 4 st. samoex. uv. lie. sr. a 1 kor. c.
8r8pi.5	PTI 4 st. bior. uv. lie. sr. a 1 kor. c.	8r8pk.6	PTI 4 st. samoex. uv. lie. sr. a viac kor. c.
8r8pi.6	PTI 4 st. bior. uv. lie. sr. a viac kor. c.	8r8pk.7	PTI 5 st. samoex. uv. lie. sr. a 1 kor. c.
8r8pi.7	PTI 5 st. bior. uv. lie. sr. a 1 kor. c.	8r8pk.8	PTI 5 st. samoex. uv. lie. sr. a viac kor. c.
8r8pi.8	PTI 5 st. bior. uv. lie. sr. a viac kor. c.	8r8pk.9	PTI najmen. 6 st. samoex. uv. lie. sr. a 1 kor. c.
8r8pi.9	PTI najmen. 6 st. bior. uv. lie. sr. a 1 kor. c.	8r8pk.a	PTI najmen. 6 st. samoex. uv. lie. sr. a viac kor. c.
8r8pi.a	PTI najmen. 6 st. bior. uv. lie. sr. a viac kor. c.	8r8pl.0	Impl. stentgr. sr. a 1 kor. c.
8r8pi.b	PTI st. bior. uv. lie. sr. a kor. c. iné	8r8pl.1	Impl. stentgr. sr. a viac kor. c.
8r8pj.0	PTI 1 st. samoex. neuv. lie. sr. a kor. c.	8r8pn.3	Perkutánne transluminálne uzatvorenie paravalvulárneho leaku
8r8pj.1	PTI 2 st. samoex. neuv. lie. sr. a 1 kor. c.	8r8pn.4	Perkutánne transluminálne uzatvorenie uška ľavej predsieni

Výkon A13-3

5n09a‡	Endoskopická ligatúra(Banding) pažerák.varixov
5n09d‡	Endoskopické klipovanie pažeráka
5n09e‡	Endoskopická injekcia do pažeráka

5n226.1‡	Endoskopická injekcia do tenkého čreva
5n226.2‡	Endoskopická injekcia do hrubého čreva

Výkon A09-9

Pozri stranu 108.

Výkon A13-4**ADRG A15 Autológna transplantácia kme ových krvotvorných buniek**

Výk. v tabu ke A09-4

DRG A15A Autológna transplantácia kme ových krvotvorných buniek, okrem pri plazmocytóme, nádor neistého správania sa, lymfóm alebo zhubný nádor semenníkov a vaje níkov, vek < 18 rokov alebo s prípravou in vitro alebo vek < 16 rokov

HDg nie je v A04-1 a (HDg nie je v A15-1 a (Vek < 18 r. alebo výk. v tabu ke A15-2) alebo Vek < 16 r.)

DRG A15B Autológna transplantácia kme ových krvotvorných buniek, okrem pri plazmocytóme, nádor neistého správania sa, lymfóm alebo zhubný nádor semenníkov a vaje níkov, vek > 17 rokov bez prípravy in vitro

HDg nie je v A04-1 a HDg nie je v A15-1

DRG A15C Autológna transplantácia kme ových krvotvorných buniek, pri nádore neistého správania sa, lymfóme alebo zhubnom nádore semenníkov a vaje níkov, vek > 15 rokov

HDg nie je v A04-1

DRG A15D Autológna transplantácia kme ových krvotvorných buniek, pri plazmocytóme**Hlavná diagnóza A04-1**

Pozri stranu 56.

Hlavná diagnóza A15-1

C56	Zhubný nádor vaječníka	C86.4	Blastový lymfóm z NK-buniek
C62.0	Zhubný nádor nezostúpeného semenníka	C86.5	Angioimunoblastový lymfóm z T-buniek
C62.1	Zhubný nádor zostúpeného semenníka	C86.6	Primárna kožná CD30-positívna lymfoprolif.chor.z T-buniek
C62.9	Zhubný nádor semenníka, bližšie neurčený	C88.00	Waldenströmova makroglobulinémia, bez komplet.remisie
C79.9	Sekundárny zhubný nádor bez bliž.urč.miesta	C88.01	Waldenströmova makroglobulinémia, v komplet.remisie
C80.0	Zhubný nádor, bliž. neznámej primárnej lokalizácie, tak označený	C88.20	Iná choroba ťažkých reťazcov, bez komplet.rem.
C80.9	Zhubný nádor, bližšie neurčenej primárnej lokalizácie	C88.21	Iná choroba ťažkých reťazcov, v kompletnej remisii
C81.0	Nodulárny Hodgkinov lymfóm s prevahou lymfocytov	C88.30	Imunoproliferatívna choroba tenkého čreva, bez komplet.rem.
C81.1	Klasický Hodgkinov lymfóm s nodulárnou sklerózou	C88.31	Imunoproliferatívna choroba tenkého čreva, v komplet.remisii
C81.2	Klasický Hodgkinov lymfóm so zmiešanou celularitou	C88.40	Extranod.lymf.z B-bun.marginál.zóny lymf.tka.sliz.bez kompl.r.
C81.3	Klasický Hodgkinov lymfóm chudobný na lymfocyty	C88.41	Extranod.lymf.z B-bun.marginál.zóny lymf.tka.sliz., v kompl.r.
C81.4	Klasický Hodgkinov lymfóm bohatý na lymfocyty	C88.70	Iná zhubná imunoproliferatívna choroba, bez komplet.rem.
C81.7	Iný klasický Hodgkinov lymfóm	C88.71	Iná zhubná imunoproliferatívna choroba, v komplet.rem.
C81.9	Hodgkinov lymfóm, bližšie neurčený	C88.90	Zhubná imunoproliferatívna choroba, bliž.neurč., bez kompl.rem.
C82.0	Folikulový lymfóm, štádium I	C88.91	Zhubná imunoproliferatívna choroba, bliž.neurč., v kompl.rem.
C82.1	Folikulový lymfóm, štádium II	D40.0	Nádor s neurčitým/nezným.správaním: predstojnica (prostata)
C82.2	Folikulový lymfóm, štádium III, bližšie neurčený	D40.1	Nádor s neurčitým/nezným.správaním: semenník
C82.3	Folikulový lymfóm, štádium IIIa	D40.7	Nádor s neurčitým/nezným.správaním: i.muž.pohl.org.
C82.4	Folikulový lymfóm, štádium IIIb	D40.9	Nádor s neurčitým/nezným.správaním: bliž.neurč.muž.pohl.org.
C82.5	Diffúzny lymfóm folikulového centra	D41.0	Nádor s neurčitým/nezným.správaním: oblička
C82.6	Kožný lymfóm folikulového centra	D41.1	Nádor s neurčitým/nezným.správaním: obličková panvička
C82.7	Iný typ folikulového lymfómu	D41.2	Nádor s neurčitým/nezným.správaním: močovod
C82.9	Folikulový lymfóm, bližšie neurčený	D41.3	Nádor s neurčitým/nezným.správaním: močová rúra
C83.0	Malobunkový lymfóm z B-buniek	D41.4	Nádor s neurčitým/nezným.správaním: močový mechúr
C83.1	Lymfóm z plášťových buniek	D41.7	Nádor s neurčitým/nezným.správaním: i.moč.org.
C83.3	Diffúzny veľkobunkový lymfóm z B-buniek	D41.9	Nádor s neurčitým/nezným.správaním: bliž.neurč.moč.org.
C83.5	Lymfoblastový lymfóm	D42.0	Nádor s neurč./nezným.správaním: mozgovomiech.obaly: mozog
C83.7	Burkittov lymfóm	D42.1	Nádor s neurč./nezným.správaním: mozgovomiech.obaly: miecha
C83.8	Iný nefolikulový lymfóm	D42.9	Nádor s neurčitým/nezným.správaním: mozgovomiech.obaly b.n.
C83.9	Nefolikulový lymfóm, bližšie neurčený	D43.0	Nád.Nádor s neurč./nezným.správaním: mozog-supratentriálne
C84.0	Mycosis fungoides	D43.1	Nádor s neurčitým/nezným.správaním: mozog - infratentriálne
C84.1	Sézaryho choroba	D43.2	Nádor s neurčitým/nezným.správaním: mozog, bliž.neurč.
C84.4	Periférny lymfóm z T-buniek, nezatriedený	D43.3	Nádor s neurčitým/nezným.správaním: hlavové nervy
C84.5	Iný lymfóm zo zreých T/NK-buniek	D43.4	Nádor s neurčitým/nezným.správaním: miecha
C84.6	Anaplastický veľkobunkový lymfóm, ALK-positívny	D43.7	Nádor s neurčitým/nezným.správaním: i.časť CNS
C84.7	Anaplastický veľkobunkový lymfóm, ALK-negatívny	D43.9	Nádor s neurčitým/nezným.správaním: CNS, časť bliž.neurč.
C84.8	Kožný lymfóm z T-buniek, bližšie neurčený	D44.0	Nádor s neurčitým/nezným.správaním: štítna žľaza
C84.9	Lymfóm zo zreých T/NK-buniek, bližšie neurčený	D44.1	Nádor s neurčitým/nezným.správaním: nadoblička
C85.1	Lymfóm z B-buniek, bližšie neurčený	D44.2	Nádor s neurčitým/nezným.správaním: prštitna žľaza
C85.2	Mediastinálny (týmusový) veľkobunkový lymfóm z B-buniek	D44.3	Nádor s neurčitým/nezným.správaním: podmozg.žľaza
C85.7	Iný bližšie určený typ non-Hodgkinovho lymfómu	D44.4	Nádor s neurčitým/nezným.správaním: rariofaryngový vývod
C85.9	Non-Hodgkinov lymfóm, bližšie neurčený	D44.5	Nádor s neurčitým/nezným.správaním: epifýza
C86.0	Extranodálny lymfóm z NK/T- buniek, nosový typ	D44.6	Nádor s neurčitým/nezným.správaním: glomus caroticum
C86.1	Hepatosplenický lymfóm z T-buniek	D44.7	Nádor s neurč./nezným.správ.: glomus aorticum a i.paragangliá
C86.2	Enteropatický (intestinálny) lymfóm z T-buniek	D44.8	Nádor s neurčitým/nezným.správaním: viac.endokrinné žľazy
C86.3	Podkožný panikulitide podobný lymfóm z T-buniek	D44.9	Nádor s neurčitým/nezným.správaním: bliž.n.žľaza s vnút.vyľuč.

Výkon A09-4

Pozri stranu 107.

Výkon A15-2

8r22a.1 Autolónna transpl.kmeň.krvotv.b.z.perifér.krvi po in-vitro p. 8r22a.3 Autológ.transpl.kmeň.krvotv.b.kost.drene po in-vitro prípr.

ADRG A16 Transplantácia reva alebo pankreasu (tkaniva)

Výk. v tabu ke A06-1 alebo výk. v tabu ke A06-2

DRG A16A Transplantácia reva alebo pankreasu

Výk. v tabu ke A06-1

DRG A16B Injekcia pankreatického tkaniva

Výkon A06-1

Pozri stranu 57.

Výkon A06-2

Pozri stranu 57.

ADRG A17 Transplantácia obličky

Výk. v tabu ke A01-3

DRG A17A Transplantácia obličky s pooperačným zlyhaním obličky kového transplantátu alebo vek < 16 rokov alebo ABO-inkompatibilná transplantácia alebo veľa miernych CC

Vek < 16 r. alebo výk. v tabu ke A17-1 a výk. v tabu ke A17-2 alebo PCCL > 3

DRG A17B Transplantácia obličky bez pooperačného zlyhania obličky kového transplantátu, vek > 15 rokov, bez ABO-inkompatibilnej transplantácie, bez veľa miernych CC**Výkon A01-3**

Pozri stranu 55.

Výkon A17-1

5z121.21‡ Použitie alogénneho štepu, ABO nekompatibilný

Výkon A17-28r175.0‡ Imunoadsorpcia bez regenerovateľnej kolóny
8r175.11‡ 1 imunoadsorpcia s regenerovateľnou kolónou

8r175.12‡ 2 imunoadsorpcie s regenerovateľnou kolónou

ADRG A18 UPV > 999 hodín a transplantácia pečene, pľúc, srdca alebo transplantácia kmeňových krvotvorných buniek

UPV > 999 hod. a min. 1 výk. v tabu ke A18-1

DRG A18Z UPV > 999 hodín a transplantácia pečene, pľúc, srdca alebo transplantácia kmeňových krvotvorných buniek**Výkon A18-1**

5j415.1	Transplantácia pľúc	8r22b.03	Alog.tx.km.krvotv.b.z.peri.k.prib.d:HLA-neid.po.in-vitr,ro2-3Ag
5k750.0	Transplantácia srdca, ortotopicky bez normotermie štepu	8r22b.10	Alog.tx.km.krvotv.b.z.perif.krvi.od.prib.d,HLA.iden.bez.in-vitro
5k750.1	Transplantácia srdca,ortotopicky v normotermii štepu	8r22b.11	Alog.tx.km.krvotv.b.z.perif.krvi.od.prib.dar,HLA-iden.po.in-vitro
5k751.0	Transpl.srdca heterotop (asist.srdce) bez normotermie štepu	8r22c.00	Alog.tx.km.krvot.b.perif.krvi-nepribuz.dar,HLA.neid.b.in-vitro
5k751.1	Transpl.srdca heterotop (asis.srdce) s normotermiou štepu	8r22c.01	Alog.tx.km.krvot.b.peri.kr.-neprib.d,HLA-neide.po.in-vitro
5k752	Transplantácia komplexu srdce-pľúca En-bloc	8r22c.10	Alog.transpl.km.krvot.b.z.perif.kr.od.neprib.d,HLA.id.bez.in-vitro
5n540	Kompletná transplantácia pečene	8r22c.11	Alog.tx.kmeň.krvotv.b.z.peri.krvi-neprib.d,HLA-ident.po.in-vitro
5n541	Parciálna (Split-Hepar) transplatacia pečene	8r22e.00	Alog.transpl.kmeň.krv.b.kost.d.od.prib.d,HLA.neiden.b.in-vitro
5n542	Transpl.favého hepat.laloku dodatočne k vlast.org.	8r22e.02	Alog.tx.km.krv.b.kost.dren.od.prib.d,HLA.neid.po.in-vitro ro1Ag
5n54x	Transplantácia pečene:ostatné	8r22e.03	Alog.tx.km.krv.b.kost.d.od.prib.d,HLA.neid.po.in-vitro ro2-3Ag
8r22a.0	Autológna tx.kmeň.krvotv.b.z.perif.krvi bez in-vitro prípr.	8r22e.10	Alog.transpl.km.krvot.b.kost.dre.od.prib.d,HLA.ident.b.in-vitro
8r22a.1	Autológna transpl.kmeň.krvotv.b.z.perif.krvi po in-vitro p.	8r22e.11	Alog.tx.kmeň.krvotv.b.kost.d.od.prib.dar,HLA.ident.po.in-vitro
8r22a.2	Autológ.tx.kmeň.krvotv.b.kost.drene bez in-vitro prípr.	8r22f.00	Alog.tx.kmeň.krv.b.kost.drene-neprib.d.,HLA.neide.b.in-vitro
8r22a.3	Autológ.transpl.kmeň.krvotv.b.kost.drene po in-vitro prípr.	8r22f.01	Alog.tx.kmeň.krv.b.kost.d.-neprib.dar,HLA.neident.po.in-vitro
8r22b.00	Alog.tx.kmeň.krvotv.b.z.perif.krvi-prib.dar:HLA.neid.bez.in-vitro	8r22f.10	Alog.tx.kmeň.krv.b.kost.drene.neprib.d,HLA.ident.bez.in-vitro
8r22b.02	Alog.tx.km.krvotv.b.z.perif.k.prib.d:HLA-neid.po.in-vitro,ro1Ag	8r22f.11	Alog.transpl.km.krv.b.kost.d.neprib.d.,HLA.ident. po.in-vitro

ADRG A22 Korekčný výkon u dvojnásobnej malformácie

HDg v tabu ke A22-1 a výk. v tabu ke A22-2

DRG A22Z Korekčný výkon u dvojnásobnej malformácie**Hlavná diagnóza A22-1**

Q89.4 Spojené (zrastené) dvojčatá

Výkon A22-2

5f971 Odd.Siamských dvojčiat pri vrod.anom.pohyb.aparátu

ADRG A36 KIZS > 552 bodov pri určitých ochoreniach a poruchách alebo komplikujúcej konýtélácii, pri zlyhaní a odvrhnutí transplantátu kmeňových krvotvorných buniek

Komplexná intenzívna ZS > 552 bodov a (MDC je (Choroby oka (02) alebo Choroby ucha, nosa, ústnej dutiny a krku (03) alebo Choroby kože, podkožného tkaniva a prsníka (09) alebo Choroby endokrinného systému, poruchy výživy a metabolizmu (10) alebo Choroby mužských pohlavných orgánov (12) alebo Choroby ženských pohlavných orgánov (13) alebo Gravidita, pôrod a zestonedeľie (14) alebo Choroby krvi, krvotvorných orgánov a imunitného systému (16) alebo HIV (18A) alebo Psychické poruchy (19) alebo Alkoholom alebo užívaním drog vyvolané psychické poruchy (20) alebo Poranenia, otravy a toxické účinky užívania drog a liekov (21B) alebo Faktory ovplyvňujúce zdravotný stav a iné poranenie zdrojov v zdravotníctve (23)) alebo diagnóza v tabu ke A36-1) alebo HDg v tabu ke A36-1 a Komplikujúce konýtélácie I

DRG A36A KIZS > 1656 bodov pri určitých ochoreniach a poruchách alebo KIZS > 552 bodov pri zlyhaní a odvrhnutí transplantátu kmeňových krvotvorných buniek

Komplexná intenzívna ZS > 552 bodov a diagnóza v tabu ke A36-1 alebo výk. v tabu ke A36-2

DRG A36B KIZS > 552 a < 1657 bodov pri určitých ochoreniach a poruchách alebo komplikujúca konýtélácia pri zlyhaní a odvrhnutí transplantátu kmeňových krvotvorných buniek**Diagnóza A36-1**

T86.00	Zlyha.transpl.krv.kmeň.buniek	T86.03	Chron.choroba graft versus host,ohraničená forma
T86.01	Akút.choroba graft versus host[GVHD]:1.a 2.st.	T86.04	Chron.choroba graft versus host,rozšírená forma
T86.02	Akút.choroba graft versus host[GVHD]:3.a 4.st.	T86.09	Choroba graft versus host [GVHD]: bližšie neurčená

Výkon A36-2

8v318†	KIZS u dospelého:1657-1932 bodov	8v31g†	KIZS u dospelého:5521-7360 bodov
8v319†	KIZS u dospelého:1933-2208 bodov	8v31h†	KIZS u dospelého:7361-9200 bodov
8v31a†	KIZS u dospelého:2209-2484 bodov	8v31j†	KIZS u dospelého:9201-11040 bodov
8v31b†	KIZS u dospelého:2485-2760 bodov	8v31k†	KIZS u dospelého:11041-13800 bodov
8v31c†	KIZS u dospelého: 2761- 3220 bodov	8v31l†	KIZS u dospelého:13801-16560 bodov
8v31d†	KIZS u dospelého:3221-3680 bodov	8v31m†	KIZS u dospelého:16561-19320 bodov
8v31e†	KIZS u dospelého:3681-4600 bodov	8v31n†	Komplex.intenzív.zdr.starostl.u dospelého:19321 a viac bodov
8v31f†	KIZS u dospelého:4601-5520 bodov		

ADRG A42 Odber kmeňových krvotvorných buniek pre autológnu transplantáciu

Výk. v tabu ke A42-1

DRG A42A Odber kmeňových krvotvorných buniek pre autológnu transplantáciu, s chemoterapiou

Výk. v tabu ke A42-2 a nie [MDC = Hematologické a zhubné nádory (17)]

DRG A42B Odber kmeňových krvotvorných buniek pre autológnu transplantáciu, bez chemoterapie

Výkon A42-1

5m300.0‡ Odber kmeň.krvotvor.b.z perif.krvi pre autológnu transpl.

5m301.0‡ Odber kmeň.krvotv.b.z kostnej drene pre autológnu transpl.

Výkon A42-2

8m301.0‡ Instil.,lok.reg.lieč.cytotoxic.látk.a imunomod:intratekálne
 8m301.1‡ Instil.,lok.reg.lieč.cytotoxic.látk.a imunomod:intracerebrál.
 8m301.2‡↔ Instil.,lok.reg.lieč.cytotoxic.látk.a imunomod:do pohrud.dut.
 8m301.3‡ Instil.,lok.reg.lieč.cytotoxic.látk.a imunomod:intraperit.
 8m301.4‡ Instil.,lok.reg.lieč.cytotoxic.l.a imunomod:do moč.mechúra
 8m301.5‡↔ Instil.,lok.reg.lieč.cytotoxic.látk.a imunomod:do oblič.panv.
 8m301.6‡ Instil.,lok.reg.lieč.cytotoxic.látk.a imunomod:arteriálne
 8m301.x‡ Instilácia,lok.reg.lieč.cytotoxic.látk.a imunomodulátormi:ost
 8m302.1‡ Nekomplexná chemoterapia: 1 deň, 1 liek
 8m302.2‡ Nekomplexná chemoterapia: 2 dni, 1 liek
 8m302.3‡ Nekomplexná chemoterapia: 3 dni, 1 liek
 8m302.4‡ Nekomplexná chemoterapia: 4 dni, 1 liek
 8m302.5‡ Nekomplexná chemoterapia: 5 dní, 1 liek
 8m302.6‡ Nekomplexná chemoterapia: 6 dní, 1 liek
 8m302.7‡ Nekomplexná chemoterapia: 7 dní, 1 liek
 8m302.8‡ Nekomplexná chemoterapia: 8 dní, 1 liek
 8m302.9‡ Nekomplexná chemoterapia: 9 a viac dní, 1 liek
 8m303.12‡ Komplex.a intenzív.bloková CHT stred.stupňa:1 deň,2 lieky
 8m303.13‡ Komplex.a intenzív.bloková CHT stred.stupňa:1 deň,3 lieky
 8m303.14‡ Komplex.a intenzív.bloková CHT stred.stupňa:1 deň,4 lieky
 8m303.15‡ Komplex.a intenzív.bloková CHT stred.stupňa:1 deň,5 liekov
 8m303.16‡ Komplex.a intenzív.bloková CHT stred.stupňa:1 deň,6 liekov
 8m303.17‡ Komplex.a intenzív.blok.CHT stred.stup:1 deň,7 a viac liek.
 8m303.22‡ Komplex.a intenzív.bloková CHT stred.stupňa:2 dni,2 lieky
 8m303.23‡ Komplex.a intenzív.bloková CHT stred.stupňa:2 dni,3 lieky
 8m303.24‡ Komplex.a intenzív.bloková CHT stred.stupňa:2 dni,4 lieky
 8m303.25‡ Komplex.a intenzív.bloková CHT stred.stupňa:2 dni,5 liekov
 8m303.26‡ Komplex.a intenzív.bloková CHT stred.stupňa:2 dni,6 liekov
 8m303.27‡ Komplex.a intenzív.blok.CHT stred.stupňa:2 dni,7 a viac liek.
 8m303.32‡ Komplex.a intenzív.bloková CHT stred.stupňa:3 dni,2 lieky
 8m303.33‡ Komplex.a intenzív.bloková CHT stred.stupňa:3 dni,3 lieky
 8m303.34‡ Komplex.a intenzív.bloková CHT stred.stupňa:3 dni,4 lieky
 8m303.35‡ Komplex.a intenzív.bloková CHT stred.stupňa:3 dni,5 liekov
 8m303.36‡ Komplex.a intenzív.bloková CHT stred.stupňa:3 dni,6 liekov
 8m303.37‡ Komplex.a intenzív.blok.CHT stred.stupňa:3 dni,7 a viac liek.
 8m303.42‡ Komplex.a intenzív.bloková CHT stred.stupňa:4 dni,2 lieky
 8m303.43‡ Komplex.a intenzív.bloková CHT stred.stupňa:4 dni,3 lieky
 8m303.44‡ Komplex.a intenzív.bloková CHT stred.stupňa:4 dni,4 lieky
 8m303.45‡ Komplex.a intenzív.bloková CHT stred.stupňa:4 dni,5 liekov

8m303.46‡ Komplex.a intenzív.bloková CHT stred.stupňa:4 dni,6 liekov
 8m303.47‡ Komplex.a intenzív.blok.CHT stred.stupňa:4 dni,7 a viac liek.
 8m303.52‡ Komplex.a intenzív.bloková CHT stred.stupňa:5 dní,2 lieky
 8m303.53‡ Komplex.a intenzív.bloková CHT stred.stupňa:5 dní,3 lieky
 8m303.54‡ Komplex.a intenzív.bloková CHT stred.stupňa:5 dní,4 lieky
 8m303.55‡ Komplex.a intenzív.bloková CHT stred.stupňa: 5 dní,5 liekov
 8m303.56‡ Komplex.a intenzív.bloková CHT stred.stupňa:5 dní,6 liekov
 8m303.57‡ Komplex.a intenzív.blok.CHT stred.stupňa: 5 dní,7 a viac liek.
 8m303.62‡ Komplex.a intenzív.bloková CHT stred.stupňa:6 dní,2 lieky
 8m303.63‡ Komplex.a intenzív.bloková CHT stred.stupňa:6 dní,3 lieky
 8m303.64‡ Komplex.a intenzív.bloková CHT stred.stupňa:6 dní,4 lieky
 8m303.65‡ Komplex.a intenzív.bloková CHT stred.stupňa:6 dní,5 liekov
 8m303.66‡ Komplex.a intenzív.bloková CHT stred.stupňa:6 dní,6 liekov
 8m303.67‡ Komplex.a intenz.blok.chemot.stred.stup:6 dní,7 a viac liek.
 8m303.72‡ Komplex.a intenzív.bloková CHT stred.stupňa:7 dní,2 lieky
 8m303.73‡ Komplex.a intenzív.bloková CHT stred.stupňa:7 dní,3 lieky
 8m303.74‡ Komplex.a intenzív.bloková CHT stred.stupňa:7 dní,4 lieky
 8m303.75‡ Komplex.a intenzív.bloková CHT stred.stupňa:7 dní,5 liekov
 8m303.76‡ Komplex.a intenzív.bloková CHT stred.stupňa:7 dní,6 liekov
 8m303.77‡ Komplex.a intenz.blok.CHT stred.stupňa:7 dní,7 a viac liek.
 8m303.82‡ Komplex.a intenzív.bloková CHT stred.stupňa:8 dní,2 lieky
 8m303.83‡ Komplex.a intenzív.bloková CHT stred.stupňa:8dni,3 lieky
 8m303.84‡ Komplex.a intenzív.bloková CHT stred.stupňa:8 dní,4 lieky
 8m303.85‡ Komplex.a intenzív.bloková CHT stred.stupňa:8 dní,5 liekov
 8m303.86‡ Komplex.a intenzív.bloková CHT stred.stupňa:8 dní,6 liekov
 8m303.87‡ Komplex.a intenzív.blok.CHT stred.stupňa:8 dní,7 a viac liek.
 8m303.92‡ Komplex.a intenzív.bloková CHT stred.stupňa:9 dní,2 lieky
 8m303.93‡ Komplex.a intenzív.bloková CHT stred.stupňa:9 dní,3 lieky
 8m303.94‡ Komplex.a intenzív.bloková CHT stred.stupňa:9 dní,4 lieky
 8m303.95‡ Komplex.a intenzív.bloková CHT stred.stupňa:9 dní,5 liekov
 8m303.96‡ Komplex.a intenzív.bloková CHT stred.stupňa:9 dní,6 liekov
 8m303.97‡ Komplex.a intenzív.blok.CHT stred.stupňa:9 dní,7 a viac liek.
 8m304.1‡ Komplex.a inten.blok.CHT s vysokým st:1 blok CHT poč.1 hosp
 8m304.2‡ Komplex.a intenz.blok.CHT vys.stupňa:2 bloky CHT poč.1 hosp
 8m305.0‡ Intraperitoneálna hypertermická chemoterapia[HIPeC]
 8m305.1‡ Intratorakálna hypertermická chemoterapia[HITOC]
 8m305.x‡ Iná hypertermická chemoterapia
 8m311.0‡ Aplik.cytostatík selek.katetriz.metódou za liečeb.účelom
 8m311.1‡ Aplik. CHT, chemoimioter. s.c (systém.chemoterapia)

Pred-MDC A60

ADRG A43**V asná rehabilitácia pri bdelej kóme a Locked-in-syndróme**

Diagnóza v tabu ke A43-1 a V asná rehabilitácia

DRG A43Z**V asná rehabilitácia pri bdelej kóme a Locked-in-syndróme****Diagnóza A43-1**

G83.80 Locked-in syndróm
 G93.80 Apalický syndróm

P91.80 Locked-in syndróm a apalický syndróm novorodenca

ADRG A60**Zlyhanie a odvrhnutie orgánového transplantátu**

HDg v tabu ke A60-1

DRG A60A**Zlyhanie a odvrhnutie orgánového transplantátu, viac ako jeden oýetrovací deň, s veľa ťkými CC alebo komplikujúcou diagnózou**

Ozetrovacía doba > 1 d. a (PCCL > 3 alebo diagnóza v tabu ke A60-2)

DRG A60B Zlyhanie a odvrhnutie orgánového transplantátu, viac ako jeden ošetrovací deň, bez veľa iných CC alebo komplikujúcej diagnózy

Ozetrovacía doba > 1 d.

DRG A60C Zlyhanie a odvrhnutie orgánového transplantátu, jeden ošetrovací deň**Hlavná diagnóza A60-1**

T86.10	Akútne zhoršenie funkcie transplantovanej obličky	T86.50	Porucha prekrvenia transplantovanej kože
T86.11	Chron.zhoršenie funkcie transpl.obličky	T86.51	Nekróza transplantovanej kože
T86.12	Predĺžené prijatie funkcie transplantátu	T86.52	Strata kožného transplantátu
T86.19	Iná a bliž.neurč.funkč.porucha zlyháv.odvrh.transpl.obličky	T86.59	Iná a bliž.neurč.por.funkcie,zlyh.a odvrh.transpl.kože
T86.2	Zlyhávajúce a odvrhnutie transplantovaného srdca	T86.81	Zlyhanie a odvrhnutie transplantovaných pľúc
T86.3	Zlyhávajúce a odvrhnutie súčasne transpl.srdca a pľúc	T86.82	Zlyhanie a odvrhnutie transplantovaného pankreasu
T86.40	Akútne zhoršenie funkcie transplantovanej pečene	T86.88	Zlyh.a odvrhnutie i.transpl.orgánu a tkan.
T86.41	Chronické zhoršenie funkcie transplantovanej pečene	T86.9	Zlyhávajúce a odvrhnutie b.n.orgánu a tkan.
T86.49	Iná a bliž.neurč.por.funkcie,zlyh. a odvrh. transpl.pečene		

Diagnóza A60-2

B96.2	Escherichia coli a iné Enterobact.ako príčina.chor.zatried.i.	N08.3	Glomerul.choroba pri DM
D63.0	Anémia pri nádorových chorobách	N08.4	Glomerul.choroba pri i.endokrin.,nutričnej a metabol.chor.
D63.8	Anémia pri iných chron.chobách zatried.inde	N08.5	Glomerul.chor.pri systémovej chorobe spojiva
E10.72	DM 1.typu:s i.mnohopočet.kompl.,kompenz.	N08.8	Glomerulová choroba pri iných.chorobách zatried.i.
E10.73	DM 1.typu:s i. mnohopočet.kompl.,dekomp.	N10	Akútna tubulointerstiálna nefritída
E10.74	DM 1.typu:s mnohopočet.kompl.,so synd.diab.nohy,kompenz.	N13.0	Hydronefróza s obštrukciou pyeloureterového prechodu
E10.75	DM 1.typu:s mnohopočet.kompl.,so synd.diab.nohy,dekomp.	N13.1	Hydronefróza so striktúrou močovodu,n.i.
E11.72	DM 2.typu:s i.mnohopočet.kompl.,kompenz.	N13.2	Hydronefróza pri obštrukcii kameňom obličky a močovodu
E11.73	DM 2.typu:s i.mnohopočet.kompl.,dekomp.	N13.3	Iná a bližšie neurčená hydronefróza
E11.74	DM 2.typu:s mnohopočet.kompl.,so synd.diab.nohy,kompenz.	N20.0	Konkrement obličky
E11.75	DM 2.typu:s mnohopočet.kompl.,so synd.diab.nohy,dekomp.	N20.1	Konkrement močovodu
K75.0	Absces pečene	N20.2	Konkrement obličky s konkrementom močovodu
K75.1	Flebitída vrátnice (v. portae)	N20.9	Močový konkrement,bližšie neurčený
K75.2	Nešpecifická reaktívna hepatitída	N30.0	Akútna cystitída
K75.3	Granulomatózna hepatitída,nezatriedená inde	N30.1	Interstiálna cystitída (chronická)
K75.4	Autoimunitná hepatitída	N30.2	Iná chronická cystitída
K75.8	Iná zápalová choroba pečene,bližšie určená	N30.3	Trigonitída
K75.9	Zápalová choroba pečene,bližšie neurčená	N30.4	Postradiačná cystitída
N08.0	Glomerulová chor.pri infekč./parazit.chor.z.i.	N30.8	Iná cystitída
N08.1	Glomerulová choroba pri nádorových chorobách	N30.9	Cystitída, bližšie neurčená
N08.2	Glomerul.chor.pri chorobách krvi a poruch.imunit.systému	N39.0	Infekcia močovej sústavy,miesto bližšie neurčené

ADRG A61 Zlyhanie a odvrhnutie transplantátu krvotvorných buniek

HDg v tabu ke A36-1

DRG A61Z Zlyhanie a odvrhnutie transplantátu krvotvorných buniek**Diagnóza A36-1**

Pozri stranu 118.

ADRG A62 Evalua ná hospitalizácia pred transplantáciou srdca

Výk. v tabu ke A62-1 a výk. nie je v A62-2

DRG A62Z Evalua ná hospitalizácia pred transplantáciou srdca**Výkon A62-1**

16310.1‡ Komplex.vyš.a rozh. o indik.na transpl.srdca,pac.s reg.na čl.

Výkon A62-2

5k772	Impl.kardiosstimul.,2-dutin.sy. s 1 kardiosstimul.sondou	5k786.4	Vým.prístroja a elektódy:defib.s 1-dut.stim.
5k773.0	Impl.kardiosstim., 2-dut.sys. s 2 kardios.elektrod.	5k786.5	Vým.prístroja a elektódy:defib.s 2-dut.stim.
5k774	Impl.kardiosstim.,biventrikulár.resynchr.system	5k786.6	Vým.prístroja a elektódy:defib.biventr.resynchr.stim.
5k775.0	Impl.defibr.s 1-dut.stimuláciou bez AV-sekvenč.stimul.	5k786.8	Vým.prístroja a elektódy,defibrilátor s podkož.elektrodou
5k776	Impl.defibrilátora s 2- dutin.stimuláciou	5k789.0	Rozšírenie systému, 1-dut. systém na 2-dutin.
5k777	Impl.defibr.s biventrik.resynchr.stimuláciou	5k789.1	Rozšírenie systému, 1-dutin.systém na biventrikulár.
5k777h.0	Implantácia bezelektrodového kardiosstimulátora	5k789.3	Rozšírenie systému, 2-dutin.systém na biventrikulárny
5k777h.1	Implant./vým.defibril.s podkož.elekt.bez vnútrošrdc.elekt.	5k789.5	Zúženie systému, biventrikulár.systém na 2-dutin.
5k785.2	Vým.prístr.bez zm.elekt:kardios.2-dut.sys.	5k789.7	Rozšírenie systému,kardiosstim.na defibri.s 1-dutin.stim.
5k785.3	Vým.prístr.bez zm.elekt:kardios.biven.sys.	5k789.a	Rozšírenie syst.,kardiosstim.na defibri. s 2-dutin.stimul.
5k785.4	Vým.prístr.bez zm.elekt:defi.s 1-dut.sys.	5k789.b	Rozšírenie sy.,kardiosstim.na defibri.s biventrik.stim.
5k785.5	Vým.prístr.bez zm.elekt:defi.s 2-dut.stimul.	5k789.c	Rozš.syst., defibri.na defibri.s 2-dutin.stimul.
5k785.6	Vým.prístr.bez zm.elekt:defibril.biventr.stim.	5k789.d	Rozš.syst., defibri.na defibri. s bivertik.stimul.
5k785.9	Výmena prístroja bez zmeny elektrody:ost.	5k789.e	Zúženie systému, 2-dutinový ICD systém na jednodutinový ICD
5k785.a	Vým.prístroja b.zmeny elektrody,defibril.s podkož.elektrodou	5k789.f	Zúženie systému, biventrikulár.ICD syst.na 1-dutinový ICD
5k786.2	Vým.prístroja a elektódy:kardist.2-dut.s.	5k789.g	Zúženie systému, biventrikulár.ICD syst.na 2-dutinový ICD
5k786.3	Vým.prístroja a elektódy:kardist.biventr.resynchr.stim.		

ADRG A63**Evalua ná hospitalizácia pred transplantáciou p úc alebo srdca-p úc**

Výk. v tabu ke A63-1

DRG A63Z**Evalua ná hospitalizácia pred transplantáciou p úc alebo srdca-p úc****Výkon A63-1**

16310.2‡ Komplex.vyš.a rozh.o indik.na transpl.pľúc,p.s reg.na čak.l. 16310.3‡ Kompl.vyš.a rozh.o indik.na transpl.srdca a pľ.,p.s reg.na č.l.

ADRG A64**Evalua ná hospitalizácia pred transplantáciou pe ene alebo obli ky-pankreasu**

Výk. v tabu ke A64-1 a výk. v tabu ke A64-2 alebo výk. v tabu ke A64-3

DRG A64Z**Evalua ná hospitalizácia pred transplantáciou pe ene alebo obli ky-pankreasu****Výkon A64-1**

16310.0‡ Kompl.vyš.a rozh. o indik.na transpl.obličky,p.s reg.na čak.l.

Výkon A64-2

16310.0‡ Kompl.vyš.a rozh. o indik.na transpl.obličky,p.s reg.na čak.l. 16310.5‡ Kompl.vyš.a rozh.o indik.na tx.pankreasu,pac.s reg.na č.l.

Výkon A64-3

16310.4‡ Kompl.vyš.a rozh.o indik.na transpl.pečene,pac.s reg.na č.l.

ADRG A66**Evalua ná hospitalizácia pred inými transplantáciami orgánov**

Výk. v tabu ke A66-1

DRG A66Z**Evalua ná hospitalizácia pred inými transplantáciami orgánov****Výkon A66-1**16310.0‡ Kompl.vyš.a rozh. o indik.na transpl.obličky,p.s reg.na čak.l. 16310.6‡ Komplex.vyš.a rozh. o indik.na transpl. čreva,pac.s reg.na č.l.
16310.5‡ Kompl.vyš.a rozh.o indik.na tx.pankreasu,pac.s reg.na č.l.

ADRG A69 **Evalua ná hospitalizácia pred transplantáciou orgánu bez registrácie na akacej listine**

Výk. v tabu ke A69-1

DRG A69Z **Evalua ná hospitalizácia pred transplantáciou orgánu bez registrácie na akacej listine****Výkon A69-1**

16300.0‡	Komp.vyš.a rozh.o indik.na transpl.obličky,p.bez reg.na čak.l.	16300.4‡	Kompl.vyš.a rozh.o indik.na tx.pečene,pac.bez reg.na čak.l.
16300.1‡	Kompl.vyš.a rozh.o indik.na transpl.srdca,p.bez reg.na čak.l.	16300.5‡	Kompl.vyš.a rozh.o indik.na tx.pankreasu,p.bez reg. na čak.l.
16300.2‡	Kompl.vyš.a rozh.o indik.na transpl.pľúc,pac.bez reg.na čak.l.	16300.6‡	Kompl.vyš.a rozh.o indik.na transpl.čreva,pac.bez reg. na čak.l.
16300.3‡	Komp.vyš. a rozh.o indik.na tx.srdca a pľ.,p.bez reg. na čak.l.		

ADRG B61 **Ur ité akútne ochorenia a poranenia miechy**

(Diagnóza v tabu ke B61-1 alebo diagnóza v tabu ke B61-2 a výk. v tabu ke B61-4 alebo HDg v tabu ke B61-3) a výk. nie v tabu ke B61-5 a nie [(Polytrauma alebo Komplexná intenzívna ZS > 1104 bodov) a Komplexné OP-výkony a výk. nie je v B61-6]

DRG B61A **Ur ité akútne ochorenia a poranenia miechy s komplexným výkonom, menej ako 14 ošetrovacích dní, inde preložený**

Ozetrovacía doba < 14 d. a (Komplexné OP-výkony alebo min. 1 výk. v tabu ke B61-7) a Druh prepustenia = Preloženie do nemocnice s rovnakým úhradovým mechanizmom (DRG relevantný PZS/DRG relevantné oddelenie) (4)

DRG B61B **Ur ité akútne ochorenia a poranenia miechy bez komplexného výkonu alebo viac ako 13 ošetrovacích dní alebo jiadne preloženie****Diagnóza B61-1**

G82.00	Chabá parapar.a parapl.,ak.komplet.prieč.poš.miechy n.pôv.	S14.10	Poranenie krčnej miechy, bližšie neurčené
G82.01	Chabá parapar.parapl.akút.nekompet.prieč.poš.miechy n.pôv.	S14.11	Kompletné priečne poranenie krčnej miechy
G82.10	Spast.parapar.a parapl.,ak.komplet.prieč.poš.miechy neúr.pôv.	S14.12	Poranenie centr.časti krč.miechy(nekompletné prieč.poranenie)
G82.11	Spast.parapar.a parapl.ak.nekomplet.prieč.poš.miechy neúr.pôv.	S14.13	Iné nekompletné priečne poranenie krčnej miechy
G82.20	Parapar.a parapl.b.n.akút.komplet.prieč.poš.miechy neúr.pôv.	S24.0	Otras a opuch hrudníkovej miechy
G82.21	Parapar.a parapl.b.n.akút.nekomplet.prieč.poš.miechy neúr.pôv.	S24.10	Poranenie hrudníkovej miechy,bližšie neurčené
G82.30	Chabá tetrap.a tetrapl.akút.komplet.prieč.poš.miechy neúr.pôv.	S24.11	Kompletné priečne poranenie hrudníkovej miechy
G82.31	Chabá tetrap.a tetrapl.akút.nekompl.prieč.poš.miechy neúr.pôv.	S24.12	Nekompletné priečne poranenie hrudníkovej miechy
G82.40	Spast.tetrap.a tetrapl.akút.komplet.prieč.poš.miechy neúr.pôv.	S34.0	Otras a opuch driekovej časti miechy
G82.41	Spast.tetrap.a tetrapl.akút.nekomp.prieč.poš.miechy neúr.pôv.	S34.10	Kompletné priečne poranenie driekovej časti miechy
G82.50	Tetrapa.a tetrapl.b.n.akút.komplet.prieč.poš.miechy neúr.pôv.	S34.11	Nekompletné priečne poranenie driekovej časti miechy
G82.51	Tetrapa.a tetrapl.b.n.akút.nekompl.,prieč.poš.miechy netr.pôv.	S34.18	Iné poranenie driekovej časti miechy
G95.82	Funkčná por.moč.mechúra zapríč.spinálnym šokom	S34.30	Kompletný úrazový syndróm cauda equina
G95.83	Spinálna spasticita priečne pruhovalného svalstva	S34.31	Nekompletný úrazový syndróm cauda equina
G95.84	Detruzorovo-sfinkterová dyssynergia pri poškodení miechy	S34.38	Iné a bližšie neurčené poranenie cauda equina
G95.85	Deaferentačná bolesť pri poškodení miechy	T06.0	Poran.mozg.a hlav.nerv.komb.s por.nerv.a miechy v úr.krku
P11.50	Pôrodné poran.chrbtice a miechy s akút. ochmutím	T06.1	Poran.nervov a miechy postih.i.viac.telesné obl.
P11.59	Pôrodné poran.chrbtice a miechy,b.n.	T09.3	Poranenie miechy v bližšie neurčenej úrovni
S14.0	Otras a opuch krčnej miechy		

Diagnóza B61-2

G95.1	Cievna myelopatia	G95.81	Obra moč mechúra pri poškodení dolného motoneurónu
G95.2	Kompresia miechy,bližšie neurčená	G95.88	Iná choroba miechy,bližšie určená
G95.80	Obra moč.mechúcha pri poškodení horného motoneurónu	G95.9	Choroba miechy,bližšie neurčená

Hlavná diagnóza B61-3

G95.88	Iná choroba miechy,bližšie určená
--------	-----------------------------------

Výkon B61-4

8v121.0‡	Kompl.liečba transverz.preruš.miechy:rozs.1.-lieč:do 99dní	8v121.2‡	Kompl.liečba transverz.pre.miechy:rozs.1.-lieč:200-299dní
8v121.1‡	Kompl.liečba transverz.pre.miechy:rozs.1.-lieč:100-199dní	8v121.3‡	Kompl.liečba transverz.pre.miechy:rozs.1.-lieč:najm.300dní

8v122.2‡ Kompl.I.transverz.pre.miech:l.na zák.priam./zdr.násl:18-49d
8v122.3‡ Kompl.I.transverz.pre.miech:l.na zák.priam./zdr.nás:50-99d

8v122.4‡ Kompl.I.transverz.pre.miech:l.na zák.priam./zdr.nás:naj:100d

Výkon B61-5

5j415.1 Transplantácia pľúc
5k750.0 Transplantácia srdca, ortotopicky bez normotermie štepu
5k750.1 Transplantácia srdca, ortotopicky v normotermii štepu
5k751.0 Transpl.srdca heterotop (asist.srdce) bez normotermie štepu
5k751.1 Transpl.srdca heterotop (asis.srdce) s normotermiou štepu
5k752 Transplantácia komplexu srdce-pľúca En-bloc
5n346.0 Transplantácia duodena
5n346.1 Transplantácia jejuna
5n346.2 Transplantácia ilea
5n346.x Transplantácia tenkého čreva, iné
5n540 Kompletná transplantácia pečene
5n541 Parciálna (Split-Hepar) transplatacia pečene
5n542 Transpl.favého hepat.laloku dodatočne k vlast.org.
5n54x Transplantácia pečene:ostatné
5n74a Transpl.pankr:inj.z pankreat.tk.(transpl.pankr.ostrov)
5n74b Transplantácia pankreasu (celý orgán)
5n74c Transplantácia pankreasu a obličky
5o140↔ Transplantácia obličky:alogénny živý darca
5o141↔ Transpl.obličky:alogénny mŕtvý darca
5o142↔ Transplantácia obličky:syngénny darca
5o145↔ Transpl.obličky:en bloc transplantát
8r22a.0 Autolónna tx.kmeň.krvotv.b.z perifér.krvi bez in-vitro prípr.

8r22a.1 Autolónna transpl.kmeň.krvotv.b.z perifér.krvi po in-vitro p.
8r22a.2 Autológ.tx.kmeň.krvotv.b.kost.drene bez in-vitro prípr.
8r22a.3 Autológ.transpl.kmeň.krvotv.b.kost.drene po in-vitro prípr.
8r22b.00 Alog.tx.kmeň.krvotv.b.z perif.krvi-prib.dar:HLA neid.bez in-vitro
8r22b.02 Alog.tx.km.krvotv.b.z perif.k.prib.d:HLA-neid.po in-vitro,ro1Ag
8r22b.03 Alog.tx.km.krvotv.b.z peri.k.prib.d:HLA-neid.po in-vitr,ro2-3Ag
8r22b.10 Alog.tx.km.krvotv.b.z perif.krvi.od prib.d,HLA iden.bez in-vitro
8r22b.11 Alog.tx.km.krvotv.b.z perif.krvi.od prib.dar,HLA-iden.po in-vitro
8r22c.00 Alog.tx.km.krvot.b.perif.krvi-nepribuz.dar,HLA neid.b.in-vitro
8r22c.01 Alog.tx.km.krvot.b.peri.kr.-neprib.d,HLA-neide.po in-vitro
8r22c.10 Alog.transpl.km.krvot.b.z perif.kr.od nepri.d,HLA id.bez in-vitro
8r22c.11 Alog.tx.kmeň.krvotv.b.z peri.krvi-neprib.d,HLA-ident.po in-vitro
8r22e.00 Alog.transpl.kmeň.krv.b.kost.d.od prib.d,HLA neiden.b.in-vitro
8r22e.02 Alog.tx.km.krv.b.kost.dren.od prib.d,HLA neid.po in-vitro ro1Ag
8r22e.03 Alog.tx.km.krv.b.kost.d.od prib.d,HLA neid.po in-vitro ro2-3Ag
8r22e.10 Alog.transpl.km.krvot.b.kost.dre.od prib.d,HLA ident.b.in-vitro
8r22e.11 Alog.tx.kmeň.krvot.b.kost.d.od prib.dar,HLA ident.po in-vitro
8r22f.00 Alog.tx.kmeň.krv.b.kost.drene-neprib.d.,HLA neide.b.in-vitro
8r22f.01 Alog.tx.kmeň.krv.b.kost.d.-neprib.dar,HLA neident.po in-vitro
8r22f.10 Alog.tx.kmeň.krv.b.kost.drene.neprib.d,HLA ident.bez in-vitro
8r22f.11 Alog.transpl.km.krv.b.kost.d.neprib.d.,HLA ident. po in-vitro

Pred-
MDC
B61

Výkon B61-6

8v121.1‡ Kompl.liečba transverz.pre.miechy:rozs.1.-lieč:100-199dní
8v121.2‡ Kompl.liečba transverz.pre.miechy:rozs.1.-lieč:200-299dní

8v121.3‡ Kompl.liečba transverz.pre.miechy:rozs.1.-lieč:najm.300dní
8v122.4‡ Kompl.I.transverz.pre.miech:l.na zák.priam./zdr.nás:naj:100d

Výkon B61-7

5a120.0 Evak.subdurál.akút.hematómu s kraniot.s ICP monitor.
5a120.1 Evak.subdurál.akút.hematómu s kraniot.bez ICP monitor.
5a121.0 Evak.subdurál.akút.hematómu s kraniekt.s ICP monitor.
5a121.1 Evak.subdurál.akút.hematómu s kraniekt.bez ICP monitor.
5a122.0 Evak.subdurál.subakút.hematómu s kraniot.s ICP monitor.
5a122.1 Evak.subdurál.subakút.hematómu s kraniot.bez ICP monitor.
5a123.0 Evak.subdurál.subakút.hematómu s kraniekt.s ICP monitor.
5a123.1 Evak.subdurál.subakút.hematómu s kraniekt.bez ICP monitor.
5a124.0 Evak.subdurál.chron.hematómu s kraniot.s ICP monitor.
5a124.1 Evak.subdurál.chron.hematómu s kraniot.bez ICP monitor.
5a125.0 Evak.subdurál.chron.hematómu s kraniekt.s ICP monitor.
5a125.1 Evak.subdurál.chron.hematómu s kraniekt.bez ICP monitor.
5a126.2 Evak.epidurál.hemat.s kraniot.bez revízie intradur.priest.
5a126.3 Evak.epidurál.hemat.s kraniot.s revíziou intradur.priest.
5a127.2 Evak.epidur.hemat.s kraniekt.bez revízie intradur.priest.
5a127.3 Evak.epidurál.hemat.s kraniekt.s revíziou intradur.priest.
5a129.0 Evak.subdurál.akút.hematómu návrtom s ICP monitor.
5a129.1 Evak.subdurál.akút.hematómu návrtom bez ICP monitor.
5a12a.0 Evak.subdurál.subakút.hemat. návrtom s ICP monitor.
5a12a.1 Evak.subdurál.subakút.hemat.návrtom bez ICP monitor.
5a12b.0 Evak.subdurál.chron.hematómu návrtom s ICP monitor.
5a12b.1 Evak.subdurál.chron.hematómu návrtom bez ICP monitor.
5a12c.8 Evakuácia subdurálneho hematómu bez drenáže
5a12c.9 Evakuácia subdurálneho hematómu s drenážou
5a195 Dekompresívna kraniektómia bez uloženia kosti
5a196 Drenáž subdurálnej tekutiny
5a19o.1 Exstirpácia mozgovej cysty, mikroskopicky
5a19o.3 Exstirpácia mozgovej cysty, endoskopicky
5a19p.1 Fenestrácia mozgovej cysty, mikroskopicky
5a19p.3 Fenestrácia mozgovej cysty, endoskopicky
5a19r.1 Intrakraniálna drenáž mozgovej cysty, mikroskopicky
5a19r.3 Intrakraniálna drenáž mozgovej cysty, endoskopicky
5a304.0 Exstirpácia intramedulárneho nádoru miechy
5a304.1 Exstirpácia extradurálneho nádoru miechy
5a304.2 Exstirpácia subdurálnych lézií a nádorov miechy

5a304.3 Exstirpácia epidurálnych lézií a nádorov miechy
5a307 Dekompresia intramedulárneho nádoru miechy
5a308 Evakuácia spontánneho hematómu miechového kanála
5a309 Evakuácia epidurálneho hematómu miechového kanála
5a30a Pred./zad.rizotóm.miech.koreň./drez miech.léz.pre bolesť
5a30b Dorzálna rizotómia pre neurogénny močový mechúr
5j503 Videotorakoskopia terapeutická
5t17t Otv.rep.zlom.panv.kostí a panv.kruhu:vonk.skelet.fix.
5t603 Incízie pri chorob.zmen.kost.a kĺb.tk.chrb.odstr.cudz.tel.
5t632.1 Kos.náh.na chr.použ.aut.spon.(št.)alebo kor.štep
5t661.1 Otv.rep.chrbt(dynam.stabil):skrutkou:1 segm.
5t661.2 Otv.rep.chrbt(dynam.stabil):skrutkou:2 segm.
5t661.3 Otv.rep.chrbt(dynam.stabil):skrutkou:3 segm.
5t661.4 Otv.rep.chrbt(dynam.stabil):skrutkou:4 a v.segm.
5t662.1 Otv.rep.chrbt(dynam.stabil):skobou:1 segm.
5t662.2 Otv.rep.chrbt(dynam.stabil):skobou:2 segm.
5t662.3 Otv.rep.chrbt(dynam.stabil):skobou:3 segm.
5t662.4 Otv.rep.chrbt(dynam.stabil):skobou:4 a v.segm.
5t663.1 Otv.rep.chrbt(dynam.stabil):ventr.sy.skrut.a dláh:1 segm.
5t663.2 Otv.rep.chrbt(dynam.stabil):ventr.sy.skrut.a dláh:2 segm.
5t663.3 Otv.rep.chrbt(dynam.stabil):ventr.sy.skrut.a dláh:3 segm.
5t663.4 Otv.rep.chrbt(dynam.stabil):ventr.sy.skrut.a dláh:4 a v.segm.
5t664.1 Otv.rep.chrbt(dynam.stabil):dorz.sy.skrut.a dláh:1 segm.
5t664.2 Otv.rep.chrbt(dynam.stabil):dorz.sy.skrut.a dláh:2 segm.
5t664.3 Otv.rep.chrbt(dynam.stabil):dorz.sy.skrut.a dláh:3 segm.
5t664.4 Otv.rep.chrbt(dynam.stabil):dorz.sy.skrut.a dláh:4 a v.segm.
5t665.1 Otv.rep.chrbt(dynam.stabil):sy.skrutiek a tyčí:1 segm.
5t665.2 Otv.rep.chrbt(dynam.stabil):sy.skrutiek a tyčí:2 segm.
5t665.3 Otv.rep.chrbt(dynam.stabil):sy.skrutiek a tyčí:3 segm.
5t665.4 Otv.rep.chrbt(dynam.stabil):sys.skrut.a tyčí:4 a v.segm.
5t668.a1 Osteos.chrb.dynam.fixátor syst.skrut.a magnet.tyčí, 1 segment
5t668.a2 Osteos.chrb.dynam.fixátor syst.skrut.a magnet.tyčí, 2 segm.
5t668.a3 Osteos.chrb.dynam.fixátor syst.skrut.a magnet.tyčí, 3 segm.
5t668.a4 Osteos.chrb.dynam.fixátor syst.skrut.a magnet.tyčí, 4 a viac segm.

5t668.b1	Ost.chr.dyn.fix.sys.skr.a tyčí s pot.opak.otv.red.1 seg.	5t681.3	Uzav.defektu medzist.plat.(puz.)implan.3 segm.
5t668.b2	Ost.chr.dyn.fix.sys.skr.a tyčí s pot.opak.otv.red.2 seg.	5t681.4	Uzav.defektu medzist.plat.(puz.)implan.4 a viac segm.
5t668.b3	Ost.chr.dyn.fix.sys.skr.a tyčí s pot.opak.otv.red.3 seg.	5t682.2	Implantácia endoprotézy medzistavcovej platničky, 2 segmenty
5t668.b4	Ost.chr.dyn.fix.sys.skr.a tyčí s pot.opak.otv.red.4 a viac seg.	5t682.3	Implantácia endoprotézy medzistavcovej platničky, 3 segmenty
5t668.c1	Ost.chr.dyn.fix.sys.skr.a tyčí bez pot.opak.otv.red.1 seg.	5t682.4	Implan.endop.medzist.platn.4 a viac segm.
5t668.c2	Ost.chr.dyn.fix.sys.skr.a tyčí bez pot.opak.otv.red.2 seg.	5t699.4	Vertebroplastika:4 a viac stavcov
5t668.c3	Ost.chr.dyn.fix.sys.skr.a tyčí bez pot.opak.otv.red.3 seg.	5t69a.4	Kyfoplastika:4 a viac stavcov.
5t668.c4	Ost.chr.dyn.fix.sys.skr.a tyčí bez pot.opak.otv.red.4 a viac seg.	5t69x.4	Revízia po operácii chrbtice
5t674.4	Komp.kombin.vent.a dorz.rekonš.na krčnej chrb.s fúziou (360 stup.)	5z136.0‡	Polytrauma s akút.ohrozením života:OP na pohyb.aparáte
5t674.5	Kom.kom.ven.a dor.rek.na hrud.drie.chr.s fúz.(360 stup.)	5z136.1‡	Polytr.s akút.ohr.ž.:OP na pohyb.ap.,brucho,hrud.tvár.č.lebky
5t681.2	Uzav.defektu medzist.plat.(puz.)implan.2 segm.	5z136.2‡	Polytr.s akút.ohr.ž.:OP na pohyb.ap.,brucho,hrud.a CNS

ADRG 963

Novorodenecká diagnóza nezlučiteľná s vekom alebo hmotnosťou

Vek > 27 d. a Vek < 366 d. a výk. nie v tabu ke A18-1 a (Hmotnosť pri prij. > 0 g a Hmotnosť pri prij. < 2500 g alebo HDg v tabu ke 963-1) a nie [Hmotnosť pri prij. > 0 g a Hmotnosť pri prij. < 2500 g] a Hmotnosť pri prij. > 2499 g alebo Vek > 0 r. a HDg v tabu ke 963-1

DRG 963Z

Novorodenecká diagnóza nezlučiteľná s vekom alebo hmotnosťou

Hlavná diagnóza 963-1

A33	Tetanus novorodencov	P04.4	Pošk.plodu a novorod.užív.návykových liekov a drog matkou
P00.0	Pošk.plodu a novorod.necia artériovou hypertenziou matky	P04.5	Pošk.plodu a novorod.chem.lát.z potravy matky
P00.1	Pošk.plodu a novorod.chor.obličiek a moč.ciest matky	P04.6	Pošk.plodu a novorod.pri vyst.matky chem.lát.zo živ.prostr.
P00.2	Pošk.plodu a novorod.infekč.a parazit.chorobami matky	P04.8	Pošk.plodu a novorod.i.škodl.vplyvmi pôsob.na matku
P00.3	Pošk.plodu a novorod.i.obehov.a dých.chorobami matky	P04.9	Pošk.plodu a novorod.škodl.vplyvom pôsob.na matku,b.n.
P00.4	Pošk.plodu a novorod.poruchami výživy matky	P05.0	Plod priveľmi ľahký na svoj gestačný vek
P00.5	Poškodenie plodu a novorodenca poranením matky	P05.1	Plod priveľmi malý na svoj gestačný vek
P00.6	Pošk.plodu a novorodenca chir.výkonom u matky	P05.2	Podvýž.plo.bez uv.,či ide o p.ľah./p.malý plo.na svoj ges.vek
P00.7	Pošk.plodu a novorodenca .iným.lekár.výkon.u matky,n.i.	P05.9	Pomalý rast plodu,blížšie neurčený
P00.8	Poškodenie plodu a novorodenca inými stavmi matky	P07.00	Novorodenec s pôrod.hmotnosť.menej ako 500 gr.
P00.9	Poškodenie plodu a novorodenca blíž.neurč.stavmi matky	P07.01	Novorodenec s pôrod.hmotnosť.od 500 do 750 gr.
P01.0	Poškodenie plodu a novorod.insuficienciou krčka maternice	P07.02	Novorodenec s pôrod.hmotnosť.od 750 do 1000 gr.
P01.1	Poškodenie plodu a novorod.predčasným puknutím blán	P07.10	Novorodenec s pôrod.hmotnosť.od 1000 do 1250 gr.
P01.2	Poškodenie plodu a novorodenca oligohydrarniómom	P07.11	Novorodenec s pôrod.hmotnosť.od 1250 do 1500 gr.
P01.3	Poškodenie plodu a novorodenca polyhydrarniómom	P07.12	Novorodenec s pôrod.hmotnosť.od 1500 do 2500 gr.
P01.4	Poškodenie plodu a novorodenca ektopickou graviditou	P07.2	Novorodenec s extrémnou nezrelosťou
P01.5	Poškodenie plodu a novorodenca viacpočetnou graviditou	P07.3	Iný predčasne narodený novorodenec
P01.6	Poškodenie plodu a novorodenca smrťou matky	P08.0	Výnimočne veľký novorodenec
P01.7	Pošk.plodu a novorod.nepravid.nalíhaním pred začiat.pôrodu	P08.1	Iný novorodenec priveľmi ťažký vzhľ.na dĺžku gravidity
P01.8	Pošk.plodu a novorod.i.materskými komplik.gravidity	P08.2	Prenáš.novorod.ktorý nie je priveľmi ťaž.vzhľ.na dlž.grav.
P01.9	Pošk.plodu a novorod.materskými kompl.gravidity b.n.	P10.0	Subdurálne kvácanie zapríč.poran.pri pôrode
P02.0	Poškodenie plodu a novorodenca vcestnou placentou	P10.1	Mozgové krvácanie zapríčinené poranením pri pôrode
P02.1	Pošk.plodu a novorod.i.form.odlúpenia placenty a krvác.	P10.2	Vnútrokomorové kvácanie zapríč.poran.pri pôrode
P02.2	Pošk.plodu a novorod.i.a b.n.morf.a funkč.abn.placenty	P10.3	Subarachnoidálne kvácanie zapríč.poran.pri pôrode
P02.3	Pošk.plodu a novorod.placentovými transfúznymi synd.	P10.4	Roztrhnutie tentória zapríč.poran.pri pôrode
P02.4	Pošk.plodu a novorod.vykľznutým pupočníkom	P10.8	Iné vnútroleb.poran.a kvácania zapríč.poran.pri pôrode
P02.5	Pošk.plodu a novorod.i.stlačením pupočníka	P10.9	Blíž.neur.vnútroleb.poran.a kvácanie zapríč.poran. pri pôrode
P02.6	Pošk.plodu a novorod.i.a blíž.neurč.stavmi pupoč.	P11.0	Mozgový opuch,zapríčinený poranením pri pôrode
P02.7	Poškodenie plodu a novorodenca chorioamnionitídou	P11.1	Iné poškodenie mozgu,zapríč.poran.pri pôrode,b.u.
P02.8	Poškodenie plodu a novorod.i.abnrmalit.blán	P11.2	Blíž.neur.poškodenie mozgu,zapríč.poran.pri pôrode
P02.9	Poškodenie plodu a novorod.blíž.neurč.abnormalit.blán	P11.9	Pôrodné poranenie centrálnej nervovej sústavy,b.n.
P03.0	Pošk.plodu a novorod.pôr.panvov.koncom a extrakciou	P12.0	Zakrvácanie pod okosticu lebky,zapríč.poran.pri pôrode
P03.1	Pošk.plod a nov.i.nepr.nalie.,drž.tela,pol.,disp.,poč.pôr.čin.	P12.1	Pôrodný nádor záhlavia,zapríč.poranením pri pôrode
P03.2	Poškodenie plodu a novorodenca kliešťovým pôrodom	P12.2	Epikraniál.subaponeurotické krvác.,zapríč.poran.pri pôrode
P03.3	Pošk.plodu a novorod.plodu pôr.vákuovým extraktorom	P12.3	Podliatina vlas.časti hlavy zapríč.poranením pri pôrode
P03.4	Pošk.plodu a novorod.pôr.cisárskym rezom	P12.4	Poranenie vlasovej časti hlavy novorod.,zapríč.monitor.
P03.5	Poškodenie plodu a novorodenca náhlým pôrodom	P12.8	Iné pôrodné poranenia vlasatej časti hlavy
P03.6	Pošk.plodu a novorod.abn.maternicovými kontrakciami	P12.9	Pôrodné poranenia vlasatej časti hlavy,b.n.
P03.8	Pošk.plodu a novorod.i.blíž.urč.kompl.pôr.činn.a pôrodu	P13.1	Iné pôrodné poranenia lebky
P03.9	Pošk.plodu a novorod.kompl.pôr.činn.a pôrodu,b.n.	P13.2	Pôrodné poranenie stehnovej kosti
P04.0	Pošk.plodu a novorod.anest.,analg.m.v grav.poč.pôr.čin.a pôr.	P13.3	Pôrodné poranenie iných dlhých kostí
P04.1	Poškodenie plodu a novorodenca inou liečbou matky	P13.4	Zlomenina kľúčnej kosti,zapríč.poranením pri pôrode
P04.2	Pošk.plodu a novorod.užív.tabaku matkou	P13.8	Pôrodné poranenie iných častí kostry
P04.3	Pošk.plodu a novorod.užív.alkoholu matkou	P13.9	Pôrodné poranenie kostry,blížšie neurčené

P15.0	Pôrodné poranenie pečene	P50.8	Iná fetálna strata krvi
P15.1	Pôrodné poranenie sleziny	P50.9	Fetálna strata krvi, bližšie neurčená
P15.2	Poranenie kývača hlavy, zapríč. poran. pri pôrode	P51.0	Masívne krvácanie z pupočníka novorodenca
P15.3	Pôrodné poranenie oka	P51.8	Iné krvácanie z pupočníka novorodenca
P15.4	Pôrodné poranenie tváre	P51.9	Krvácanie z pupočníka novorodenca, bližšie neurčené
P15.5	Pôrodné poranenie vonkajších genitálií	P52.0	Vnútrokomorové (neúraz.) krvác. plodu a novorod. 1. st.
P15.6	Nekróza podkožného tuku, zapríč. poran. ri pôrode	P52.1	Vnútrokomorové (neúraz.) krvác. plodu a novorod. 2. st.
P15.8	Iné pôrodné poranenie, bližšie určené	P52.2	Vnútrokomorové (neúraz.) krvác. plodu a novorod. 3. st.
P15.9	Pôrodné poranenie, bližšie neurčené	P52.3	Vnútrokomorové (neúraz.) krvác. plodu a novorod., b.n.
P20.0	Vnútromat. hypoxia zaznamen. po prvýkrát pred zač. pôr. čin.	P52.4	Mozgové (neúrazové) krvácanie plodu a novorodenca
P20.1	Vnútromat. hypoxia zaznamen. po prvýkrát. poč. pôr. čin. a pôrodu	P52.5	Subarachnoidálne (neúraz.) krvác. plodu a novorod.
P20.9	Vnútromaternicová hypoxia, bližšie neurčená	P52.6	Mozočkové (neúraz.) krvác. a krvác. do zad. jamy plodu a nov.
P22.0	Synd. respiračnej tiesne novorod.	P52.8	Iné vnútrolebkové (neúraz.) krvác. plodu a novorod.
P22.1	Prechodná tachypnea novorodenca	P52.9	Vnútrolebkové (neúraz.) krvác. plodu a novorod., b.n.
P23.0	Vrodený zápal pľúc, zapríčinený vírusom	P54.0	Hemateméza u novorodenca
P23.1	Vrodený zápal pľúc, zapríčinený chlamýdiou	P54.1	Meléna u novorodenca
P23.2	Vrodený zápal pľúc, zapríčinený stafylokokom	P54.2	Krvácanie z konečníka u novorodenca
P23.3	Vrodený zápal pľúc, zapr. streptok. skupiny B	P54.3	Iné gastrointestinálne krvácanie u novorodenca
P23.4	Vrodený zápal pľúc, zapríčinený Escherichia coli	P54.4	Krvácanie do nadobličky u novorodenca
P23.5	Vrodený zápal pľúc, zapríčinený pseudomonas	P54.5	Kožné krvácanie u novorodenca
P23.6	Vrodený zápal pľúc, zapríčinený inou baktériou	P54.6	Pošvové krvácanie u novorodenca
P23.8	Vrodený zápal pľúc, zapríčinený iným organizmom	P54.8	Iné bližšie určené krvácanie novorodenca
P23.9	Vrodený zápal pľúc, bližšie neurčený	P54.9	Krvácanie novorodenca, bližšie neurčené
P24.1	Novorodenecká aspirácia plodovej vody a hlienu	P56.0	Hydrops plodu v dôsledku izoimunizácie
P24.2	Novorodenecká aspirácia krvi	P56.9	Hydrops plodu v dôsl. i. a b.n. hemolytickej chor.
P24.3	Novorod. aspirácia mlieka a regurgitovanej potravy	P57.0	Jadrový ikterus v dôsledku izoimunizácie
P24.8	Iný novorodenecký syndróm z aspirácie	P57.8	Iný jadrový ikterus, bližšie určený
P24.9	Novorodenecký syndróm z aspirácie, bližšie neurčený	P57.9	Jadrový ikterus, bližšie neurčený
P25.0	Interstic. emfyzém so vznikom v perinatálnom obd.	P58.0	Novorodenecká žltáčka zapríčinená podliatinami
P25.1	Pneumotorax so vznikom v perinatálnom období	P58.1	Novorodenecká žltáčka zapríčinená krvácaním
P25.2	Pneumomediastínom so vznikom v perinatálnom období	P58.2	Novorodenecká žltáčka zapríčinená infekciou
P25.3	Pneumoperikard so vznikom v perinatálnom období	P58.3	Novorodenecká žltáčka zapríčinená polycytémiou
P25.8	Iné stavy súvis. s interstic. emfyz. so vznik. v perinat. obd.	P58.4	Novorod. žltáčka zapríč. liek/tox., prenies. z matky/pod. nov.
P26.0	Tracheobronchiálne krvácanie so vznik. v perinat. obd.	P58.5	Novorod. žltáčka zapríč. prehltnutím materskej krvi
P26.1	Masívne pľúcne krvác. so vznikom v perinat. obd.	P58.8	Novorod. žltáčka zapríč. i. bliž. urč. nadmernou hemolýzou
P26.8	Iné pľúcne krvác. so vznikom v perinat. období	P58.9	Novorod. žltáčka zapríč. nadmernou hemolýzou, b.n.
P26.9	Pľúcne krvác. so vznik. v perinat. období. b.n.	P59.0	Novorod. žltáčka súvisiaca s predč. pôrodom
P28.0	Primárna atelektáza novorodenca	P59.8	Novorod. žltáčka z iných bliž. urč. príčin
P28.1	Iná a bližšie neurčená atelektáza novorodenca	P59.9	Novorodenecká žltáčka, bližšie neurčená
P28.9	Porucha dýchania novorodenca, bližšie neurčená	P61.1	Novorodenecká polycytémia
P29.0	Srdcové zlyhávanie u novorodenca	P61.8	Iná perinatálna hematologická porucha, b.u.
P29.1	Porucha srdcového rytmu u novorodenca	P61.9	Perinatálna hematologická porucha, bližšie neurčená
P29.2	Artériová hypertenzia u novorodenca	P70.0	Syndróm dieťaťa matky s gestačným diabetes mellitus
P29.3	Pretrvávajúci fetálny obch	P70.1	Syndróm dieťaťa matky s diabetes mellitus
P29.4	Prechodná ischemia myokardu u novorodenca	P75	Choroby tráviacej sústavy plodu a novorodenca
P29.8	Iná srdcovocievna porucha so vznik. v perinat. obd.	P76.0	Syndróm mekóniovej zátky
P29.9	Srdcovocievna porucha so vznik. v perinat. obd., b.n.	P78.0	Perinatálna perforácia čreva
P36.0	Sepsa u novorod. zapríč. sterpt. zo skupiny B	P78.1	Iná novorodenecká peritonitída
P36.1	Sepsa u novorod. zapríč. i. a b.n. sterpt.	P78.2	Novorod. hemateméza a meléna zapr. prehlt. mater. krvi
P36.2	Sepsa u novorod. zapríč. staphylococcus aureus	P80.0	Syndróm poškodenia chladom (podchladenia) u novorod.
P36.3	Sepsa u novorod. zapríč. i. a bliž. neirč. stafylokokom	P80.8	Iná hypotermia u novorodenca
P36.4	Sepsa u novorodenca, zapríčinená escherichia coli	P80.9	Hypotermia u novorodenca, bližšie neurčená
P36.5	Sepsa u novorod. zapríč. anaeróbnym mikroorganizmom	P81.0	Hypertermia u novorodenca z prehriateho prostredia
P36.8	Iná baktériová sepsa u novorodenca	P81.8	Iná porucha regulácie telesnej teploty u novorod., b.u.
P36.9	Baktériová sepsa u novorodenca, bližšie neurčená	P81.9	Porucha regulácie telesnej teploty u novorod., b.n.
P37.5	Kandidóza u novorodenca	P83.0	Sclerema neonatorum
P38	Omfalitída u novorod. bez krvác./s miernym krvác.	P83.2	Hydrops plodu, nezapríčinený hemolytickou chorobou
P39.0	Novorodenecká infekčná mastitída (zápal prsníkov)	P93	Reakcia na lieky a intox. liekmi podanými plodu a novorod.
P39.1	Novorodenecká konjunktivitída a dakryocystitída	P94.1	Vrodená svalová hypertónia
P39.2	Intraamniotická infekcia plodu, nezatriedená inde	P94.8	Iná porucha svalového tonusu u novorodenca
P39.3	Novorodenecká infekcia močovej sústavy	P94.9	Porucha svalového tonusu u novorod., b.n.
P39.4	Novorodenecká kožná infekcia	P95	Smrť plodu z bližšie neurčenej príčiny
P39.8	Iná bliž. urč. infekcia špecifická pre perinat. obdobie	P96.0	Vrodené zlyhávanie obličiek
P39.9	Infekcia špecifická pre perinatálnom obd., b.n.	P96.1	Abstin. synd. u novorod. matky užív. návyk. látky a drogy
P50.0	Fetálna strata krvi pri vasa praevia (vcestných cievach)	P96.2	Abstin. synd. novorod. pri lieč. podávaní liečiv
P50.1	Fetálna strata krvi z roztrhnutého pupočníka	P96.3	Široké lebkové švy u novorodenca
P50.2	Fetálna strata krvi z placenty	P96.4	Ukončenie gravidity ako príč. pošk. plodu a novorod.
P50.3	Krvácanie do dvojčata (fetofetálne)	P96.5	Kompl. vnútromat. výkon, nez. i., ako príč. pat. stav. plodu a nov.
P50.4	Krvácanie do obehu matky	P96.8	Iná porucha so začiatkom v perinat. obd., b.u.
P50.5	Fetálna strata krvi z prezez. pupoč. druhého dvojčata	P96.9	Porucha so začiatkom v perinat. obd., b.n.

Z38.0	Jedno dieťa, narodené v nemocnici	Z38.5	Dvojčatá, miesto narodenia bližšie neurčené
Z38.1	Jedno dieťa, narodené mimo nemocnice	Z38.6	Deti z i.viacnásobnej gravid.,narodené v nemocnici
Z38.2	Jedno dieťa, miesto narodenia bližšie neurčené	Z38.7	Deti z i.viacnásobnej gravid.narodené mimo nemocnice
Z38.3	Dvojčatá, narodené v nemocnici	Z38.8	Deti z i.viacnásobnej gravid.,b.n.miesto narodenia
Z38.4	Dvojčatá, narodené mimo nemocnice		

Výkon A18-1

Pozri stranu 117.

MDC 01

Choroby a poruchy nervového
systému

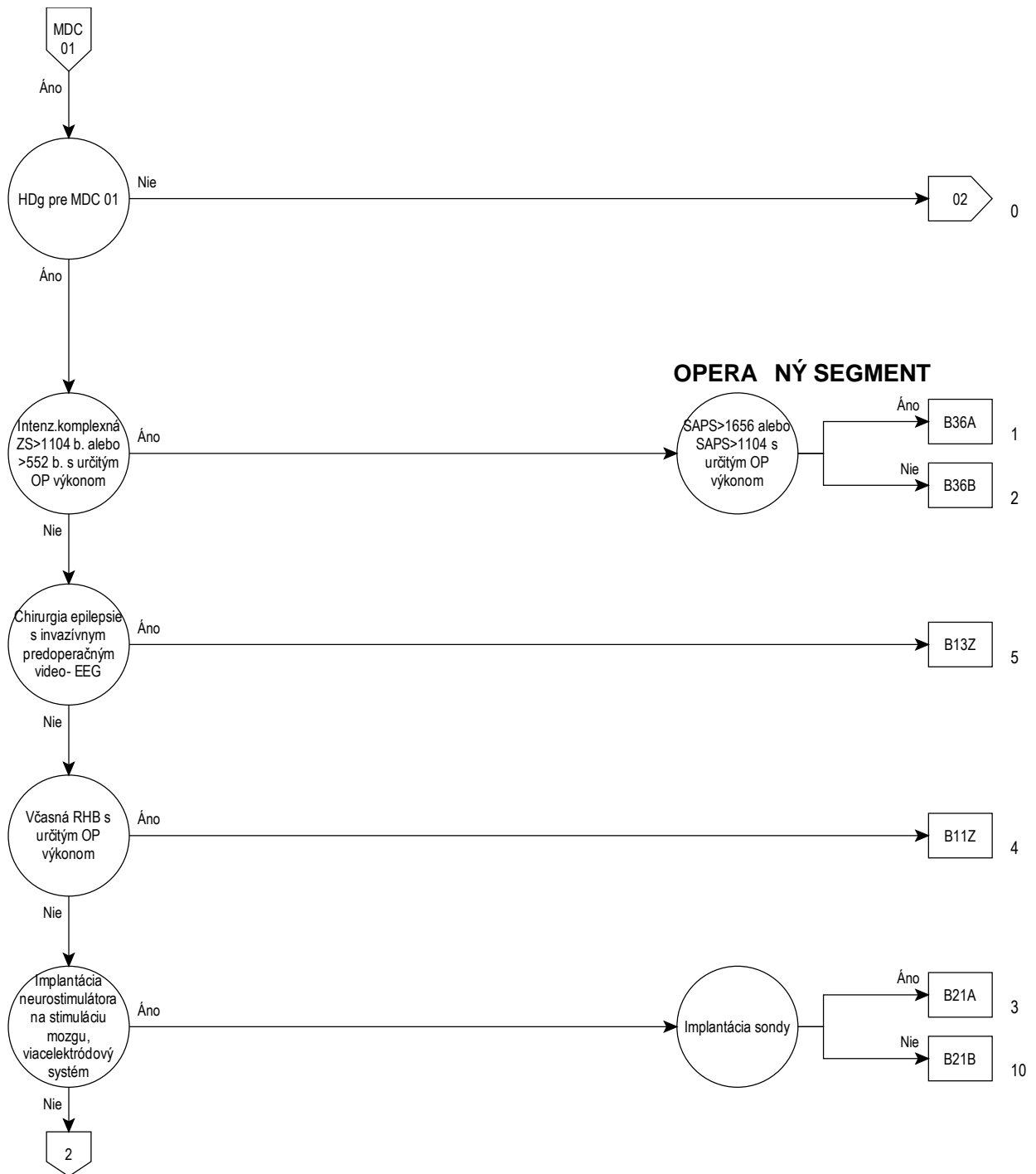

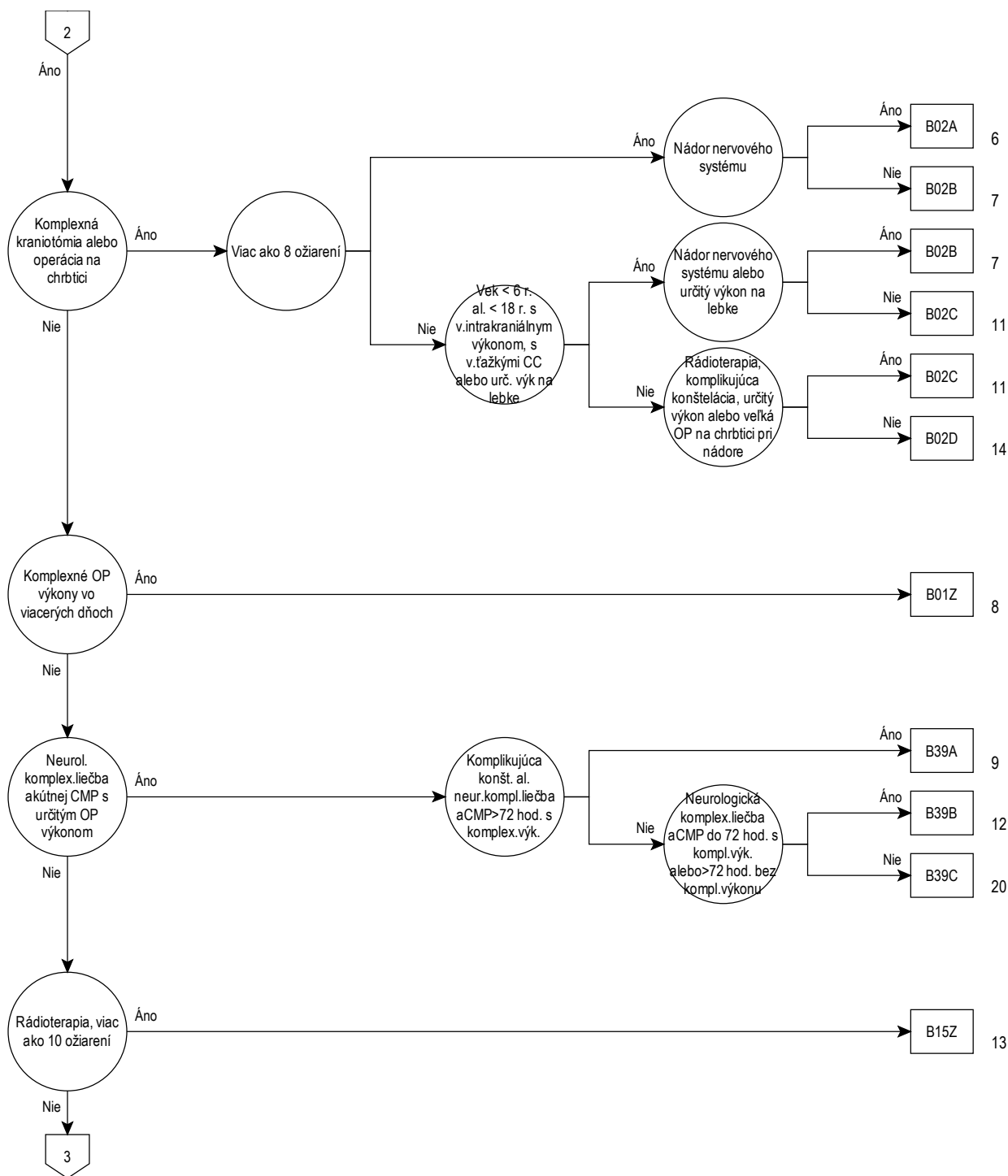

01

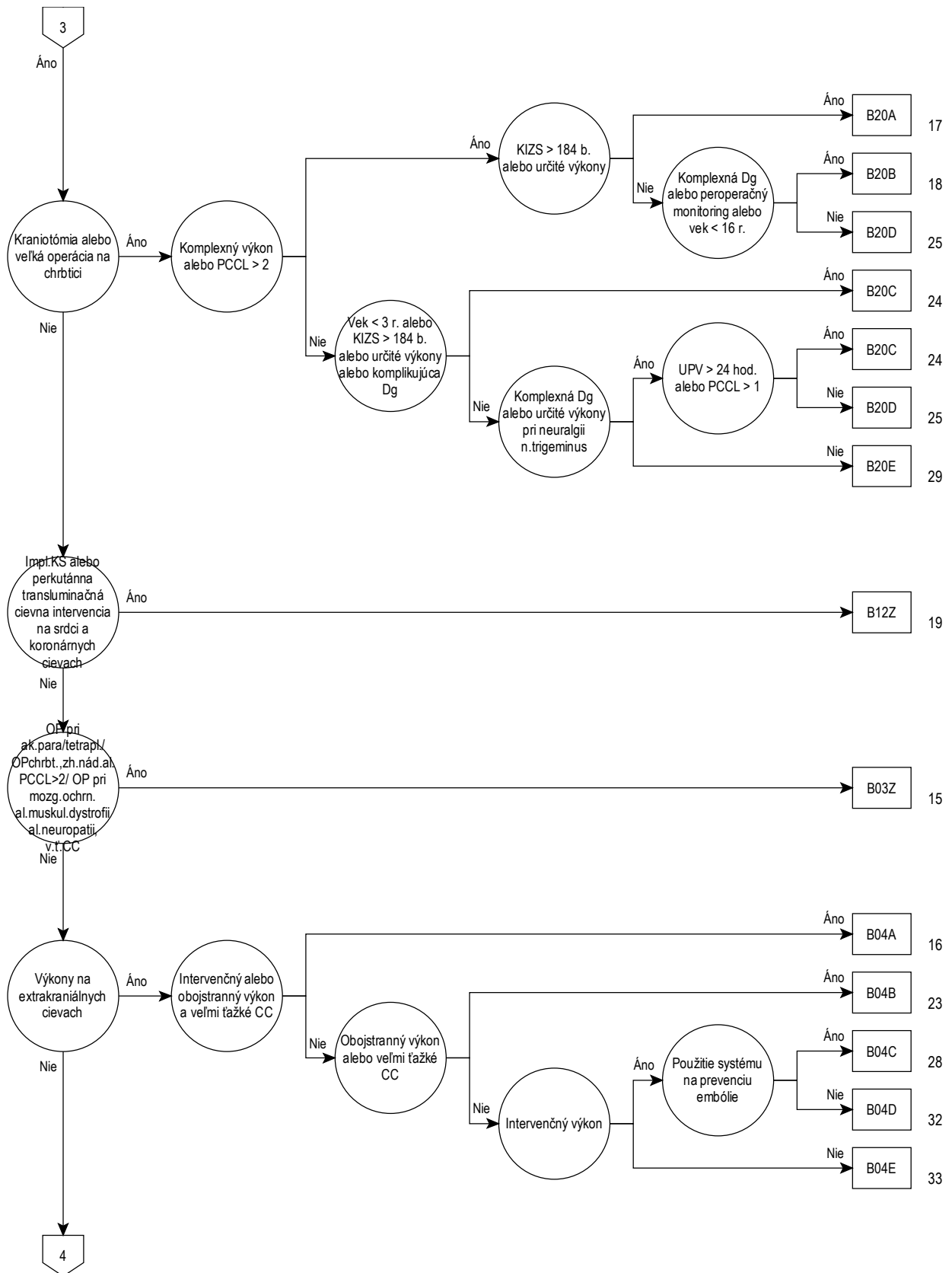

01

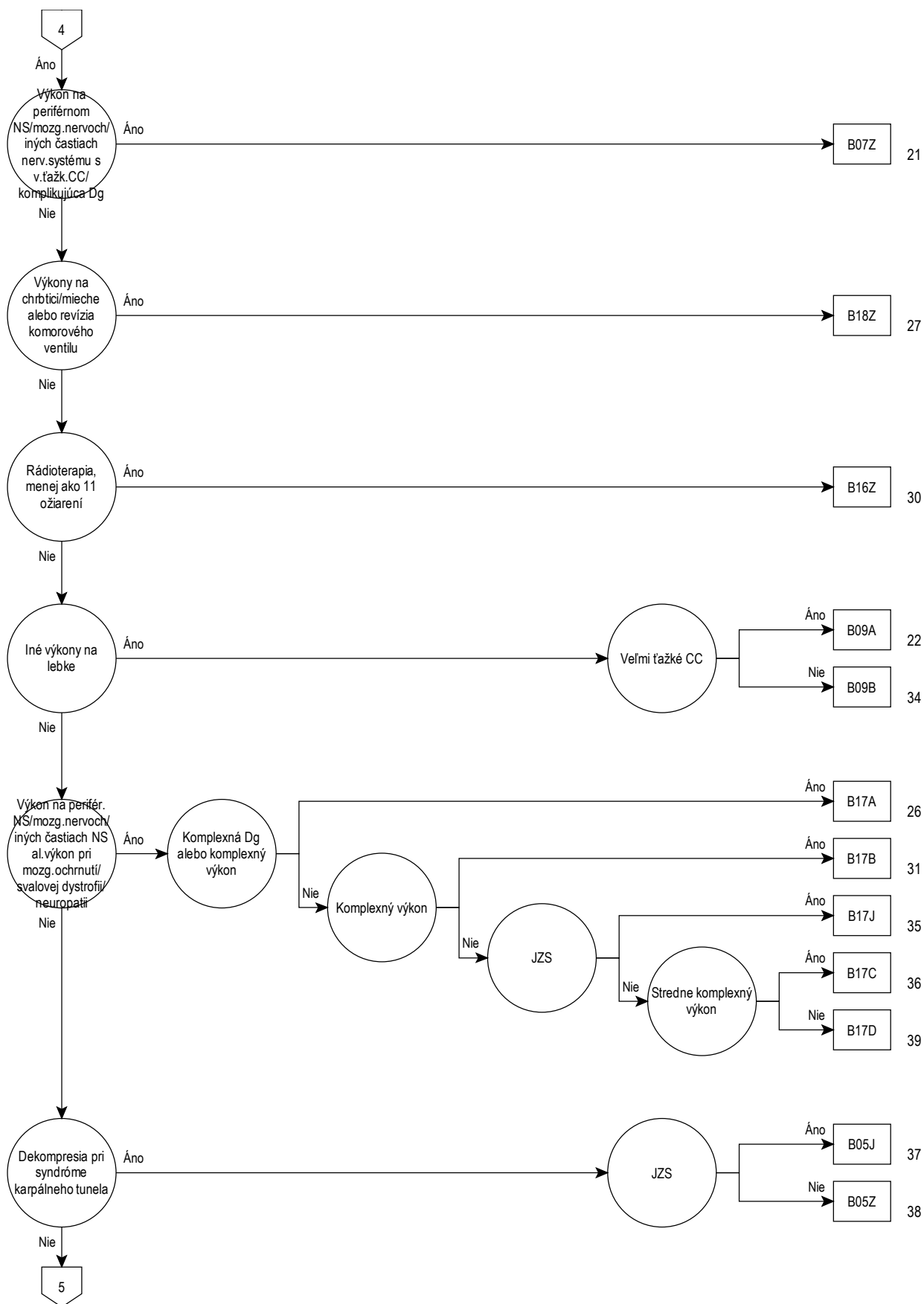

01

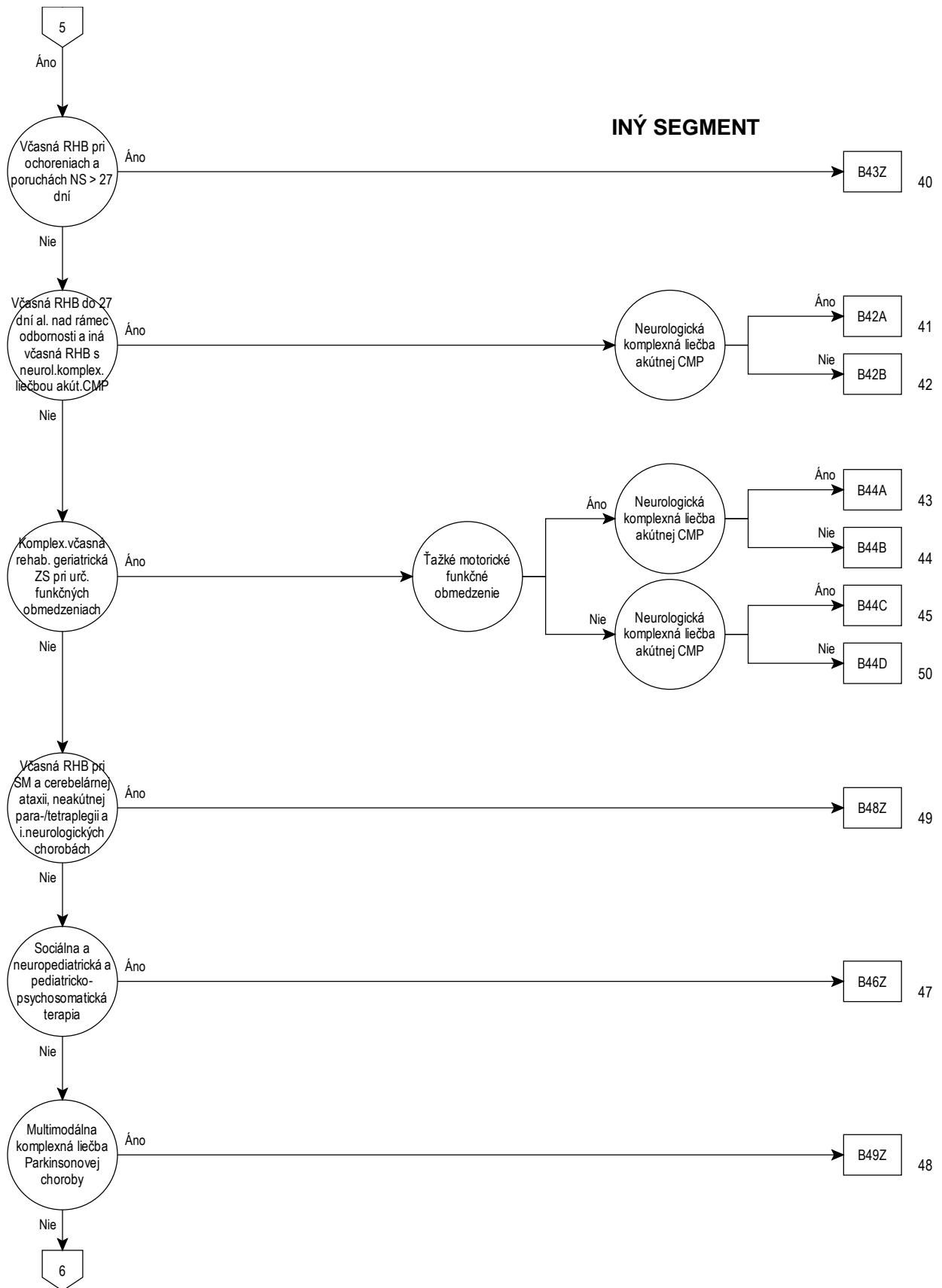

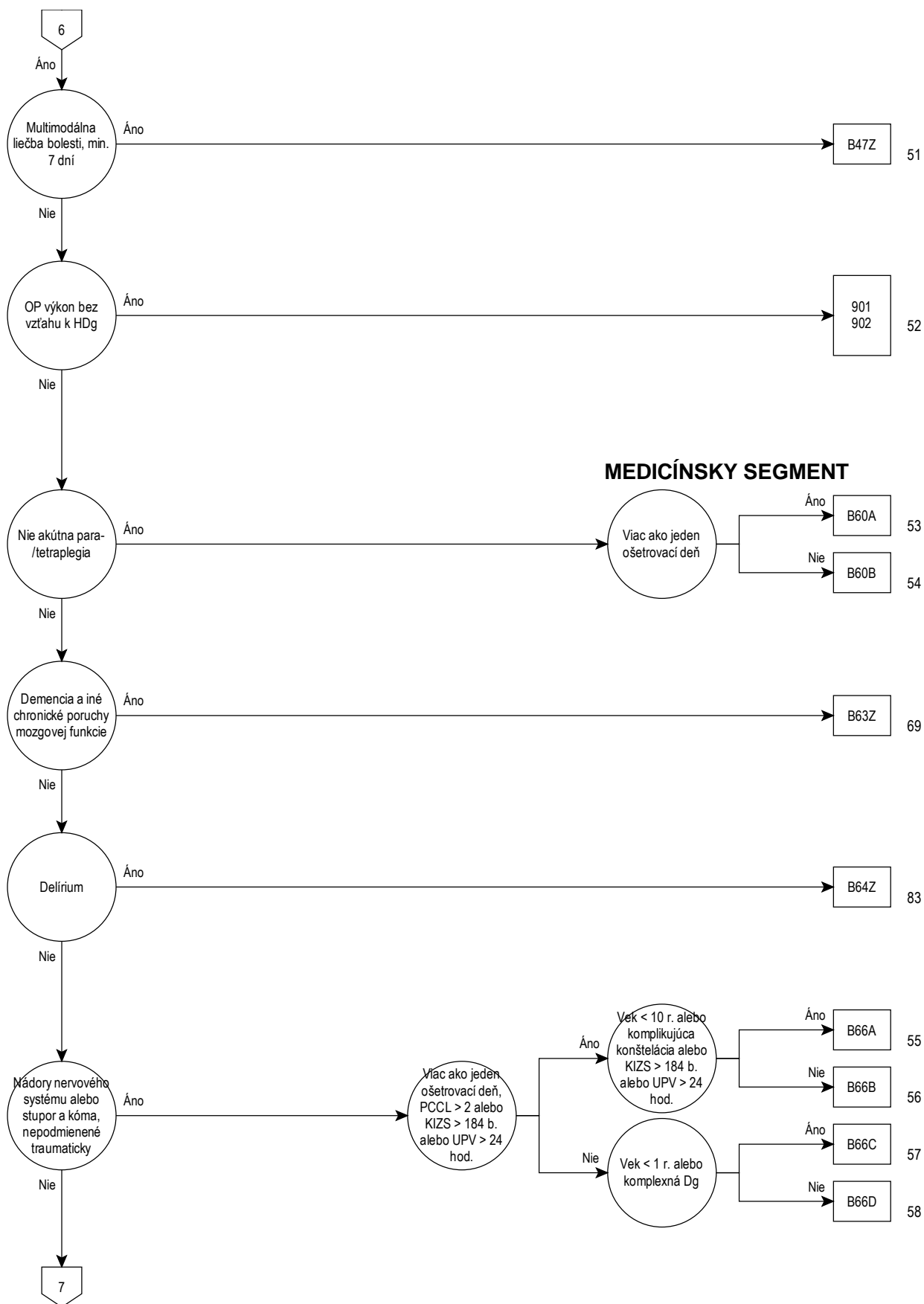

01

MEDICÍNSKY SEGMENT

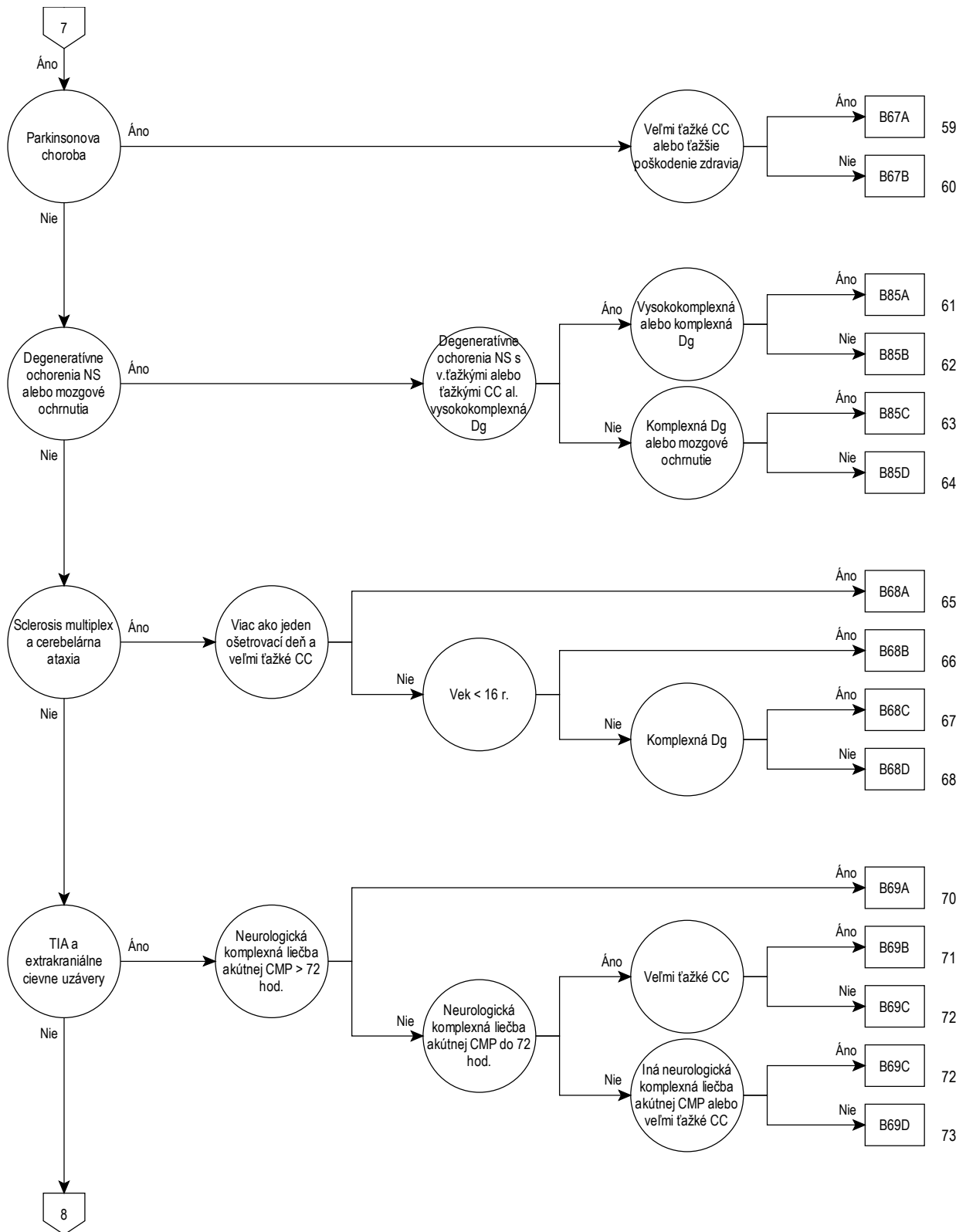

01

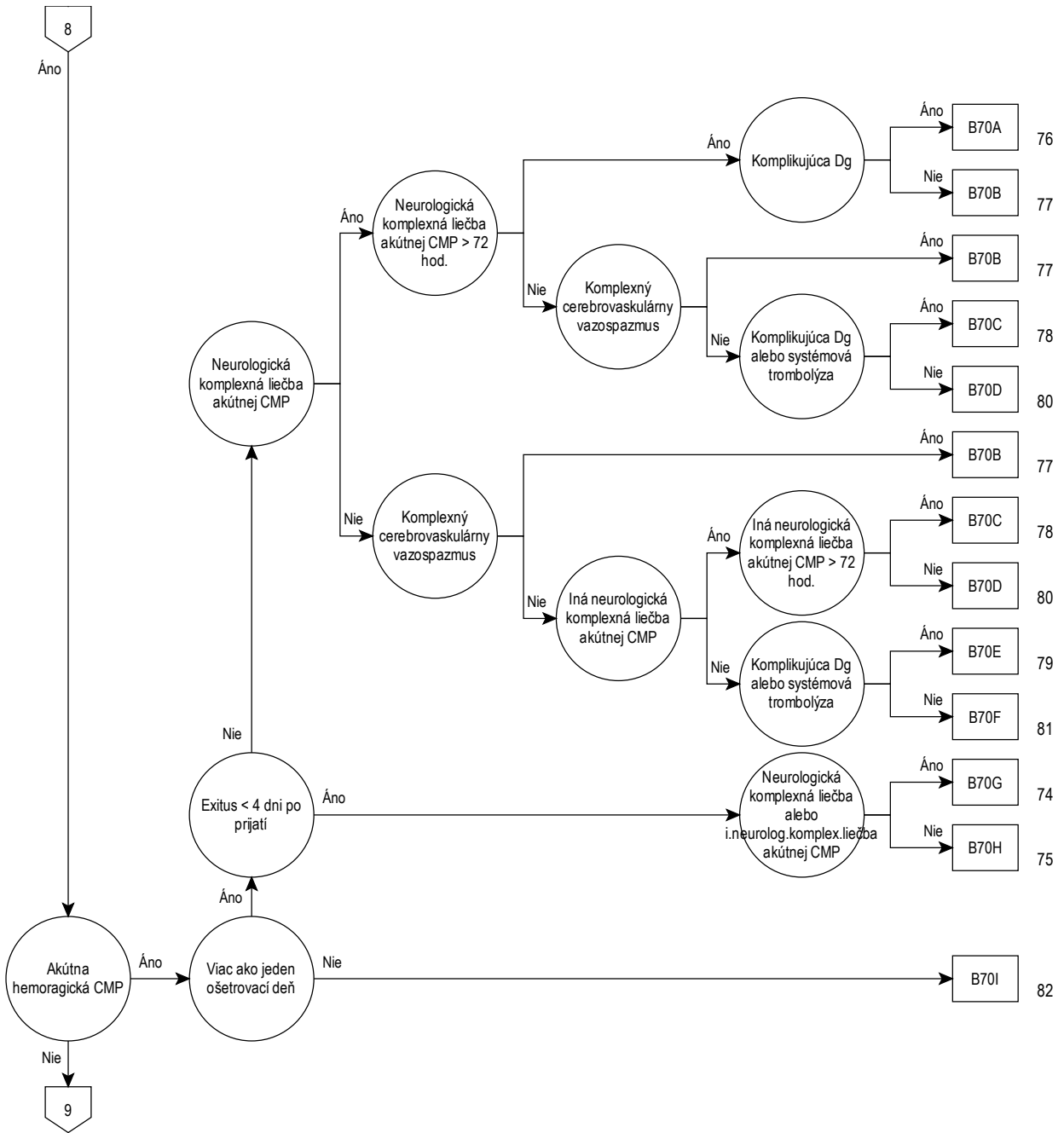

01

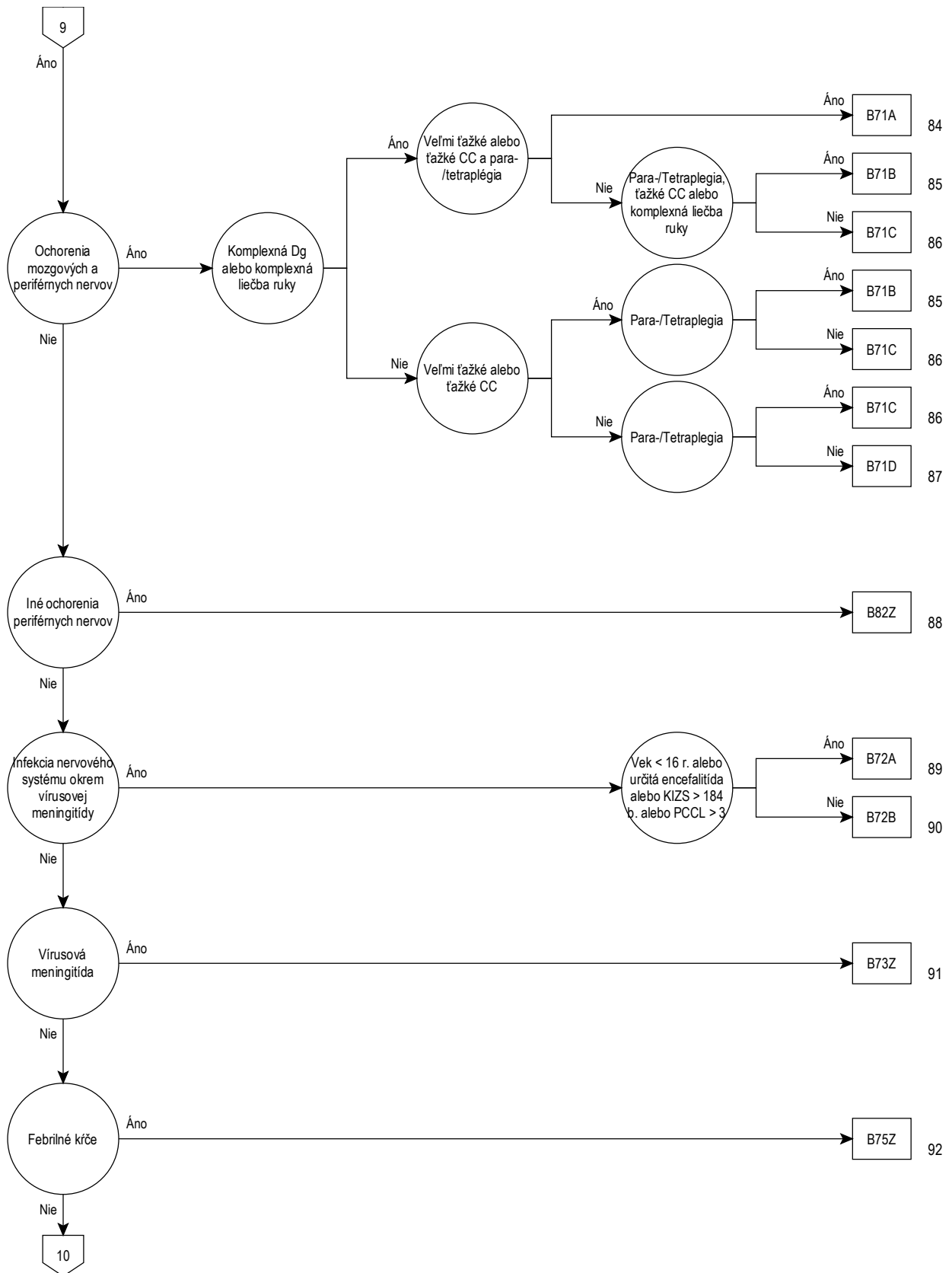

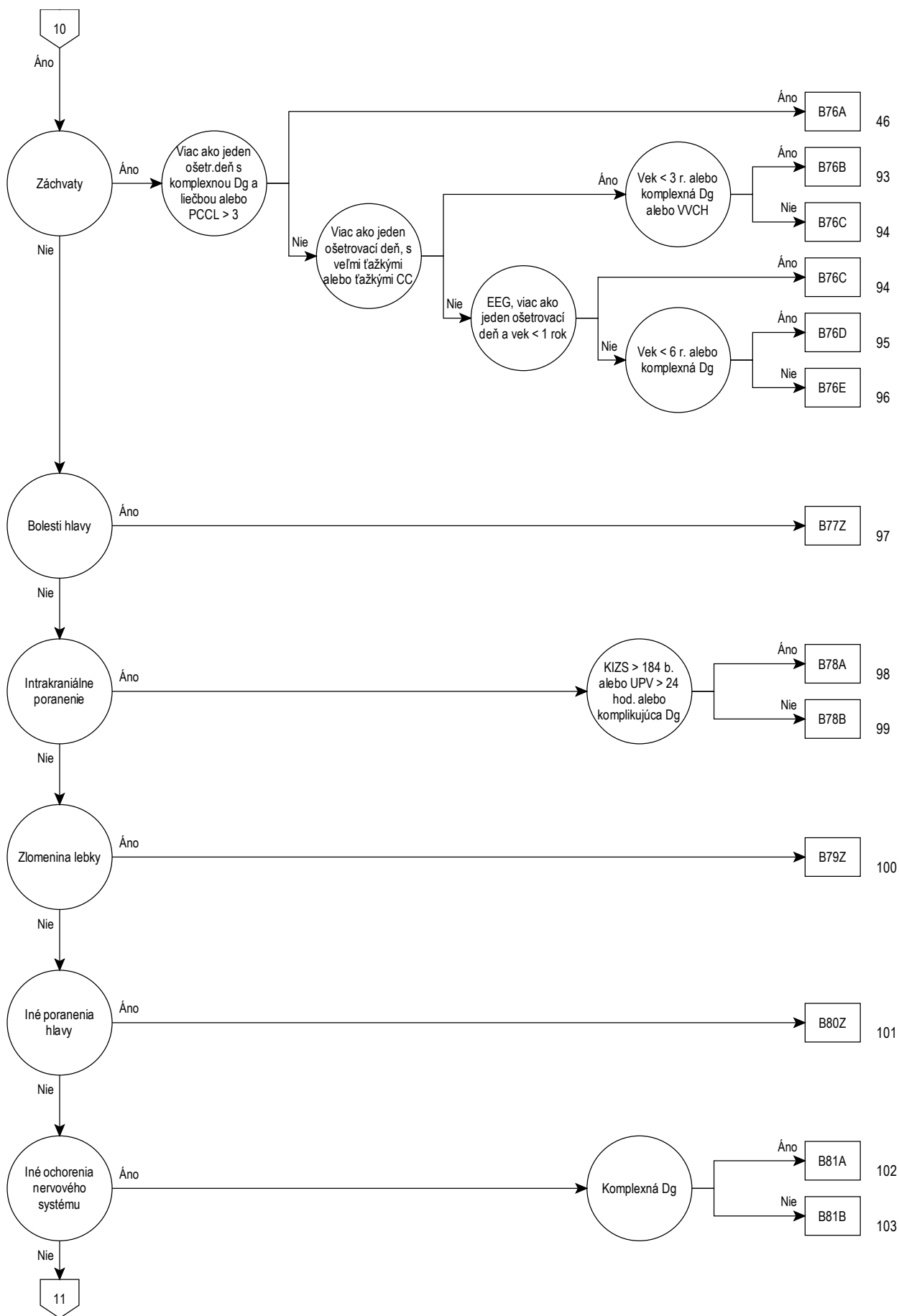

01



01

Rozhodovacia logika MDC 01

HDg v tabu ke MDC01-0 alebo výk. v tabu ke MDC01-2 alebo HDg v tabu ke MDC01-0 a (Komplexná intenzívna ZS > 552 bodov a Ur ité OP-výkony alebo Komplexná intenzívna ZS > 1104 bodov) a výk. nie je v MDC01-3 a (Komplexná intenzívna ZS > 1104 bodov a Ur ité OP-výkony alebo výk. v tabu ke MDC01-4) alebo HDg v tabu ke MDC01-0 a (Komplexná intenzívna ZS > 552 bodov a Ur ité OP-výkony alebo Komplexná intenzívna ZS > 1104 bodov) a výk. nie je v MDC01-3 alebo min. 1 diagnóza v tabu ke MDC01-1 a výk. v tabu ke MDC01-5

Hlavná diagnóza pre MDC 01 (MDC01-0)

A06.6	Amébový absces mozgu (G07*)	B26.1	Parotitická meningitída(G02.0*)
A20.3	Morová meningitída	B26.2	Parotitická encefalitída(G05.1*)
A27.8	Iná forma leptospirózy	B37.5	Kandidová meningitída(G02.1*)
A32.1	Listériová meningitída a meningoencefalitída	B38.4	Kokcidioidomykotická meningitída (G02.1*)
A39.0	Meningokoková meningitída (G01*)	B45.1	Kryptokokóza mozgu
A50.4	Neskorý vrodený neurosyfilis[Juvenilný neurosyfilis]	B46.1	Rinocerebrálna mukormykóza
A52.1	Neurosyfilis,symptomatický	B50.0	Malária zapríč.Plasmodium falciparum s mozgov.kompl.
A52.2	Neurosyfilis,asymptomatický	B58.2	Toxoplazmová meningoencefalitída(G05.2*)
A52.3	Neurosyfilis,bližšie neurčený	B69.0	Cysticercóza centrálnej nervovej sústavy
A80.0	Akútna paralytická poliomyelitída spojená s očkovaním	B90.0	Následky tuberkulózy centrálnej nervovej sústavy
A80.1	Akútna paralytická poliomyelitída.zaprič.import.divým vírusom	B91	Následky poliomyelitídy
A80.2	Akútna paralytická poliomyelitída zaprič.domácim divým vírusom	B94.1	Následky vírusovej encefalitídy
A80.3	Iná akútna paralytická poliomyelitída,bližšie neurčená	C70.0	Zhubný nádor mozgovomiechových obalov: mozog
A80.9	Akútna poliomyelitída,bližšie neurčená	C70.1	Zhubný nádor mozgovomiechových obalov: miecha
A81.0	Creutzfeldtova-Jakobova choroba	C70.9	Zhubný nádor mozgovomiechových obalov,bližšie neurčený
A81.1	Subakútna sklerotizujúca panencefalitída	C71.0	Zhubný nádor mozgu okrem lalokov a komôr
A81.2	Progresívna multifokálna leukoencefalopatia	C71.1	Zhubný nádor čelového laloka mozgu
A81.8	Iná pomalá vírusová infekcia CNS	C71.2	Zhubný nádor spánkového laloka mozgu
A81.9	Pomalá vírusová infekcia CNS,bliž.neurč.	C71.3	Zhubný nádor temenného laloka mozgu
A82.0	Besnota, lesný typ	C71.4	Zhubný nádor záhlového laloka mozgu
A82.1	Besnota,mestský typ	C71.5	Zhubný nádor mozgovej komory mozgu
A82.9	Besnota,bližšie neurčená	C71.6	Zhubný nádor mozočka
A83.0	Japonská encefalitída	C71.7	Zhubný nádor mozgového kmeňa
A83.1	Západná encefalitída koní	C71.8	Zhubný nádor mozgu presahujúci viaceré oblasti
A83.2	Východná encefalitída koní	C71.9	Zhubný nádor mozgu, bližšie neurčený
A83.3	Saintlouiská encefalitída	C72.0	Zhubný nádor miechy
A83.4	Austrálska encefalitída	C72.1	Zhubný nádor cauda equina
A83.5	Kalifornská encefalitída	C72.2	Zhubný nádor čuchového nervu[nn.olfactorii]
A83.6	Encefalitída zapríčinená vírusom Rocio	C72.3	Zhubný nádor zrakového nervu[n.opticus]
A83.8	Iná vírusová encefalitída prenášaná komármi	C72.4	Zhubný nádor sluchového nervu
A83.9	Vírusová encefalitída prenášaná komármi,bliž.neurč.	C72.5	Zhubný nádor iných a bliž.neurč.hlavových nervov
A84.0	Kliešťová encefalitída Ďalekého vých.	C72.8	Zhubný nádor,lézia presahujúca mozog a iné časti CNS
A84.1	Streptokoková kliešťová encefalitída	C72.9	Zhubný nádor centrálnej nervovej sústavy,bližšie neurčený
A84.8	Iná vírusová encefalitída prenášaná kliešťami	C75.2	Zhubný nádor kraniofaryngového vývodu
A84.9	Vírusová encefalitída prenášaná kliešťami,bliž.neurč.	C75.3	Zhubný nádor epifýzy
A85.0	Enterovírusová encefalitída (G05.1*)	C75.4	Zhubný nádor glomus caroticum
A85.1	Adenovírusová encefalitída (G05.1*)	C75.5	Zhubný nádor glomus aorticum a iných paraganglii
A85.2	Vírusová encefalitída prenášaná článkonožcami.,bliž.neurč.	C79.3	Sekundárny zhubný nádor mozgu a mozgových plien
A85.8	Iná vírusová encefalitída,bližšie určená	C79.4	Sekundárny zhubný nádor i.a bliž.neu.častí nervov.súst.
A86	Vírusová encefalitída,bližšie neurčená	D18.02	Hemangióm intrakraniálny
A87.0	Enterovírusová meningitída (G02.0*)	D32.0	Nezhubný nádor mozgovomiechových obalov: mozog
A87.1	Adenovírusová meningitída (G02.0*)	D32.1	Nezhubný nádor mozgovomiechových obalov: miecha
A87.2	Lymfocytová choriomeningitída	D32.9	Nezhubný nádor mozgovomiechových plien,bliž.neurč.
A87.8	Iná vírusová meningitída	D33.0	Nezhubný nádor mozgu: supratentoriálne
A87.9	Vírusová meningitída,bližšie neurčená	D33.1	Nezhubný nádor mozgu: infratentoriálne
A88.0	Enterovírusová exantémová horúčka (Bostonský exantém)	D33.2	Nezhubný nádor mozgu,bližšie neurčený
A88.1	Epidemické vertigo	D33.3	Nezhubný nádor hlavových nervov
A88.8	Iná vírusová infekcia CNS,bliž.urč.	D33.4	Nezhubný nádor miechy
A89	Vírusová infekcia CNS,bliž.nurč.	D33.7	Nezhubný nádor iných,bliž.urč.častí CNS
A92.2	Venezuelská horúčka koní	D33.9	Nezhubný nádor CNS,bližšie neurčený
B00.3	Herpetická meningitída(G02.0*)	D35.3	Nezhubný nádor kraniofaryngového vývodu
B00.4	Herpetická encefalitída(G05.1*)	D35.4	Nezhubný nádor epifýzy
B01.0	Varicelová meningitída(G02.0*)	D35.5	Nezhubný nádor glomus caroticum
B01.1	Varicelová encefalitída(G05.1*)	D35.6	Nezhubný nádor glomus aorticum a iných paraganglii
B02.0	Zosterová encefalitída(G05.1*)	D36.1	Nezhubný nádor periférnych nervov a autonóm.nerv.sústavy
B02.1	Zosterová meningitída(G02.0*)	D42.0	Nádor s neurč./neznám.správaním:mozgovomiech.obaly:mozog
B02.2	Zoster s postihnutím iných častí nervovej sústavy	D42.1	Nádor s neurč./neznám.správaním:mozgovomiech.obaly:miecha
B05.0	Osýpky komplikované encefalitídou(G05.1*)	D42.9	Nádor s neurč./neznám.správaním:mozgovomiech.obaly b.n.
B05.1	Osýpky komplikované meningitídou(G05.1*)	D43.0	Nád.Nádor s neurč./neznám.správaním:mozog-supratentoriálne
B06.0	Ružienka s nervovými komplikáciami	D43.1	Nádor s neurč./neznám.správaním:mozog - infratentoriálne

D43.2	Nádor s neurčitým/nezným.správaním:mozog,blíž.neurč.	F72.0	Tažká duševná zaost.bez por.správ./s min.por.správ.
D43.3	Nádor s neurčitým/nezným.správaním:hlavové nervy	F72.1	Tažká duševná zaost.s význ.por.správ.a s potr.pozor./lieč.
D43.4	Nádor s neurčitým/nezným.správaním: miecha	F72.8	Ťažká duševná zaostalost' s inou poruchou správania
D43.7	Nádor s neurčitým/nezným.správaním:i.časť CNS	F72.9	Tažká duševná zaost.bez údaja o poruche správania
D43.9	Nádor s neurčitým/nezným.správaním:CNS,časť blíž.neurč.	F73.0	Hlboká duševná zaost.bez por.správ./s min.por.správ.
D44.4	Nádor s neurčitým/nezným.správaním:raniofaryngový vývod	F73.1	Hlboká duševná zaost.s význ.por.správ.a s potr.pozor./lieč.
D44.5	Nádor s neurčitým/nezným.správaním:epifýza	F73.8	Hlboká duševná zaostalost' s inou poruchou správania
D44.6	Nádor s neurčitým/nezným.správaním:glomus caroticum	F73.9	Hlboká duševná zaost.bez údaja o por.správ.
D44.7	Nádor s neurč./nezným.správ.:glomus aorticum a i.paragangliá	F74.0	Disociácia inteligencie,bez por.správ./s min.por.
E03.5	Myxedémová kóma	F74.1	Disociácia intelligen.s význ.por.správ.,s potreb.pozor./lieč.
E10.40	DM 1.typu:s nervovými kompl.,kompenz.	F74.8	Disociácia inteligencie s inou poruchou správania
E10.41	DM 1.typu:s nervovými kompl.,dekomp.	F74.9	Disociácia inteligencie,bez udania poruchy správania
E11.40	DM 2.typu:s nervovými kompl.,kompenz.	F78.0	Iná duševná zaost.bez poruchy správ./s min.por.správ.
E11.41	DM 2.typu:s nervovými kompl.,dekomp.	F78.1	Iná duševná zaost.s význ.por.správ.,s pot. pozor./lieč.
E12.40	DM spojený s podvýž.: nervovými kompl.,kompenz.	F78.8	Iná duševná zaostalost' s inou poruchou správania
E12.41	DM spojený s podvýž.:s nervovými kompl.,dekomp.	F78.9	Iná duševná zaost.bez údaja o poruche správania
E13.40	Iný DM,blíž.ur.:s nervovými kompl.,kompenz.	F79.0	Duševná zaost.blíž.neurč.bez por.správ./s min.por.správ.
E13.41	Iný DM,blíž.ur.:s nervovými kompl.,dekomp.	F79.1	Duševná zaost.blíž.neurč.s význ.por.správ.,s pot.pozor./lieč.
E14.40	DM,blíž.neu.:s nervovými kompl.,komp.	F79.8	Duševná zaost.blíž.neurč.s inou poruchou správania
E14.41	DM,blíž.neu.:s nervovými kompl.,dekomp.	F79.9	Duševná zaost.blíž.neurč.bez údaja o poruche správ.
E75.0	GM2-gangliozidóza	F84.2	Rettov syndróm
E75.1	Iná gangliozidóza	F95.0	Prechodná tiková porucha
E75.2	Iná sfingolipidóza	F95.1	Chronická pohybová alebo hlasová tiková porucha
E75.4	Neurónová ceroidová lipofuscinóza	F95.2	Zmiešaná hlasová a rôznorodá pohybová tiková porucha
F00.0	Demencia pri Alzheimerovej chor.so skorým začiat.(typ 2)	F95.8	Iná tiková porucha
F00.1	Demencia pri Alzheimerovej chor.s neskorým začiat.(typ 1)	F95.9	Tiková porucha,blížšie neurčená
F00.2	Demencia pri Alzheimerovej chor.,atypická/zmiešaná forma	F98.5	Zajakavosť
F00.9	Demencia pri Alzheimerovej chorobe,b.n.	F98.6	Brblavosť[tumultus sermonis,ponáhľavá reč]
F01.0	Vaskulárna demencia s akútnym začiatkom	G00.0	Meningitída zapríčinená Haemophilus influenzae
F01.1	Mnohoinfarktová demencia	G00.1	Pneumokoková meningitída
F01.2	Subkortikálna vaskulárna demencia	G00.2	Streptokoková meningitída
F01.3	Zmiešaná kortikálna a subkortikálna vaskul.demencia	G00.3	Stafylokoková meningitída
F01.8	Iná vaskulárna demencia	G00.8	Iná baktériová meningitída
F01.9	Vaskulárna demencia,blížšie neurčená	G00.9	Baktériová meningitída,blížšie neurčená
F02.0	Demencia pri Pickovej chorobe (G31.0†)	G01	Meningitída pri baktériových chorobách zatried.inde
F02.1	Demencia pri Creutzfeldtovej-Jakobovej chorobe	G02.0	Meningitída pri vírusových chorobách zatried.inde
F02.2	Demencia pri Huntingtonovej chorobe (G10†)	G02.1	Meningitída pri mykózach zatriedených inde
F02.3	Demencia pri Parkinsonovej chorobe (G20.-†)	G02.8	Meningitída pri iných blíž.urč.infekč.a parazit.chor.z.i.
F02.8	Demencia pri i.blíž.urč.chorobách z.i.	G03.0	Nehnisová meningitída
F03	Demencia,blížšie neurčená	G03.1	Chronická meningitída
F04	Org.amnestický synd.,nezapríč.alkoh./i.psychoakt.lát.	G03.2	Benigna recidivujúca meningitída [Mollaretova]
F05.0	Delírium bez demencie	G03.8	Meningitída zapríčinená inými blíž.urč.príčinami
F05.1	Delírium pri demencii	G03.9	Meningitída,blížšie neurčená
F05.8	Iné delírium	G04.0	Akútna diseminovaná encefalitída
F05.9	Delírium,blížšie neurčené	G04.1	Tropická spastická paraplégia
F06.0	Organická halucinóza	G04.2	Baktériová meningoencefalitída a meningomyelitída,n.i.
F06.1	Organická katatonická porucha	G04.8	Iná encefalitída,myelitída a encefalomyelitída
F06.2	Organická porucha s bludmi [podobná schizofrénii]	G04.9	Encefalitída,myelit.a encefalomyelit..b.n.
F06.3	Organická afektívna porucha	G05.0	Encefalitída,myelitída a encefalomyelit.pri bakt.chor.z.i.
F06.4	Organická úzkostná porucha	G05.1	Encefalitída,myelitída a encefalomyelit.pri vír.chor.z.i.
F06.5	Organická disociatívna porucha	G05.2	Encefalitída,myelit.a encefalomy.pri i.inf.a paraz.chor.z.i.
F06.6	Emočná labilita [asténia] na organickom podklade	G05.8	Encefalitída,myelitída a encefalomyelit.pri i.chor.z.i.
F06.7	Lahká kognitívna porucha	G06.0	Intrakraniálny absces a granulóm
F06.8	Iná psych.porucha zapríč. pošk.a dysf.mozgu a somat.chor.,b.u.	G06.1	Intraspinálny absces a granulóm
F06.9	Psych.por.,zap. pošk.a dysf.mozgu a somat.chor.,b.n.	G06.2	Extradurálny a subdurálny absces,blížšie neurčený
F07.0	Porucha osobnosti na organickom podklade	G07	Intrakran.a intrasp.in.absces a granulóm pri chor.z.i.
F07.1	Postencefalitický syndróm	G08	Intrakran.a intrasp.in.flebitída a tromboflebitída
F07.2	Postkomočný syndróm	G09	Následky zápalových chorób centrálnej nerv.sústavy
F07.8	Iná org.porucha osobn.a správ.,zap.chor.pošk.a dysf.mozgu	G10	Huntingtonova choroba
F07.9	Organic.por.osob.a správ.zap.chor.pošk.a dysf.mozgu,b.n.	G11.0	Vrodená neprogredujúca ataxia
F09	Organická/sympt.psychoická por.,b.n.	G11.1	Cerebelárna ataxia so skorým začiatkom
F10.6	Porucha psych.a správ. zapríč.úživ.alkoholu:amne.synd.	G11.2	Cerebelárna ataxia s neskorým začiatkom
F70.0	Mierna duševná zaost.bez por.správ./s min.por.správ.	G11.3	Cerebelárna ataxia s poruchou reparácie DNA
F70.1	Mierna duševná zaost.s význ.por.správ.a s potr.pozor./lieč.	G11.4	Dedičná spastická paraplégia
F70.8	Mierna duševná zaostalost' s inou poruchou správania	G11.8	Iná dedičná ataxia
F70.9	Mierna duševná zaost.bez údaja o por.správania	G11.9	Dedičná ataxia,blížšie neurčená
F71.0	Stred.ťažká duš.zaost.bez por.správ./s min.por.správ.	G12.0	Detská spinálna svalová atrofia,typ I
F71.1	Stred.ťažká duš.zaost.s význ.por.správ.,s potr.pozor./lieč.	G12.1	Iná zdedená spinálna svalová atrofia
F71.8	Stredne ťažká duševná zaost.s inou poruchou správania	G12.2	Choroba motorického neurónu
F71.9	Stred.ťažká duš.zaost.bez údaja o poruche správania	G12.8	Iná spinálna svalová atrofia a príbuzný syndróm

G12.9	Spinálna svalová atrofia, bližšie neurčená	G36.9	Akútna roztrúsená demyelinizácia, bližšie neurčená
G13.0	Paraneoplastická neuromyopatia a neuropatia	G37.0	Dif. skleróza CNS (Schilderova chor.)
G13.1	Iná systémová atrofia post.najmä CNS pri nádor.chor.	G37.1	Centrálna demyelinizácia corpus callosum
G13.2	Systémová atrofia post.najmä CNS pri myxedéme	G37.2	Centrálna pontínna myelinolýza
G13.8	Systémová atrofia post.najmä CNS pri i.chor.z.i.	G37.3	Akútna priečna myelitída pri demyelinizačnej chor.CNS
G14	Postpoliomyelitický syndróm	G37.4	Subakútna nekrotizujúca myelitída
G20.00	Parkinson.chor.bez obm./s min.obm., bez mot.fluktuácie	G37.5	Koncentrická skleróza CNS (Balóova chor.)
G20.01	Parkinson.chor.bez obm./s min.obm., s mot.fluktuáciou	G37.8	Iná demyelinizačná choroba centrálnej nerv.sústavy, bliž.urč.
G20.10	Parkinson.chor.s mier.až str.ťaž.obm., b.mot.fluktuácie	G37.9	Demyelinizačná choroba centrálnej nerv.sústavy, bliž.neur.
G20.11	Parkinson.chor.s mier.až str.ťaž.pbm., s mot.fluktuáciou	G40.00	Pseudo-Lennoxov syndróm
G20.20	Parkinson.chor.s veľmi ťaž.obm., bez mot.fluktuácie	G40.01	Syndróm so sústavnými hrotmi a vlnami poč.pomalého spánku
G20.21	Parkinson.chor.s veľmi ťaž.obm., s motoric.fluktuáciou	G40.02	Benígna psychomotorická epilepsia
G20.90	Parkinson.chor.bliž.neu., bez motoric.fluktuácie	G40.08	Iná idiopatická fok.epilepsia a epilept.synd.s fok.zač.zách.
G20.91	Parkinson.chor.bliž.neu., s motoric.fluktuáciou	G40.09	Lokal.idiopat.epi.a epileptický synd.s fok.zač.zách., b.n.
G21.0	Maligný neuroleptický syndróm	G40.1	Lokal.sympt.epilepsia a epilept.synd.s jednod.fok.zách.
G21.1	Iný sekundárny Parkinsonov syndróm zapr.liekmi	G40.2	Lokak.sympt.epilepsia a epilept.synd.s komplex.fok.zách.
G21.2	Sekundárny Parkinsonov synd.zapr.i.vonkajšími fakt.	G40.3	Generalizovaná idiopatická epilepsia a epileptický syndróm
G21.3	Parkinsonov syndróm po zápale mozgu	G40.4	Iná generalizovaná epilepsia a epileptický syndróm
G21.4	Vaskulárny Parkinsonov syndróm	G40.5	Osobitný epileptický syndróm
G21.8	Iný sekundárny Parkinsonov syndróm	G40.6	Záchvaty grand mal, bliž.neurč.so záchv./bez záchv. petit mal
G21.9	Sekundárny Parkinsonov syndróm, bližšie neurčený	G40.7	Záchvaty petit, bliž.neurč.bez záchvatov grand mal
G22	Parkinsonov syndróm pri chorobách zatriedených inde	G40.8	Iná epilepsia
G23.0	Hallervordenova-Spatzova choroba	G40.9	Epilepsia, bližšie neurčená
G23.1	Progresívna supranukleárna oftalmoplégia	G41.0	Status epilepticus grand mal
G23.2	Striatonigrálna degenerácia	G41.1	Status epilepticus petit mal
G23.8	Iná degeneratívna chor.bazálnych ganglií, bliž.urč.	G41.2	Komplexný čiastkový epileptický stav
G23.9	Degeneratívna choroba bazálnych ganglií, bliž.neurč.	G41.8	Iný status epilepticus
G24.0	Dystónia zapríčinená liekmi	G41.9	Status epilepticus, bližšie neurčený
G24.1	Idiopatická familiárna dystónia	G43.0	Migréna bez aury[bežná migréna]
G24.2	Idiopatická nefamiliárna dystónia	G43.1	Migréna s aurou[klasická migréna]
G24.3	Spastický tortikolis	G43.2	Status migraenosus[migrénový stav]
G24.4	Idiopatická orofaciálna dystónia	G43.3	Komplikovaná migréna
G24.8	Iná dystónia	G43.8	Iná migréna
G24.9	Dystónia, bližšie neurčená	G43.9	Migréna, bližšie neurčená
G25.0	Esenciálny tremor	G44.0	Syndróm klastrovej bolesti hlavy
G25.1	Tremor zapríčinený liekom	G44.1	Bolesť hlavy cievneho pôvodu, nezatriedená inde
G25.2	Iná bližšie určená forma tremoru	G44.2	Tenzná bolesť hlavy
G25.3	Myoklonus	G44.3	Chronická pórúrazová bolesť hlavy
G25.4	Chorea zapríčinená liekom	G44.4	Bolesť hlavy zapríčinená liekmi, nezatriedená inde
G25.5	Iná chorea	G44.8	Iný syndróm bolesti hlavy, bližšie určený
G25.6	Tiky zapr.liekom a iné tiky organického pôvodu	G45.02	Vertebrobazilárny syndróm s komplet.úst.od 1 do 24hod.
G25.80	Periodické pohyby nôh v spánku	G45.03	Vertebrobazilárny syndróm s komplet.úst.do 1 hodiny
G25.81	Syndróm nepokojných nôh	G45.09	Vertebrobazilárny syndróm s bliž.neu.prieb.ústupu
G25.88	Iná extrapyramídová porucha a por.hybnosti, bliž.urč.	G45.12	Syndróm krčnice, s komplet.úst.od 1 do 24hod.
G25.9	Extrapyramídová porucha a por.hybnosti, bliž.neurč.	G45.13	Syndróm krčnice, s komplet.úst.do 1hod.
G26	Extrapyramídové porucha a por.hybnosti pri chor.zatried.inde	G45.19	Syndróm krčnice, s bliž.neurč.prieb.ústupu
G30.0	Alzheimerova choroba so skorým začiatkom (F00.0*)	G45.22	Synd.prív.mozg.tep., viacp.a obojstr., s kompl.úst.od 1-24 hod.
G30.1	Alzheimerova choroba s neskorým začiatkom (F00.1*)	G45.23	Synd.prív.mozg.tep., viacpoč.a oboj., s kompl.úst.do 1 hod.
G30.8	Iná Alzheimerova choroba (F00.2*)	G45.29	Synd.prív.mozg.tep., viacpoč.a oboj., s b.n. prieb.úst.
G30.9	Alzheimerova choroba, bližšie neurčená	G45.42	Prechodná celk.amnézia s komplet.úst.od 1-24hod.
G31.0	Ohraničená atrofia mozgu	G45.43	Prechodná celk.amnézia s komplet.úst.do 1hod.
G31.1	Starecká degenerácia mozgu, nezatriedená inde	G45.49	Prechodná celk.amnézia s bliž.neurč.prieb.ústupu
G31.2	Degenerácia nervovej sústavy zapríčinená alkoholom	G45.82	Iná prech.mozg.isch.a príb.synd., s komplet.úst.od 1-24hod.
G31.81	Mitochondriová cytopatia	G45.83	Iná prech.mozg.isch. a príb.synd., s komplet.úst.do 1hod.
G31.82	Demencia s Lewyho telieskami	G45.89	Iná prech.mozg.isch. a príb.synd. s bliž.neurč.pribeh.úst.
G31.88	Iná degeneratívna choroba nervovej súst., bliž.urč.	G45.92	Prech.mozg.ischémia bliž.neu., s komplet.úst.od 1-24hod.
G31.9	Degeneratívna choroba nervovej súst., bliž.neurč.	G45.93	Prech.mozg.ischémia bliž.neu., s komplet.úst.do 1hod.
G32.0	Subak.kombinovaná degenerácia miechy pri chor.z.i.	G45.99	Prech.mozg.ischémia bliž.neu., s bliž.neu.pribehom úst.
G32.8	Iná bliž.urč.degeneratívna chor.nervovej súst.pri chor.z.i.	G46.0	Syndróm strednej mozgovej tepny
G35.0	Roztrúsená skleróza, prvá manifestácia	G46.1	Syndróm prednej mozgovej tepny
G35.10	SM s relaps-remitujúcim prieb., bez prejav.relapsu/progr.	G46.2	Syndróm zadnej mozgovej tepny
G35.11	SM s relaps-remitujúcim prieb., s prejav.relapsu/progr.	G46.3	Syndróm cievneho postihnutia mozgového kmeňa
G35.20	SM s primár.progresívnym prieb., bez prejav.relapsu/progr.	G46.4	Syndróm cievneho postihnutia mozočka
G35.21	SM s primár.progresívnym prieb., s prejav.relapsu/progr.	G46.5	Čistý motorický lakunárny syndróm
G35.30	SM so sekund.progresívnym prieb., bez prejav.relapsu/progr.	G46.6	Čistý senzorický lakunárny syndróm
G35.31	SM so sekund.progresívnym prieb., s prejav.elapsu/progr.	G46.7	Iný lakunárny syndróm
G35.9	Roztrúsená skleróza, bližšie neurčená	G46.8	Iný cievny mozgový syndróm pri cievnych mozgov.chorobách
G36.0	Neuromyelitis optica[Devicova choroba]	G47.4	Narkolepsia a kataplexia
G36.1	Akútna a subak.hemorag.leukoencefalitída(Hurstova chor.)	G50.0	Neuralgia trojklaného nervu
G36.8	Iná akútna roztrúsená demyelinizácia, bliž.urč.	G50.1	Atypická bolesť tváre

G50.8	Iná porucha trojklaného nervu	G62.2	Polyneuropatia zapríčinená inými toxickými látkami
G50.9	Porucha trojklaného nervu, bližšie neurčená	G62.80	Polyneuropatia kriticky chorých
G51.0	Paréza tvárového nervu[Bellova obrna]	G62.88	Iná polyneuropatia, bližšie určená
G51.1	Ganglionitis geniculata	G62.9	Polyneuropatia, bližšie neurčená
G51.2	Melkerssonov-Rosenthalov syndróm	G63.0	Polyneuropatia pri inf. a paraz. chor. z. i.
G51.3	Klonický spazmus polovice tváre	G63.1	Polyneuropatia pri nádorovej chorobe(C00-D48†)
G51.4	Tvárová myokymia	G63.2	Diabetická polyneuropatia
G51.8	Iná porucha tvárového nervu	G63.3	Polyneuropatia pri iných endokrín. a metabol. chorobách
G51.9	Porucha tvárového nervu, bližšie neurčená	G63.4	Polyneuropatia pri nedostatku vo výžive (E40-E64†)
G52.0	Porucha čuchového nervu [n. olfactorius]	G63.5	Polyneuropatia pri systémových chor. spojiva
G52.1	Porucha jazykovohltanového nervu[n.glossopharyngeus]	G63.6	Polyneuropatia pri iných svalovokotr. chorobách
G52.2	Porucha blúdivého nervu[n.vagus]	G63.8	Polyneuropatia pri iných chorobách. z. i.
G52.3	Porucha podjazykového nervu[n.hypoglossus]	G64	Iná porucha periférnej nervovej sústavy
G52.7	Porucha viacerých hlavových nervov	G70.0	Myasthenia gravis
G52.8	Poruchy iných bližšie určených hlavových nervov	G70.1	Toxická nervovosvalová choroba
G52.9	Porucha hlavového nervu, bližšie neurčená	G70.2	Vrodená a vývinová myasténia
G53.0	Neuralgia po herpes zoster (B02.2†)	G70.8	Iná myoneurálna porucha, bližšie určená
G53.1	Obma viac. hlavových nervov pri inf. a paraz. chor. z. i.	G70.9	Myoneurálna porucha, bližšie neurčená
G53.2	Obma viacerých hlav. nervov pri sarkoidóze	G71.0	Svalová dystrofia
G53.3	Obma viacerých hlav. nervov pri nád. chor.	G71.1	Myotonická porucha
G53.8	Iná choroba hlav. nervu pri iných chorobách. z. i.	G71.2	Vrodená myopatia
G54.0	Poškodenie plexus brachialis	G71.3	Mitochondriová myopatia, nezatriedená inde
G54.1	Poškodenie plexus lumbosacralis	G71.8	Iná primárna choroba svalov
G54.2	Poškodenie krčných nervových koreňov, n. i.	G71.9	Primárna choroba svalov, bližšie neurčená
G54.3	Poškodenie hrudných nervových koreňov, n. i.	G72.0	Myopatia zapríčinená liekmi
G54.4	Poškodenie bedrových a krížových nerv. koreňov, n. i.	G72.1	Alkoholová myopatia
G54.5	Neuralgická amyotrofia	G72.2	Myopatia zapríčinená inými toxickými látkami
G54.6	Syndróm fantómovej končatiny s bolesťou	G72.3	Periodická paralýza
G54.7	Syndróm fantómovej končatiny bez bolesti	G72.4	Zápalová myopatia, nezatriedená inde
G54.8	Iná choroba nervových koreňov a spleť	G72.80	Myopatia kriticky chorých
G54.9	Choroba nervového koreňa a nerv. spleti, b. n.	G72.88	Iná myopatia, bližšie určená
G55.0	Kompresia nerv. koreňov a spleť pri nád. chor.	G72.9	Myopatia, bližšie neurčená
G55.1	Kompresia nerv. koreňov a spleť pri pošk. medzistav. plat.	G73.0	Myastenický syndróm pri endokrinných chorobách
G55.2	Kompresia nerv. koreňov a spleť pri spondylóze	G73.1	Eatonov-Lambertov myastenický syndróm (C00-D48†)
G55.3	Kompresia nerv. koreňov a spleť pri i. dorzopatiách	G73.2	Iný myastenický synd. pri nádorovej chor.
G55.8	Kompresia nerv. koreňov a spleť pri i. chor. z. i.	G73.3	Myastenický syndróm pri iných chor. z. i.
G56.0	Syndróm karpálneho tunela	G73.4	Myopatia pri infekčných a parazitových chor. z. i.
G56.1	Iné poškodenie n. medianus	G73.5	Myopatia pri endokrinných chorobách
G56.2	Poškodenie n. ulnaris	G73.6	Myopatia pri metabolických chorobách
G56.3	Poškodenie n. radialis	G73.7	Myopatia pri iných chorobách zatriedených inde
G56.4	Kauzalgia	G80.0	Spastická tetraplegická detská mozgová obrna
G56.8	Iná mononeuropatia hornej končatiny	G80.1	Spastická diplegická detská mozgová obrna
G56.9	Mononeuropatia hornej končatiny, bližšie neurčená	G80.2	Spastická hemiplegická detská mozgová obrna
G57.0	Poškodenie n. ischadicus	G80.3	Dyskinetická detská mozgová obrna
G57.1	Meralgia paraesthetica	G80.4	Ataktická detská mozgová obrna
G57.2	Poškodenie n. femoralis	G80.8	Iná detská mozgová obrna
G57.3	Poškodenie n. fibularis communis	G80.9	Detská mozgová obrna, bližšie neurčená
G57.4	Poškodenie n. tibialis	G81.0	Chabá hemiparéza a hemiplégia
G57.5	Syndróm tarzálneho tunela	G81.1	Spastická hemiparéza a hemiplégia
G57.6	Poškodenie n. plantaris	G81.9	Hemiparéza a hemiplégia, bližšie neurčená
G57.8	Iná mononeuropatia dolnej končatiny	G82.00	Chabá parapar. a parapl., ak. komplet. prieč. poš. miechy n. pôv.
G57.9	Mononeuropatia dolnej končatiny bližšie neurčená	G82.01	Chabá parapar. parapl. akút. nekomplet. prieč. poš. miechy n. pôv.
G58.0	Interkostálna neuropatia	G82.02	Chabá parapar. a parapl., chron. komplet. prieč. poš. miechy
G58.7	Mononeuritis multiplex	G82.03	Chabá parapar. a parapl., chron. nekomplet. prieč. poš. miechy
G58.8	Iná bližšie určená mononeuropatia	G82.09	Chabá paraparéza a paraplégia, bližšie neurčená
G58.9	Mononeuropatia, bližšie neurčená	G82.10	Spast. parapar. a parapl., ak. komplet. prieč. poš. miechy neur. pôv.
G59.0	Diabetická mononeuropatia	G82.11	Spast. parapar. a parapl. ak. nekomplet. prieč. poš. miechy neur. pôv.
G59.8	Iná mononeuropatia pri chorobách zatriedených inde	G82.12	Spast. parapar. a parapl., chron. komplet. prieč. poš. miechy
G60.0	Dedičná senzomotorická neuropatia	G82.13	Spast. parapar. a parapl., chron. nekomplet. prieč. poš. miechy
G60.1	Refsumova choroba	G82.19	Spastická paraparéza a paraplégia, bližšie neurčená
G60.2	Neuropatia spojená s dedičnou ataxiou	G82.20	Parapar. a parapl. b. n. akút. komplet. prieč. poš. miechy neur. pôv.
G60.3	Idiopatická progresívna neuropatia	G82.21	Parapar. a parapl. b. n. akút. nekomplet. prieč. poš. miechy neur. pôv.
G60.8	Iná dedičná a idiopatická neuropatia	G82.22	Parapar. a parapl. bliž. neu. chron. komplet. prieč. poš. miechy
G60.9	Dedičná a idiopatická neuropatia, bližšie neurčená	G82.23	Parapar. a parapl. bliž. neu. chron. nekomplet. prieč. poš. miechy
G61.0	Guillainov-Barrého syndróm	G82.29	Paraparéza a paraplégia, bližšie neurčená
G61.1	Sérová polyneuropatia	G82.30	Chabá tetrap. a tetrapl. akút. komplet. prieč. poš. miechy neur. pôv.
G61.8	Iná zápalová polyneuropatia	G82.31	Chabá tetrap. a tetrapl. akút. nekompl. prieč. poš. miechy neur. pôv.
G61.9	Zápalová polyneuropatia, bližšie neurčená	G82.32	Chabá tetrap. a tetrapl. chron. komplet. prieč. poš. miechy
G62.0	Polyneuropatia zapríčinená liekom	G82.33	Chabá tetrap. a tetrapl. chron. nekomplet. prieč. poš. miechy
G62.1	Alkoholová polyneuropatia	G82.39	Chabá tetraparéza a tetraplégia, bližšie neurčená

G82.40	Spast.tetrap.a tetrapl.akút.komplet.prieč.poš.miechy neur.pôv.	G95.88	Iná choroba miechy,blížšie určená
G82.41	Spast.tetrap.a tetrapl.akút.nekomp.prieč.poš.miechy neur.pôv.	G95.9	Choroba miechy,blížšie neurčená
G82.42	Spast.tetrap.a tetrapl.chron.komplet.prieč.poš.miechy	G96.0	Presakovanie mozgovomiechového moku
G82.43	Spast.tetrap.a tetrapl.chron.nekomplet.prieč.poš.miechy	G96.1	Choroba mozgových a miechových plien,n.i.
G82.49	Spastická tetraparéza a tetraplégia,blíž.neurč.	G96.8	Iná choroba CNS,blíž.urč.
G82.50	Tetrapa.a tetrapl.b.n.akút.komplet.prieč.poš.miechy neur.pôv.	G96.9	Choroba CNS,blíž.neurč.
G82.51	Tetrapa.a tetrapl.b.n.akút.nekompl..prieč.poš.miechy netr.pôv.	G97.0	Presakovanie mozgovomiechového moku po spinálnej punkcii
G82.52	Tetrapar.a tetrapl.b.n.chron.komplet.prieč.poš.miechy	G97.1	Iná reakcia na spinálnu a lumbálnu punkciu
G82.53	Tetrapar.a tetrapl.b.n.chron.nekomplet.prieč.poš.miechy	G97.2	Vnútrolebková hypotenzia po komorovom skrate
G82.59	Tetraparéza a tetraplégia, blížšie neurčená	G97.80	Pooperačná likvorea
G82.60	Funkčná úroveň pri poškodení miechy: C1 – C3	G97.81	Pooperačný(cerebelárny)mutizmus
G82.61	Funkčná úroveň pri poškodení miechy: C4 – C5	G97.88	Iná choroba nervovej sústavy po lekárskom výkone
G82.62	Funkčná úroveň pri poškodení miechy: C6 – C8	G97.9	Choroba nervovej sústavy po lekárskom výkone,b.n.
G82.63	Funkčná úroveň pri poškodení miechy: Th1 – Th6	G98	Iná choroba nervovej sústavy,nezatriedená inde
G82.64	Funkčná úroveň pri poškodení miechy: Th7 – Th10	G99.0	Autonómna neuropatia pri endokrín.a metabol.chorobách
G82.65	Funkčná úroveň pri poškodení miechy: Th11 – L1	G99.1	Iná choroba autonómnej nervovej súst.pri iných chor.z.i.
G82.66	Funkčná úroveň pri poškodení miechy: L2 – S1	G99.2	Myelopatia pri chorobách zatriedených inde
G82.67	Funkčná úroveň pri poškodení miechy: S2 – S5	G99.8	Iná choroba nervovej súst.pri chorobách zatried.i.,b.u.
G82.69	Funkčná úroveň pri poškod.miechy blíž.neur.	H47.1	Opuch papily zrkového nervu,blížšie neurčený
G83.0	Diparéza a diplégia horných končatín	H47.4	Choroba chiasma opticum
G83.1	Monoparéza a monoplégia dolnej končatiny	H47.5	Choroba iných častí zrakových dráh
G83.2	Monoparéza a monoplégia hornej končatiny	H47.6	Choroba kôrového zrakového centra
G83.3	Monoparéza a monoplégia,blížšie neurčená	H47.7	Choroba zrakových dráh,blížšie neurčená
G83.40	Syndróm cauda equina,kompletný	H51.2	Internukleárna oftalmoplégia
G83.41	Syndróm cauda equina,nekompletný	H58.0	Anomálie funkcie zrenice pri chor.z.i.
G83.49	Syndróm cauda equina,blížšie neurčený	I60.0	Subarachnoidálne krvácanie z karotického sifónu a bifurkácie
G83.80	Locked-in syndróm	I60.1	Subarachnoidálne krvácanie z a.cerebri media
G83.88	Iný paralytický syndróm,blížšie určený	I60.2	Subarachnoidálne krvácanie z a.communicans anterior
G83.9	Paralytický syndróm,blížšie neurčený	I60.3	Subarachnoidálne krvácanie z a.communicans posterior
G90.08	Iná idiopatická periférna autonómna neuropatia	I60.4	Subarachnoidálne krvácanie z a.basilaris
G90.09	Idiopatická periférna autonómna neuropatia,b.n.	I60.5	Subarachnoidálne krvácanie z a.vertebralis
G90.1	Familiárna dysautómia [Rileyho-Dayov syndróm]	I60.6	Subarachnoidálne krvácanie z i.intrakraniálnych tep.
G90.2	Hornerov syndróm	I60.7	Subarachnoidálne krvácanie z intrakraniálnej tepny,b.n.
G90.3	Multisystémová degenerácia	I60.8	Iné subarachnoidálne krvácanie
G90.40	Autonómna dysreflexia ako hypertenzická kríza	I60.9	Subarachnoidálne krvácanie,blížšie neurčené
G90.41	Autonómna dysreflexia ako záchvaty potenia	I61.0	Vnútromozgové krvácanie do mozg.hemisféry,subkortikálne
G90.48	Iná autonómna dysreflexia	I61.1	Vnútromozgové krvácanie do hemisféry,kortikálne
G90.49	Autonómna dysreflexia,blížšie neurčená	I61.2	Vnútromozgové krvácanie do hemisféry,blížšie neurčené
G90.8	Iná choroba autonómnej nervovej sústavy	I61.3	Vnútromozgové krvácanie do mozgového kmeňa
G90.9	Porucha autonómnej nervovej sústavy,b.n.	I61.4	Vnútromozgové krvácanie do mozočka (cerebela)
G91.0	Komunikujúci hydrocefalus	I61.5	Vnútromozgové vnútrokomorové (intraventrik.)krvácanie
G91.1	Obštrukčný hydrocefalus	I61.6	Vnútromozgové krvácanie na viacerých miestach
G91.20	Idiopatický normotenzný hydrocefalus	I61.8	Iné vnútromozgové krvácanie
G91.21	Sekundárny normotenzný hydrocefalus	I61.9	Vnútromozgové krvácanie,blížšie neurčené
G91.29	Normotenzný hydrocefalus,blížšie neurčený	I62.00	Subdurálne krvácanie (neúrazové),akútne
G91.3	Pourazový hydrocefalus,blížšie neurčený	I62.01	Subdurálne krvácanie (neúrazové),subakútne
G91.8	Iný hydrocefalus	I62.02	Subdurálne krvácanie (neúrazové),chronické
G91.9	Hydrocefalus,blížšie neurčený	I62.09	Subdurálne krvácanie (neúrazové),blížšie neurčené
G92	Toxická encefalopatia	I62.1	Neúrazové extradurálne krvácanie
G93.0	Mozgová cysta	I62.9	Intrakraniálne krvácanie(neúrazové),b.n.
G93.1	Anoxické poškodenie mozgu,nezatriedené inde	I63.0	Mozgový infarkt,zapríč.trombózou priv.mozg.tep.
G93.2	Benigna intrakraniálna hypertenzia	I63.1	Mozgový infarkt,zapríč.embolizáciou priv.mozg.tep.
G93.4	Encefalopatia,blížšie neurčená	I63.2	Mozgový infarkt,zapríč.blíž.n.záverom/zúž.prívod.mozg.tep.
G93.5	Kompresia mozgu	I63.3	Mozgový infarkt,zapríč.trombózou mozg.tep.
G93.6	Opuch mozgu	I63.4	Mozgový infarkt,zapríč.embóliou mozg.tep.
G93.7	Reyeov syndróm	I63.5	Mozgový infarkt,zapríč.b.n.uzáverom/zúž.mozg.tep.
G93.80	Apalický syndróm	I63.6	Mozgový infarkt,zapríč.nehns.mozg.žilovou trombózou
G93.88	Iná choroba mozgu,blížšie určená	I63.8	Iný mozgový infarkt
G93.9	Choroba mozgu,blížšie neurčená	I63.9	Mozgový infarkt,blížšie neurčený
G94.0	Hydrocefalus pri infekčných a parazitových chor.z.i	I64	Cievna mozgová príhoda blíž.neurč.ako krvácanie/infarkt
G94.1	Hydrocefalus pri nádorovej chorobe (C00-D48†)	I65.0	Uzáver a zúženie a.vertebralis
G94.2	Hydrocefalus pri iných chorobách zatriedených inde	I65.1	Uzáver a zúženie a.basilaris
G94.8	Iná choroba mozgu pri chorobách zatriedených inde,b.u.	I65.2	Uzáver a zúženie a.carotis
G95.0	Syringomyelia a syringobulbia	I65.3	Uzáver a zúženie viac.prívod.mozgových tepien,obojsstranne
G95.1	Cievna myelopatia	I65.8	Uzáver a zúženie iných prívodných mozgových tepien
G95.2	Kompresia miechy,blížšie neurčená	I65.9	Uzáver a zúženie blíž.neur.prívodnej mozgovaj tepny
G95.82	Funkčná por.moč.mechúra zapríč.spinálnym šokom	I66.0	Uzáver a zúženie a.cerebri media
G95.83	Spinálna spasticita priečne pruhovalného svalstva	I66.1	Uzáver a zúženie a.cerebri anterior
G95.84	Detruzorovo-sfinkterová dyssynergia pri poškodení miechy	I66.2	Uzáver a zúženie a.cerebri posterior
G95.85	Deaferentačná bolesť pri poškodení miechy	I66.3	Uzáver a zúženie mozočkových tepien

I66.4	Uzáver a zúženie viac.mozgových tepien,obojsstranne	P90	Krče [konvulzie] u novorodenca
I66.8	Uzáver a zúženie inej mozgovjej tepny	P91.0	Mozgová ischemia u novorodenca
I66.9	Uzáver a zúženie bližšie neurčenej mozgovjej tepny	P91.1	Získaná periventriculárna cysta u novorodenca
I67.0	Disekcia mozgovjej tepny	P91.2	Mozgová leukomalácia u novorodenca
I67.10	Získaná mozgová aneurizma	P91.3	Mozgová dráždivosť novorodencov
I67.11	Získaná mozgová artériovenózna fistula	P91.4	Mozgový útlm novorodencov
I67.2	Mozgová ateroskleróza	P91.5	Kóma u novorodenca
I67.3	Progresívna subkortikálna cievna encefalopatia	P91.6	Hypoxicko-ischemická encefalopatia u novorodenca
I67.5	Syndróm moyamoya	P91.80	Locked-in syndróm a apalický syndróm novorodenca
I67.6	Nehnisová trombóza intrakraniálneho žilového systému	P91.88	Iná porucha mozgovjej funkcie novorod.,b.u.
I67.7	Mozgová arteritída,nezatriedená inde	P91.9	Mozgová porucha u novorodenca,bližšie neurčená
I67.80	Vazospazmy pri subarachnoidálnom krvácaní	P94.0	Prechodná myasthenia gravis u novorodenca
I67.88	Iná cievna choroba mozgu,bližšie určená	P94.2	Vrodená svalová hypotónia
I67.9	Cievna choroba mozgu,bližšie neurčená	Q00.0	Anencefália
I68.1	Mozgová arteritída pri infekč.a parazit.chorobách z.i.	Q00.1	Kraniorachischiza
I68.2	Mozgová arteritída pri iných chorobách .zatried.i.	Q00.2	Iniencefália
I68.8	Iná cievna choroba mozgu pri chorobách zatried.i.	Q01.0	Čelová encefalokéla
I69.0	Následky subarachnoidálneho krvácania	Q01.1	Nosovočelová encefalokéla
I69.1	Následky vnútromozgového krvácania	Q01.2	Okcipitálna encefalokéla
I69.2	Následky iného neúrazového intrakraniálneho krvácania	Q01.8	Encefalokéla na inom mieste
I69.3	Následky mozgového infarktu	Q01.9	Encefalokéla,bližšie neurčená
I69.4	Následky cievnej mozg.prihody bliž.neu.ako krvác./infarkt	Q02	Mikrocefália
I69.8	Následky iných a bliž.neu.cievnych chor.mozgu	Q03.0	Chyby mozgového mokovodu
I72.0	Aneurizma a disekcia krčnej tepny	Q03.1	Atrézia prístredného a boč.otvoru štvrtjej komory
I72.5	Aneurizma a disekcia i.prívod.mozg.tep.	Q03.8	Iný vrodený hydrocefalus
M21.33	Ovisnuté zápästie (získané)s postih.predlak.	Q03.9	Vrodený hydrocefalus, bližšie neurčený
M21.50	Získ.pazúr.ruka a krát.ruka,získ.pazúr.noha a kon.n.na viac.m.	Q04.0	Vrodená chyba corpus callosum
M21.54	Získaná pazúrovitá ruka a krátka ruka[talipomanus]	Q04.1	Arinencefália
M53.0	Cervikokraniálny syndróm	Q04.2	Holoprocencefália
M53.1	Cervikobrachiálny syndróm	Q04.3	Iná redukčná deformita mozgu
M54.10	Radikulopatia na viacerých miestach chrbtice	Q04.4	Septooptická dysplázia
M54.11	Radikulopatia v okcipito-atlanto-axiálnej oblasti	Q04.5	Megalencefália
M54.12	Radikulopatia v krčnej oblasti	Q04.6	Vrodená cysta mozgu
M54.13	Radikulopatia v krčnohrudníkovej oblasti	Q04.8	Iná vrodená chyba mozgu,bližšie určená
M54.19	Radikulopatia: oblasť bližšie neurčená	Q04.9	Vrodená chyba mozgu,bližšie neurčená
M79.20	Neuralgia a neuritída,bliž.neurč.na viac.m.	Q05.0	Krčná spina bifida s hydrocefalom
M79.21	Neuralgia a neuritída,bliž.neurč.v obl.pleca	Q05.1	Hrudníková spina bifida s hydrocefalom
M79.22	Neuralgia a neuritída,bliž.neurč.v obl.nadlaktia	Q05.2	Drieková spina bifida s hydrocefalom
M79.23	Neuralgia a neuritída,bliž.neurč.v obl.predlak.	Q05.3	Krížová spina bifida s hydrocefalom
M79.24	Neuralgia a neuritída,bliž.neurč.v obl.ruky,b.n.	Q05.4	Spina bifida s hydrocefalom,b.n.
M79.25	Neuralgia a neuritída,bliž.neurč. panv.obl.a stehna	Q05.5	Krčná spina bifida bez hydrocefalu
M79.26	Neuralgia a neuritída,bliž.neurč.v obl.predkol.,	Q05.6	Hrudníková spina bifida bez hydrocefalu
M79.27	Neuralgia a neuritída,bliž.neurč.v obl.čl.a nohy.	Q05.7	Drieková spina bifida bez hydrocefalu
M79.28	Neuralgia a neuritída,bliž.neurč.na i.mieste	Q05.8	Krížová spina bifida bez hydrocefalu
M79.29	Neuralgia a neuritída,bliž.neurč.,miesto bliž.neurč.	Q05.9	Spina bifida (rázštep chrbtice),bližšie neurčená
M89.00	Algoneurodystrofia na viacerých miestach	Q06.0	Amyélie
M89.01	Algoneurodystrofia v obl.pleca	Q06.1	Hypoplázia a dysplázia miechy
M89.02	Algoneurodystrofia nadlaktia	Q06.2	Diastematomyélie
M89.03	Algoneurodystrofia predlak.	Q06.3	Iná vrodená chyba konského chvosta (cauda equina)
M89.04	Algoneurodystrofia ruky	Q06.4	Hydromyélie
M89.05	Algoneurodystrofia panv.obl.a stehna	Q06.8	Iná vrodená chyba miechy,bližšie určená
M89.06	Algoneurodystrofia predkol.	Q06.9	Vrodená chyba miechy,bližšie neurčená
M89.07	Algoneurodystrofia čl.a nohy	Q07.0	Arnoldov-Chiariho syndróm
M89.08	Algoneurodystrofia na i.mieste	Q07.8	Iná vrodená chyba nervovej sústavy,bližšie určená
M89.09	Algoneurodystrofia,miesto bližšie neurčené	Q07.9	Vrodená chyba nervovej sústavy,bližšie neurčená
P11.3	Pôrodné poranenie tvárového nervu	Q28.00	Vrod.artériovenózna aneurizma precerebrálnych ciev
P11.4	Pôrodné poranenie iných hlavových nervov	Q28.01	Vrodená artériovenózna fistula precerebrálnych ciev
P11.50	Pôrodné poran.chrbtice a miechy s akút. ochmutím	Q28.08	Iná vrod.artériovenózna chyba precerebrálnych ciev
P11.51	Pôrodné poran.chrbtice a miechy s chron.ochmutím	Q28.09	Vrod.artériovenózna chyba precerebrálnych ciev,b.n.
P11.59	Pôrodné poran.chrbtice a miechy,b.n.	Q28.10	Vrodená aneurizma precerebrálnych ciev
P13.0	Zlomenina lebky zapríčinená poranením pri pôrode	Q28.11	Vrodená fistula precerebrálnych ciev
P14.0	Erbovo ochmutie zapríčinené poranením pri pôrode	Q28.18	Iná vrodená chyba precerebrálnych ciev
P14.1	Klumpkeovej ochmutie zapríč. poranením pri pôrode	Q28.19	Vrod.chyba precerebrálnych ciev,b.n.
P14.2	Ochmutie bránicového nervu zapríč.poran.pri pôr.	Q28.20	Vrodená artériovenózna aneurizma cerebrálnych ciev
P14.3	Iné poranenie plexus brachialis pri pôrode	Q28.21	Vrodená artériovenózna fistula cerebrálnych ciev
P14.8	Pôrodné poranenie i.časti perif.nervovej sústavy	Q28.28	Iná vrodená artériovenózna chyba cerebrálnych ciev
P14.9	Pôrodné poranenie perif.nervovej sústavy ,b.n.	Q28.29	Vrod.artériovenózna malformácia cerebrálnych ciev,b.n.
P21.0	Ťažká pôrodná asfyxia	Q28.30	Vrodená aneurizma cerebrálnych ciev
P21.1	Lahká a stredná pôrodná asfyxia	Q28.31	Vrodená fistula cerebrálnych ciev
P21.9	Pôrodná asfyxia,bližšie neurčená	Q28.38	Iná vrodená chyba cerebrálnych ciev

Q28.39	Vrodená chyba cerebrálnych ciev, bližšie neurčená	R83.8	Abnormál.nál.v mozg.-miech.moku:iný ab.nál.
Q76.0	Skrytý rásštep chrčtice [Spina bifida occulta]	R83.9	Abnormál.nál.v mozg.-miech.moku:b.n.abn.nál.
Q85.0	Neurofibromatóza (benígna)	R90.0	Vnútrolebkový rozpínavý proces
Q85.1	Tuberózna skleróza	R90.8	Iné abnormálne nálezy pri dg.zobrazovaní CNS
Q90.0	Trizómia 21,meiotická nondisjunkcia	R93.0	Abnorm.nález pri dg.zobrazení lebky a hlavy,nezatriedený inde
Q90.1	Trizómia 21,mozaicizmus (mitotická nondisjunkcia)	R94.0	Abnormálne výsledky funkčných vyšetrení CNS
Q90.2	Trizómia 21,translokácia	R94.1	Abnormálne výsledky funkčných vyš.perif.nerv.súst.a zmysl.org.
Q90.9	Downov syndróm,bližšie neurčený	R95.0	Syndróm náhlej smrti dojčata [SIDS] so zmienkou o pitve
Q91.0	Trizómia 18,meiotická nondisjunkcia	R95.9	Syndróm náhlej smrti dojčata [SIDS] bez zmienky o pitve
Q91.1	Trizómia 18,mozaicizmus (mitotická nondisjunkcia)	S02.0	Zlomenina lebkovej klenby
Q91.2	Trizómia 18,translokácia	S02.1	Zlomenina spodiny lebky
Q91.3	Edwardsov syndróm,bližšie neurčený	S02.3	Zlomenina spodiny očnice
Q91.4	Trizómia 13,meiotická nondisjunkcia	S02.7	Viacere zlomeniny lebky a tvárových kostí
Q91.5	Trizómia 13,mozaicizmus (mitotická nondisjunkcia)	S02.8	Zlomenina inej kosti lebky a tváre
Q91.6	Trizómia 13,translokácia	S02.9	Zlomenina kosti lebky a tváre,bližšie neurčená časť
Q91.7	Patauov syndróm,bližšie neurčený	S04.0	Poranenie zrakového nervu(n.opticus) a zrakových dráh
Q93.0	Kompletná chromoz. monozómia,meiotická nondisjunkcia	S04.1	Poranenie okoohybného nervu(n.oculomotorius)
Q93.1	Kompletná chromoz.monozómia,mozaicizmus	S04.2	Poranenie kladkového nervu(n.trochlearis)
Q93.2	Prsteňovitý alebo dicentrický chromozóm	S04.3	Poranenie trojklaného nervu(n.trigeminus)
Q93.3	Delécia krátkého ramena chromozómu 4	S04.4	Poranenie odťahujúceho nervu(n.abducens)
Q93.4	Delécia krátkého ramena chromozómu 5	S04.5	Poranenie tvárového nervu(n.facialis)
Q93.5	Iná delécia časti chromozómu	S04.7	Poranenie prídavného nervu(n.accessorius)
Q93.6	Delécia viditeľná iba v prometafáze	S04.8	Poranenie iného hlavového nervu
Q93.7	Delécia s inou komplexnou prestavbou	S04.9	Poranenie bližšie neurčeného hlavového nervu
Q93.8	Iná delécia autozómov	S06.0	Otras mozgu
Q93.9	Delécia autozómov,bližšie neurčená	S06.1	Pouřazový opuch mozgu
R06.80	Akútna život ohrozujúca príhoda v dojčenskom veku	S06.20	Difúzne poranenie mozgu a mozočka,bližšie neurčené
R20.0	Necitlivosť kože	S06.21	Difúzne pomliaždenie mozgu
R20.1	Znížená citlivosť [hypestézia] kože	S06.22	Difúzne pomliaždenie mozočka
R20.2	Kožné parestézie	S06.23	Viacere vnútromozgové a mozočkové hematómy
R20.3	Zvýšená citlivosť [hyperestézia] kože	S06.28	Iné difúzne poranenie mozgu a mozočka
R20.8	Iná porucha kožnej citlivosti,bližšie určená	S06.30	Ložiskové poranenie mozgu a mozočkabližšie neurčené
R25.0	Abnormálne pohyby hlavy	S06.31	Ložiskové pomliaždenie mozgu
R25.1	Trasľavosť [tremor],bližšie neurčená	S06.32	Ložiskové pomliaždenie mozočka
R25.3	Fascikulácia	S06.33	Ložiskový hematóm mozgu
R25.8	Iné a bližšie neurčené abnormálne mimovoľové pohyby	S06.34	Ložiskový hematóm mozočka
R26.0	Ataktická chôdza	S06.38	Iné ložiskové poranenie mozgu a mozočka
R26.1	Paralytická chôdza	S06.4	Epidurálne krvácanie
R26.8	Iná chôdza a pohyblivosti (mobility),b.n.	S06.5	Subdurálne krvácanie po úraze
R27.0	Ataxia, bližšie neurčená	S06.6	Subarachnoidálne krvácanie po úraze
R27.8	Iná a bližšie neurčená porucha koordinácie	S06.70	Bezvedomie pri poranení lebky a mozgu,menej ako 30 min.
R29.1	Meningizmus	S06.71	Bezvedomie pri poranení lebky a mozgu,30 min.až 24hod.
R29.2	Abnormálny reflex	S06.72	Bezvedom.s poran.lebky a mozgu,viac ako24 h,návrat pôv.st.v.
R29.3	Porucha držania tela	S06.73	Bezvedom.,poranením leb.a mozgu,viac ako24hod.,bez návř.p.s.v.
R29.5	Neurologický neglect syndróm	S06.79	Bezvedomie pri poranení lebky a mozgu bliž.neurčeného trvania
R29.6	Náchylnosť k pádom, nezatriedená inde	S06.8	Iné vnútrolebkové poranenie
R29.8	Iný a bliž.neurč.subj.a obj.príz.post.nerv.sval.a kostr.súst.	S06.9	Vnútrolebkové poranenie, bližšie neurčené
R40.0	Somnolencia	S09.9	Poranenie hlavy,bližšie neurčené
R40.1	Sopor (stupor)	S14.0	Otras a opuch krčnej miechy
R40.2	Kóma, bližšie neurčená	S14.10	Poranenie krčnej miechy, bližšie neurčené
R41.0	Dezorientácia, bližšie neurčená	S14.11	Kompletné priečne poranenie krčnej miechy
R43.0	Anosmia	S14.12	Poranenie centr.časti krč.miechy(nekompletné prieč.poranenie)
R43.1	Parosmia	S14.13	Iné nekompletné priečne poranenie krčnej miechy
R43.2	Parageusia	S14.2	Poranenie krčného nervového koreňa
R43.8	Iné a bližšie neurčené poruchy čuchu a chuti	S14.3	Poranenie plexus brachialis
R47.0	Dysfázia a afázia	S14.4	Poranenie periférnych krčných nervov
R47.1	Dysartria a anartria	S14.5	Poranenie nervov krčného sympatika
R47.8	Iná a bližšie neurčená porucha reči	S14.6	Poranenie iných a bližšie neurčených krčných nervov
R51	Bolesť hlavy	S14.70	Funkčná úroveň pri poranení krčnej miechy:bližšie neurčená
R54	Senilita	S14.71	Funkčná úroveň pri poranení krčnej miechy: C1
R56.0	Febrilné krčce	S14.72	Funkčná úroveň pri poranení krčnej miechy: C2
R56.8	Iné krčce,bližšie neurčené	S14.73	Funkčná úroveň pri poranení krčnej miechy: C3
R83.0	Abnormál.nál.v mozg.-miech.moku:abn.hodn.enzým.	S14.74	Funkčná úroveň pri poranení krčnej miechy: C4
R83.1	Abnormál.nál.v mozg.-miech.moku:abn.hodn.hormón.	S14.75	Funkčná úroveň pri poranení krčnej miechy: C5
R83.2	Abnormál.nál.v mozg.-miech.moku:abn.h.liek.a biol.akt.l.	S14.76	Funkčná úroveň pri poranení krčnej miechy: C6
R83.3	Abnormál.nál.v mozg.-miech.moku:abn.hodn.lát.nemed.p.	S14.77	Funkčná úroveň pri poranení krčnej miechy: C7
R83.4	Abnormál.nál.v mozg.-miech.moku:abn.imun.nál.	S14.78	Funkčná úroveň pri poranení krčnej miechy: C8
R83.5	Abnormál.nál.v mozg.-miech.moku:abn.mikrob.nál.	S24.0	Otras a opuch hrudníkovej miechy
R83.6	Abnormál.nál.v mozg.-miech.moku:abn.cytol.nál.	S24.10	Poranenie hrudníkovej miechy,bližšie neurčené
R83.7	Abnormál.nál.v mozg.-miech.moku:abn.hist.nál.		

S24.11	Kompletné priečne poranenie hrudníkovej miechy	S64.0	Poranenie n.ulnaris v úrovni zápästia a ruky
S24.12	Nekompletné priečne poranenie hrudníkovej miechy	S64.1	Poranenie n.medianus v úrovni zápästia a ruky
S24.2	Poranenie hrudníkového nervového koreňa	S64.2	Poranenie n.radialis v úrovni zápästia a ruky
S24.3	Poranenie periférnych nervov hrudníka	S64.3	Poranenie n.digitalis palca
S24.4	Poranenie nervov hrudníkového sympatika	S64.4	Poranenie n.digitalis iného prsta ruky
S24.5	Poranenie iných nervov hrudníka	S64.7	Poranenie viacerých nervov v úrovni zápästia a ruky
S24.6	Poranenie bližšie neurčeného nervu hrudníka	S64.8	Poranenie iného nervu v úrovni zápästia a ruky
S24.70	Funkčná výška pri poranení hrudníkovej miechy: úroveň b.n.	S64.9	Poranenie bliž.neurč.nervu v úrovni zápäs. a ruky
S24.71	Funkčná výška pri poranení hrudníkovej miechy:Th1	S74.0	Poranenie sedac.ervu (n. ischiadicus) v úrovni bedra a stehna
S24.72	Funkčná výška pri poranení hrudníkovej miechy:Th2/Th3	S74.1	Poranenie stehn.nervu (n. femoralis) v úrovni bedra a stehna
S24.73	Funkčná výška pri poranení hrudníkovej miechy:Th4/Th5	S74.2	Poranenie senzor.kožných nervov úrov. bedra a stehna
S24.74	Funkčná výška pri poranení hrudníkovej miechy:Th6/Th7	S74.7	Poranenie viacerých nervov v úrovni bedra a stehna
S24.75	Funkčná výška pri poranení hrudníkovej miechy:Th8/Th9	S74.8	Poranenie iných nervov v úrovni bedra a stehna
S24.76	Funkčná výška pri poranení hrudníkovej miechy:Th10/Th11	S74.9	Poran.bliž.neurč.nervu v úrovni bedra a stehna
S24.77	Funkčná výška pri poranení hrudníkovej miechy:Th12	S84.0	Poranenie n.tibialis v úrovni predkolenia
S34.0	Otras a opuch driekovej časti miechy	S84.1	Poranenie n.peroneus v úrovni predkolenia
S34.10	Kompletné priečne poranenie driekovej časti miechy	S84.2	Poranenie senzor.kožných nervov úrov.predkol.
S34.11	Nekompletné priečne poranenie driekovej časti miechy	S84.7	Poranenie viacerých nervov v úrovni predkolenia
S34.18	Iné poranenie driekovej časti miechy	S84.8	Poranenie iných nervov v úrovni predkolenia
S34.2	Poranenie driekového a križového nervového koreňa	S84.9	Poranenie bliž.neurč.nervu v úrov.predkol.
S34.30	Kompletný úrazový syndróm cauda equina	S94.0	Poranenie n.plantaris lateralis
S34.31	Nekompletný úrazový syndróm cauda equina	S94.1	Poranenie n.plantaris medialis
S34.38	Iné a bližšie neurčené poranenie cauda equina	S94.2	Poranenie.n. peroneus profundus v úrov.čl.a nohy
S34.4	Poranenie plexus lumbosacralis	S94.3	Poranenie.senzor.kož.nervu v úrov.čl.a nohy
S34.5	Poranenie nervov driek.a križ.sympatika.a panvov.sympat.n.	S94.7	Poranenie viacerých nervov v úrovni členka a nohy
S34.6	Poranenie periférneho nervu (nervov)brucha,drieku a panvy	S94.8	Poranenie iného nervu v úrovni členka a nohy
S34.70	Funkčná úroveň pri poranení driekovokrižovej miechy: b.ne.	S94.9	Poranenie bliž.neurč.nervu v úrov.členka a nohy
S34.71	Funkčná úroveň pri poranení driekovokrižovej miechy: L1	T02.00	Zlomeniny postih.hlavu aj krk,zatv./bez b.u.
S34.72	Funkčná úroveň pri poranení driekovokrižovej miechy: L2	T02.01	Zlomeniny postihujúce hlavu aj krk, otvorené
S34.73	Funkčná úroveň pri poranení driekovokrižovej miechy: L3	T06.0	Poran.mozg.a hlav.nerv.komb.s por.nerv.a miechy v úr.krku
S34.74	Funkčná úroveň pri poranení driekovokrižovej miechy: L4	T06.1	Poran.nervov a miechy postih.i.viac.telesné obl.
S34.75	Funkčná úroveň pri poranení driekovokrižovej miechy: L5	T06.2	Poranenie nervov postihujúce viaceré oblasti tela
S34.76	Funkčná úroveň pri poranení driekovokrižovej miechy: S1	T09.3	Poranenie miechy v bližšie neurčenej úrovni
S34.77	Funkčná úroveň pri poranení driekovokrižovej miechy: S2 – S5	T09.4	Poran.bliž.neurč.nervu,miech.koreňa a nerv.spleti trupu
S34.8	Poranenie iných a bl.neurč.nervov brucha,drieku a panvy	T11.3	Poranenie bliž.neurč.nervu HK, v bliž.neurč.úrovni
S44.0	Poranenie n.ulnaris v úrovni ramena	T13.3	Poranenie bliž.neurč.nervu DK, v bliž.neurč.úrovni
S44.1	Poranenie n.medianus v úrovni ramena	T14.4	Poranenie nervu (nervov):oblasť bliž.neurč.tela
S44.2	Poranenie n.radialis v úrovni ramena	T85.0	Mechanická komplik.zapríč.vnútrolebkovou komor.skratkou
S44.3	Poranenie n.axillarlis	T85.1	Mechanická komplik.zapríč.implant.elekt.nerv.súst.
S44.4	Poranenie n.musculocutaneus	T85.81	Iná kompl.zapr.vnúť.prot./impl./transpl.,v nerv.súst.
S44.5	Poranenie kožného senzorického nervu v úrovni pleca a ramena	T90.2	Neskoré následky zlomeniny lebky a tvárových kostí
S44.7	Poranenie viacerých nervov v úrovni pleca a ramena	T90.3	Neskoré následky poranenia hlavových nervov
S44.8	Poranenie iných nervov v úrovni pleca a ramena	T90.5	Neskoré následky vnútrolebkového poranenia
S44.9	Poranenie bl.neurč.nervu v úrovni pleca a ramena	T91.3	Neskoré následky poranenia miechy
S54.0	Poranenie n.ulnaris v úrovni predlaktia	T92.4	Neskoré následky poranenia nervu hornej končatiny
S54.1	Poranenie n.medianus v úrovni predlaktia	T93.4	Neskoré následky poranenia nervu dolnej končatiny
S54.2	Poranenie n.radialis v úrovni predlaktia	U52.0	Barthelovej index pri včasnej rhb.31 a viacb.
S54.3	Poranenie kožného senzor.nervu v úr.predlak.	U52.1	Barthelovej index pri včasnej rhb.-75 až 30b.
S54.7	Poranenie viacerých nervov v úrovni predlaktia	U52.2	Barthelovej indexpri včasnej rhb.-200 až-76b.
S54.8	Poranenie iných nervov v úrovni predlaktia	U52.3	Barthelovej indexpri včasnej rhb.men.ako-200b.
S54.9	Poranenie bliž.neurč.nervu v úrovni predlak.	Z03.3	Pozorovanie pri podozrení na nervovú chorobu

Diagnóza pre MDC 01 (MDC01-1)

F42.0	Prevažne obsedantné myšlienky alebo ruminácie	G21.2	Sekundárny Parkinsonov synd.zapr.i.vonkajšími fakt.
F42.1	Prevažne kompulzívne konanie[obsedantné rituály]	G21.3	Parkinsonov syndróm po zápale mozgu
F42.2	Zmiešané obsesívne myšlienky a konanie	G21.4	Vaskulárny Parkinsonov syndróm
F42.8	Iné obsedantno-kompulzívna poruchy	G21.8	Iný sekundárny Parkinsonov syndróm
F42.9	Obsedantno-kompulzívna poruchy,bližšie neurčené	G21.9	Sekundárny Parkinsonov syndróm,bližšie neurčený
G10	Huntingtonova choroba	G22	Parkinsonov syndróm pri chorobách zatriedených inde
G20.00	Parkinson.chor.bez obm./s min.obm.,bez mot.fluktuácie	G23.0	Hallervordenova-Spatzova choroba
G20.01	Parkinson.chor.bez obm./s min.obm.,s mot.fluktuáciou	G23.1	Progresívna supranukleárna oftalmoplégia
G20.10	Parkinson.chor.s mier.až str.ťaž.obm.,b.mot.fluktuácie	G23.2	Striatonigralna degenerácia
G20.11	Parkinson.chor.s mier.až str.ťaž.pbm.,s mot.fluktuáciou	G23.8	Iná degeneratívna chor.bazálnych ganglií,bliž.urč.
G20.20	Parkinson.chor.s veľmi ťaž.obm.,bez mot.fluktuácie	G23.9	Degeneratívna choroba bazálnych ganglií,bliž.neurč.
G20.21	Parkinson.chor.s veľmi ťaž.obm.,s motoric.fluktuáciou	G24.0	Dystónia zapríčinená liekmi
G20.90	Parkinson.chor.bliž.neu.,bez motoric.fluktuácie	G24.1	Idiopatická familiárna dystónia
G20.91	Parkinson.chor.bliž.neu.,s motoric.fluktuáciou	G24.2	Idiopatická nefamiliárna dystónia
G21.0	Maligný neuroleptický syndróm	G24.3	Spastický tortikolis
G21.1	Iný sekundárny Parkinsonov syndróm zapr.liekmi	G24.4	Idiopatická orofaciálna dystónia

G24.5	Blefarospazmus	G35.21	SM s primár.progresívnym prieb.,s prejav.relapsu/progr.
G24.8	Iná dystónia	G35.30	SM so sekund.progresívnym prieb.,bez prejav.relapsu/progr.
G24.9	Dystónia, bližšie neurčená	G35.31	SM so sekund.progresívnym prieb.,s prejav.elapsu/progr.
G25.0	Esenciálny tremor	G35.9	Roztrúsená skleróza, bližšie neurčená
G25.1	Tremor zapríčinený liekom	I67.0	Disekcia mozgovej tepny
G25.2	Iná bližšie určená forma tremoru	I67.10	Získaná mozgová aneuryzma
G25.3	Myoklonus	I67.11	Získaná mozgová artériovenózna fistula
G25.4	Chorea zapríčinená liekom	I67.2	Mozgová ateroskleróza
G25.5	Iná chorea	I67.3	Progresívna subkortikálna cievná encefalopatia
G25.6	Tiky zapr.liekom a iné tiky organického pôvodu	I67.4	Hypertenzná encefalopatia
G25.80	Periodické pohyby nôh v spánku	I67.5	Syndróm moyamoya
G25.81	Syndróm nepokojných nôh	I67.6	Nehnisová trombóza intrakraniálneho žilového systému
G25.88	Iná extrapyramídová porucha a por.hybnosti,blíž.urč.	I67.7	Mozgová arteritída,nezatriedená inde
G25.9	Extrapyramídová porucha a por.hybnosti,blíž.neurč.	I67.80	Vazospazmy pri subarachnoidálnom krvácaní
G26	Extrapyramídové porucha a por.hybnosti pri chor.zatried.inde	I67.88	Iná cievná choroba mozgu,bližšie určená
G35.0	Roztrúsená skleróza,prvá manifestácia	I67.9	Cievná choroba mozgu,bližšie neurčená
G35.10	SM s relaps-remitujúcim prieb.,bez prejav.relapsu/progr.	T85.1	Mechanická komplik.zaprič.implant.elekt.nerv.súst.
G35.11	SM s relaps-remitujúcim prieb.,s prejav.relapsu/progr.	Z45.80	Prispôbovanie a údržba neurostimulátora
G35.20	SM s primár.progresívnym prieb.,bez prejav.relapsu/progr.		

Výkon pre MDC 01 (MDC01-2)

1a510.3‡ Komplexná diagnostika epilepsie pri komplik.epilepsii

Výkon pre MDC 01 (MDC01-3)

8n110.2‡	Neurologicko-neurochir.včas.RHB:najm.14 až najviac 20 dní	8n110.5‡	Neurologicko-neurochir.včas.RHB:najmen.42 až najviac 55 d
8n110.3‡	Neurologicko-neurochir.včas.RHB:najm.21 až najviac 27 dní	8n110.6‡	Neurologicko-neurochir.včas.RHB:najmenej 56 dní
8n110.4‡	Neurologicko-neurochir.včas.RHB:najmen.28 až najviac 41 d		

Výkon pre MDC 01 (MDC01-4)

8v318‡	KIZS u dospelého:1657-1932 bodov	8v31g‡	KIZS u dospelého:5521-7360 bodov
8v319‡	KIZS u dospelého:1933-2208 bodov	8v31h‡	KIZS u dospelého:7361-9200 bodov
8v31a‡	KIZS u dospelého:2209-2484 bodov	8v31j‡	KIZS u dospelého:9201-11040 bodov
8v31b‡	KIZS u dospelého:2485-2760 bodov	8v31k‡	KIZS u dospelého:11041-13800 bodov
8v31c‡	KIZS u dospelého: 2761- 3220 bodov	8v31l‡	KIZS u dospelého:13801-16560 bodov
8v31d‡	KIZS u dospelého:3221-3680 bodov	8v31m‡	KIZS u dospelého:16561-19320 bodov
8v31e‡	KIZS u dospelého:3681-4600 bodov	8v31n‡	Komplex.intenzív.zdr.starostl.u dospelého:19321 a viac bodov
8v31f‡	KIZS u dospelého:4601-5520 bodov		

Výkon pre MDC 01 (MDC01-5)

5a215.91	Impl.neurost.pre hlb.mozg.stim.s impl.neurost.el.nedobjj.sy	5a215.a1	Vým.n-stim.pre hlb.mzg.stim.s/bez vým.n-stimul.el.nedobjj.sy
5a215.92	Impl.neurost.pre hlb.mozg.stim.s impl.neurost.el: dobijateľ.sy	5a215.a2	Vým.n-stim.pre hlb.mzg.stim.s/bez vým.n-stimul.el:dobijateľ.sy

ADRG B01

Komplexné operačné výkony vo viacerých sedeniach pri ochoreniach a poruchách nervového systému

Komplexné OP-výkony vo viacerých d och

DRG B01Z

Komplexné operačné výkony vo viacerých sedeniach pri ochoreniach a poruchách nervového systému

ADRG B02

Komplexná kraniotómia alebo operácia chrbtice

Min. 1 výk. v tabu ke B02-2 a (Vek < 16 r. alebo výk. v tabu ke B02-3) a diagnóza v tabu ke B02-1 alebo (výk. v tabu ke B02-4 alebo min. 1 výk. v tabu ke B02-5 a (výk. v tabu ke B02-6 alebo výk. v tabu ke B02-7 alebo PCCL > 3)) a (výk. v tabu ke B02-6 alebo výk. v tabu ke B02-8 alebo výk. v tabu ke B02-9 alebo Komplikujúce konzultácie I alebo PCCL > 3)

DRG B02A

Komplexná kraniotómia alebo operácia chrbtice s rádioterapiou, viac ako 8 ožiarení pri určitých nádoroch nervového systému

Minimálne 9 výk. v tabu ke B02-10 a diagnóza v tabu ke B02-1

DRG B02B Komplexná kraniotómia alebo operácia chrbtice s rádioterapiou, viac ako 8 ožiarení alebo vek < 6 r. alebo vek < 18 r. s ve kým vnútrolebe ným výkonom a ve mi ačkými CC, pri ur itom nádore nervového systému alebo s ur itým výkonom na lebke

Minimálne 9 výk. v tabu ke B02-10 alebo ((Vek < 6 r. alebo Vek < 18 r. a výk. v tabu ke B02-7) a PCCL > 3 alebo výk. v tabu ke B02-11) a (diagnóza v tabu ke B02-1 alebo výk. v tabu ke B02-11)

DRG B02C Komplexná kraniotómia alebo operácia chrbtice, vek < 6 rokov alebo vek < 18 rokov s ve kým vnútrolebe ným výkonom a ve mi ačkými CC alebo s komplikovanou konýtéláciou alebo s rôznorodým komplexným výkonom

(Vek < 6 r. alebo Vek < 18 r. a výk. v tabu ke B02-7) a PCCL > 3 alebo výk. v tabu ke B02-11 alebo výk. v tabu ke B02-6 alebo výk. v tabu ke B02-7 alebo min. 1 výk. v tabu ke B02-12 alebo Komplikujúce konztelácie I alebo výk. v tabu ke B02-4 a diagnóza v tabu ke B02-1

DRG B02D Komplexná kraniotómia alebo operácia chrbtice bez rádioterapie, vek < 5 rokov alebo bez ve mi ačkých CC, bez ur itého výkonu na lebke, bez komplikovanej konýtélácie, bez rôznorodého komplexného výkonu

Diagnóza B02-1

C70.0	Zhubný nádor mozgovomiechových obalov: mozog	D32.9	Nezhubný nádor mozgovomiechových plien,blíž.neurč.
C70.1	Zhubný nádor mozgovomiechových obalov: miecha	D33.0	Nezhubný nádor mozgu: supratentoriálne
C70.9	Zhubný nádor mozgovomiechových obalov,blížšie neurčený	D33.1	Nezhubný nádor mozgu: infratentoriálne
C71.0	Zhubný nádor mozgu okrem lalokov a komôr	D33.2	Nezhubný nádor mozgu,blížšie neurčený
C71.1	Zhubný nádor celového laloka mozgu	D33.3	Nezhubný nádor hlavových nervov
C71.2	Zhubný nádor spánkového laloka mozgu	D33.4	Nezhubný nádor miechy
C71.3	Zhubný nádor temenného laloka mozgu	D33.7	Nezhubný nádor iných,blíž.urč.častí CNS
C71.4	Zhubný nádor záhlavového laloka mozgu	D33.9	Nezhubný nádor CNS,blížšie neurčený
C71.5	Zhubný nádor mozgovej komory mozgu	D35.2	Nezhubný nádor podmozgovej žľazy
C71.6	Zhubný nádor mozočka	D35.3	Nezhubný nádor kraniofaryngového vývodu
C71.7	Zhubný nádor mozgového kmeňa	D35.4	Nezhubný nádor epifýzy
C71.8	Zhubný nádor mozgu presahujúci viaceré oblasti	D42.0	Nádor s neurč./neznám.správaním:mozgovomiech.obaly:mozog
C71.9	Zhubný nádor mozgu, blížšie neurčený	D42.1	Nádor s neurč./neznám.správaním:mozgovomiech.obaly:miecha
C72.0	Zhubný nádor miechy	D42.9	Nádor s neurčitým/neznám.správaním:mozgovomiech.obaly b.n.
C72.1	Zhubný nádor cauda equina	D43.0	NádNádor s neurč./neznám.správaním:mozog-supratentoriálne
C72.2	Zhubný nádor čuchového nervu[nn.olfactorii]	D43.1	Nádor s neurčitým/neznám.správaním:mozog - infratentoriálne
C72.3	Zhubný nádor zrakového nervu[n.opticus]	D43.2	Nádor s neurčitým/neznám.správaním:mozog,blíž.neurč.
C72.4	Zhubný nádor sluchového nervu	D43.3	Nádor s neurčitým/neznám.správaním:hlavové nervy
C72.5	Zhubný nádor iných a blíž.neurč.hlavových nervov	D43.4	Nádor s neurčitým/neznám.správaním: miecha
C72.8	Zhubný nádor,lézia presahujúca mozog a iné časti CNS	D43.7	Nádor s neurčitým/neznám.správaním:i.časť CNS
C72.9	Zhubný nádor centrálnej nervovej sústavy,blížšie neurčený	D43.9	Nádor s neurčitým/neznám.správaním:CNS,časť blíž.neurč.
C75.1	Zhubný nádor podmozgovej žľazy	D44.3	Nádor s neurčitým/neznám.správaním:podmozg.žľaza
C75.2	Zhubný nádor kraniofaryngového vývodu	D44.4	Nádor s neurčitým/neznám.správaním:raniofaryngový vývod
C75.3	Zhubný nádor epifýzy	D44.5	Nádor s neurčitým/neznámým správáním:epifýza
D32.0	Nezhubný nádor mozgovomiechových obalov: mozog	G06.0	Intrakraniálny absces a granulóm
D32.1	Nezhubný nádor mozgovomiechových obalov: miecha	G06.1	Intraspinálny absces a granulóm

Výkon B02-2

13b10.0	Biopsia s incíz. hypofýzy, trasseptálne/transsfenoidálne	5a114.k	Resekcia gliomu z mozočka,mikroch.b.neuronavig.
13b10.1	Biopsia s incíz.corpus pineale, trasseptál./transsfenoidál.	5a114.m	Resekcia gliomu z mozočka,neuro-esk s neuronavig
13b20.0	Stereotaktická biopsia hypofýzy	5a114.n	Resekcia gliomu z mozočka,neuro-esk.b.neuronav
13b20.1	Stereotaktická biopsia corpus pineale	5a115.j	Resek.intrakr.neuroepit.TU z elokvent.obl,mikroch.s neuronav.
14a30.0	Dg peroperačná endoskopia intrakraniál.priestoru	5a115.k	Res.intrakr.neuroep.TU z elokvent.obl,mikroch.bez neuronav.
5a110	Resekcia nádoru klívu (Blumenbachi)	5a115.m	Res.intrakr.neuroep.TU z elokvent.obl,neuro-esk.s neuronav.
5a111	Resekcia nádoru klenby lebky	5a115.n	Res.intrakr.neuroep.TU z elokvent.obl,neuro-esk.b.neuronav.
5a112.2	Res.intrakraniál.meningeómu z konvexity mozgu	5a116.j	Res.intrakr.neuroepit.TU boč.kom.a IV.mozg.k,mikroch.s neuron
5a112.d	Res.intrakraniálneho parasagitálneho meningeómu	5a116.k	Res.intrakr.neuroepit.TU boč.kom.a IV.mozg.k,mi-ch.b.neuronav
5a112.e	Res.intrakraniálneho meningeómu spodiny lebečnej	5a116.m	Res.intrakr.neuroep.TU boč.k.a IV.mozg.k,neuro-esk.s neuronav
5a112.f	Resekcia intrakraniálneho meningeómu v obl.krídla	5a116.n	Res.intrakr.neuroep.TU boč.k.a IV.mozg.k,neuro-esk.b.neuron
5a112.g	Res.intrakraniálneho meningeómu mozgovej komory	5a117.j	Resekcia TU z hlb.štrukt.mozgu,mikroch.s neuronav.
5a112.h	Resek.intrakran.meningeómu rast.extraintrakraniál.	5a117.k	Resekcia TU z hlb.štrukt.mozgu,mikrochir.bez neuronav.
5a113.j	Resekcia gliomu z mozg.hemis,mikrochir.s neuronavig.	5a117.m	Resekcia TU z hlb.štrukt.mozgu,neuroendoskop.s neuronav.
5a113.k	Resekcia gliomu z mozg.hemis,mikroch.b.neuronavig.	5a117.n	Resekcia TU z hlb.štrukt.mozgu,neuroendoskop.bez neuronav.
5a113.m	Resekcia gliomu z mozg.hemis,neuro-esk.s neuronavig.	5a118.j	Resek.intrakran.metastázy,mikrochir.s neuronavigáciou
5a113.n	Resekcia gliomu z mozg.hemis,neuro-esk.b.neuronavig.	5a118.k	Resek.intrakran.metastázy,mikrochir.bez neuronavig.
5a114.j	Resekcia gliomu z mozočka,mikroch.s neuronavig.	5a118.m	Resek.intrakran.metastázy,neuroendoskop.s neuronavig.

5a118.n	Resek.intrakraniál.metastázy,neuroendosk.bez neuronavig.	5a20e.8	Exstirp.kaver.malform.mozgu pri recidíve infratent.s neuron.
5a119	Resekcia nádorov spodiny lebečnej	5a20e.9	Exstirp.kaver.malform.mozgu pri recid.infratent.bez neuron.
5a11c.3	Resekcia schwanómu n. III. intrakraniálne cez labyrint	5a20e.a	Exstir.kaver.malf.mozgu pri rec.v obl.mozg.kmeňa s neuron.
5a11c.4	Resekcia schwanómu n. IV. intrakraniálne cez labyrint	5a20e.b	Exstir.kaver.malf.mozgu pri rec.v obl.mozg.kmeňa bez neuron
5a11c.5	Resekcia schwanómu n. V. intrakraniálne cez labyrint	5a20f.0	Ošetrovanie aneurizmy mozgovej tepny s krvácaním:1 klip
5a11c.6	Resekcia schwanómu n. VI. intrakraniálne cez labyrint	5a20f.1	Ošetrovanie aneurizmy mozg.tepny s krvác:viac klipov
5a11c.7	Resekcia schwanómu n. VII. intrakraniálne cez labyrint	5a20f.2	Ošetrovanie aneurizmy mozg.tepny bez krvác:1 klip
5a11c.8	Resekcia schwanómu n. VIII. intrakraniálne cez labyrint	5a20f.3	Ošetrovanie aneurizmy mozg.tepny bez krvác:viac klipov
5a11c.9	Resekcia schwanómu n. IX. intrakraniálne cez labyrint	5a20g.4	Resek.arteriovenóz.malform.mozgu s krvác.s použ.klipov
5a11c.a	Resekcia schwanómu n. X. intrakraniálne cez labyrint	5a20g.5	Resek.arteriovenóz.malform.mozgu s krvác.bez použ.klipov
5a11c.b	Resekcia schwanómu n. XI. intrakraniálne cez labyrint	5a20g.6	Resek.arterioven.malform.mozgu bez krvác.bez použ.klipov
5a11c.c	Resekcia schwanómu n. XII. intrakraniálne cez labyrint	5a20g.7	Resek.arterioven.malform.mozgu bez krvác.s použ.klipov
5a11d.3	Resekcia schwanómu n. III. Intrakraniál.retrosigmoidálne	5a20h.0	Dekompr.operácia v obl.kraniocer.prech:A.Ch.malf.s duropl.
5a11d.4	Resekcia schwanómu n. IV. intrakraniál.retrosigmoidálne	5a20h.1	Dekompr.OP v obl.kraniocer.prech:A.Ch.malf.s duropl.a p.i.
5a11d.5	Resekcia schwanómu n. V. intrakraniál.retrosigmoidálne	5a20h.2	Dekompr.OP v obl.kraniocer.prech:iná ako A.Ch.malf.s duropl.
5a11d.6	Resekcia schwanómu n. VI. intrakraniál.retrosigmoidálne	5a20h.3	Dekomp.OP kraniocer.prech:iná ako A.Ch.malf.s duropl.s impl.
5a11d.7	Resekcia schwanómu n. VII. intrakraniál.retrosigmoidálne	5a20j.0	Intrakr.rekonštr.OP bez použ.biolog.lep.s použ.alotranspl.
5a11d.8	Resekcia schwanómu n. VIII. intrakraniál.retrosigmoidálne	5a20j.1	Intrakr.rekonštr.OP bez použ.biolog.lep.s použ.autológ.transpl.
5a11d.9	Resekcia schwanómu n. IX. intrakraniál.retrosigmoidálne	5a20j.2	Intrakr.rekonštr.OP bez použ.biolog.lep.s použ.umel.implant.
5a11d.a	Resekcia schwanómu n. X. intrakraniál.retrosigmoidálne	5a20k.0	Intrakr.rekonštr.OP s použ.biolog.lep.s použ.alotranspl.
5a11d.b	Resekcia schwanómu n. XI. intrakraniál.retrosigmoidálne	5a20k.1	Intrakr.rekonštr.OP s použ.biolog.lep.s použ.autológ.transpl.
5a11d.c	Resekcia schwanómu n. XII. intrakraniál.retrosigmoidálne	5a20k.2	Intrakr.rekonštr.OP s použ.biolog.lep.s použ.umel.implant.
5a11e.3	Resekcia schwanómu n. III. intrakraniál.kombinovane	5a20m.0	Uzáv.tvr.pleny mozg/miechy bez biol.lep.s použ.alotranspl
5a11e.4	Resekcia schwanómu n. IV. intrakraniál.kombinovane	5a20m.1	Uzáv.tvr.pleny mozg/miechy bez biol.lep.s použ.autol.tranpls.
5a11e.5	Resekcia schwanómu n. V. intrakraniál.kombinovane	5a20m.2	Uzáv.tvr.pleny mozg/miechy bez pou.biol.lep.s pou.umel.impl.
5a11e.6	Resekcia schwanómu n. VI. intrakraniál.kombinovane	5a20n.0	Uzáv.tvr.pleny moz./miechy s biol.lep.s použ.alotranspl.
5a11e.7	Resekcia schwanómu n. VII. intrakraniál.kombinovane	5a20n.1	Uzáv.tvr.pleny moz./miechy s biol.lep.s použ.autol.transpl.
5a11e.8	Resekcia schwanómu n. VIII. intrakraniál.kombinovane	5a20n.2	Uzáv.tvr.pleny moz./miechy s biol.lep.s použ.umel.impl.
5a11e.9	Resekcia schwanómu n. IX. intrakraniál.kombinovane	5a20o	Chirurgické ošetrovanie dury
5a11e.a	Resekcia schwanómu n. X. intrakraniál.kombinovane	5a20p	Intrakr.endarterektóm.a vertebr./a.carotis/ich.hl.vetiev
5a11e.b	Resekcia schwanómu n. XI. intrakraniál.kombinovane	5a211.2	Elevácia impres.jedn.zl.lebky s návrt.v obl.klenby b.kraniopl.
5a11e.c	Resekcia schwanómu n. XII. intrakraniál.kombinovane	5a211.3	Elev.impr.jednod.zlom.lebky s návrt.v obl.klenby s kraniopl.
5a11f.3	Resekcia schwanómu n. III. intrakraniál.strednou jamou	5a211.4	Elev.impr.jednod.zlom.lebky s návrt.v obl.spod.bez p.kraniopl.
5a11f.4	Resekcia schwanómu n. IV. intrakraniál.strednou jamou	5a211.5	Elev.impr.jednod.zlom.lebky s návrt.v obl.spod.s p.kraniopl.
5a11f.5	Resekcia schwanómu n. V. intrakraniál.strednou jamou	5a211.6	Elev.impr.jednod.zlom.lebky s návrt.v obl.zad.j.bez p.kraniopl.
5a11f.6	Resekcia schwanómu n. VI. intrakraniál.strednou jamou	5a211.7	Elev.impr.jednod.zlom.lebky s návrt.v obl.zad.j.s p.kraniopl.
5a11f.7	Resekcia schwanómu n. VII. intrakraniál.strednou jamou	5a212.2	Elev.impr.komplik.zlom.lebky v obl.klenby bez kraniopl.
5a11f.8	Resekcia schwanómu n. VIII. intrakraniál.strednou jamou	5a212.3	Elev.impres.komplik.zlom.lebky v obl.klenby s kraniopl.
5a11f.9	Resekcia schwanómu n. IX. intrakraniál.strednou jamou	5a212.4	Elev.impr.komplik.zlom.lebky v obl.spod.bez p.kraniopl.
5a11f.a	Resekcia schwanómu n. X. intrakraniál.strednou jamou	5a212.5	Elev.impr.komplik.zlom.lebky v obl.spod.s p.kraniopl.
5a11f.b	Resekcia schwanómu n. XI. intrakraniál.strednou jamou	5a212.6	Elev.impr.komplik.zlom.lebky v obl.zad.j.bez p.kraniopl.
5a11f.c	Resekcia schwanómu n. XII. intrakraniál.strednou jamou	5a212.7	Elev.impr.komplik.zlom.lebky v obl.zad.j.s p.kraniopl.
5a190.0	Exstirpácia nádoru klenby lebky v čelovej oblasti	5a213	Kraniektóm.a rekonštr.lebky pri zložitých diskrániach
5a190.1	Exstirpácia nádoru klenby lebky v okcipitoparietál.oblasti	5a214.10	Rekonštr.tvár.skel.bez lebky(od3reg).p.PC[CAD-implantát]
5a190.2	Exstirpácia nádoru klenby lebky v subokcipitálnej oblasti	5a214.11	Rekon.mozg.lebky s orbit,temp.al.fr.sin.(do2reg).PC[CAD-imp]
5a190.3	Exstirpácia nádoru klenby lebky v oblasti orbity	5a214.12	Rekon.mozg.leb.viac.obl.tvár.skel.(od3reg)p.PC[CAD-imp]
5a190.4	Exstirpácia nádoru klenby lebky v pterionálnej oblasti	5a214.20	Rekon.leb.bez tvár.skel.s alopl.m.jednoduchy implantát]
5a191	Subfrontálna kraniotómia s resekciov nádoru rinobázy	5a214.21	Rekon.leb.bez tvár.skel.s alopl.m.p.PC[CAD-imp]jedn.defekt
5a192	Exstirpácia iného nádoru zad.jamy retrosigmoid.prístupom	5a214.22	Rek.lebky bez tvár.skel.s alopl.PC[CAD-imp]vef./kompl.def.
5a193	Exstirpácia nádoru infratemporálnej oblasti	5a214.8	Kranioplastika vlastnou kosťou
5a194.e	Operácia encefalokély spodiny lebečnej	5a214.9	Kranioplastika kostným cementom
5a194.f	Operácia encefalokély inej časti ako spodiny	5a214.a	Kranioplastika biokeramikou
5a19c.81	Exstirpácia neurinómu n. VIII. cez labyrint	5a214.b	Kranioplastika titanovou sieťkou
5a19c.82	Exstirpácia neurinómu n. VIII., retrosigmoidálne	5a214.c	Kranioplastika inými materiálmi
5a19f.8	Exstirpácia neurinómu n.VIII strednou jamou	5a215.2	Kraniot.a elev.impres.zlom.lebky v obl.klenby b.kraniopl.
5a19g	Disekcia n. VIII. s labyrintektómiou	5a215.3	Kraniot.a elev.impres.zlom.lebky v obl.klenby s kraniopl.
5a19s	Operácie mozgu pri epilepsii	5a215.4	Kraniot.a elev.impres.zlom.lebky v obl.spod.bez použ.kraniopl
5a19t	Stereotaktická implantácia rádioaktívneho izotopu	5a215.5	Kraniot.a elev.impres.zlom.lebky v obl.spod.s použ.kraniopl.
5a202	Extra-intrakraniálna tepenná anastomóza	5a215.6	Kraniot.a elev.impres.zlom.leb.v obl.zad.jam.b.použ.kraniopl.
5a208	Implantácia kmeňová	5a215.7	Kraniot.a elev.impres.zlom.leb.v obl.zad.jam.s použ.kraniopl
5a209.0	Pripoj.vonk.test.p.pri kortik.mozg.stimul.Th.chr.neutiš.bol	5a215.8a	Imp./vým.liek.p.intravent.inf.funkč.OP.leb.moz,m.bl.p.i.s k.pr
5a209.1	Defin.impl.neurostim.zar.do podkož.p.kort.mozg.stimul.	5a215.8b	Imp./vým.liek.p.intrav.inf.funkč.OP.leb.moz,m.bl.p.i.s p.v.d.p
5a20e.0	Prim.exstirp.kavernóz.malform.mozgu supratent.s neuronav.	5a215.8x	Imp./vým.liek.p.intrav.infúziu p.funkč.OP.leb,moz,m.bl: iná
5a20e.1	Prim.exstirp.kavernóz.malf.mozgu supratent.bez neuronav.	5a215.91	Impl.neurost.pre hlb.mozg.stim.s impl.neurost.el:nedobij.sy
5a20e.2	Prim.exstirpácia kavernóz.malf.mozgu infratent.s neuronavig.	5a215.92	Impl.neurost.pre hlb.mozg.stim.s impl.neurost.el:dobijateľ.sy
5a20e.3	Prim.exstirp.kavernóz.malf.mozgu infratent.bez neuronav.	5a215.a1	Vým.n-stim.pre hlb.mzg.stim.s/bez vým.n-stimul.el:nedobij.sy
5a20e.4	Prim.exstirp.kaver.malf.mozgu v obl.mozg.kmeňa s neuronav.	5a215.a2	Vým.n-stim.pre hlb.mzg.stim.s/bez vým.n-stimul.el:dobijateľ.sy
5a20e.5	Prim.exstirp.kaver.malf.mozgu v obl.mozg.kmeňa bez neuron.	5a215.b	Iné op.lebky,mozgu,m.blán:impl.al.vým.neuroprotézy
5a20e.6	Exstirp.kaver.malform.mozgu pri recidíve supratent.s neuron.	5b411	Exciz.a res.chor.tk.corp.pineale bez prep.infiltr.sused.tk.
5a20e.7	Exstirp.kaver.malform.mozgu pri recid.supratent.bez neuron.	5b412	Exciz.a res.chor.tk.corp.pineale s preparáciou sused.tk.

5b41x	Excízia a resekcia chor.tk.corpus pineale,iná	5t622.2	Totálna excízia tela stavca chrbtice, 2 segmenty
5b510	Excíz.a res.chor.tkan.hypofýzy intraselárne,parciálne	5t622.3	Totálna excízia tela stavca chrbtice, 3 segmenty
5b511	Excíz.a res.chor.tkan.hypofýzy intraselárne,totálne	5t622.4	Totálna excízia tela stavca chrbtice, 4 a viac segmentov
5b512.0	Mikrochir.res.adenómu hypofýzy kraniotómou b.neuronavig.	5t622.a	Totálna resekcia hemivertebr, zadný prístup
5b512.1	Mikrochir. res.adenómu hypofýzy kraniotómou s neuronavig.	5t622.b	Totálna resekcia hemivertebr, kombinovaný prístup
5b512.2	Esk.resekcia adenómu hypofýzy kraniotómou b.neuronavig.	5t640.3	Dorzálna spondylodéza, 3 segmenty
5b512.3	Esk.resekcia adenómu hypofýzy kraniotómou s neuronavig.	5t640.4	Dorzálna spondylodéza, 4 segmenty
5b513.0	Mikrochir.res.adenómu hypofýzy transfedoidál.b.neuronavig.	5t640.5	Dorzálna spondylodéza, 5 segmentov
5b513.1	Mikrochir.res.adenómu hypofýzy transfedoidál.s neuronavig.	5t640.6	Dorzálna spondylodéza, 6 a viac segmentov
5b513.2	Endoskop.res.adenómu hypofýzy transfedoid.bez neuronavig.	5t641.3	Dorzálna spondylodéza:3 segmenty
5b513.3	Endoskop.res.adenómu hypofýzy transfedoid.s neuronavig.	5t641.4	Dorzálna spondylodéza:4 segmenty
5b514	Excízia a resek.chor.tkan.hypofýzy extraselárne	5t641.5	Dorzálna spondylodéza:5 segmentov
5b515	Excíz.a resek.chor.tk.hypofýz.extrasel. prep.infiltr.sused.tk.	5t641.6	Dorzálna spondylodéza:6 a viac segmentov
5b516	Excízia a resek.chor.tkan.hypofýzy komb.intra-extraselárne	5t643.3	Dorzál. a ventrál.komb.spondylodéza medzi stavcami:3 segm.
5b51x	Iná excízia a resekcia chorého tkaniva hypofýzy	5t643.4	Dorzál. a ventrál.komb.spondylodéza medzi stavcami:4 segm.
5f307.1	Endoskopická resekcia nádoru klivu (Blumenbachi)	5t643.5	Dorzál. a ventrál.komb.spondylodéza medzi stavcami:5 segm.
5f30a.1	Endoskop.duraplastika bez CT/MR navigácie	5t643.6	Dorzál. a ventrál.komb.spondylodéza medzi stavc:6 -viac segm
5f30a.2	Endoskop.duraplastika rinobázy s CT/MR navigáciou	8f606.04	Rádiófrekvenčná ablácia stavca transpedikulárnym prístupom
5t621.b	Excízia kostného a kĺbneho tkaniva chrbtice dentis epistrophei	8r840	Odstr. cud. tel.: intrakr.c.
5t622.1	Totálna excízia tela stavca chrbtice, 1 segment		

Výkon B02-3

8u161‡	Intraoperačný neurofyziologický monitoring od 4-8 hodín	8u163‡	Intraoperačný neurofyziologický monitoring >12 hodín
8u162‡	Intraoperačný neurofyziologický monitoring od 8-12 hodín		

Výkon B02-4

5t621.b	Excízia kostného a kĺbneho tkaniva chrbtice dentis epistrophei	5t640.6	Dorzálna spondylodéza, 6 a viac segmentov
5t622.1	Totálna excízia tela stavca chrbtice, 1 segment	5t641.3	Dorzálna spondylodéza:3 segmenty
5t622.2	Totálna excízia tela stavca chrbtice, 2 segmenty	5t641.4	Dorzálna spondylodéza:4 segmenty
5t622.3	Totálna excízia tela stavca chrbtice, 3 segmenty	5t641.5	Dorzálna spondylodéza:5 segmentov
5t622.4	Totálna excízia tela stavca chrbtice, 4 a viac segmentov	5t641.6	Dorzálna spondylodéza:6 a viac segmentov
5t622.a	Totálna resekcia hemivertebr, zadný prístup	5t643.3	Dorzál. a ventrál.komb.spondylodéza medzi stavcami:3 segm.
5t622.b	Totálna resekcia hemivertebr, kombinovaný prístup	5t643.4	Dorzál. a ventrál.komb.spondylodéza medzi stavcami:4 segm.
5t640.3	Dorzálna spondylodéza, 3 segmenty	5t643.5	Dorzál. a ventrál.komb.spondylodéza medzi stavc:5 segm.
5t640.4	Dorzálna spondylodéza, 4 segmenty	5t643.6	Dorzál. a ventrál.komb.spondylodéza medzi stavc:6 -viac segm
5t640.5	Dorzálna spondylodéza, 5 segmentov	8f606.04	Rádiófrekvenčná ablácia stavca transpedikulárnym prístupom

Výkon B02-5

12b10	Perkutánná(ihl.)biopsia hypofýzy	5a116.j	Res.intrakr.neuroepit.TU boč.kom.a IV.moz.k,mikroch.s neuron
12b11	Perkutánná(ihl.)biopsia corpus pineale	5a116.k	Res.intrakr.neuroepit.TU boč.kom.a IV.moz.k,mi-ch.b.neuronav
12b20	Perkut.(ihl.)biopsia hypofýzy s použ.zobr.metód	5a116.m	Res.intrakr.neuroe.TU boč.k.a IV.mozg.k,neuro-esk.s neuronav
12b21	Perkut.(ihl.)biopsia corpus pineale s použ.zobr.metód	5a116.n	Res.intrakr.neuroe.TU boč.k.a IV.mozg.k,neuro-esk.b.neuron
13b10.0	Biopsia s incíz. hypofýzy, trasseptálne/transsfenoidálne	5a117.j	Resekcia TU z hlb.štrukt.mozgu,mikroch.s neuronav.
13b10.1	Biopsia s incíz.corpus pineale, trasseptál./transsfenoidál.	5a117.k	Resekcia TU z hlb.štrukt.mozgu,mikrochir.bez neuronav.
13b20.0	Stereotaktická biopsia hypofýzy	5a117.m	Resekcia TU z hlb.štrukt.mozgu,neuroendoskop.s neuronav.
13b20.1	Stereotaktická biopsia corpus pineale	5a117.n	Resekcia TU z hlb.štrukt.mozgu,neuroendoskop.bez neuronav.
14a30.0	Dg peroperačná endoskopia intrakraniál.priestoru	5a118.j	Resek.intrakran.metastázy,mikrochir.s neuronavigáciou
5a110	Resekcia nádoru klivu (Blumenbachi)	5a118.k	Resek.intrakran.metastázy,mikrochir.bez neuronavig.
5a111	Resekcia nádoru klenby lebky	5a118.m	Resek.intrakran.metastázy,neuroendoskop.s neuronavig.
5a112.2	Res.intrakraniál.meningeómu z konvexity mozgu	5a118.n	Resek.intrakraniál.metastázy,neuroendoskop.bez neuronavig.
5a112.d	Res.intrakraniálneho parasagitálneho meningeómu	5a119	Resekcia nádorov spodiny lebečnej
5a112.e	Res.intrakraniálneho meningeómu spodiny lebečnej	5a11a.0	Resek.kontúz.lož.mozgu s kraniotómou s ICP monitoringom
5a112.f	Resekcia intrakraniálneho meningeómu v obl.krídla	5a11a.1	Resek.kontúz.lož.mozgu s kraniotómou bez ICP monitoringu
5a112.g	Res.intrakraniálneho meningeómu mozgovej komory	5a11b.0	Resek.kontúz.lož.mozgu s kraniotómou s ICP monitoringom
5a112.h	Resek.intrakran.meningeómu rast.extrakraniál.	5a11b.1	Resek.kontúz.lož.mozgu s kraniotómou bez ICP monitoringu
5a113.j	Resekcia gliomu z mozg.hemis,mikrochir.s neuronavig.	5a11c.3	Resekcia schwanómu n. III. intrakraniálne cez labyrint
5a113.k	Resekcia gliomu z mozg.hemis,mikroch.b.neuronavig.	5a11c.4	Resekcia schwanómu n. IV. intrakraniálne cez labyrint
5a113.m	Resekcia gliomu z mozg.hemis,neuro-esk.s neuronavig.	5a11c.5	Resekcia schwanómu n. V. intrakraniálne cez labyrint
5a113.n	Resekcia gliomu z mozg.hemis,neuro-esk.b.neuronavig.	5a11c.6	Resekcia schwanómu n. VI. intrakraniálne cez labyrint
5a114.j	Resekcia gliomu z mozočka,mikroch.s neuronavig.	5a11c.7	Resekcia schwanómu n. VII. intrakraniálne cez labyrint
5a114.k	Resekcia gliomu z mozočka,mikroch.b.neuronavig.	5a11c.8	Resekcia schwanómu n. VIII. intrakraniálne cez labyrint
5a114.m	Resekcia gliomu z mozočka,neuro-esk s neuronavig	5a11c.9	Resekcia schwanómu n. IX. intrakraniálne cez labyrint
5a114.n	Resekcia gliomu z mozočka,neuro-esk.b.neuronavig	5a11c.a	Resekcia schwanómu n. X. intrakraniálne cez labyrint
5a115.j	Resek.intrakr.neuroepit.TU z elokvent.obl,mikroch.s neuronav.	5a11c.b	Resekcia schwanómu n. XI. intrakraniálne cez labyrint
5a115.k	Res.intrakr.neuroep.TU z elokvent.obl,mikroch.bez neuronav.	5a11c.c	Resekcia schwanómu n. XII. intrakraniálne cez labyrint
5a115.m	Res.intrakr.neuroep.TU z elokvent.obl,neuro-esk.s neuronav.	5a11d.3	Resekcia schwanómu n. III. Intrakraniál.retrosigmoidálne
5a115.n	Res.intrakr.neuroep.TU z elokvent.obl,neuro-esk.b.neuronav.	5a11d.4	Resekcia schwanómu n. IV. intrakraniál.retrosigmoidálne

5a11d.5	Resekcia schwanómu n. V. intrakraniál.retrosigmoidálne	5a199.1	Trepanopunkcia mozg.cysty/abscesu,infratent:1 ložisko
5a11d.6	Resekcia schwanómu n. VI. intrakraniál.retrosigmoidálne	5a199.9	Trepanopunkcia mozg.cysty/abscesu,infratent:viac ložísk
5a11d.7	Resekcia schwanómu n. VII. intrakraniál.retrosigmoidálne	5a19c.81	Exstirpácia neurinómu n. VIII. cez labyrint
5a11d.8	Resekcia schwanómu n. VIII. intrakraniál.retrosigmoidálne	5a19c.82	Exstirpácia neurinómu n. VIII., retrosigmoidálne
5a11d.9	Resekcia schwanómu n. IX. intrakraniál.retrosigmoidálne	5a19f.8	Exstirpácia neurinómu n.VIII strednou jamou
5a11d.a	Resekcia schwanómu n. X. intrakraniál.retrosigmoidálne	5a19g	Disekcia n. VIII. s labyrintektómiou
5a11d.b	Resekcia schwanómu n. XI. intrakraniál.retrosigmoidálne	5a19k.0	Kraniektómia pri kraniostenóze,sagitálny šev
5a11d.c	Resekcia schwanómu n. XII. intrakraniál.retrosigmoidálne	5a19k.1	Kraniektómia pri kraniostenóze,koronárny šev
5a11e.3	Resekcia schwanómu n. III. intrakraniál.kombinovane	5a19k.2	Kraniektómia pri kraniostenóze,metopický šev
5a11e.4	Resekcia schwanómu n. IV. intrakraniál.kombinovane	5a19k.3	Kraniektómia pri kraniostenóze,kombinácia viacerých švov
5a11e.5	Resekcia schwanómu n. V. intrakraniál.kombinovane	5a19m.4	Rekraniotómia pre hematóm
5a11e.6	Resekcia schwanómu n. VI. intrakraniál.kombinovane	5a19m.5	Rekraniotómia pre infekciu
5a11e.7	Resekcia schwanómu n. VII. intrakraniál.kombinovane	5a19m.6	Rekraniotómia pre hydróm
5a11e.8	Resekcia schwanómu n. VIII. intrakraniál.kombinovane	5a19s	Operácie mozgu pri epilepsii
5a11e.9	Resekcia schwanómu n. IX. intrakraniál.kombinovane	5a19t	Stereotaktická implantácia rádioaktívneho izotopu
5a11e.a	Resekcia schwanómu n. X. intrakraniál.kombinovane	5a202	Extra-intrakraniálna tepenná anastomóza
5a11e.b	Resekcia schwanómu n. XI. intrakraniál.kombinovane	5a203	Implantácia antisyfonu
5a11e.c	Resekcia schwanómu n. XII. intrakraniál.kombinovane	5a204.0	Ventrikulo.perit.drenáž.prog.sh,b.protisifon.jed
5a11f.3	Resekcia schwanómu n. III. intrakraniál.strednou jamou	5a204.1	Ventrikuloperit.dren.program.shunt,s protisifon.jed
5a11f.4	Resekcia schwanómu n. IV. intrakraniál.strednou jamou	5a204.2	Ventrikuloperit.dren.,neprogram.sh,b.protisifon.j.
5a11f.5	Resekcia schwanómu n. V. intrakraniál.strednou jamou	5a204.3	Ventrikuloperit.drenáž,neprog.sh,s protisifon.j.
5a11f.6	Resekcia schwanómu n. VI. intrakraniál.strednou jamou	5a204.4	Ventrikuloatrí.dren.,prog.shunt,b.protisifon.jedn.
5a11f.7	Resekcia schwanómu n. VII. intrakraniál.strednou jamou	5a204.5	Ventrikuloatrí.dren.,prog.sh,s protisifon.jedn.
5a11f.8	Resekcia schwanómu n. VIII. intrakraniál.strednou jamou	5a204.6	Ventrikuloatrí.dren.,neprog.sh,b.protisifon.j.
5a11f.9	Resekcia schwanómu n. IX. intrakraniál.strednou jamou	5a204.7	Ventrikuloatrí.dren.,neprog.sh,s protisifon.j.
5a11f.a	Resekcia schwanómu n. X. intrakraniál.strednou jamou	5a205.0	Zavedenie V-P shuntu
5a11f.b	Resekcia schwanómu n. XI. intrakraniál.strednou jamou	5a205.1	Zavedenie V-A shuntu
5a11f.c	Resekcia schwanómu n. XII. intrakraniál.strednou jamou	5a206	Zavedenie dočasného intraluminálneho shuntu
5a120.0	Evak.subdurál.akút.hematómu s kraniot.s ICP monitor.	5a208	Implantácia kmeňová
5a120.1	Evak.subdurál.akút.hematómu s kraniot.bez ICP monitor.	5a209.0	Pripoj.vonk.test.p.pri kortik.mozg.stimul.Th.chr.neutiš.bol
5a121.0	Evak.subdurál.akút.hematómu s kraniekt.s ICP monitor.	5a209.1	Defin.impl.neurostim.zar.do podkož.p.kort.mozg.stimul.
5a121.1	Evak.subdurál.akút.hematómu s kraniekt.bez ICP monitor.	5a20a	Endoskopická ventrikulostómia III.
5a122.0	Evak.subdurál.subakút.hematómu s kraniot.s ICP monitor.	5a20b.0	Implantácia ventrikulárnej komôrky,frontálne
5a122.1	Evak.subdurál.subakút.hematómu s kraniot.bez ICP monitor.	5a20b.1	Implantácia ventrikulárnej komôrky,okcipitálne
5a123.0	Evak.subdurál.subakút.hematómu s kraniekt.s ICP monitor.	5a20b.2	Implantácia ventrikulárnej komôrky,temporálne
5a123.1	Evak.subdurál.subakút.hematómu s kraniekt.bez ICP monitor.	5a20b.3	Implantácia ventr.komôrky,zaved.Ommayovho rezervoáru
5a124.0	Evak.subdurál.chron.hematómu s kraniot.s ICP monitor.	5a20c	Revízná operácia bázy lebky pre likvoreu
5a124.1	Evak.subdurál.chron.hematómu s kraniot.bez ICP monitor.	5a20d	Ventrikulo-cisternoanastomóza podľa Torkildsen
5a125.0	Evak.subdurál.chron.hematómu s kraniekt.s ICP monitor.	5a20e.0	Prim.exstirp.kavernóz.malform.mozgu supratent.s neuronav.
5a125.1	Evak.subdurál.chron.hematómu s kraniekt.bez ICP monitor.	5a20e.1	Prim.exstirp.kavernóz.malf.mozgu supratent.bez neuronav.
5a126.2	Evak.epidurál.hemat.s kraniot.bez revízie intradur.priest.	5a20e.2	Prim.exstirpácia kavernóz.malf.mozgu infratent.s neuronavig.
5a126.3	Evak.epidurál.hemat.s kraniot.s revíziou intradur.priest.	5a20e.3	Prim.exstirp.kavernóz.malf.mozgu infratent.bez neuronav.
5a127.2	Evak.epidur.hemat.s kraniekt.bez revízie intradur.priest.	5a20e.4	Prim.exstirp.kaver.malf.mozgu v obl.mozg.kmeňa s neuronav.
5a127.3	Evak.epidurál.hemat.s kraniekt.s revíziou intradur.priest.	5a20e.5	Prim.exstirp.kaver.malf.mozgu v obl.mozg.kmeňa bez neuron.
5a128.4	Evak.intracerebr.póúraz.hemat.bez hemocefalu,supratent.	5a20e.6	Exstirp.kaver.malform.mozgu pri recidive supratent.s neuron.
5a128.5	Evak.intracerebr.póúraz.hemat.s hemocefalom,supratent.	5a20e.7	Exstirp.kaver.malform.mozgu pri recid.supratent.bez neuron.
5a128.6	Evak.intracerebr.póúraz.hemat.bez hemocefalu,infratent.	5a20e.8	Exstirp.kaver.malform.mozgu pri recidive infratent.s neuron.
5a128.7	Evak.intracerebr.póúraz.hemat.s hemocefalom, infratent.	5a20e.9	Exstirp.kaver.malform.mozgu pri recid.infratent.bez neuron.
5a12d.4	Evak.intracerebr.spontán.hemat.bez hemocefalu,supratent.	5a20e.a	Exstir.kaver.malf.mozgu pri rec.v obl.mozg.kmeňa s neuron.
5a12d.5	Evak.intracerebr.spontán.hemat.s hemocefalom,supratent.	5a20e.b	Exstir.kaver.malf.mozgu pri rec.v obl.mozg.kmeňa bez neuron
5a12d.6	Evak.intracerebr.spontán.hemat.bez hemocefalu,infratent.	5a20f.0	Ošetrovanie aneurizmu mozgovej tepny s krvác:1 klip
5a12d.7	Evak.intracerebr.spontán.hemat.s hemocefalom,infratent.	5a20f.1	Ošetrovanie aneurizmu mozg.tepny bez krvác:1 klip
5a132.7	Mikrovaskulár.dekompresia n.VII. v zad.jame lebečnej	5a20f.2	Ošetrovanie aneurizmu mozg.tepny bez krvác:viac klipov
5a132.8	Mikrovaskulár.dekompresia n.VIII. v zad.jame lebečnej	5a20f.3	Ošetrovanie aneurizmu mozg.tepny bez krvác:viac klipov
5a132.9	Mikrovaskulár.dekompresia n.IX. v zad.jame lebečnej	5a20g.4	Resek.arteriovenóz.malform.mozgu s krvác.s použ.klipov
5a190.0	Exstirpácia nádoru klenby lebky v čelovej oblasti	5a20g.5	Resek.arteriovenóz.malform.mozgu s krvác.bez použ.klipov
5a190.1	Exstirpácia nádoru klenby lebky v okcipitoparietál.oblasti	5a20g.6	Resek.arterioven.malform.mozgu bez krvác.bez použ.klipov
5a190.2	Exstirpácia nádoru klenby lebky v subokcipitálnej oblasti	5a20g.7	Resek.arterioven.malform.mozgu bez krvác.s použ.klipov
5a190.3	Exstirpácia nádoru klenby lebky v oblasti orbíty	5a20h.0	Dekompr.operácia v obl.kraniocer.prech:A.Ch.malf.s duropl.
5a190.4	Exstirpácia nádoru klenby lebky v pterionálnej oblasti	5a20h.1	Dekompr.OP v obl.kraniocer.prech:A.Ch.malf.s duropl.a p.i.
5a191	Subfrontálna kraniektómia s resekciami nádoru rinobázy	5a20h.2	Dekompr.OP v obl.kraniocer.prech:inako A.Ch.malf.s duropl.
5a192	Exstirpácia iného nádoru zad.jamy retrosigmoid.prístupom	5a20h.3	Dekompr.OP kranioocer.prech:inako A.Ch.malf.s duropl.s impl.
5a193	Exstirpácia nádoru infratemporálnej oblasti	5a20j.0	Intrakr.rekonštr.OP bez použ.biolog.lep.s použ.alotranspl.
5a194.e	Operácia encefalokély spodiny lebečnej	5a20j.1	Intrakr.rekonštr.OP bez použ.biolog.lep.s použ.autológ.transpl.
5a194.f	Operácia encefalokély inej časti ako spodiny	5a20j.2	Intrakr.rekonštr.OP bez použ.biolog.lep.s použ.umel.implant.
5a195	Dekompresívna kraniektómia bez uloženia kosti	5a20k.0	Intrakr.rekonštr.OP s použ.biolog.lep.s použ.alotranspl.
5a197.1	Externá komorová drenáž	5a20k.1	Intrakr.rekonštr.OP s použ.biolog.lep.s použ.autológ.transpl.
5a197.2	Externá lumbálna drenáž	5a20k.2	Intrakr.rekonštr.OP s použ.biolog.lep.s použ.umel.implant.
5a198.1	Trepanopunkcia mozg.cysty/abscesu,supratent:1 ložisko	5a20m.0	Uzáv.tvr.pleny mozg/miechy bez biol.lep.s použ.alotranspl.
5a198.9	Trepanopunkcia mozg.cysty/abscesu,supratent:viac ložísk	5a20m.1	Uzáv.tvr.pleny mozg/miechy bez biol.lep.s použ.autol.tranpls.

5a20m.2	Uzáv.tvr.pleny mozg/miechy bez pou.biol.lep.s pou.umel.impl.	5c90x↔	Orbitotómia bez bližšieho upresnenia
5a20n.0	Uzáv.tvrd.pleny moz./miechy s biol.lep.s použ.alotranspl.	5c933.0↔	Exenterácia orbity bez zav.tk/aloplast.m.so zach.kože viečka
5a20n.1	Uzáv.tvrd.pleny moz./miechy s biol.lep.s použ.autol.transpl.	5c933.1↔	Exenterácia orbity s transpl.kože so zachov.kože viečka
5a20n.2	Uzáv.tvrd.pleny moz./miechy s biol.lep.s použ.umel.impl.	5c933.2↔	Exenter.orb.s transpl./transpoz.ost.tk.so zach.kože viečka
5a20o	Chirurgické ošetrovanie dury	5c933.3↔	Exenterácia orb.so zaved.alop.mat.so zach.kože viečka
5a20p	Intrak.endarterektóm.a.vertebr./a.carotis/ich hl.vetiev	5c933.x↔	Exenterácia orbity so zach.kože viečka,ost.
5a20s	Extraktcia ventrikulárnej komôrky	5c934.0↔	Exenter.orb.bez zav.tk./aloplast.m.bez zach.kože vieč.
5a20v	Extraktcia likvorového shuntu	5c934.1↔	Exenterácia orbity s transpl.kože bez zachov.kože viečka
5a210.0	Dekomp.kraniekt.odst.č.kl.leb.k dos.d.dek.m.tk.s ul.k.d.k.b.	5c934.2↔	Exenter.orb.s transpl/transpoz.ost.tk.bez zach.k.vieč.
5a210.1	Dekomp.kraniekt.odst.č.kl.leb.k dos.dos.d.m.tk.s ul.k.d.b.	5c934.3↔	Exenterácia orb.so so zaved.alop.mat.bez zach.kože viečka
5a211.2	Elevácia impres.jedn.zl.lebky s návrt.v obl.klenby b.kraniopl.	5c934.x↔	Exenterácia orbity bez zachovania kože viečka, ost.
5a211.3	Elev.impr.jednod.zlom.lebky s návrt.v ob.klenby s kraniopl.	5c973↔	Revízia dutiny orbity
5a211.4	Elev.impr.jednod.zlom.lebky s návrt.v ob.spod.bez p.kraniopl.	5c980↔	Rekonštrukcia steny orbity s orbitoplastikou
5a211.5	Elev.impr.jednod.zlom.lebky s návrt.v ob.spod.s p.kraniopl.	5c981↔	Rekonštr.steny orbity s metalic.platňami/implantátmi
5a211.6	Elev.impr.jednod.zlom.lebky s návrt.v ob.zad.j.bez p.kraniopl.	5c982↔	Rekonštrukcia steny orbity s aloplast.materiálom
5a211.7	Elev.impr.jednod.zlom.lebky s návrt.v ob.zad.j.s p.kraniopl.	5c983↔	Rekonšt.steny orbity s lalokmi z galea aponeurot.
5a212.2	Elev.impr.komplik.zlom.lebky v obl.klenby bez kraniopl.	5c984↔	Rekonštrukcia steny orbity s mikrovaskulár.lalokmi
5a212.3	Elev.impres.komplik.zlom.lebky v obl.klenby s kraniopl.	5c98x↔	Rekonštrukcia steny orbity,ostatné
5a212.4	Elev.impr.komplik.zlom.lebky v obl.spod.bez p.kraniopl.	5c990.0↔	OP výkon na myelínovej pošve n.II.
5a212.5	Elev.impr.komplik.zlom.lebky v obl.spod.s p.kraniopl.	5c991.0↔	Kostná dekompresia jednej steny orbity
5a212.6	Elev.impr.komplik.zlom.lebky v obl.zad.j.bez p.kraniopl.	5c991.1↔	Kostná dekompresia dvoch stien orbity
5a212.7	Elev.impr.komplik.zlom.lebky v obl.zad.j.s p.kraniopl.	5c991.2↔	Kostná dekompresia troch stien orbity
5a213	Kraniektóm.a.rekonštr.lebky pri zložitých diskrániach	5c991.x↔	Kostná dekompresia orbity, ostatné
5a214.10	Rekonštr.tvár.sk.el.bez lebky(od3reg) p.PC[CAD-implantát]	5d004.1↔	Impl.titán.fixat.pre ukotv.náhr.ušnice (epitézy)a i.č.tváre
5a214.11	Rekon.mozg.lebky s orbit,temp.al.fr.sín.(do2reg),PC[CAD-imp]	5d301.10↔	Mobilizácia strmienka
5a214.12	Rekon.mozg.leb.viac.obl.tvár.sk.el.(od3reg)p.PC[CAD-impl]	5d301.20↔	Stapedotómia štandard.so zavesením pistonu na nákovku
5a214.20	Rekon.leb.bez tvár.sk.el.s alopl.m.jednoduchý implantát	5d301.21↔	Stapedotómia so zavesením pistonu na kladivko
5a214.21	Rekon.leb.bez tvár.sk.el.s alopl.m.p.PC[CAD-imp]jedn.defekt	5d301.22↔	Stapedotómia s uhlovým pistonom
5a214.22	Rek.lebky bez tvár.sk.el.s alopl.PC[CAD-imp]vel./kompl.def.	5d301.3↔	Reviz.OP po stapedotómii,stapedekt.a mobilizácii strmienka
5a214.8	Kranioplastika vlastnou kosťou	5d302.22↔	Endomeatálna atikotómia
5a214.9	Kranioplastika kostným cementom	5d302.23↔	Mastoidektómia
5a214.a	Kranioplastika biokeramikou	5d303.1↔	Tympanomastoidektómia canal wall up
5a214.b	Kranioplastika titanovou sieťkou	5d303.2↔	Tympanomastoidektómia canal wall down
5a214.c	Kranioplastika inými materiálmi	5d303.3↔	Tympanomastoidektómia s tympanoplastikou
5a215.2	Kraniot.a elev.impres.zlom.lebky v obl.klenby b.kraniopl.	5d303.4↔	Res.rozs.cholesteat.str.ucha s intrakran.intradurál.rastom
5a215.3	Kraniot.a elev.impres.zlom.lebky v obl.klenby s kraniopl.	5d306.30	Implantácia kmeň.sluch.implantátu do mozg.kmeňa
5a215.4	Kraniot.a elev.impres.zlom.lebky v obl.spod.bez použ.kraniopl.	5d306.31↔	Implantácia fixatéra pre implantát
5a215.5	Kraniot.a elev.impres.zlom.lebky v obl.spod.s použ.kraniopl.	5d307.1↔	Excízia z nádoru stredného ucha
5a215.6	Kraniot.a elev.impres.zlom.leb.v obl.zad.jam.b.použ.kraniopl.	5d307.2↔	Resekcia nádoru stredného ucha
5a215.7	Kraniot.a elev.impres.zlom.leb.v obl.zad.jam.s použ.kraniopl	5d307.3↔	Resekcia spánkovej kosti
5a215.8a	Imp./vým.liek.p.intravent.inf.funkč.OP.leb,moz,m.bl,p.i.s k.pr	5d307.4↔	Subtot.petrosekt.pre rozs.cholesteat.str.u.so slep.uz.zvukov.
5a215.8b	Imp./vým.liek.p.intrav.inf.:funkč.OP.leb,moz,m.bl,p.i.s p.v.d.p	5d307.5↔	Chirurgické ošetrovanie sinus sigmoideus
5a215.8x	Imp./vým.liek.p.intrav.infúziu p.funkč.OP.leb,moz,m.bl: iná	5d307.6↔	Chir.riešenie intrakraniál.komplikácie zápalu str.ucha
5a215.91	Impl.neurost.pre hlb.mozg.stim.s impl.neurost.el:nedobjíj.sy	5d403↔	Resekcia nádoru vnútorného ucha
5a215.92	Impl.neurost.pre hlb.mozg.stim.s impl.neurost.el: dobijateľ.sy	5f301	Endoskopická operácia klinovej dutiny
5a215.a1	Vým.n-stim.pre hlb.mzg.stim.s/bez vým.n-stimul.el:nedobjíj.sy	5f307.1	Endoskopická resekcia nádoru kiviu (Blumenbachi)
5a215.a2	Vým.n-stim.pre hlb.mzg.stim.s/bez vým.n-stimul.el:dobjíjateľ.sy	5f30a.1	Endoskop.duraplastika bez CT/MR navigácie
5a215.b	Iné op.lebky,mozgu,m.blán:impl.al.vým.neuroprotézy	5f30a.2	Endoskop.duraplastika rinobázy s CT/MR navigáciou
5b411	Excízia a res.chor.tk.corp.pineale bez prep.infiltr.sused.tk.	5f30b.1↔	Endoskop.etmoidotómia s dekompresiou orbity
5b412	Excízia a res.chor.tk.corp.pineale s preparáciou sused.tk.	5f30b.2↔	Endosk.etmoidotómia s otv.subperiostál.abscesu orbity
5b41x	Excízia a resekcia chor.tk.corpus pineale,iná	5l511.3	Bajpas.OP aa.hlavy a krku pom.žily:a.carotis-a.vertebralis
5b510	Excízia a res.chor.tkan.hypofýzy intraselárne,parciálne	5l521.3↔	Bajpas.OP aa.hlavy,krku p.protézy:karot.-vertebr.bajp.
5b511	Excízia a res.chor.tkan.hypofýzy intraselárne,totálne	8r741.0	Embolizácia intrakraniálnej durálnej fistuly
5b512.0	Mikrochir.res.adenómu hypofýzy kraniotómou b.neuronavig.	8r800.0	PTA balónová: intrakr.c.
5b512.1	Mikrochir. res.adenómu hypofýzy kraniotómou s neuronavig.	8r801.0	PTA lieč. uvol. kat.: intrakr.c.
5b512.2	Esk.resekcia adenómu hypofýzy kraniotómou b.neuronavig.	8r805.0	PTA kryto: intrakr.c.
5b512.3	Esk.resekcia adenómu hypofýzy kraniotómou s neuronavig.	8r820.0	Trombek. a embolek.: intrakr.c.
5b513.0	Mikrochir.res.adenómu hypofýzy transfedoidál.b.neuronavig.	8r821.0	Rot.trombek. a embolek.: intrakr.c.
5b513.1	Mikrochir.res.adenómu hypofýzy transfedoidál.s neuronavig.	8r822.0	Aspir.trombek. a embolek.: intrakr.c.
5b513.2	Endoskop.res.adenómu hypofýzy transfedoid.bez neuronavig.	8r823.0	Kombin.farma.trombek. a embolek.: intrakr.c.
5b513.3	Endoskop.res.adenómu hypofýzy transfedoid.s neuronavig.	8r830	Selek lok.tromb.: intrakr.c.
5b514	Excízia a resek.chor.tkan.hypofýzy extraselárne	8r840	Odstr.cud.tel.: intrakr.c.
5b515	Excízia a resek.chor.tk.hypofýz.extrasel.s prep.infiltr.sused.tk.	8r850.0	Selek.embol.tekut.: intrakr.c.
5b516	Excízia a resek.chor.tkan.hypofýzy komb.intra-extraselárne	8r851.0	Selek.embol.odp.bal.: intrakr.c.
5b51x	Iná excízia a resekcia chorého tkaniva hypofýzy	8r852.0	Selek.embol.c.okl.: intrakr.c.
5c900↔	Orbitotómia transfrontálnym prístupom	8r853.0	Selek.embol.čas.: intrakr.c.
5c901↔	Orbitotómia transkonjunktívál.pred.prístupom	8r854.0	Selek.embol.kov.šp.: intrakr.c.
5c902↔	Orbitotómia transkután.pred.prístupom	8r855.0	Perkut.translum.selek.emboliz.ostat.Intrakr.ciev
5c903↔	Orbitotómia transethmoidál.prístupom	8r880.00	PTI 1 st.neuv.lie.: intrakr.c.
5c904↔	Orbitotómia,ostatné	8r880.10	PTI 2 st.neuv.lie.: intrakr.c.

8r880.20	PTI 3 st. neuv. lie. : intrakr.c.	8r885.02	PTI 1 st. s emb. och.: a. car. bez b. ur.
8r880.30	PTI 4 st. neuv. lie. : intrakr.c.	8r886.00	PTI 1 stentgr.: ink. C.
8r880.40	PTI 5 st. neuv. lie. : intrakr.c.	8r886.10	PTI 2 stentgr.: ink. C.
8r880.50	PTI 6 a viac st. neuv. lie. : intrakr.c.	8r886.20	PTI 3 stentgr.: ink. C.
8r881.00	PTI 1 st. uv. lie. : intrakr.c.	8r886.30	PTI 4 stentgr.: ink. C.
8r881.10	PTI 2 st. uv. lie. : intrakr.c.	8r886.40	PTI 5 stentgr.: ink. C.
8r881.20	PTI 3 st. uv. lie. : intrakr.c.	8r886.50	PTI 6 a v stentgr.: ink. C.
8r881.30	PTI 4 st. uv. lie. : intrakr.c.	8r887.00	PTI 1 flowd.: intrakr.c.
8r881.40	PTI 5 st. uv. lie. : intrakr.c.	8r887.10	PTI 2 flowd.: intrakr.c.
8r881.50	PTI 6 a viac st. uv. lie. : intrakr.c.	8r887.20	PTI3 flowd.: intrakr.c.
8r882.00	PTI 1 st. bior. : intrakr.c.	8r887.30	PTI 4 flowd.: intrakr.c.
8r882.10	PTI 2 st. bior. : intrakr.c.	8r887.40	PTI 5 flowd.: intrakr.c.
8r882.20	PTI 3 st. bior. : intrakr.c.	8r887.50	PTI 6 a viac flowd.: intrakr.c.
8r882.30	PTI 4 st. bior. : intrakr.c.	8r887.60	PTI 1 HPC flowd.: intrakr.c.
8r882.40	PTI 5 st. bior. : intrakr.c.	8r887.70	PTI 2 HPC flowd.: intrakr.c.
8r882.50	PTI 6 a viac st. bior. : intrakr.c.	8r887.80	PTI 3 HPC flowd.: intrakr.c.
8r883.00	PTI nepok. 1 CP st. : intrakr.c.	8r887.90	PTI 4 HPC flowd.: intrakr.c.
8r883.10	PTI nepok. CP 2 st. : intrakr.c.	8r887.a0	PTI 5 HPC flowd.: intrakr.c.
8r884.00	PTI pok. 1 CP st. : intrakr.c.	8r887.b0	PTI 6 a v HPC flowd.: intrakr.c.
8r884.10	PTI pok. CP 2 st. : intrakr.c.		

Výkon B02-6

8m110	RTG terapia	8m165.0x	Interstic.brachyterapia:1 rovinná implantácia:iné
8m131.0	Ožarovanie kobaltom:do 2 samostatných polí	8m165.11	Interstic.brachyt:viacrovinná impl.nizky dávk.prikon[LDR]
8m131.1	Ožarovanie kobaltom:3-4 samostatné polia	8m165.12	Interstic.brachyt:viacrovinná impl:pulzný dávk.prikon[PDR]
8m131.2	Ožarovanie kobaltom:viac ako 4 samostatných polí	8m165.13	Interstic.brachyt:viacrovinná impl:vysoký dávk.prikon[HDR]
8m131.4	Ožarovanie kobaltom s 3D plánovaním	8m165.1x	Intersticiál.brachyterapia:viacrovinná implantácia,iné
8m132.00	Ož.úrý.do 6 MeV,fot./rých.e.,do 2 sam.ož.polí,bez obr.verif.nas	8m165.21	Interstic.brachyt.s perman.impl.rádioakt.zfn:do 10 zfn
8m132.01	Oža.úrý.do 6 MeV,fot./rých.e.,do 2 sam.ož.polí,s obr.ver.nas.vr	8m165.22	Interstic.brachyt.s perman.impl.rádioakt.zfn:viac ako 10 zfn
8m132.10	Ožar.úrý.do 6 MeV,fot./rých.el.,>2 sam.ož.polia,bez obr.ver.n.	8m166	Brachyterapia špeciál.aplikátormi
8m132.11	Ožar.úrý.do 6 MeV,fot./rých.e.,>2 sam.ož.polia,s obr.verif.nast	8m167	Odstr.uzavretých žiaričov/neaktiv.aplikátorov v anestézii
8m133.00	Ožar.úrý.>6 MeV,fot./rých.el.,do 2 sam.ož.polí,bez obr.ver.nast	8m16x	Iná brachyterapia uzavretými žiaričmi
8m133.01	Ožar.úrý.>6 MeV,fotón/rých.e.,do 2 sa.ož.polí,s obr.ver.nast	8m170.0	Zhotov.a aplikácia povrch.rádioakt.muláže:žiariče
8m133.10	Ožar.úrý.>6 MeV,fot./rých.e.,>2 sa.ož.polia,bez obraz.ver.nast	8m170.1	Zhotov.a apl.povrch.rádioa.muláže:žiar.aplik.nie na povrchu
8m133.11	Ožar.úrý.>6 MeV,fotón/rých.el.,>2 sam.ož.polia,s obr.verif.nast	8m170.2	Zhotovenie a aplikácia povrch.rádioakt.muláže:žiar.čie
8m134.0	Ožarovanie urýchľovačom [IMRT/VMAT]	8m170.x	Zhotovenie a aplikácia povrch.rádioakt.muláže:iné
8m134.1	Ožarovanie urýchľovač. [IMRT/VMAT]so sledovaním dých.cyklu	8m171.1	Fixácia jednoduchá
8m13x	Iná vysokovoltová terapia žiarením	8m171.2	Fixácia stredne náročná
8m140.1	Jednorázové stereotaktické ožarovanie cerebrálne	8m171.3	Fixácia komplexná
8m140.2	Jednorázové stereotaktické ožarovanie extracerebrálne	8m171.4	Nasadenie stereotaktického rámu
8m141.1	Frakcionované stereotaktické ožarovanie cerebrálne	8m171.x	Konštrukcia a nastavenie fixačných a lieč. pomôcok:ostatné
8m141.2	Frakcionované stereotaktické ožarovanie extracerebrálne	8m172.0	1-rázové liečebné pomôcky
8m143	Ožarovanie Gama-nožom	8m172.10	1-razové lieč.pomôcky:kontr.markery pre verifik.cief.obj.<3ks
8m144	Polotelové ožarovanie	8m172.11	1-razové lieč.pomô:kontrast.markery pre verifik.cief.obj.>3ks
8m145.0	Celotelové ožiarovanie:celková dávka žiarenia do 4 Gy	8m172.20	Jednorázové liečebné pomôcky:plastikové katétre do 10ks
8m145.1	Celotelové ožiarovanie:celková dávka žiarenia od 4 do 10 Gy	8m172.21	Jednorázové liečebné pomôcky:plastikové katétre nad 10ks
8m145.2	Celotelové ožiarovanie:celková dávka žiarenia 10 a viac Gy	8m172.3	1-raz.lieč.pom:plast.ihly pre Fletcher aplik.pre uterovag.apl
8m146	Celokožné ožiarovanie	8m180.0	Simulácia ožar.pre exter.rádioterapiu pom.RTG simulátora
8m147	Intraoperačné ožarovanie	8m180.1	Simulácia ožar.pre exter.rádioterapiu pomocou CT simulátora
8m148	Veľkoobjemové ožarovanie	8m180.x	Simulácia ožarovania pre externú rádioterapiu: iná
8m14x	Iné vysokovoltové ožiarovanie	8m181.0	Simulácia ožarovania pre brachyterapiu pom.RTG simulátora
8m150.00	Protón.th.do 2 samost.ožar.polí bez obraz.verifikácie	8m181.1	Simulácia ožar.pre brachyterapiu pomocou CT simulátora
8m150.01	Protón.th.do 2 samost.ožar.polí s obraz.verifikáciou	8m181.x	Simulácia ožarovania pre brachyterapiu:ostatné
8m150.10	Protón.th.viac ako 2 samost.ožar.polia bez obraz.verifikácie	8m183.1	Plánovanie ožarov.pre 3D-konformnú rádioterapiu(3D-CRT)
8m150.11	Protón.terapia > 2 samost.ožar.polia s obraz.verifikáciou	8m183.2	Plánovanie ožarovania pre intenzitou modulovanú RAT
8m151	Terapia ožarováním uhlíkovými iónmi	8m183.3	Plánovanie ožarovanie s fúziou CT,MR resp.PET zobrazenia
8m152	Terapia ožarováním inými ťažkými iónmi	8m183.4	Plánovanie ožarovania pre 2D brachyterapiu(RTG snímky)
8m161.0	Intrakavitárna intrauterinna brachyterapia	8m183.5	Plánovanie ožarovania pre 3D brachyterapiu(CT,MR,USG)
8m161.1	Intrakavitárna intravaginálna brachyterapia	8m183.x	Plánovanie ožarovania,ostatné
8m161.2	Intrakavitárna kombinovaná brachyterapia	8m400.0	Lieč.rádioak.jódod do 1,0 Gbq 131I:b.pod.rekomb.thyreotrop
8m161.x	Intrakavit.iná brachyter.,okrem intraut.a intravagin.brachyt.	8m400.1	Lieč.rádioak.jódod do 1,0 Gbq 131I:s pod.rekomb.thyreotrop
8m162	Intraluminálna brachyterapia	8m401.0	Lieč.rád.jód.od1,0 GBq do5 GBq 131I:b.p.rekombi.thyreotrop
8m163.0	Povrch.brachyterapia s využ.štan.aplikátorov	8m401.1	Lieč.rád.jód.od1,0 GBq do5 GBq 131I:s pod.rekombi.thyreotr
8m163.1	Povrchová brachyter.s využ.individuál.zhotov.aplikátorov	8m402.0	Lieč.rádioak.jód.nad 5 GBq 131I:bez pod.rekombin.thyreotrop
8m164.1	Perkutánna translúmenová koronárna brachyterapia	8m402.1	Lieč.rádioak.jódod nad 5 GBq 131I:s pod.rekom.thyreotrop
8m164.2	Intravaskulárna brachyterapia v iných periférnych cievach	8m403	Liečba hyperfunkcie štít.zl.rádiofarmakom frakcion.
8m165.01	Interstic.brachyter:1 rovinná impl:nizky dávkový prikon [LDR]	8m404.0	Pod rádioa jódu diag hosp do 1,0 Gbq 131I bez pod rek thy
8m165.02	Interstic.brachyt:1 rovinná impl:pulzný dávkový prikon [PDR]	8m404.1	Pod rádioa jódu diag hosp do 1,0 Gbq 131I s pod rek thy
8m165.03	Interstic.brachyt:1 rovinná impl:vysoký dávkový prikon [HDR]	8m411	Rádionuklidová liečba polycytémie vera

8m412	Liečba nádorov značkovými monoklonálnymi protilátkami	8m416.x	Rádionuklidová liečba kostných metastáz:iná
8m414.1	Rádionuklidová synoviortéza:jedna aplikácia rádiofarmaka	8m417	Liečba metajodobenzylguanidínom značeným 131-I
8m414.2	Rádionuklidová synoviortéza:viac aplikácií rádiofarmaka	8m418.0	Liečba somatostatínovým analógom značeným 90-Y
8m415	Liečba nádorov pečene rádionuklidmi	8m418.1	Liečba somatostatínovým analógom značeným 177-Lu
8m416.01	Selektív.liečba intravaskul.rádionuklid[SIRT]:90-ytrium	8m418.2	Th.otv.rá.i.v.lieč.rá-akt.subs.zamer.rcpt.radrcp.DOTA-konj.an.s
8m416.02	Selektív.liečba intravaskul.rádionuklid[SIRT]:188-rénium	8m418.30	Liečba 177Lu- PSMA [Lutecium]
8m416.1	Rádionukl.liečba kost.metastáz s rádiofarm.obsah.223Ra	8m418.31	Liečba 225Ac- PSMA [Actinium]
8m416.2	Rádionukl.liečba kost.metastáz s rádiofarm.obsah.153Sm	8m419	Intrakavitárna rádionuklidová liečba
8m416.3	Rádionukl.liečba kost.metastáz s rádiofarm.obsah.89Sr	8m41a	Intracerebrálna rádionuklidová liečba

Výkon B02-7

13b10.0	Biopsia s incíz. hypofýzy, trasseptálne/transsfenoidálne	5a11e.3	Resekcia schwanómu n. III. intrakraniál.kombinovane
13b10.1	Biopsia s incíz.corpus pineale, trasseptál./transsfenoidál.	5a11e.4	Resekcia schwanómu n. IV. intrakraniál.kombinovane
13b20.0	Stereotaktická biopsia hypofýzy	5a11e.5	Resekcia schwanómu n. V. intrakraniál.kombinovane
13b20.1	Stereotaktická biopsia corpus pineale	5a11e.6	Resekcia schwanómu n. VI. intrakraniál.kombinovane
14a30.0	Dg peroperačná endoskopia intrakraniál.priestoru	5a11e.7	Resekcia schwanómu n. VII. intrakraniál.kombinovane
5a110	Resekcia nádoru kľivy (Blumenbachi)	5a11e.8	Resekcia schwanómu n. VIII. intrakraniál.kombinovane
5a111	Resekcia nádoru kľenby lebky	5a11e.9	Resekcia schwanómu n. IX. intrakraniál.kombinovane
5a112.2	Res.intrakraniál.meningeómu z konvexity mozgu	5a11e.a	Resekcia schwanómu n. X. intrakraniál.kombinovane
5a112.d	Res.intrakraniálneho parasigálného meningeómu	5a11e.b	Resekcia schwanómu n. XI. intrakraniál.kombinovane
5a112.e	Res.intrakraniálneho meningeómu spodiny lebečnej	5a11e.c	Resekcia schwanómu n. XII. intrakraniál.kombinovane
5a112.f	Resekcia intrakraniálneho meningeómu v obl.krídla	5a11f.3	Resekcia schwanómu n. III. intrakraniál.strednou jamou
5a112.g	Res.intrakraniálneho meningeómu mozgovej komory	5a11f.4	Resekcia schwanómu n. IV. intrakraniál.strednou jamou
5a112.h	Resek.intrakran.meningeómu rast.extrakraniál.	5a11f.5	Resekcia schwanómu n. V. intrakraniál.strednou jamou
5a113.j	Resekcia gliomu z mozg.hemis,mikrochir.s neuronavig.	5a11f.6	Resekcia schwanómu n. VI. intrakraniál.strednou jamou
5a113.k	Resekcia gliomu z mozg.hemis,mikroch.b.neuronavig.	5a11f.7	Resekcia schwanómu n. VII. intrakraniál.strednou jamou
5a113.m	Resekcia gliomu z mozg.hemis,neuro-esk.s neuronavig.	5a11f.8	Resekcia schwanómu n. VIII. intrakraniál.strednou jamou
5a113.n	Resekcia gliomu z mozg.hemis,neuro-esk.b.neuronavig.	5a11f.9	Resekcia schwanómu n. IX. intrakraniál.strednou jamou
5a114.j	Resekcia gliomu z mozočka,mikroch.s neuronavig.	5a11f.a	Resekcia schwanómu n. X. intrakraniál.strednou jamou
5a114.k	Resekcia gliomu z mozočka,mikroch.b.neuronavig.	5a11f.b	Resekcia schwanómu n. XI. intrakraniál.strednou jamou
5a114.m	Resekcia gliomu z mozočka,neuro-esk s neuronavig	5a11f.c	Resekcia schwanómu n. XII. intrakraniál.strednou jamou
5a114.n	Resekcia gliomu z mozočka,neuro-esk.b.neuronav	5a190.0	Exstirpácia nádoru kľenby lebky v čelovej oblasti
5a115.j	Resek.intrakr.neuroepit.TU z elokvent.obl,mikroch.s neuronav.	5a190.1	Exstirpácia nádoru kľenby lebky v okcipitoparietál.oblasti
5a115.k	Res.intrakr.neuroep.TU z elokvent.obl,mikroch.bez neuronav.	5a190.2	Exstirpácia nádoru kľenby lebky v subokcipitálnej oblasti
5a115.m	Res.intrakr.neuroep.TU z elokvent.obl,neuro-esk.s neuronav.	5a190.3	Exstirpácia nádoru kľenby lebky v oblasti orbity
5a115.n	Res.intrakr.neuroep.TU z elokvent.obl,neuro-esk.b.neuronav.	5a190.4	Exstirpácia nádoru kľenby lebky v pterionálnej oblasti
5a116.j	Res.intrakr.neuroepit.TU boč.kom.a IV.mozg.k,mikroch.s neuron	5a191	Subfrontálna kraniotómia s resekciou nádoru rinobázy
5a116.k	Res.intrakr.neuroepit.TU boč.kom.a IV.mozg.k,mi-ch.b.neuronav	5a192	Exstirpácia iného nádoru zad.jamy retrosigmoid.prístupom
5a116.m	Res.intrakr.neuroe.TU boč.k.a IV.mozg.k,neuro-esk.s neuronav	5a193	Exstirpácia nádoru infratemporalnej oblasti
5a116.n	Res.intrakr.neuroe.TU boč.k.a IV.mozg.k,neuro-esk.b.neuron	5a194.e	Operácia encefalokély spodiny lebečnej
5a117.j	Resekcia TU z hlb.štrukt.mozgu,mikroch.s neuronav.	5a194.f	Operácia encefalokély inej časti ako spodiny
5a117.k	Resekcia TU z hlb.štrukt.mozgu,mikrochir.bez neuronav.	5a19c.81	Exstirpácia neurinómu n. VIII. cez labyrint
5a117.m	Resekcia TU z hlb.štrukt.mozgu,neuroendoskop.s neuronav.	5a19c.82	Exstirpácia neurinómu n. VIII., retrosigmoidálne
5a117.n	Resekcia TU z hlb.štrukt.mozgu,neuroendoskop.bez neuronav.	5a19f.8	Exstirpácia neurinómu n.VIII strednou jamou
5a118.j	Resek.intrakran.metastázy,mikrochir.s neuronavigáciou	5a19g	Disekcia n. VIII. s labyrintektómiou
5a118.k	Resek.intrakran.metastázy,mikrochir.bez neuronavig.	5a19s	Operácie mozgu pri epilepsii
5a118.m	Resek.intrakran.metastázy,neuroendoskop.s neuronavig.	5a19t	Stereotaktická implantácia rádioaktívneho izotopu
5a118.n	Resek.intrakraniál.metastázy,neuroendosc.bez neuronavig.	5a202	Extra-intrakraniálna tepenná anastomóza
5a119	Resekcia nádorov spodiny lebečnej	5a208	Implantácia kmeňová
5a11c.3	Resekcia schwanómu n. III. intrakraniálne cez labyrint	5a209.0	Pripoj.vonk.test.p.pri kortik.mozg.stimul.Th.chr.neutiš.bol
5a11c.4	Resekcia schwanómu n. IV. intrakraniálne cez labyrint	5a209.1	Defin.impl.neurostim.zar.do podkož.p.kort.mozg.stimul.
5a11c.5	Resekcia schwanómu n. V. intrakraniálne cez labyrint	5a20e.0	Prim.exstirp.kavernóz.malform.mozgu supratent.s neuronav.
5a11c.6	Resekcia schwanómu n. VI. intrakraniálne cez labyrint	5a20e.1	Prim.exstirp.kavernóz.malf.mozgu supratent.bez neuronav.
5a11c.7	Resekcia schwanómu n. VII. intrakraniálne cez labyrint	5a20e.2	Prim.exstirpácia kavernóz.malf.mozgu infratent.s neuronavig.
5a11c.8	Resekcia schwanómu n. VIII. intrakraniálne cez labyrint	5a20e.3	Prim.exstirp.kavernóz.malf.mozgu infratent.bez neuronav.
5a11c.9	Resekcia schwanómu n. IX. intrakraniálne cez labyrint	5a20e.4	Prim.exstirp.kaver.malf.mozgu v obl.mozg.kmeňa s neuronav.
5a11c.a	Resekcia schwanómu n. X. intrakraniálne cez labyrint	5a20e.5	Prim.exstirp.kaver.malf.mozgu v obl.mozg.kmeňa bez neuron.
5a11c.b	Resekcia schwanómu n. XI. intrakraniálne cez labyrint	5a20e.6	Exstirp.kaver.malform.mozgu pri recidive supratent.s neuron.
5a11c.c	Resekcia schwanómu n. XII. intrakraniálne cez labyrint	5a20e.7	Exstirp.kaver.malform.mozgu pri recid.supratent.bez neuron.
5a11d.3	Resekcia schwanómu n. III. Intrakraniál.retrosigmoidálne	5a20e.8	Exstirp.kaver.malform.mozgu pri recidive infratent.s neuron.
5a11d.4	Resekcia schwanómu n. IV. intrakraniál.retrosigmoidálne	5a20e.9	Exstirp.kaver.malform.mozgu pri recid.infratent.bez neuron.
5a11d.5	Resekcia schwanómu n. V. intrakraniál.retrosigmoidálne	5a20e.a	Exstir.kaver.malf.mozgu pri rec.v obl.mozg.kmeňa s neuron.
5a11d.6	Resekcia schwanómu n. VI. intrakraniál.retrosigmoidálne	5a20e.b	Exstir.kaver.malf.mozgu pri rec.v obl.mozg.kmeňa bez neuron
5a11d.7	Resekcia schwanómu n. VII. intrakraniál.retrosigmoidálne	5a20f.0	Ošetrovanie aneuryzmy mozgovej tepny s krvácím:1 klip
5a11d.8	Resekcia schwanómu n. VIII. intrakraniál.retrosigmoidálne	5a20f.1	Ošetrovanie aneuryzmy mozg.tepny s krvác:viac klipov
5a11d.9	Resekcia schwanómu n. IX. intrakraniál.retrosigmoidálne	5a20f.2	Ošetrovanie aneuryzmy mozg.tepny bez krvác:1 klip
5a11d.a	Resekcia schwanómu n. X. intrakraniál.retrosigmoidálne	5a20f.3	Ošetrovanie aneuryzmy mozg.tepny bez krvác:viac klipov
5a11d.b	Resekcia schwanómu n. XI. intrakraniál.retrosigmoidálne	5a20g.4	Resek.arteriovenóz.malform.mozgu s krvác.s použ.klipov
5a11d.c	Resekcia schwanómu n. XII. intrakraniál.retrosigmoidálne	5a20g.5	Resek.arteriovenóz.malform.mozgu s krvác.bez použ.klipov

5a20g.6	Resek.arterioven.malform.mozgu bez krvác.bez použ.klipov	5a214.9	Kranioplastika kostným cementom
5a20g.7	Resek.arterioven.malform.mozgu bez krvác.s použ.klipov	5a214.a	Kranioplastika biokeramikou
5a20h.0	Dekompr.operácia v obl.kraniocer.prech:A.Ch.malf.s duropl.	5a214.b	Kranioplastika titanovou sieťkou
5a20h.1	Dekompr.OP v obl.kraniocer.prech:A.Ch.malf.s duropl.a p.i.	5a214.c	Kranioplastika inými materiálmi
5a20h.2	Dekompr.OP v obl.kraniocer.prech:iná ako A.Ch.malf.s duropl.	5a215.2	Kraniot.a elev.impres.zlom.lebky v obl.klenby b.kraniopl.
5a20h.3	Dekompr.OP kraniocer.prech:iná ako A.Ch.malf.s duropl.s impl.	5a215.3	Kraniot.a elev.impres.zlom.lebky v obl.klenby s kraniopl.
5a20j.0	Intrakr.rekonštr.OP bez použ.biolog.lep.s použ.alotranspl.	5a215.4	Kraniot.a elev.impres.zlom.lebky v obl.spod.bez použ.kraniopl
5a20j.1	Intrakr.rekonštr.OP bez použ.biolog.lep.s použ.autológ.transpl.	5a215.5	Kraniot.a elev.impres.zlom.lebky v obl.spod.s použ.kraniopl.
5a20j.2	Intrakr.rekonštr.OP bez použ.biolog.lep.s použ.umel.implant.	5a215.6	Kraniot.a elev.impres.zlom.leb.v obl.zad.jam.b.použ.kraniopl.
5a20k.0	Intrakr.rekonštr.OP s použ.biolog.lep.s použ.alotranspl.	5a215.7	Kraniot.a elev.impres.zlom.leb.v obl.zad.jam.s použ.kraniopl
5a20k.1	Intrakr.rekonštr.OP s použ.biolog.lep.s použ.autológ.transpl.	5a215.8a	Imp./vým.liek.p.intravent.inf.funkč.OP.leb,moz,m.bl,p.i.s k.pr
5a20k.2	Intrakr.rekonštr.OP s použ.biolog.lep.s použ.umel.implant.	5a215.8b	Imp./vým.liek.p.intrav.inf.:funkč.OP.leb,moz,m.bl,p.i.s p.v.d.p
5a20m.0	Uzáv.tvr.pleny mozg/miechy bez biol.lep.s použ.alotranspl	5a215.8x	Impl.neurost.pre hlb.mozg.stim.s impl.neurost.el:nedobij.sy
5a20m.1	Uzáv.tvr.pleny mozg/miechy bez biol.lep.s použ.autol.tranpls.	5a215.91	Impl.neurost.pre hlb.mozg.stim.s impl.neurost.el: dobijateľ.sy
5a20m.2	Uzáv.tvr.pleny mozg/miechy bez pou.biol.lep.s pou.umel.impl.	5a215.92	Vým.n-stim.pre hlb.mzg.stim.s/bez vým.n-stimul.el:nedobij.sy
5a20n.0	Uzáv.tvrd.pleny moz./miechy s biol.lep.s použ.alotranspl.	5a215.a1	Vým.n-stim.pre hlb.mzg.stim.s/bez vým.n-stimul.el:dobijat.sy
5a20n.1	Uzáv.tvrd.pleny moz./miechy s biol.lep.s použ.autol.transpl.	5a215.a2	Iné op.lebky,mozgu,m.blán:impl.al.vým.neuroprotézy
5a20n.2	Uzáv.tvrd.pleny moz./miechy s biol.lep.s použ.umel.impl.	5a215.b	Exciz.a res.chor.tk.corp.pineale bez prep.infiltr.sused.tk.
5a20o	Chirurgické ošetrenie dury	5b411	Exciz.a res.chor.tk.corp.pineale s preparáciou sused.tk.
5a20p	Intrak.endarterektóm.a vertebr./a.carotis/ich hl.vetiev	5b412	Excizia a resekcia chor.tk.corpus pineale,iná
5a211.2	Elevácia impres.jedn.zl.lebky s návrt.v obl.klenby b.kraniopl.	5b41x	Excizia a resekcia chor.tk.corpus pineale,iná
5a211.3	Elev.impr.jednod.zlom.lebky s návrt.v ob.klenby s kraniopl.	5b510	Exciz.a res.chor.tkan.hypofýzy intraselárne,parciálne
5a211.4	Elev.impr.jednod.zlom.lebky s návrt.v ob.spod.bez p.kraniopl.	5b511	Exciz.a res.chor.tkan.hypofýzy intraselárne,totálne
5a211.5	Elev.impr.jednod.zlom.lebky s návrt.v ob.spod.s p.kraniopl.	5b512.0	Mikrochir.res.adenómu hypofýzy kraniotómiou b.neuronavig.
5a211.6	Elev.impr.jednod.zlom.lebky s návrt.v ob.zad.j.bez p.kraniopl.	5b512.1	Mikrochir. res.adenómu hypofýzy kraniotómiou s neuronavig.
5a211.7	Elev.impr.jednod.zlom.lebky s návrt.v ob.zad.j.s p.kraniopl.	5b512.2	Esk.resekcia adenómu hypofýzy kraniotómiou b.neuronavig.
5a212.2	Elev.impr.komplik.zlom.lebky v obl.klenby bez kraniopl.	5b512.3	Esk.resekcia adenómu hypofýzy kraniotómiou s neuronavig.
5a212.3	Elev.impres.komplik.zlom.lebky v obl.klenby s kraniopl.	5b513.0	Mikrochir.res.adenómu hypofýzy transfedoidál.b.neuronavig.
5a212.4	Elev.impr.komplik.zlom.lebky v obl.spod.bez p.kraniopl.	5b513.1	Mikrochir.res.adenómu hypofýzy transfedoidál.s neuronavig.
5a212.5	Elev.impr.komplik.zlom.lebky v obl.spod.s p.kraniopl.	5b513.2	Endoskop.res.adenómu hypofýzy transfedoid.bez neuronavig.
5a212.6	Elev.impr.komplik.zlom.lebky v obl.zad.j.bez p.kraniopl.	5b513.3	Endoskop.res.adenómu hypofýzy transfedoid.s neuronavig.
5a212.7	Elev.impr.komplik.zlom.lebky v obl.zad.j.s p.kraniopl.	5b514	Excizia a resek.chor.tkan.hypofýzy extraselárne
5a213	Kraniektóm.a rekonštr.lebky pri zložitých diskrániach	5b515	Exciz.a resek.chor.tk.hypofýz.extrasel.s prep.infiltr.sused.tk.
5a214.10	Rekonštr.tvár.skel.bez lebky(od3reg) p.PC[CAD-implantát]	5b516	Excizia a resek.chor.tkan.hypofýzy komb.intra-extraselárne
5a214.11	Rekon.mozg.lebky s orbit,temp.al.fr.sin.(do2reg),PC[CAD-imp]	5b51x	Iná excizia a resekcia chorého tkaniva hypofýzy
5a214.12	Rekon.mozg.leb,viac.obl.tvár.skel.(od3reg)p.PC[CAD-imp]	5f307.1	Endoskopická resekcia nádoru kľivu (Blumenbachi)
5a214.20	Rekon.leb.bez tvár.skel.s alopl.m.jednoduchý implantát	5f30a.1	Endoskop.duraplastika bez CT/MR navigácie
5a214.21	Rekon.leb.bez tvár.skel.s alopl.m.p.PC[CAD-imp]jedn.defekt	5f30a.2	Endoskop.duraplastika rinobázy s CT/MR navigáciou
5a214.22	Rek.lebky bez tvár.skel.s alopl.PC[CAD-imp]vel./kompl.def.	8r840	Odstr. cud. tel.: intrakr.c.
5a214.8	Kranioplastika vlastnou kosťou		

Výkon B02-8

8r800.0	PTA balónová: intrakr.c.	8r882.40	PTI 5 st. bior. : intrakr.c.
8r801.0	PTA lieč. uvof. kat.: intrakr.c.	8r882.50	PTI 6 a viac st. bior. : intrakr.c.
8r805.0	PTA kryo: intrakr.c.	8r883.00	PTI nepok. 1 CP st. : intrakr.c.
8r820.0	Trombek. a embolek.: intrakr.c.	8r883.10	PTI nepok. CP 2 st. : intrakr.c.
8r821.0	Rot. trombek. a embolek.: intrakr.c.	8r884.00	PTI pok. 1 CP st. : intrakr.c.
8r822.0	Aspir. trombek. a embolek.: intrakr.c.	8r884.10	PTI pok. CP 2 st. : intrakr.c.
8r823.0	Kombin. farma. trombek. a embolek.: intrakr.c.	8r885.02	PTI 1 st. s emb. och.: a. car. bez b. ur.
8r830	Selek lok. tromb.: intrakr.c.	8r886.00	PTI 1 stentgr.: ink. C.
8r840	Odstr. cud. tel.: intrakr.c.	8r886.10	PTI 2 stentgr.: ink. C.
8r880.00	PTI 1 st. neuv. lie. : intrakr.c.	8r886.20	PTI 3 stentgr.: ink. C.
8r880.10	PTI 2 st. neuv. lie. : intrakr.c.	8r886.30	PTI 4 stentgr.: ink. C.
8r880.20	PTI 3 st. neuv. lie. : intrakr.c.	8r886.40	PTI 5 stentgr.: ink. C.
8r880.30	PTI 4 st. neuv. lie. : intrakr.c.	8r886.50	PTI 6 a v stentgr.: ink. C.
8r880.40	PTI 5 st. neuv. lie. : intrakr.c.	8r887.00	PTI 1 flowd.: intrakr.c.
8r880.50	PTI 6 a viac st. neuv. lie. : intrakr.c.	8r887.10	PTI 2 flowd.: intrakr.c.
8r881.00	PTI 1 st. uv. lie. : intrakr.c.	8r887.20	PTI3 flowd.: intrakr.c.
8r881.10	PTI 2 st. uv. lie. : intrakr.c.	8r887.30	PTI 4 flowd.: intrakr.c.
8r881.20	PTI 3 st. uv. lie. : intrakr.c.	8r887.40	PTI 5 flowd.: intrakr.c.
8r881.30	PTI 4 st. uv. lie. : intrakr.c.	8r887.50	PTI 6 a viac flowd.: intrakr.c.
8r881.40	PTI 5 st. uv. lie. : intrakr.c.	8r887.60	PTI 1 HPC flowd.: intrakr.c.
8r881.50	PTI 6 a viac st. uv. lie. : intrakr.c.	8r887.70	PTI 2 HPC flowd.: intrakr.c.
8r882.00	PTI 1 st. bior. : intrakr.c.	8r887.80	PTI 3 HPC flowd.: intrakr.c.
8r882.10	PTI 2 st. bior. : intrakr.c.	8r887.90	PTI 4 HPC flowd.: intrakr.c.
8r882.20	PTI 3 st. bior. : intrakr.c.	8r887.a0	PTI 5 HPC flowd.: intrakr.c.
8r882.30	PTI 4 st. bior. : intrakr.c.	8r887.b0	PTI 6 a v HPC flowd.: intrakr.c.

Výkon B02-9

8v131‡	Komplex.liečba a intenzív.starostl.cerebrovas.vazosp:do 6d.	8v133‡	Komplex.l. a intenzív.st. pri cerebrovas.vazosp:najm.14d.
8v132‡	Komplex.l. a intenzív.st. pri cerebrovas.vazosp:najm.7-13d.		

Výkon B02-10

8m131.0	Ožarovanie kobaltom:do 2 samostatných polí	8m141.1	Frakcionované stereotaktické ožarovanie cerebrálne
8m131.1	Ožarovanie kobaltom:3-4 samostatné polia	8m141.2	Frakcionované stereotaktické ožarovanie extracerebrálne
8m131.2	Ožarovanie kobaltom:viac ako 4 samostatných polí	8m143	Ožarovanie Gama-nožom
8m131.4	Ožarovanie kobaltom s 3D plánovaním	8m144	Polotelové ožarovanie
8m132.00	Ož.úrý.do 6 MeV,fot./rých.e.,do 2 sam.ož.polí,bez obr.verif.nas	8m145.0	Celotelové ožiarie:celková dávka žiarenia do 4 Gy
8m132.01	Oža.úrý.do 6 MeV,fot./rých.e.do 2 sam.ož.polí,s obr.ver.nas.vr	8m145.1	Celotelové ožiarie:celková dávka žiarenia od 4 do 10 Gy
8m132.10	Ožar.úrý.do 6 MeV,fot./rých.el.,>2 sam.ož.polia,bez obr.ver.n.	8m145.2	Celotelové ožiarie:celková dávka žiarenia 10 a viac Gy
8m132.11	Ožar.úrý.do 6 MeV,fot./rých.e.,>2 sam.ož.polia,s obr.verif.nast	8m146	Celokožné ožiarie
8m133.00	Ožar.úrý.>6 MeV,fot./rých.el.,do 2 sam.ož.polí,bez obr.ver.nast	8m147	Intraoperačné ožarovanie
8m133.01	Ožar.úrý.>6 MeV,fotón/rých.e.,do 2 sa.ožar.polí,s obr.ver.nast	8m148	Veľkoobjemové ožarovanie
8m133.10	Ožar.úrý.>6 MeV,fot./rých.e.,>2 sa.oža.polia,bez obraz.ver.nast	8m14x	Iné vysokovoltové ožiarovanie
8m133.11	Ožar.úrý.>6 MeV,fotón/rých.e.,>2 sam.ož.polia,s obr.verif.nast	8m150.00	Protón.th.do 2 samost.ožar.polí bez obraz.verifikácie
8m134.0	Ožarovanie urýchľovačom [IMRT/VMAT]	8m150.01	Protón.th.do 2 samost.ožar.polí s obraz.verifikáciou
8m134.1	Ožarovanie urýchľovač. [IMRT/VMAT]so sledovaním dých.cyklu	8m150.10	Protón.th.viac ako 2 samost.ožar.polia bez obraz.verifikácie
8m13x	Iná vysokovoltová terapia žiarením	8m150.11	Protón.terapia > 2 samost.ožar.polia s obraz.verifikáciou
8m140.1	Jednorázové stereotaktické ožarovanie cerebrálne	8m151	Terapia ožarovaním uhlíkovými iónmi
8m140.2	Jednorázové stereotaktické ožarovanie extracerebrálne	8m152	Terapia ožarovaním inými ťažkými iónmi

Výkon B02-11

5a202	Extra-intrakraniálna tepenná anastomóza
-------	---

Výkon B02-12

8r880.00	PTI 1 st. neuv. lie. : intrakr.c.	8r885.02	PTI 1 st. s emb. och.: a. car. bez b. ur.
8r880.10	PTI 2 st. neuv. lie. : intrakr.c.	8r886.00	PTI 1 stentgr.: ink. C.
8r880.20	PTI 3 st. neuv. lie. : intrakr.c.	8r886.10	PTI 2 stentgr.: ink. C.
8r880.30	PTI 4 st. neuv. lie. : intrakr.c.	8r886.20	PTI 3 stentgr.: ink. C.
8r880.40	PTI 5 st. neuv. lie. : intrakr.c.	8r886.30	PTI 4 stentgr.: ink. C.
8r880.50	PTI 6 a viac st. neuv. lie. : intrakr.c.	8r886.40	PTI 5 stentgr.: ink. C.
8r881.00	PTI 1 st. uv. lie. : intrakr.c.	8r886.50	PTI 6 a v stentgr.: ink. C.
8r881.10	PTI 2 st. uv. lie. : intrakr.c.	8r887.00	PTI 1 flowd.: intrakr.c.
8r881.20	PTI 3 st. uv. lie. : intrakr.c.	8r887.10	PTI 2 flowd.: intrakr.c.
8r881.30	PTI 4 st. uv. lie. : intrakr.c.	8r887.20	PTI3 flowd.: intrakr.c.
8r881.40	PTI 5 st. uv. lie. : intrakr.c.	8r887.30	PTI 4 flowd.: intrakr.c.
8r881.50	PTI 6 a viac st. uv. lie. : intrakr.c.	8r887.40	PTI 5 flowd.: intrakr.c.
8r882.00	PTI 1 st. bior. : intrakr.c.	8r887.50	PTI 6 a viac flowd.: intrakr.c.
8r882.10	PTI 2 st. bior. : intrakr.c.	8r887.60	PTI 1 HPC flowd.: intrakr.c.
8r882.20	PTI 3 st. bior. : intrakr.c.	8r887.70	PTI 2 HPC flowd.: intrakr.c.
8r882.30	PTI 4 st. bior. : intrakr.c.	8r887.80	PTI 3 HPC flowd.: intrakr.c.
8r882.40	PTI 5 st. bior. : intrakr.c.	8r887.90	PTI 4 HPC flowd.: intrakr.c.
8r882.50	PTI 6 a viac st. bior. : intrakr.c.	8r887.a0	PTI 5 HPC flowd.: intrakr.c.
8r883.00	PTI nepok. 1 CP st. : intrakr.c.	8r887.b0	PTI 6 a v HPC flowd.: intrakr.c.
8r883.10	PTI nepok. CP 2 st. : intrakr.c.	8u161‡	Intraoperačný neurofyziologický monitoring od 4-8 hodín
8r884.00	PTI pok. 1 CP st. : intrakr.c.	8u162‡	Intraoperačný neurofyziologický monitoring od 8-12 hodín
8r884.10	PTI pok. CP 2 st. : intrakr.c.	8u163‡	Intraoperačný neurofyziologický monitoring >12 hodín

ADRG B03

OP výkon pri neakútnej para/tetrapléгии alebo výkony na chrbtici a mieche pri zhubných nádoroch alebo s ve mi ačkými alebo ačkými CC alebo výkony pri cerebrálnom ochrnutí, svalovej dystrofii, neuropatii s ve mi ačkými CC

HDg v tabu ke B03-1 a GENOR alebo výk. v tabu ke B03-4 a (HDg v tabu ke B03-2 alebo PCCL > 2) alebo HDg v tabu ke B03-3 a (výk. v tabu ke B03-5 alebo výk. v tabu ke B03-6) a PCCL > 3

DRG B03Z

OP výkon pri neakútnej para/tetrapléгии alebo výkony na chrbtici a mieche pri zhubných nádoroch alebo s ve mi ačkými alebo ačkými CC alebo výkony pri cerebrálnom ochrnutí, svalovej dystrofii, neuropatii s ve mi ačkými CC

Hlavná diagnóza B03-1

G04.1	Tropická spastická paraplégia	G82.32	Chabá tetrap. a tetrapl. chron. komplet. prieč. poš. miechy
G82.02	Chabá parapar. a parapl., chron. komplet. prieč. poš. miechy	G82.33	Chabá tetrap. a tetrapl. chron. nekomplet. prieč. poš. miechy
G82.03	Chabá parapar. a parapl., chron. nekomplet. prieč. poš. miechy	G82.39	Chabá tetraparéza a tetraplégia, bližšie neurčená
G82.09	Chabá paraparéza a paraplégia, bližšie neurčená	G82.42	Spast. tetrap. a tetrapl. chron. komplet. prieč. poš. miechy
G82.12	Spast. parapar. a parapl., chron. komplet. prieč. poš. miechy	G82.43	Spast. tetrap. a tetrapl. chron. nekomplet. prieč. poš. miechy
G82.13	Spast. parapar. a parapl., chron. nekomplet. prieč. poš. miechy	G82.49	Spastická tetraparéza a tetraplégia, bliž. neurč.
G82.19	Spastická paraparéza a paraplégia, bližšie neurčená	G82.52	Tetrapar. a tetrapl. b.n. chron. komplet. prieč. poš. miechy
G82.22	Parapar. a parapl. bliž. neu. chron. komplet. prieč. poš. miechy	G82.53	Tetrapar. a tetrapl. b.n. chron. nekomplet. prieč. poš. miechy
G82.23	Parapar. a parapl. bliž. neu. chron. nekomplet. prieč. poš. miechy	G82.59	Tetraparéza a tetraplégia, bližšie neurčená
G82.29	Paraparéza a paraplégia, bližšie neurčená	P11.51	Pôrodné poran. chrbtice a miechy s chron. ochrnutím

Hlavná diagnóza B03-2

C70.0	Zhubný nádor mozgovomiechových obalov: mozog	C72.0	Zhubný nádor miechy
C70.1	Zhubný nádor mozgovomiechových obalov: miecha	C72.1	Zhubný nádor cauda equina
C70.9	Zhubný nádor mozgovomiechových obalov, bližšie neurčený	C72.2	Zhubný nádor čuchového nervu [nn. olfactorii]
C71.0	Zhubný nádor mozgu okrem lalokov a komôr	C72.3	Zhubný nádor zrakového nervu [n. opticus]
C71.1	Zhubný nádor čelového laloka mozgu	C72.4	Zhubný nádor sluchového nervu
C71.2	Zhubný nádor spánkového laloka mozgu	C72.5	Zhubný nádor iných a bliž. neurč. hlavových nervov
C71.3	Zhubný nádor temenného laloka mozgu	C72.8	Zhubný nádor, lézia presahujúca mozog a iné časti CNS
C71.4	Zhubný nádor záhlavového laloka mozgu	C72.9	Zhubný nádor centrálnej nervovej sústavy, bližšie neurčený
C71.5	Zhubný nádor mozgovkej komory mozgu	C75.3	Zhubný nádor epifýzy
C71.6	Zhubný nádor mozočka	C75.4	Zhubný nádor glomus caroticum
C71.7	Zhubný nádor mozgového kmeňa	C75.5	Zhubný nádor glomus aorticum a iných paraganglií
C71.8	Zhubný nádor mozgu presahujúci viaceré oblasti	C79.3	Sekundárny zhubný nádor mozgu a mozgových plien
C71.9	Zhubný nádor mozgu, bližšie neurčený	C79.4	Sekundárny zhubný nádor i. a bliž. neu. častí nervov. súst.

Hlavná diagnóza B03-3

G11.0	Vrodená neprogredujúca ataxia	G40.01	Syndróm so sústavnými hrotmi a vlnami poč. pomalého spánku
G11.1	Cerebelárna ataxia so skorým začiatkom	G40.02	Benígna psychomotorická epilepsia
G11.2	Cerebelárna ataxia s neskorým začiatkom	G40.08	Iná idiopatická fok. epilepsia a epilept. synd. s fok. zač. zách.
G11.3	Cerebelárna ataxia s poruchou reparácie DNA	G40.09	Lokal. idiopat. epi. a epileptický synd. s fok. zač. zách., b.n.
G11.4	Dedičná spastická paraplégia	G40.1	Lokal. sympt. epilepsia a epilept. synd. s jednod. fok. zách.
G11.8	Iná dedičná ataxia	G40.2	Lokak. sympt. epilepsia a epilept. synd. s komplex. fok. zách.
G11.9	Dedičná ataxia, bližšie neurčená	G40.3	Generalizovaná idiopatická epilepsia a epileptický syndróm
G12.0	Detská spinálna svalová atrofia, typ I	G40.4	Iná generalizovaná epilepsia a epileptický syndróm
G12.1	Iná zdedená spinálna svalová atrofia	G40.5	Osobitný epileptický syndróm
G12.2	Choroba motorického neurónu	G40.6	Záchvaty grand mal, bliž. neurč. so záchv. /bez záchv. petit mal
G12.8	Iná spinálna svalová atrofia a príbuzný syndróm	G40.7	Záchvaty petit, bliž. neurč. bez záchvatov grand mal
G12.9	Spinálna svalová atrofia, bližšie neurčená	G40.8	Iná epilepsia
G21.0	Maligný neuroleptický syndróm	G40.9	Epilepsia, bližšie neurčená
G21.1	Iný sekundárny Parkinsonov syndróm zapr. liekmi	G41.0	Status epilepticus grand mal
G23.1	Progressívna supranukleárna oftalmoplégia	G41.1	Status epilepticus petit mal
G25.80	Periódicke pohyby nôh v spánku	G41.2	Komplexný čiastkový epileptický stav
G25.81	Syndróm nepokojných nôh	G41.8	Iný status epilepticus
G25.88	Iná extrapyramídová porucha a por. hybnosti, bliž. urč.	G41.9	Status epilepticus, bližšie neurčený
G35.0	Roztrúsená skleróza, prvá manifestácia	G43.0	Migréna bez aury [bežná migréna]
G35.10	SM s relaps-remitujúcim prieb., bez prejav. relapsu/progr.	G43.1	Migréna s aurou [klasická migréna]
G35.11	SM s relaps-remitujúcim prieb., s prejav. relapsu/progr.	G43.2	Status migraenosus [migrénový stav]
G35.20	SM s primár. progresívnym prieb., bez prejav. relapsu/progr.	G43.3	Komplikovaná migréna
G35.21	SM s primár. progresívnym prieb., s prejav. relapsu/progr.	G43.8	Iná migréna
G35.30	SM so sekund. progresívnym prieb., bez prejav. relapsu/progr.	G43.9	Migréna, bližšie neurčená
G35.31	SM so sekund. progresívnym prieb., s prejav. relapsu/progr.	G44.0	Syndróm klastrovej bolesti hlavy
G35.9	Roztrúsená skleróza, bližšie neurčená	G44.1	Bolesť hlavy cievneho pôvodu, nezatriedená inde
G36.0	Neuromyelitis optica [Devicova choroba]	G44.4	Bolesť hlavy zapríčinená liekmi, nezatriedená inde
G36.1	Akút. a subak. hemorag. leukoencefalitída (Hurstova chor.)	G45.02	Vertebrobazilárny syndróm s komplet. úst. od 1 do 24hod.
G36.8	Iná akút. roztrúsená demyelinizácia, bliž. urč.	G45.03	Vertebrobazilárny syndróm s komplet. úst. do 1 hodiny
G36.9	Akút. roztrúsená demyelinizácia, bližšie neurčená	G45.09	Vertebrobazilárny syndróm s bliž. neu. prieb. ústupu
G37.0	Dif. skleróza CNS (Schilderova chor.)	G45.12	Syndróm krčnice, s komplet. úst. od 1 do 24hod.
G37.1	Centrálna demyelinizácia corpus callosum	G45.13	Syndróm krčnice, s komplet. úst. do 1hod.
G37.2	Centrálna pontínna myelinolýza	G45.19	Syndróm krčnice, s bliž. neurč. prieb. ústupu
G37.3	Akút. priečna myelitída pri demyelinizačnej chor. CNS	G45.22	Synd. priv. mozg. tep., viacp. a obojstr., s kompl. úst. od 1-24 hod.
G37.4	Subakút. nekrotizujúca myelitída	G45.23	Synd. priv. mozg. tep., viacp. a oboj., s kompl. úst. do 1 hod.
G37.5	Koncentrická skleróza CNS (Balóva chor.)	G45.29	Synd. priv. mozg. tep., viacp. a oboj., s b.n. prieb. úst.
G37.8	Iná demyelinizačná choroba centrálnej nerv. sústavy, bliž. urč.	G45.42	Prechodná celk. amnézia s komplet. úst. od 1-24hod.
G37.9	Demyelinizačná choroba centrálnej nerv. sústavy, bliž. neur.	G45.43	Prechodná celk. amnézia s komplet. úst. do 1hod.
G40.00	Pseudo-Lennoxov syndróm	G45.49	Prechodná celk. amnézia s bliž. neurč. prieb. ústupu

G45.82	Iná prech.mozg.isch.a príb.synd.,s komplet.úst.od 1-24hod.	G62.9	Polyneuropatia,blížšie neurčená
G45.83	Iná prech.mozg.isch. a príb.synd.,s komplet.úst.do 1hod.	G64	Iná porucha periférnej nervovej sústavy
G45.89	Iná prech.mozg.isch. a príb.synd. s bliž.neurč.priebeh.úst.	G70.0	Myasthenia gravis
G45.92	Prech.mozg.ischémia bliž.neu.,s komplet.úst.od 1-24hod.	G70.1	Toxická nervovosvalová choroba
G45.93	Prech.mozg.ischémia bliž.neu.,s komplet.úst.do 1hod.	G70.2	Vrodená a vyvinová myasténia
G45.99	Prech.mozg.ischémia bliž.neu.,s bliž.neu.priebehom úst.	G70.8	Iná myoneurálna porucha,blížšie určená
G47.4	Narkolepsia a kataplexia	G70.9	Myoneurálna porucha,blížšie neurčená
G50.0	Neuralgia trojklaného nervu	G71.0	Svalová dystrofia
G50.1	Atypická bolesť tváre	G71.1	Myotonická porucha
G50.8	Iná porucha trojklaného nervu	G71.2	Vrodená myopatia
G50.9	Porucha trojklaného nervu,blížšie neurčená	G71.3	Mitochondriová myopatia,nezatriedená inde
G51.0	Paréza tvárového nervu[Bellova obrna]	G71.8	Iná primárna choroba svalov
G51.1	Ganglionitis geniculata	G71.9	Primárna choroba svalov,blížšie neurčená
G51.2	Melkerssonov-Rosenthalov syndróm	G72.0	Myopatia zapríčinená liekmi
G51.3	Klonický spazmus polovice tváre	G72.1	Alkoholová myopatia
G51.4	Tvárová myokymia	G72.2	Myopatia zapríčinená inými toxickými látkami
G51.8	Iná porucha tvárového nervu	G72.3	Periodická paralýza
G51.9	Porucha tvárového nervu,blížšie neurčená	G72.4	Zápalová myopatia,nezatriedená inde
G52.0	Porucha čuchového nervu [n.olfactorius]	G72.80	Myopatia kriticky chorých
G52.1	Porucha jazykovohltanového nervu[n.glossopharyngeus]	G72.88	Iná myopatia,blížšie určená
G52.2	Porucha blúdivého nervu[n.vagus]	G72.9	Myopatia,blížšie neurčená
G52.3	Porucha podjazykového nervu[n.hypoglossus]	G80.0	Spastická tetraplegická detská mozgová obrna
G52.7	Porucha viacerých hlavových nervov	G80.1	Spastická diplegická detská mozgová obrna
G52.8	Poruchy iných bližšie určených hlavových nervov	G80.2	Spastická hemiplegická detská mozgová obrna
G52.9	Porucha hlavového nervu,blížšie neurčená	G80.3	Dyskinetická detská mozgová obrna
G54.0	Poškodenie plexus brachialis	G80.4	Ataktická detská mozgová obrna
G54.1	Poškodenie plexus lumbosacralis	G80.8	Iná detská mozgová obrna
G54.2	Poškodenie krčných nervových koreňov,n.i.	G80.9	Detská mozgová obrna,blížšie neurčená
G54.3	Poškodenie hrudných nervových koreňov,n.i.	G81.0	Chabá hemiparéza a hemiplegia
G54.4	Poškodenie bedrových a križových nerv.koreňov,n.i.	G81.1	Spastická hemiparéza a hemiplegia
G54.5	Neuralgická amyotrofia	G81.9	Hemiparéza a hemiplegia,blížšie neurčená
G54.6	Syndróm fantómovej končatiny s bolesťou	G83.0	Diparéza a diplegia horných končatín
G54.7	Syndróm fantómovej končatiny bez bolesti	G83.1	Monoparéza a monoplegia dolnej končatiny
G54.8	Iná choroba nervových koreňov a spletí	G83.2	Monoparéza a monoplegia hornej končatiny
G54.9	Choroba nervového koreňa a nerv.spleti,b.n.	G83.3	Monoparéza a monoplegia,blížšie neurčená
G56.0	Syndróm karpálneho tunela	G83.40	Syndróm cauda equina,kompletný
G56.1	Iné poškodenie n.medianus	G83.41	Syndróm cauda equina,nekompletný
G56.2	Poškodenie n.ulnaris	G83.49	Syndróm cauda equina,blížšie neurčený
G56.3	Poškodenie n.radialis	G83.80	Locked-in syndróm
G56.4	Kauzalgia	G83.88	Iný paralytický syndróm,blížšie určený
G56.8	Iná mononeuropatia hornej končatiny	G83.9	Paralytický syndróm,blížšie neurčený
G56.9	Mononeuropatia hornej končatiny,blížšie neurčená	G90.08	Iná idiopatická periférna autonómna neuropatia
G57.0	Poškodenie n.ischadicus	G90.09	Idiopatická periférna autonómna neuropatia,b.n.
G57.1	Meralgia paraesthetica	G90.1	Familiárna dysautómia [Rileyho-Dayov syndróm]
G57.2	Poškodenie n.femoralis	G90.2	Homerov syndróm
G57.3	Poškodenie n.fibularis communis	G90.40	Autonómna dysreflexia ako hypertonická kríza
G57.4	Poškodenie n.tibialis	G90.41	Autonómna dysreflexia ako záchvaty potenia
G57.5	Syndróm tarzálneho tunela	G90.48	Iná autonómna dysreflexia
G57.6	Poškodenie n.plantaris	G90.49	Autonómna dysreflexia,blížšie neurčená
G57.8	Iná mononeuropatia dolnej končatiny	G90.8	Iná choroba autonómnej nervovej sústavy
G57.9	Mononeuropatia dolnej končatiny blížšie neurčená	G90.9	Porucha autonómnej nervovej sústavy,b.n.
G58.0	Interkostálna neuropatia	G92	Toxická encefalopatia
G58.7	Mononeuritis multiplex	G93.0	Mozgová cysta
G58.8	Iná bližšie určená mononeuropatia	G93.1	Anoxické poškodenie mozgu,nezatriedené inde
G58.9	Mononeuropatia,blížšie neurčená	G93.2	Benígna intrakraniálna hypertenzia
G60.0	Dedičná senzomotorická neuropatia	G93.4	Encefalopatia,blížšie neurčená
G60.1	Refsumova choroba	G93.5	Kompresia mozgu
G60.2	Neuropatia spojená s dedičnou ataxiou	G93.6	Opuch mozgu
G60.3	Idiopatická progresívna neuropatia	G93.80	Apalický syndróm
G60.8	Iná dedičná a idiopatická neuropatia	G93.88	Iná choroba mozgu,blížšie určená
G60.9	Dedičná a idiopatická neuropatia,blížšie neurčená	G93.9	Choroba mozgu,blížšie neurčená
G61.0	Guillainov-Barrého syndróm	G95.0	Syringomyelia a syringobulbia
G61.1	Sérová polyneuropatia	G96.0	Presakovanie mozgovomiechového moku
G61.8	Iná zápalová polyneuropatia	G96.1	Choroba mozgových a miechových plien,n.i.
G61.9	Zápalová polyneuropatia,blížšie neurčená	G96.8	Iná choroba CNS,blíž.urč.
G62.0	Polyneuropatia zapríčinená liekom	G96.9	Choroba CNS,blíž.neurč.
G62.1	Alkoholová polyneuropatia	G97.0	Presakovanie mozgovomiechového moku po spinálnej punkcii
G62.2	Polyneuropatia zapríčinená inými toxickými látkami	G97.1	Iná reakcia na spinálnu a lumbálnu punkciu
G62.80	Polyneuropatia kriticky chorých	G98	Iná choroba nervovej sústavy,nezatriedená inde
G62.88	Iná polyneuropatia,blížšie určená	H47.1	Opuch papily zrakového nervu,blížšie neurčený

H47.4	Choroba chiasma opticum	M54.13	Radikulopatia v krčnrohruďnikovej oblasti
H47.5	Choroba iných častí zrakových dráh	M54.19	Radikulopatia: oblasť bližšie neurčená
H47.6	Choroba kôrového zrakového centra	M79.20	Neuralgia a neuritída, bližšie neurč. na viac.m.
H47.7	Choroba zrakových dráh, bližšie neurčená	M79.21	Neuralgia a neuritída, bližšie neurč. v obl. pleca
H51.2	Internukleárna oftalmoplégia	M79.22	Neuralgia a neuritída, bližšie neurč. na i. mieste
I60.0	Subarachnoidálne krvácanie z karotického sifónu a bifurkácie	M79.23	Neuralgia a neuritída, bližšie neurč. v obl. predlak.
I60.1	Subarachnoidálne krvácanie z a.cerebri media	M79.24	Neuralgia a neuritída, bližšie neurč. v obl. ruky, b.n.
I60.2	Subarachnoidálne krvácanie z a.communicans anterior	M79.25	Neuralgia a neuritída, bližšie neurč. panv.obl.a stehna
I60.3	Subarachnoidálne krvácanie z a.communicans posterior	M79.26	Neuralgia a neuritída, bližšie neurč. v obl. predkol.,
I60.4	Subarachnoidálne krvácanie z a.basilaris	M79.27	Neuralgia a neuritída, bližšie neurč. v obl. čl.a nohy.
I60.5	Subarachnoidálne krvácanie z a.vertebralis	M79.28	Neuralgia a neuritída, bližšie neurč. na i. mieste
I60.6	Subarachnoidálne krvácanie z i.intrakraniálnych tep.	M79.29	Neuralgia a neuritída, bližšie neurč., miesto bližšie neurč.
I60.7	Subarachnoidálne krvácanie z intrakraniálnej tepny, b.n.	M89.00	Algoneurodystrofia na viacerých miestach
I60.8	Iné subarachnoidálne krvácanie	M89.01	Algoneurodystrofia v obl. pleca
I60.9	Subarachnoidálne krvácanie, bližšie neurčené	M89.02	Algoneurodystrofia nadlaktia
I61.0	Vnútromozgové krvácanie do mozg.hemisféry, subkortikálne	M89.03	Algoneurodystrofia predlak.
I61.1	Vnútromozgové krvácanie do hemisféry, kortikálne	M89.04	Algoneurodystrofia ruky
I61.2	Vnútromozgové krvácanie do hemisféry, bližšie neurčené	M89.05	Algoneurodystrofia panv.obl.a stehna
I61.3	Vnútromozgové krvácanie do mozgového kmeňa	M89.06	Algoneurodystrofia predkol.
I61.4	Vnútromozgové krvácanie do mozočka (cerebela)	M89.07	Algoneurodystrofia čl.a nohy
I61.5	Vnútromozgové vnútrokomorové (intraventrik.) krvácanie	M89.08	Algoneurodystrofia na i. mieste
I61.6	Vnútromozgové krvácanie na viacerých miestach	M89.09	Algoneurodystrofia, miesto bližšie neurčené
I61.8	Iné vnútromozgové krvácanie	P11.3	Pôrodné poranenie tvároveho nervu
I61.9	Vnútromozgové krvácanie, bližšie neurčené	P11.4	Pôrodné poranenie iných hlavových nervov
I62.00	Subdurálne krvácanie (neúrazové), akútne	P14.0	Erbovo ochmutie zapríčinené poranením pri pôrode
I62.01	Subdurálne krvácanie (neúrazové), subakútne	P14.1	Klumpkeovej ochmutie zapríč. poranením pri pôrode
I62.02	Subdurálne krvácanie (neúrazové), chronické	P14.2	Ochmutie bránicového nervu zapríč. poran. pri pôr.
I62.09	Subdurálne krvácanie (neúrazové), bližšie neurčené	P14.3	Iné poranenie plexus brachialis pri pôrode
I62.1	Neúrazové extradurálne krvácanie	P14.8	Pôrodné poranenie i.častí perif.nervovej sústavy
I62.9	Intrakraniálne krvácanie (neúrazové), b.n.	P14.9	Pôrodné poranenie perif.nervovej sústavy, b.n.
I63.0	Mozgový infarkt, zapríč. trombózou priv.mozg.tep.	P21.0	Ťažká pôrodná asfyxia
I63.1	Mozgový infarkt, zapríč. embolizáciou priv.mozg.tep.	P21.1	Lahká a stredná pôrodná asfyxia
I63.2	Mozgový infarkt, zapríč. bližšie n.záverom/zúž.prívod.mozg.tep.	P21.9	Pôrodná asfyxia, bližšie neurčená
I63.3	Mozgový infarkt, zapríč. trombózou mozg.tep.	P90	Krče [konvulzie] u novorodenca
I63.4	Mozgový infarkt, zapríč. embóliou mozg.tep.	P91.0	Mozgová ischémia u novorodenca
I63.5	Mozgový infarkt, zapríč. b.n.uzáverom/zúž.mozg.tep.	P91.1	Získaná periventriculárna cysta u novorodenca
I63.6	Mozgový infarkt, zapríč. nehnis.mozg.žilovou trombózou	P91.2	Mozgová leukomalácia u novorodenca
I63.8	Iný mozgový infarkt	P91.3	Mozgová dráždivosť novorodencov
I63.9	Mozgový infarkt, bližšie neurčený	P91.4	Mozgový útlm novorodencov
I64	Cievna mozgová príhoda bližšie neurč. ako krvácanie/infarkt	P91.5	Kóma u novorodenca
I65.0	Uzáver a zúženie a.vertebralis	P91.6	Hypoxicko-ischemická encefalopatia u novorodenca
I65.1	Uzáver a zúženie a.basilaris	P91.80	Locked-in syndróm a apalický syndróm novorodenca
I65.2	Uzáver a zúženie a.carotis	P91.88	Iná porucha mozgovej funkcie novorod., b.u.
I65.3	Uzáver a zúženie viac.prívod.mozgových tepien, obojstranne	P91.9	Mozgová porucha u novorodenca, bližšie neurčená
I65.8	Uzáver a zúženie iných prívodných mozgových tepien	P94.0	Prechodná myasthenia gravis u novorodenca
I65.9	Uzáver a zúženie bližšie neur.prívodnej mozgovej tepny	Q00.0	Anencefália
I66.0	Uzáver a zúženie a.cerebri media	Q00.1	Kraniorachischiza
I66.1	Uzáver a zúženie a.cerebri anterior	Q00.2	Iniencefália
I66.2	Uzáver a zúženie a.cerebri posterior	Q01.0	Čelová encefalokéla
I66.3	Uzáver a zúženie mozočkových tepien	Q01.1	Nosovočelová encefalokéla
I66.4	Uzáver a zúženie viac.mozgových tepien, obojstranne	Q01.2	Okcipitálna encefalokéla
I66.8	Uzáver a zúženie inej mozgovej tepny	Q01.8	Encefalokéla na inom mieste
I66.9	Uzáver a zúženie bližšie neurčenej mozgovej tepny	Q01.9	Encefalokéla, bližšie neurčená
I67.10	Získaná mozgová aneurizma	Q02	Mikrocefália
I67.11	Získaná mozgová artériovenózna fistula	Q03.0	Chyby mozgového mokovodu
I67.2	Mozgová ateroskleróza	Q03.1	Atrézia prístredného a boč.otvoru štvrtej komory
I67.5	Syndróm moyamoya	Q03.8	Iný vrodený hydrocefalus
I67.6	Nehnisová trombóza intrakraniálneho žilového systému	Q03.9	Vrodený hydrocefalus, bližšie neurčený
I67.7	Mozgová arteritída, nezatriedená inde	Q04.0	Vrodená chyba corpus callosum
I67.80	Vazospazmy pri subarachnoidálnom krvácaní	Q04.1	Arinencefália
I67.88	Iná cievna choroba mozgu, bližšie určená	Q04.2	Holoprozencefália
I67.9	Cievna choroba mozgu, bližšie neurčená	Q04.3	Iná redukčná deformita mozgu
M21.33	Ovisnuté zápästie (získané) s postih.predlak.	Q04.4	Septooptická dysplázia
M21.50	Získ.pazúr.ruka a krát.ruka, získ.pazúr.noha a kon.n.na viac.m.	Q04.5	Megalencefália
M21.54	Získaná pazúrovitá ruka a krátka ruka [talipomanus]	Q04.6	Vrodená cysta mozgu
M53.0	Cervikokraniálny syndróm	Q04.8	Iná vrodená chyba mozgu, bližšie určená
M53.1	Cervikobrachiálny syndróm	Q04.9	Vrodená chyba mozgu, bližšie neurčená
M54.10	Radikulopatia na viacerých miestach chrčtice	Q05.0	Krčná spina bifida s hydrocefalom
M54.11	Radikulopatia v okcipito-atlanto-axiálnej oblasti	Q05.1	Hrudníková spina bifida s hydrocefalom
M54.12	Radikulopatia v krčnej oblasti	Q05.2	Drieková spina bifida s hydrocefalom

Q05.3	Krížová spina bifida s hydrocefalom	Q28.01	Vrodená artériovenózna fistula precerebrálnych ciev
Q05.4	Spina bifida s hydrocefalom, b.n.	Q28.08	Iná vrod.artériovenózna chyba precerebrálnych ciev
Q05.5	Krčná spina bifida bez hydrocefalu	Q28.09	Vrod.artériovenózna chyba precerebrálnych ciev, b.n.
Q05.6	Hrudníková spina bifida bez hydrocefalu	Q28.10	Vrodená aneuryzma precerebrálnych ciev
Q05.7	Drieková spina bifida bez hydrocefalu	Q28.11	Vrodená fistula precerebrálnych ciev
Q05.8	Krížová spina bifida bez hydrocefalu	Q28.18	Iná vrodená chyba precerebrálnych ciev
Q05.9	Spina bifida (rázštep chrbtice), bližšie neurčená	Q28.19	Vrod.chyba precerebrálnych ciev, b.n.
Q06.0	Amyélie	Q28.20	Vrodená artériovenózna aneuryzma cerebrálnych ciev
Q06.1	Hypoplázia a dysplázia miechy	Q28.21	Vrodená artériovenózna fistula cerebrálnych ciev
Q06.2	Diastematomyélie	Q28.28	Iná vrodená artériovenózna chyba cerebrálnych ciev
Q06.3	Iná vrodená chyba konského chvosta (cauda equina)	Q28.29	Vrod.artériovenózna malformácia cerebrálnych ciev, b.n.
Q06.4	Hydromyélie	Q28.30	Vrodená aneuryzma cerebrálnych ciev
Q06.8	Iná vrodená chyba miechy, bližšie určená	Q28.31	Vrodená fistula cerebrálnych ciev
Q06.9	Vrodená chyba miechy, bližšie neurčená	Q28.38	Iná vrodená chyba cerebrálnych ciev
Q07.0	Arnoldov-Chiarho syndróm	Q28.39	Vrodená chyba cerebrálnych ciev, bližšie neurčená
Q07.8	Iná vrodená chyba nervovej sústavy, bližšie určená	Q76.0	Skrytý rázštep chrbtice [Spina bifida occulta]
Q07.9	Vrodená chyba nervovej sústavy, bližšie neurčená	Q85.1	Tuberózna skleróza
Q28.00	Vrod.artériovenózna aneuryzma precerebrálnych ciev		

Výkon B03-4

12a20.0	Perkutánná(ihl.)biopsia miechy	5a311.05	Impl./vým.viac chir.epidurál.elekr.na trv.stimul.miechy
12a20.1	Perkut.(ihl.)biopsia intraspín.tk.,miech.nerv. a spin.gangl	5a311.06	Imp.multif.elek.do epid./subarachn.pr.perkut.pulz.rádiotr.oš.
12a20.2	Perkutánná(ihl.)biopsia miech.obalov	5a311.1	Impl./vým.subarachn.elekr.na stimul.pred.koreňov miechy
12a20.x	Perkutánná(ihl.)biopsia ostat.intraspínálneho tkaniva	5a311.20	Odstránenie 1 perkut.stimulač.epidurál.elekródy
13a20.0	Biopsia s incíziou miechy	5a311.21	Odstrán.viac perkut.stimul.epidurál.elekródy
13a20.1	Biopsia s incíziou intraspínál. častí miechových nervov	5a311.22	Odstrán.1 chir.stimul.epidurál.elekródy
13a20.2	Biopsia s incíziou obalov miechy	5a311.23	Odstrán.viac chir.stimul.epidurál.elekródy
13a20.x	Biopsia s incíziou ostat. intraspínálneho tkaniva	5a311.24	Odstrán.1 stimul.subarachnoideál.elekródy
14a30.1	Dg peroperačná endoskopia intraspínál.priestoru	5a311.25	Odstrán.viac stimul.subarachnoideál.elekródy
14a30.x	Dg peroperačná endoskopia ostat.centráln.nerv.systému	5a311.31	Revízia 1 perkut.stimul.epidurál.elekródy
5a300	Perkutánná chordotómia a traktotómia	5a311.32	Revízia viac perkut.stimul.epidurál.elektódy
5a301	Trigeminová miechová traktotómia	5a311.33	Revízia 1 chir.stimul.epidurál.elekródy
5a302	Iné protibolestivé operačné výkony na mieche	5a311.34	Revízia viac chir.stimul.epidurál.elekródy
5a304.0	Exstirpácia intramedulárneho nádoru miechy	5a311.35	Revízia 1 stimul.subarachnoid.elekródy
5a304.1	Exstirpácia extradurálneho nádoru miechy	5a311.36	Revízia viac stimul.subarachnoid.elekródy
5a304.2	Exstirpácia subdurálnych lézií a nádorov miechy	5a311.40	Impl./vým.neurost.epid.stim.mie:impl/vým.elek.,1-k.p.i.sy b.d
5a304.3	Exstirpácia epidurálnych lézií a nádorov miechy	5a311.41	Imp/vým.neurost.epid.st.mie:impl./vým.elek.,viac-k p.i.sy b.d
5a307	Dekompresia intramedulárneho nádoru miechy	5a311.42	Imp/vým.neurost.epid.st.mie:impl./vým.elek.,viac-k p.i.sy.dob
5a308	Evakuácia spontánneho hematómu miechového kanála	5a311.50	Vým.neurost.epid.st.mie.bez potr.výmeny elek.,1-k.p.i.sy b.d.
5a309	Evakuácia epidurálneho hematómu miechového kanála	5a311.51	Vým.neurost.epid.st.mie.bez potr.vým.elekr,viac-k p.i.sy b.d
5a30a	Pred./zad.rizotóm.miech.koreň./drez miech.léz.pre bolesť	5a311.52	Vým.neuros.epid.st.mie.bez potr.vým.elek,viac-k p.i.sy.dob.
5a30b	Dorzálna rizotómia pre neurogénny močový mechúr	5a311.6	Impl./vým.neurost.stim.pred.kor.miechy s im/vým.subara.el.
5a30c	Deliberácia miechy a miechových nervov	5a311.7	Výmena neurost stim.pred.kor.miechy bez /vým.subarach.el.
5a30d	Deliberácia miechy a miechových nervov endoskopicky	5a311.8	Reviz.imp.neurost.epidurál.stim.mie.a stim.pred.koreň.mie
5a30e.4	Deliberácia pripútanej miechy exstirp.lipómu z mieš.kónusu	5a311.9	Odstr.imp.neurost.epid.st.mie.a stim.pred.kor.miechy
5a30e.5	Deliberácia pripútanej miechy uvoľnením jazvy jazvovit.tk.	5a311.x	Iné operácie na mieche a miechových štruktúrach
5a30e.6	Deliberácia pripútanej miechy znesením kostného výrastku	5a902.11	Laminotómia krčnej chrbtice,1 segment
5a30e.7	Deliberácia pripútanej miechy discíziou filum terminale	5a902.12	Laminotómia krčnej chrbtice,2 segmenty
5a30g	Excízia A-V malformácie miechy	5a902.13	Laminotómia krčnej chrbtice,viac ako 2 segmenty
5a30h	Mikrochirurgická exstirpácia cievnej malformácie miechy	5a902.21	Hemilaminektómia krčnej chrbtice,1 segment
5a30j	Použit.stabilizač.osteosynt.mat.po plast.defektu neurál.rúry	5a902.22	Hemilaminektómia krčnej chrbtice,2 segmenty
5a30k	Syringomyélie s terminálnou ventrikulostómiou	5a902.23	Hemilaminektómia krčnej chrbtice,viac ako 2 segmenty
5a30m	OP meningokély,meningomyelokély,lipomeningokély	5a902.31	Laminektómia krčnej chrbtice,1 segment
5a30n	Uvoľnenie filum terminale	5a902.32	Laminektómia krčnej chrbtice,2 segmenty
5a30o.9	Plastika otvoreného defektu proximálnej neurálnej rúry	5a902.33	Laminektómia krčnej chrbtice,viac ako 2 segmenty
5a30o.b	Plastika otvoreného defektu distálnej neurálnej rúry	5a903.11	Laminotómia hrudnej chrbtice,1 segment
5a30p.8	Plastika krytého defektu proximálnej neurálnej rúry	5a903.12	Laminotómia hrudnej chrbtice,2 segmenty
5a30p.a	Plastika krytého defektu distálnej neurálnej rúry	5a903.13	Laminotómia hrudnej chrbtice,viac ako 2 segmenty
5a30r	Implantácia expanderu pred plastikou rozsiahleho defektu	5a903.21	Hemilaminektómia hrudnej chrbtice,1 segment
5a310.3	Revízia imp.intratekálneho a/epidurálneho katétra	5a903.22	Hemilaminektómia hrudnej chrbtice,2 segmenty
5a310.4	Revízia impl.liék.pumpy na intratek./epidurál.pod.liékov	5a903.23	Hemilaminektómia hrudnej chrbtice,viac ako 2 segmenty
5a310.5	Revízia implantovaného podkožného rezervoára	5a903.31	Laminektómia hrudnej chrbtice,1 segment
5a310.7	Odstránenie impl.liék.pumpy na intratek.,epidurál.pod.liékov	5a903.32	Laminektómia hrudnej chrbtice,2 segmenty
5a310.8	Odstránenie implantovaného podkožného rezervoára	5a903.33	Laminektómia hrudnej chrbtice,viac ako 2 segmenty
5a311.00	Impl.1 dočas.stimul.epidurál.elekródy na testovanie	5a904.11	Laminotómia bedrovej chrbtice,1 segment
5a311.01	Impl.viac dočas.stimul.epidurál.elekródy na testovanie	5a904.12	Laminotómia bedrovej chrbtice,2 segmenty
5a311.02	Impl./vým.1 perkut.epidurál.elekr.na trv.stimul.miechy	5a904.13	Laminotómia bedrovej chrbtice,viac ako 2 segmenty
5a311.03	Impl./vým.viac perkut.epidur.elekr. na trv.stimul.miechy	5a904.21	Hemilaminektómia bedrovej chrbtice,1 segment
5a311.04	Impl./vým.1 chir.epidurál.elekr.na trv.stimul.miechy	5a904.22	Hemilaminektómia bedrovej chrbtice,2 segmenty

5a904.23	Hemilaminektómia bedrovej chrbtice, viac ako 2 segmenty	5t626.2	Excizia z kostného a kĺbneho tkaniva stavcového oblúka, 2 segmenty
5a904.31	Laminektómia bedrovej chrbtice, 1 segment	5t626.3	Excizia z kostného a kĺbneho tkaniva stavcového oblúka, 3 segmenty
5a904.32	Laminektómia bedrovej chrbtice, 2 segmenty	5t626.4	Excizia z kost. a kĺbneho tkaniva stavc. oblúka, 4 a viac segm.
5a904.33	Laminektómia bedrovej chrbtice, viac ako 2 segmenty	5t627.1	Exc.z kos.a kĺb.tkan.stav.obl.a nal.štr.1 seg.
5a904.41	Flavektómia bedrovej chrbtice, 1 segment	5t627.2	Exc.z kos.a kĺb.tkan.stav.obl.a nal.štr.2 seg.
5a904.42	Flavektómia bedrovej chrbtice, 2 segmenty	5t627.3	Exc.z kos.a kĺb.tkan.stav.obl.a nal.štr.3 seg.
5a904.43	Flavektómia bedrovej chrbtice, viac ako 2 segmenty	5t627.4	Exc.z kos.a kĺb.tkan.stav.obl.a nal.štr.4 a viac seg.
5j524↔	Exstirpácia nádoru hrud.steny s resekciou rebra	5t62x.1	Excizia z kostného a kĺbneho tkaniva chrbtice, ostatné, 1 segment
5j525↔	Excizia z hrudnej steny	5t62x.2	Excizia z kostného a kĺbneho tkaniva chrbtice, ostatné, 2 segmenty
5j526↔	Totál./parc.resekcia jednoduch.deformity rebra	5t62x.3	Excizia z kostného a kĺbneho tkaniva chrbtice, ostatné, 3 segmenty
5j548	Resekcia processus xyphoideus	5t62x.4	Excizia z kost.a kĺbneho tkaniva chrb.obst.4 a viac segm.
5t006.0↔	Debridement (odstr.nekrotickej kosti):klavikula	5t63x	Kostná náhrada na chrbtici:ostatné
5t006.z↔	Debridement (odstr.nekrotickej kosti):skapula	5t640.1	Dorzálna spondylodéza, 1 segment
5t020.0↔	Parciálna resekcia ch.kost.tk:klavikula	5t640.2	Dorzálna spondylodéza, 2 segmenty
5t020.z↔	Parciálna resekcia chorého kostného tk:skapula	5t640.7	Dorzálna spondylodéza, sakroiliakálny [SI] kĺb
5t021.0↔	Parc.res.ch.kost.tk.s resekc.mäkk.tk:klavikula	5t641.1	Dorzálna spondylodéza:1 segment
5t021.z↔	Parc.res.ch.kost.tk.s resekc.mäkk.tk:skapula	5t641.2	Dorzálna spondylodéza:2 segmenty
5t022.0↔	Parc.res.ch.kost.tk.s preruš.kontinuity:klavikula	5t642.1	Ventrálna spondylodéza:1 segment
5t022.z↔	Parc.res.ch.kost.tk.s preruš.kontinuity:skapula	5t642.2	Ventrálna spondylodéza:2 segmenty
5t023.0↔	Parc.res.ch.kost.tk.s preruš.kont.vr.res.mäkk.tk:klav.	5t642.3	Ventrálna spondylodéza:3 segmenty
5t023.z↔	Parc.res.ch.k.tk.s preruš.kont.vr.res.mäkk.tk:skapula	5t642.4	Ventrálna spondylodéza:4 segmenty
5t024.0↔	Parc.res.ch.k.tk.s preruš.kont.a násl.obnov:klavikula	5t642.5	Ventrálna spondylodéza:5 segmentov
5t024.z↔	Parc.res.ch.k.tk.s preruš.kont.a násl.obnov:skapula	5t642.6	Ventrálna spondylodéza:6 a viac segmentov
5t025.0↔	Parc.res.ch.k.tk.s pr.kon.a n.ob.s res.mäk.tk:klav.	5t643.1	Dorzál.a ventrál.komb.spondylodéza medzi stavcami:1 segm.
5t025.z↔	Parc.res.ch.k.tk.s pr.kon.a n.ob.s res.mäk.tk:skap.	5t643.2	Dorzál. a ventrál.komb.spondylodéza medzi stavcami:2 segm.
5t026.0↔	Totálna resekcia:klavikula	5t64x	Spondylodéza:ostatné
5t026.z↔	Totálna resekcia:skapula	5t650.1	Náhr.tela stavca implantátom a kompl.rek.na chrbt:1stavec
5t027.0↔	Totálna resekcia:klavikula:s resekc.mäkk.tk.	5t650.2	Náhr.tela stav.impl.a kompl.rekonštrukcia na chrbtici:2st.
5t027.z↔	Totálna resekcia:skapula:s resekc.mäkk.tk.	5t650.3	Náhr.tela stav.impl.a kompl.rekonštrukcia na chrbtici:3st.
5t02x.0↔	Iné totál.excizie a res.kostného tk:klavikula	5t650.4	Náhr.tela stav.impl.a kompl.rekonštrukcia na chrbtici:4st.
5t02x.z↔	Iné totál.excizie a res.kostného tk:skapula	5t650.5	Náhr.tela stav.impl.a kompl.rekonštr.na chrbtici:5 a v.st.
5t380	Artrodéza sakroiliakálneho spojenia	5t651.1	Náhr.tela stavca osobit.mat.a kompl.rek.na chrb:1st.
5t600	Incie pri chorob.zmen.kost.a kĺb.tk.chrb:debridem.	5t651.2	Náhr.tela stavca osobit.mat.a kompl.rek.na chrb:2st.
5t601	Incie pri chorob.zmen.kost.a kĺb.tk.chrb:sekvester.	5t651.3	Náhr.tela stavca osobit.mat.a kompl.rek.na chrb:3st.
5t602	Incie pri chorob.zmen.kost.a kĺb.tk.chrb:denerv.faciet	5t651.4	Náhr.tela stavca osobit.mat.a kompl.rek.na chrb:4st.
5t603	Incie pri chorob.zmen.kost.a kĺb.tk.chrb:odstr.cudz.tel.	5t651.5	Náhr.tela stavca osobit.mat.a kompl.rek.na chrb:5 a v.st.
5t604	Incie pri chorob.zmen.kost.a kĺb.tk.chrb:drenáž	5t65x.1	Náhrada tela stavca, predný podporný štep bez korekcie
5t605	Incie pri chorob.zmen.kost.a kĺb.tk.chrb:rev.fist.	5t65x.2	Náhrada tela stavca, predný podporný štep s korekcou
5t606	Incie pri chorob.zmen.kost.a kĺb.tk.chrb:rev.fist.sekvestrot.	5t65x.x	Náhrada tela stavca, ostatné
5t60x	Incie pri chorob.zmen.kost.a kĺb.tk.chrb:ostatné	5t660.1	Otv.rep.chrbt(dynam.stabil):drôt.serkláž:1 segm.
5t61b.1	Perkut.exc.z poškod.medzistavc.platničky bez esk	5t660.2	Otv.rep.chrbt(dynam.stabil):drôt.serkláž:2 segm.
5t61b.2	Perkut.exc.z poškod.medzistavc.platničky s esk	5t660.3	Otv.rep.chrbt(dynam.stabil):drôt.serkláž:3 segm.
5t61e.1	Excizia z medzistavcovej platničky: 1 segment	5t660.4	Otv.rep.chrbt(dynam.stabil):drôt.serkláž:4 a v.segm.
5t61e.2	Excizia z medzistavcovej platničky: 2 segmenty	5t661.1	Otv.rep.chrbt(dynam.stabil):skrutkou:1 segm.
5t61e.3	Excizia z medzistavcovej platničky: 3 segmenty	5t661.2	Otv.rep.chrbt(dynam.stabil):skrutkou:2 segm.
5t61e.4	Excizia z medzistavcovej platničky: 4 a viac segmentov	5t661.3	Otv.rep.chrbt(dynam.stabil):skrutkou:3 segm.
5t620.1	Excizia spondylofytu (osteofytu), 1 segment	5t661.4	Otv.rep.chrbt(dynam.stabil):skrutkou:4 a v.segm.
5t620.2	Excizia spondylofytu (osteofytu), 2 segmenty	5t662.1	Otv.rep.chrbt(dynam.stabil):skobou:1 segm.
5t620.3	Excizia spondylofytu (osteofytu), 3 segmenty	5t662.2	Otv.rep.chrbt(dynam.stabil):skobou:2 segm.
5t620.4	Excizia spondylofytu (osteofytu), 4 a viac segmentov	5t662.3	Otv.rep.chrbt(dynam.stabil):skobou:3 segm.
5t621.1	Parciálna excizia tela stavca chrbtice, 1 segment	5t662.4	Otv.rep.chrbt(dynam.stabil):skobou:4 a v.segm.
5t621.2	Parciálna excizia tela stavca chrbtice, 2 segmenty	5t663.1	Otv.rep.chrbt(dynam.stabil):ventr.sy.skrut.a dláh:1 segm.
5t621.3	Parciálna excizia tela stavca chrbtice, 3 segmenty	5t663.2	Otv.rep.chrbt(dynam.stabil):ventr.sy.skrut.a dláh:2 segm.
5t621.4	Parciálna excizia tela stavca chrbtice, 4 a viac segmentov	5t663.3	Otv.rep.chrbt(dynam.stabil):ventr.sy.skrut.a dláh:3 segm.
5t621.a	Parciálna resekcia hemivertebr	5t663.4	Otv.rep.chrbt(dynam.stabil):ventr.sy.skrut.a dláh:4 a v.segm.
5t623.1	Parciálna artrektómia, 1 segment	5t664.1	Otv.rep.chrbt(dynam.stabil):dorz.sy.skrut.a dláh:1 segm.
5t623.2	Parciálna artrektómia, 2 segmenty	5t664.2	Otv.rep.chrbt(dynam.stabil):dorz.sy.skrut.a dláh:2 segm.
5t623.3	Parciálna artrektómia, 3 segmenty	5t664.3	Otv.rep.chrbt(dynam.stabil):dorz.sy.skrut.a dláh:3 segm.
5t623.4	Parciálna artrektómia, 4 a viac segmentov	5t664.4	Otv.rep.chrbt(dynam.stabil):dorz.sy.skrut.a dláh:4 a v.segm.
5t624.1	Totálna artrektómia, 1 segment	5t665.1	Otv.rep.chrbt(dynam.stabil):sy.skrutiek a tyčí:1 segm.
5t624.2	Totálna artrektómia, 2 segmenty	5t665.2	Otv.rep.chrbt(dynam.stabil):sy.skrutiek a tyčí:2 segm.
5t624.3	Totálna artrektómia, 3 segmenty	5t665.3	Otv.rep.chrbt(dynam.stabil):sy.skrutiek a tyčí:3 segm.
5t624.4	Totálna artrektómia, 4 a viac segmentov	5t665.4	Otv.rep.chrbt(dynam.stabil):sys.skrut.a tyčí:4 a v.segm.
5t625.1	Foraminotómia, 1 segment	5t667.1	Otv.rep.chrbt(dynam.stabil):intervertebr.cage:1 segm.
5t625.2	Foraminotómia, 2 segmenty	5t667.2	Otv.rep.chrbt(dynam.stabil):intervertebr.cage:2 segm.
5t625.3	Foraminotómia, 3 segmenty		
5t625.4	Foraminotómia, 4 a viac segmentov		
5t626.1	Excizia z kostného a kĺbneho tkaniva stavcového oblúka, 1 segment		

5t667.3	Otv.rep.chrbt(dynam.stabil):intervertebr.cage:3 segm.	5t674.2	Komp.rekonš.na chrb.s dorz.fúziou stavca, obojs.
5t667.4	Otv.rep.chrbt(dynam.stabil):intervertebr.cage:4 a v.segm	5t674.4	Komp.kombin.vent.a dorz.rekonš.na krčnej chrb.s fúziou (360 stup.)
5t668.a1	Osteos.chrb.dynam.fixátor syst.skrut.a magnet.tyčí, 1 segment	5t674.5	Kom.kom.ven.a dor.rek.na hrud.drie.chr.s fúz.(360 stup.)
5t668.a2	Osteos.chrb.dynam.fixátor syst.skrut.a magnet.tyčí, 2 segm.	5t674.6	Komp.rekonš.na chrb.inštrum.podľa Harrin.
5t668.a3	Osteos.chrb.dynam.fixátor syst.skrut.a magnet.tyčí, 3 segm.	5t674.x	Komplexné rekonštrukcie na chrbtici, ostatné
5t668.a4	Osteos.chrb.dynam.fixátor syst.skrut.a magnet.tyčí, 4 a viac segm.	5t681.1	Uzav.defektu medzist.plat.(puz.)implan.1 segment
5t668.b1	Ost.chr.dyn.fix.sys.skr.a tyčí s pot.opak.otv.red.1 seg.	5t681.2	Uzav.defektu medzist.plat.(puz.)implan.2 segm.
5t668.b2	Ost.chr.dyn.fix.sys.skr.a tyčí s pot.opak.otv.red.2 seg.	5t681.3	Uzav.defektu medzist.plat.(puz.)implan.3 segm.
5t668.b3	Ost.chr.dyn.fix.sys.skr.a tyčí s pot.opak.otv.red.3 seg.	5t681.4	Uzav.defektu medzist.plat.(puz.)implan.4 a viac segm.
5t668.b4	Ost.chr.dyn.fix.sys.skr.a tyčí s pot.opak.otv.red.4 a viac seg.	5t682.1	Implantácia endoprotézy medzistavcovej platničky, 1 segment
5t668.c1	Ost.chr.dyn.fix.sys.skr.a tyčí bez pot.opak.otv.red.1 seg.	5t682.2	Implantácia endoprotézy medzistavcovej platničky, 2 segmenty
5t668.c2	Ost.chr.dyn.fix.sys.skr.a tyčí bez pot.opak.otv.red.2 seg.	5t682.3	Implantácia endoprotézy medzistavcovej platničky, 3 segmenty
5t668.c3	Ost.chr.dyn.fix.sys.skr.a tyčí bez pot.opak.otv.red.3 seg.	5t682.4	Implan.endop.medzist.platn.4 a viac segm.
5t668.c4	Ost.chr.dyn.fix.sys.skr.a tyčí bez pot.opak.otv.red.4 a viac seg.	5t683.1	Revízia endoprotézy medzistavcovej platničky bez výmeny
5t66x.1	Otv.rep.chrbt(dynam.stabil):ost:1 segment	5t683.2	Výmena endoprotézy medzistavcovej platničky
5t66x.2	Otv.rep.chrbt(dynam.stabil):ost:2 segm.	5t683.3	Odstránenie endoprotézy medzistavcovej platničky
5t66x.3	Otv.rep.chrbt(dynam.stabil):ost:3 segm.	5t684.1	Implan.in vitro vypestov.tkaniv.kultúry do medzist.platn.1 segment
5t66x.4	Otv.rep.chrbt(dynam.stabil):ost:4 a v.segm	5t684.2	Implan.in vitro vypestov.tkaniv.kultúry do medzist.platn.2 segm.
5t672.1	Komp.rekonš. na chrb.na usmer.rastu skobami s pamä.efek.1 skoba	5t684.3	Implan.in vitro vypestov.tkaniv.kultúry do medzist.platn.3 segm.
5t672.2	Komp.rekonš.na chrb.na usmer.rastu skobami s pamä.efek.2 skoby	5t684.4	Imp.in vitro vyp.tkan.kul.do medzist.plat.4 a viac seg.
5t672.3	Komp.rekonš.na chrb.na usmer.rastu skobami s pamä.efek.3 skoby	5t685.1	Autog.transpl.chondr.do medzist.platn.1 segment
5t672.4	Komp.rekonš.na chrb.na usmer.rastu skobami s pamä.efek.4 skoby	5t685.2	Autog.transpl.chondr.do medzist.platn.2 segm.
5t672.5	Komp.rekonš.na chrb.na usmer.rastu skobami s pamä.efek.5 skôb	5t685.3	Autog.transpl.chondr.do medzist.platn.3 segm.
5t672.6	Komp.rekonš.na chrb.na usmer.rastu skobami s pamä.efek.6 skôb	5t685.4	Autog.transpl.chondr.do medzist.platn.4 a viac segm.
5t672.7	Komp.rekonš.na chrb.na usmer.rastu skobami s pamä.efek.7 skôb	5t686.1	Reoperácia medzistavcovej platničky pri recidíve, 1 segment
5t672.8	Komp.rekonš.na chrb.na usmer.rastu skobami s pamä.efek.8 skôb	5t686.2	Reoperácia medzistavcovej platničky pri recidíve, 2 segmenty
5t672.9	Komp.rekonš.na chrb.na usmer.rastu skobami s pamä.efek.9 skôb	5t686.3	Reoperácia medzistavcovej platničky pri recidíve, 3 segmenty
5t672.a	Komp.rekonš.na chrb.na usmer.rastu skobami s pamä.efek.10 skôb	5t686.4	Reoper.medzist.plat.pri recid.4 a viac segm.
5t672.b	Komp.rekonš.na chrb.na usmer.rastu skobami s pamä.efek.11 skôb	5t68x.1	Ostatné operácie medzistavcovej platničky, 1 segment
5t672.c	Komp.rekonš.na chrb.na usmer.rastu skobami s pamä.efek.12 skôb	5t68x.2	Ostatné operácie medzistavcovej platničky, 2 segmenty
5t672.d	Komp.rekonš.na chrb.na usmer.rastu skobami s pamä.efek.13 skôb	5t68x.3	Ostatné operácie medzistavcovej platničky, 3 segmenty
5t673.1	Kom.rek.na chr.na usm.ras.tet.- sys.skr.a šnúr.1 seg.	5t68x.4	Ostatné operácie medzistavcovej platničky, 4 a viac segmentov
5t673.2	Kom.rek.na chr.na usm.ras.tet.- sys.skr.a šnúr.2 seg.	5t699.1	Vertebroplastika:1stavce
5t673.3	Kom.rek.na chr.na usm.ras.tet.- sys.skr.a šnúr.3 seg.	5t699.2	Vertebroplastika:2stavce
5t673.4	Kom.rek.na chr.na usm.ras.tet.- sys.skr.a šnúr.4 seg.	5t699.3	Vertebroplastika:3stavce
5t673.5	Kom.rek.na chr.na usm.ras.tet.- sys.skr.a šnúr.5 seg.	5t699.4	Vertebroplastika:4 a viac stavcov
5t673.6	Kom.rek.na chr.na usm.ras.tet.- sys.skr.a šnúr.6 seg.	5t69a.1	Kyfoplastika:1stavce
5t673.7	Kom.rek.na chr.na usm.ras.tet.- sys.skr.a šnúr.7 a viac seg.	5t69a.2	Kyfoplastika:2stavce
5t674.1	Komp.rekonš. na chrb.s dorz.fúziou stavca, jednos.	5t69a.3	Kyfoplastika:3stavce
		5t69a.4	Kyfoplastika:4 a viac stavcov.
		5t69d.1	Odstr.medzitřň.rozvierača z chrbtice:1 segm.
		5t69d.2	Odstr.medzitřň.rozvierača z chrbtice:2 segm.
		5t69d.3	Odstr.medzitřň.rozvierača z chrbtice:3 a v.segm.
		5t69d.4	Odstránenie medzitřňového rozvierača z chrbtice, 4 a viac segmentov
		5t69x.1	Iné operácie na chrbtici, HALO fixácia
		5t69x.2	Odstránenie osteosyntetického materiálu z chrbtice
		5t69x.3	Odob.chondr.z chrb.na kultiv.ako samos.zárok
		5t69x.4	Revízia po operácii chrbtice
		5t69x.x	Iné operácie na chrbtici, ostatné

Výkon B03-5

5t001.e↔	Explorácia kostného tkaniva:krčok steh.k.	5t010.f↔	Valgotizačná osteotómia:femur proximálny
5t001.f↔	Explorácia kostného tkaniva:femur proximál.	5t010.g↔	Valgotizačná osteotómia:femur diafyzárny
5t001.g↔	Explorácia kostného tkaniva:femur diafyz.	5t010.h↔	Valgotizačná osteotómia:femur distál.
5t001.h↔	Explorácia kostného tkaniva:femur distál.	5t010.k↔	Valgotizačná osteotómia:tibia proximálna
5t001.j↔	Explorácia kostného tkaniva:patela	5t010.m↔	Valgotizačná osteotómia:tibia diafyzárna
5t001.x	Explorácia kostného tkaniva:ostatné kosti	5t010.n↔	Valgotizačná osteotómia:tibia distálna
5t002.f↔	Návrt:femur proximál.	5t010.x	Valgotizačná osteotómia:ostatné kosti
5t002.g↔	Návrt:femur diafyz.	5t011.f↔	Varotizačná osteotómia:femur proximálny
5t002.h↔	Návrt:femur distál.	5t011.g↔	Varotizačná osteotómia:femur diafyzárny
5t002.j↔	Návrt:patela	5t011.h↔	Varotizačná osteotómia:femur distál.
5t005.e↔	Odstr.cudz.tel.:krčok steh.k.	5t011.k↔	Varotizačná osteotómia:tibia proximálna
5t005.f↔	Odstr.cudz.telesa:femur proximál.	5t011.m↔	Varotizačná osteotómia:tibia diafyzárna
5t005.g↔	Odstr.cudz.telesa:femur diafyz.	5t011.n↔	Varotizačná osteotómia:tibia distálna
5t005.h↔	Odstr.cudz.telesa:femur distál.	5t011.x	Varotizačná osteotómia:ostatné kosti
5t005.j↔	Odstr.cudz.telesa:patela	5t012.f↔	(De)-rotačná osteotómia:femur proximálny

5t012.g↔	(De)-rotačná osteotómia:femur diafyzárny	5t044.h↔	Transpl.k.tk.s cie.v.stopk.s mikrovask.anast:femur dist.
5t012.h↔	(De)-rotačná osteotómia:femur distál.	5t045.e↔	Autológ.transpl.chrupav.-kostn.transpl:krčok steh.k.
5t012.x	(De)-rotačná osteotómia:ostatné kosti	5t045.h↔	Autológná transpl.chrupav.-kostn.transpl:femur dist.
5t013.f↔	Skracovacia osteotómia:femur proximálny	5t047.e↔	Alogénna transpl.spongióznej kosti:krčok steh.k.
5t013.g↔	Skracovacia osteotómia:femur diafyzárny	5t047.f↔	Alogénna transpl.spongióznej kosti:femur prox.
5t013.h↔	Skracovacia osteotómia:femur distál.	5t047.g↔	Alogénna transpl.spongióznej kosti:femur diaf.
5t013.x	Skracovacia osteotómia:ostatné kosti	5t047.h↔	Alogénna transpl.spongióznej kosti:femur dist.
5t014.f↔	Predlžovacia osteotómia:femur proximálny	5t048.e↔	Alogénna transpl.kortiko-spongióz.št:krčok steh.k.
5t014.g↔	Predlžovacia osteotómia:femur diafyzárny	5t048.f↔	Alogénna transpl.kortiko-spongióz.št:femur prox.
5t014.h↔	Predlžovacia osteotómia:femur distál.	5t048.g↔	Alogénna transpl.kortiko-spongióz.št:femur diaf.
5t014.x	Predlžovacia osteotómia:ostatné kosti	5t048.h↔	Alogénna transpl.kortiko-spongióz.št:femur dist.
5t015.f↔	Osteotómia s valgotizáciou a (de-)rotáciou:femur prox.	5t049.g↔	Alogénna transpl.rúrovitej kosti:femur diaf.
5t015.g↔	Osteotómia s valgotizáciou a (de-)rotáciou:femur diaf.	5t04a.e↔	Transpozícia kost.tk.s cievnou stopkou:krčok steh.k.
5t015.h↔	Osteotómia s valgotizáciou a (de-)rotáciou:femur dist.	5t04a.f↔	Transpozícia kost.tk.s cievnou stopkou:femur prox.
5t015.k↔	Osteotómia s valgotizáciou a (de-)rotáciou:tibia prox.	5t04a.g↔	Transpozícia kost.tk.s cievnou stopkou:femur diaf.
5t015.m↔	Osteotómia s valgotizáciou a (de-)rotáciou:tibia diaf.	5t04a.h↔	Transpozícia kost.tk.s cievnou stopkou:femur dist.
5t015.n↔	Osteotómia s varotizáciou a (de-)rotáciou:tibia diaf.	5t04b.e↔	Transpl.humán.demineraliz.kost.matrix:krčok steh.k.
5t015.x	Osteotómia s valgotizáciou a (de-)rotáciou:ostatné k.	5t04b.f↔	Transpl.humán.demineraliz.kost.matrix:femur prox.
5t016.f↔	Osteotómia s varotizáciou a (de-)rotáciou:femur prox.	5t04b.g↔	Transpl.humán.demineraliz.kost.matrix:femur diaf.
5t016.g↔	Osteotómia s varotizáciou a (de-)rotáciou:femur diaf.	5t04b.h↔	Transpl.humán.demineraliz.kost.matrix:femur dist.
5t016.h↔	Osteotómia s varotizáciou a (de-)rotáciou:femur dist.	5t04x.e↔	Iné transplantácie/transpozície kost.tk:krčok steh.k.
5t016.k↔	Osteotómia s varotizáciou a (de-)rotáciou:tibia prox.	5t04x.f↔	Iné transplantácie/transpozície kost.tk:femur prox.
5t016.m↔	Osteotómia s varotizáciou a (de-)rotáciou:tibia diaf.	5t04x.g↔	Iné transplantácie/transpozície kost.tk:femur diaf.
5t016.n↔	Osteotómia s varotizáciou a (de-)rotáciou:tibia dist.	5t04x.h↔	Iné transplantácie/transpozície kost.tk:femur dist.
5t016.x	Osteotómia s varotizáciou a (de-)rotáciou:ostatné k.	5t050.e↔	Impl.kost.cementu bez prísady ATB:krčok steh.k.
5t017.f↔	Osteotómia bez úpravy osi:femur proximálny	5t050.f↔	Impl.kost.cementu bez prísady ATB:femur prox.
5t017.g↔	Osteotómia bez úpravy osi:femur diafyzárny	5t050.g↔	Impl.kost.cementu bez prísady ATB:femur diaf.
5t017.h↔	Osteotómia bez úpravy osi:femur distál.	5t050.h↔	Impl.kost.cementu bez prísady ATB:femur dist.
5t017.x	Osteotómia bez úpravy osi:ostatné kosti	5t051.e↔	Impl.kost.cementu s prísadou ATB:krčok steh.k.
5t018.f↔	Kompl.osteotómia vo viac.rov:femur proximálny	5t051.f↔	Impl.kost.cementu s prísadou ATB:femur prox.
5t018.g↔	Kompl.osteotómia vo viac.rov:femur diafyzárny	5t051.g↔	Impl.kost.cementu s prísadou ATB:femur diaf.
5t018.h↔	Kompl.osteotómia vo viac.rov:femur distál.	5t051.h↔	Impl.kost.cementu s prísadou ATB:femur dist.
5t018.x	Kompl.osteotómia vo viac.rov:ostatné kosti	5t052.e↔	Impl.keram.kost.náhrady:krčok steh.k.
5t019.f↔	Kompl.osteotómia vo viac.rov.s úpravou osi:femur prox.	5t052.f↔	Impl.keram.kost.náhrady:femur prox.
5t019.g↔	Kompl.osteotómia vo viac.rov.s úpravou osi:femur diaf.	5t052.g↔	Impl.keram.kost.náhrady:femur diaf.
5t019.h↔	Kompl.osteotómia vo viac.rov.s úpravou osi:femur dist.	5t052.h↔	Impl.keram.kost.náhrady:femur dist.
5t019.x	Kompl.osteotómia vo viac.rov.s úpravou osi:ostatné k.	5t053.e↔	Impl.resorb.keramic.kost.náhrady:krčok steh.k.
5t01a.f↔	Kortikotómia pri prenose kost.segm:femur prox.	5t053.f↔	Impl.resorb.keramic.kost.náhrady:femur prox.
5t01a.g↔	Kortikotómia pri prenose kost.segm:femur diaf.	5t053.g↔	Impl.resorb.keramic.kost.náhrady:femur diaf.
5t01a.h↔	Kortikotómia pri prenose kost.segm:femur dist.	5t053.h↔	Impl.resorb.keramic.kost.náhrady:femur dist.
5t01a.x	Kortikotómia pri prenose kost.segm:ostatné k.	5t054.e↔	Impl.kovovej kost.náhrady:krčok steh.k.
5t01b.0	Perkutánná exostektómia	5t054.f↔	Impl.kovovej kost.náhrady:femur prox.
5t01b.u	Perkutánná osteotómia I. metatarzu	5t054.g↔	Impl.kovovej kost.náhrady:femur diaf.
5t01b.v	Perkutánná osteotómia II-V. metatarzu	5t054.h↔	Impl.kovovej kost.náhrady:femur dist.
5t01b.w	Perkutánná osteotómia falangov prstov nohy	5t05x.e↔	Impl.inej alopl.kost.náhr:krčok steh.k.
5t01b.x	Perkutánná osteotómia ostatných kostí	5t05x.f↔	Impl.inej alopl.kost.náhr:femur prox.
5t01x.e↔	Iné osteotómie a korektívne osteotómie:krčok steh.k.	5t05x.g↔	Impl.inej alopl.kost.náhr:femur diaf.
5t01x.f↔	Iné osteotómie a korektívne osteotómie:femur prox.	5t05x.h↔	Impl.inej alopl.kost.náhr:femur dist.
5t01x.g↔	Iné osteotómie a korektívne osteotómie:femur diaf.	5t071.0↔	Odstr.skrutky, príp.revizia:klavikula
5t01x.h↔	Iné osteotómie a korektívne osteotómie:femur dist.	5t071.1↔	Odstr.skrutky, príp.revizia:humerus prox.
5t01x.x	Iné osteotómie a korektívne osteotómie:ostatné k.	5t071.2↔	Odstr.skrutky, príp.revizia:humerus diaf.
5t040.e↔	Autológ.transpl.spongióz.kosti:krčok steh.k.	5t071.3↔	Odstr.skrutky, príp.revizia:humerus dist.
5t040.f↔	Autológ.transplant.spongióz.kosti:femur prox.	5t071.4↔	Odstr.skrutky, príp.revizia:radius prox.
5t040.g↔	Autológ.transplant.spongióz.kosti:femur diaf.	5t071.5↔	Odstr.skrutky, príp.revizia:radius diaf.
5t040.h↔	Autológ.transplant.spongióz.kosti:femur dist.	5t071.6↔	Odstr.skrutky, príp.revizia:radius distál.
5t041.e↔	Autológná transpl.kortiko-spongióz.štep:krčok steh.k.	5t071.7↔	Odstr.skrutky, príp.revizia:ulna prox.
5t041.f↔	Autológná transpl.kortiko-spongióz.štep:femur prox.	5t071.8↔	Odstr.skrutky, príp.revizia:ulna diaf.
5t041.g↔	Autológná transpl.kortiko-spongióz.štep:femur diaf.	5t071.9↔	Odstr.skrutky, príp.revizia:ulna distálna
5t041.h↔	Autológná transpl.kortiko-spongióz.štep:femur dist.	5t071.a↔	Odstr.skrutky, príp.revizia:karpálne k.
5t042.e↔	Autológ.rozšir.transpl.>4cm)kortiko-spongióz.št:krč.st.k.	5t071.b↔	Odstr.skrutky, príp.revizia:metakarp.k.
5t042.f↔	Autológ.rozš.transpl.>4cm)kortiko-spongióz.št.:femur prox.	5t071.c↔	Odstr.skrutky, príp.revizia:falangy pr.r.
5t042.g↔	Autológ.rozš.transpl.>4cm)kortiko-spongióz.št.:femur diaf.	5t071.d	Odstr.skrutky, príp.revizia:panva
5t042.h↔	Autológ.rozš.transpl.>4cm)kortiko-spongióz.št.:femur dist.	5t071.e↔	Odstr.skrutky, príp.revizia:krčok steh.k.
5t043.e↔	Transpl.kost.tkaniva bez cievnjej stopky:krčok steh.k.	5t071.f↔	Odstr.skrutky, príp.revizia:femur prox.
5t043.f↔	Transpl.kost.tk.bez cievnjej stopky:femur prox.	5t071.g↔	Odstr.skrutky, príp.revizia:femur diaf.
5t043.g↔	Transpl.kost.tk.bez cievnjej stopky:femur diaf.	5t071.h↔	Odstr.skrutky, príp.revizia:femur dist.
5t043.h↔	Transpl.kost.tk.bez cievnjej stopky:femur dist.	5t071.j↔	Odstr.skrutky, príp.revizia:patela
5t044.e↔	Transpl.k.tk.s cie.v.stopk.s mikrovask.anast:krčok steh.k.	5t071.k↔	Odstr.skrutky, príp.revizia:tibia prox.
5t044.f↔	Transpl.k.tk.s cie.v.stopk.s mikrovask.anast:femur prox.	5t071.m↔	Odstr.skrutky, príp.revizia:tibia diaf.
5t044.g↔	Transpl.k.tk.s cie.v.stopk.s mikrovask.anast:femur diaf.	5t071.n↔	Odstr.skrutky, príp.revizia:tibia dist.

5t071.p↔	Odstr.skrutky, príp.revizia:fibula prox.	5t073.w↔	Odstr.dlahy, príp.revizia:falangy pr.n.
5t071.q↔	Odstr.skrutky, príp.revizia:fibula diaf.	5t073.x	Odstr.dlahy, príp.revizia:ostatné k.
5t071.r↔	Odstr.skrutky, príp.revizia:fibula dist.	5t073.z↔	Odstr.dlahy, príp.revizia:skapula
5t071.s↔	Odstr.skrutky, príp.revizia:talus	5t074.0↔	Odstr.ťah.serkláže, príp.revizia:klavikula
5t071.t↔	Odstr.skrutky, príp.revizia:kalkaneus	5t074.1↔	Odstr.ťah.serkláže, príp.revizia:humerus prox.
5t071.u↔	Odstr.skrutky, príp.revizia:tarzálné k.	5t074.2↔	Odstr.ťah.serkláže, príp.revizia:humerus diaf.
5t071.v↔	Odstr.skrutky, príp.revizia:metatarz.k.	5t074.3↔	Odstr.ťah.serkláže, príp.revizia:humerus dist.
5t071.w↔	Odstr.skrutky, príp.revizia:falangy pr.n.	5t074.4↔	Odstr.ťah.serkláže, príp.revizia:radius prox.
5t071.x	Odstr.skrutky, príp.revizia:ostatné k.	5t074.5↔	Odstr.ťah.serkláže, príp.revizia:radius diaf.
5t071.z↔	Odstr.skrutky, príp.revizia:skapula	5t074.6↔	Odstr.ťah.serkláže, príp.revizia:radius distál.
5t072.0↔	Odstr.drôtu, príp.revizia:klavikula	5t074.7↔	Odstr.ťah.serkláže, príp.revizia:ulna prox.
5t072.1↔	Odstr.drôtu, príp.revizia:humerus prox.	5t074.8↔	Odstr.ťah.serkláže, príp.revizia:ulna diaf.
5t072.2↔	Odstr.drôtu, príp.revizia:humerus diafýza	5t074.9↔	Odstr.ťah.serkláže, príp.revizia:ulna dist.
5t072.3↔	Odstr.drôtu, príp.revizia:humerus dist.	5t074.a↔	Odstr.ťah.serkláže, príp.revizia:karpálne k.
5t072.4↔	Odstr.drôtu, príp.revizia:radius prox.	5t074.b↔	Odstr.ťah.serkláže, príp.revizia:metakarp.k.
5t072.5↔	Odstr.drôtu, príp.revizia:radius diaf.	5t074.c↔	Odstr.ťah.serkláže, príp.revizia:falangy pr.r.
5t072.6↔	Odstr.drôtu, príp.revizia:radius distál.	5t074.d	Odstr.ťah.serkláže, príp.revizia:panva
5t072.7↔	Odstr.drôtu, príp.revizia:ulna prox.	5t074.e↔	Odstr.ťah.serkláže, príp.revizia:krčok steh.k.
5t072.8↔	Odstr.drôtu, príp.revizia:ulna diafyzárna	5t074.f↔	Odstr.ťah.serkláže, príp.revizia:femur prox.
5t072.9↔	Odstr.drôtu, príp.revizia:ulna distálna	5t074.g↔	Odstr.ťah.serkláže, príp.revizia:femur diaf.
5t072.a↔	Odstr.drôtu, príp.revizia:karpálne k.	5t074.h↔	Odstr.ťah.serkláže, príp.revizia:femur dist.
5t072.b↔	Odstr.drôtu, príp.revizia:metakarpálne k.	5t074.j↔	Odstr.ťah.serkláže, príp.revizia:patela
5t072.c↔	Odstr.drôtu, príp.revizia:falangy pr.r.	5t074.k↔	Odstr.ťah.serkláže, príp.revizia:tibia prox.
5t072.d	Odstr.drôtu, príp.revizia:panva	5t074.m↔	Odstr.ťah.serkláže, príp.revizia:tibia diaf.
5t072.e↔	Odstr.drôtu, príp.revizia:krčok steh.k.	5t074.n↔	Odstr.ťah.serkláže, príp.revizia:tibia dist.
5t072.f↔	Odstr.drôtu, príp.revizia:femur prox.	5t074.p↔	Odstr.ťah.serkláže, príp.revizia:fibula prox.
5t072.g↔	Odstr.drôtu, príp.revizia:femur diaf.	5t074.q↔	Odstr.ťah.serkláže, príp.revizia:fibula diaf.
5t072.h↔	Odstr.drôtu, príp.revizia:femur dist.	5t074.r↔	Odstr.ťah.serkláže, príp.revizia:fibula dist.
5t072.j↔	Odstr.drôtu, príp.revizia:patela	5t074.s↔	Odstr.ťah.serkláže, príp.revizia:talus
5t072.k↔	Odstr.drôtu, príp.revizia:tibia prox.	5t074.t↔	Odstr.ťah.serkláže, príp.revizia:kalkaneus
5t072.m↔	Odstr.drôtu, príp.revizia:tibia diaf.	5t074.u↔	Odstr.ťah.serkláže, príp.revizia:tarzálné k.
5t072.n↔	Odstr.drôtu, príp.revizia:tibia dist.	5t074.v↔	Odstr.ťah.serkláže, príp.revizia:metatarz.k.
5t072.p↔	Odstr.drôtu, príp.revizia:fibula prox.	5t074.w↔	Odstr.ťah.serkláže, príp.revizia:falangy pr.n.
5t072.q↔	Odstr.drôtu, príp.revizia:fibula diaf.	5t074.x	Odstr.ťah.serkláže, príp.revizia:ostatné k.
5t072.r↔	Odstr.drôtu, príp.revizia:fibula dist.	5t074.z↔	Odstr.ťah.serkláže, príp.revizia:skapula
5t072.s↔	Odstr.drôtu, príp.revizia:talus	5t075.e↔	Ods.dyn.kompresiv.skrutky, príp.reviz:krčok steh.k.
5t072.t↔	Odstr.drôtu, príp.revizia:kalkaneus	5t075.f↔	Odstr.dynam.kompresiv.skrutky, príp.revizia:femur prox.
5t072.u↔	Odstr.drôtu, príp.revizia:tarzálné k.	5t075.g↔	Odstr.dynam.kompresiv.skrutky, príp.revizia:femur diaf.
5t072.v↔	Odstr.drôtu, príp.revizia:metatarzálné k.	5t075.h↔	Odstr.dynam.kompresiv.skrutky, príp.revizia:femur dist.
5t072.w↔	Odstr.drôtu, príp.revizia:falangy pr.n.	5t075.x	Odstr.dynam.kompresiv.skrutky, príp.revizia:ostatné k.
5t072.x	Odstr.drôtu, príp.revizia:ostatné k.	5t076.1↔	Odstr.vnútrodreň.kl.bez zaist, príp.rev: humerus prox.
5t072.z↔	Odstr.drôtu, príp.revizia:skapula	5t076.2↔	Odstr.vnútrodreň.kl.bez zaist, príp.rev: humerus diaf.
5t073.0↔	Odstr.dlahy, príp.revizia:klavikula	5t076.3↔	Odstr.vnútrodreň.kl.bez zaist, príp.rev: radius dist.
5t073.1↔	Odstr.dlahy, príp.revizia:humerus prox.	5t076.4↔	Odstr.vnútrodreň.kl.bez zaist, príp.rev: radius prox.
5t073.2↔	Odstr.dlahy, príp.revizia:humerus diafýza	5t076.5↔	Odstr.vnútrodreň.kl.bez zaist, príp.rev: radius diaf.
5t073.3↔	Odstr.dlahy, príp.revizia:humerus dist.	5t076.6↔	Odstr.vnútrodreň.kl.bez zaist, príp.rev: radius distál.
5t073.4↔	Odstr.dlahy, príp.revizia:radius prox.	5t076.7↔	Odstr.vnútrodreň.kl.bez zaist, príp.rev: ulna prox.
5t073.5↔	Odstr.dlahy, príp.revizia:radius diaf.	5t076.8↔	Odstr.vnútrodreň.kl.bez zaist, príp.rev: ulna diaf.
5t073.6↔	Odstr.dlahy, príp.revizia:radius distál.	5t076.9↔	Odstr.vnútrodreň.kl.bez zaist, príp.rev: ulna dist.
5t073.7↔	Odstr.dlahy, príp.revizia:ulna prox.	5t076.e↔	Odstr.vnútrodreň.kl.bez zaist, príp.rev: krčok steh.k.
5t073.8↔	Odstr.dlahy, príp.revizia:ulna diafyzárna	5t076.f↔	Odstr.vnútrodreň.klinca bez zaist, príp.rev: femur prox.
5t073.9↔	Odstr.dlahy, príp.revizia:ulna distálna	5t076.g↔	Odstr.vnútrodreň.kl.bez zaist, príp.rev: femur diaf.
5t073.a↔	Odstr.dlahy, príp.revizia:karpálne k.	5t076.h↔	Odstr.vnútrodreň.kl.bez zaist, príp.rev: femur dist.
5t073.b↔	Odstr.dlahy, príp.revizia:metakarpálne k.	5t076.k↔	Odstr.vnútrodreň.kl.bez zaist, príp.rev: tibia prox.
5t073.c↔	Odstr.dlahy, príp.revizia:falangy pr.r.	5t076.m↔	Odstr.vnútrodreň.kl.bez zaist, príp.rev: tibia diaf.
5t073.d	Odstr.dlahy, príp.revizia:panva	5t076.n↔	Odstr.vnútrodreň.kl.bez zaist, príp.rev: tibia dist.
5t073.e↔	Odstr.dlahy, príp.revizia:krčok steh.k.	5t076.p↔	Odstr.vnútrodreň.kl.bez zaist, príp.rev: fibula prox.
5t073.f↔	Odstr.dlahy, príp.revizia:femur prox.	5t076.r↔	Odstr.vnútrodreň.kl.bez zaist, príp.rev: fibula dist.
5t073.g↔	Odstr.dlahy, príp.revizia:femur diaf.	5t076.x	Odstr.vnútrodreň.klinca bez zaist, príp.rev: ost.k.
5t073.h↔	Odstr.dlahy, príp.revizia:femur dist.	5t077.1↔	Odstr.vnútrodreň.klinca zaist., príp.rev: humerus prox.
5t073.k↔	Odstr.dlahy, príp.revizia:tibia prox.	5t077.2↔	Odstr.vnútrodreň.klinca zaist., príp.rev: humerus diaf.
5t073.m↔	Odstr.dlahy, príp.revizia:tibia diaf.	5t077.3↔	Odstr.vnútrodreň.klinca zaist., príp.rev: humerus dist.
5t073.n↔	Odstr.dlahy, príp.revizia:tibia dist.	5t077.4↔	Odstr.vnútrodreň.klinca zaist., príp.rev: radius prox.
5t073.p↔	Odstr.dlahy, príp.revizia:fibula prox.	5t077.5↔	Odstr.vnútrodreň.klinca zaist., príp.rev: radius diaf.
5t073.q↔	Odstr.dlahy, príp.revizia:fibula diaf.	5t077.6↔	Odstr.vnútrodreň.klinca zaist., príp.rev: radius distál.
5t073.r↔	Odstr.dlahy, príp.revizia:fibula dist.	5t077.7↔	Odstr.vnútrodreň.klinca zaist., príp.rev: ulna prox.
5t073.s↔	Odstr.dlahy, príp.revizia:talus	5t077.8↔	Odstr.vnútrodreň.klinca zaist., príp.rev: ulna diaf.
5t073.t↔	Odstr.dlahy, príp.revizia:kalkaneus	5t077.9↔	Odstr.vnútrodreň.klinca zaist., príp.rev: ulna dist.
5t073.u↔	Odstr.dlahy, príp.revizia:tarzálné k.	5t077.f↔	Odstr.vnútrodreň.klinca zaist., príp.rev: femur prox.
5t073.v↔	Odstr.dlahy, príp.revizia:metatarzálné k.	5t077.g↔	Odstr.vnútrodreň.klinca zaist., príp.rev: femur diaf.

5t077.h↔	Odstr.vnútrodreň.klinca zaist.,prip.reviz:femur dist.	5t07b.d	Odstr.uhlovostabil.dlahy,prip.reviz:panva
5t077.k↔	Odstr.vnútrodreň.klinca zaist.,prip.reviz:tibia prox.	5t07b.e↔	Odstr.uhlovostabil.dlahy,prip.reviz:krčok steh.k.
5t077.m↔	Odstr.vnútrodreň.klinca zaist.,prip.reviz:tibia diaf.	5t07b.f↔	Odstr.uhlovostabil.dlahy,prip.reviz:femur prox.
5t077.n↔	Odstr.vnútrodreň.klinca zaist.,prip.reviz:tibia dist.	5t07b.g↔	Odstr.uhlovostabil.dlahy,prip.reviz:femur diaf.
5t077.p↔	Odstr.vnútrodreň.klinca zaist.,prip.reviz:fibula prox.	5t07b.h↔	Odstr.uhlovostabil.dlahy,prip.reviz:femur dist.
5t077.r↔	Odstr.vnútrodreň.klinca zaist.,prip.reviz:fibula dist.	5t07b.k↔	Odstr.uhlovostabil.dlahy,prip.reviz:tibia prox.
5t077.x	Odstr.vnútrodreň.klinca zaisten.,prip.reviz:ost.k.	5t07b.m↔	Odstr.uhlovostabil.dlahy,prip.reviz:tibia diaf.
5t078.e↔	Odstr.vnútrodreň.klin.s kĺb.kompon,prip.reviz:krčok steh.k.	5t07b.n↔	Odstr.uhlovostabil.dlahy,prip.reviz:tibia dist.
5t078.f↔	Odstr.vnútrodreň.klin.s kĺb.kompon,prip.reviz:femur prox.	5t07b.p↔	Odstr.uhlovostabil.dlahy,prip.reviz:fibula prox.
5t078.g↔	Odstr.vnútrodreň.klin.s kĺb.kompon,prip.reviz:femur diaf.	5t07b.q↔	Odstr.uhlovostabil.dlahy,prip.reviz:fibula diaf.
5t078.h↔	Odstr.vnútrodreň.klin.s kĺb.kompon,prip.reviz:femur dist.	5t07b.r↔	Odstr.uhlovostabil.dlahy,prip.reviz:fibula dist.
5t078.x	Odstr.vnútrodreň.klin.s kĺb.kompon,prip.reviz:ostatné k.	5t07b.s↔	Odstr.uhlovostabil.dlahy,prip.reviz:talus
5t079.1↔	Odstr.klinca po transfixácii,prip.reviz:humerus prox.	5t07b.t↔	Odstr.uhlovostabil.dlahy,prip.reviz:kalkaneus
5t079.2↔	Odstr.klinca po transfixácii,prip.reviz:humerus diaf.	5t07b.u↔	Odstr.uhlovostabil.dlahy,prip.reviz:tarzálné k.
5t079.3↔	Odstr.klinca po transfixácii,prip.reviz:humerus dist.	5t07b.v↔	Odstr.uhlovostabil.dlahy,prip.reviz:metatarz.k.
5t079.4↔	Odstr.klinca po transfixácii,prip.reviz:radius prox.	5t07b.w↔	Odstr.uhlovostabil.dlahy,prip.reviz:falangy pr.n.
5t079.5↔	Odstr.klinca po transfixácii,prip.reviz:radius diaf.	5t07b.x	Odstr.uhlovostabil.dlahy,prip.reviz:ostatné k.
5t079.6↔	Odstr.klinca po transfixácii,prip.reviz:radius distál.	5t07b.z↔	Odstr.uhlovostabil.dlahy,prip.reviz:skapula
5t079.7↔	Odstr.klinca po transfixácii,prip.reviz:ulna prox.	5t07c.1↔	Odstr.uhlovej/kondylár.dlahy,prip.reviz:humerus prox.
5t079.8↔	Odstr.klinca po transfixácii,prip.reviz:ulna diaf.	5t07c.3↔	Odstr.uhlovej/kondylár.dlahy,prip.reviz:humerus dist.
5t079.9↔	Odstr.klinca po transfixácii,prip.reviz:ulna dist.	5t07c.e↔	Odstr.uhlovej/kondylár.dlahy,prip.reviz:krčok steh.k.
5t079.f↔	Odstr.klinca po transfixácii,prip.reviz:femur prox.	5t07c.f↔	Odstr.uhlovej/kondylár.dlahy,prip.reviz:femur prox.
5t079.g↔	Odstr.klinca po transfixácii,prip.reviz:femur diaf.	5t07c.g↔	Odstr.uhlovej/kondylár.dlahy,prip.reviz:femur diaf.
5t079.h↔	Odstr.klinca po transfixácii,prip.reviz:femur dist.	5t07c.h↔	Odstr.uhlovej/kondylár.dlahy,prip.reviz:femur dist.
5t079.k↔	Odstr.klinca po transfixácii,prip.reviz:tibia prox.	5t07c.k↔	Odstr.uhlovej/kondylár.dlahy,prip.reviz:tibia prox.
5t079.m↔	Odstr.klinca po transfixácii,prip.reviz:tibia diaf.	5t07c.n↔	Odstr.uhlovej/kondylár.dlahy,prip.reviz:tibia dist.
5t079.n↔	Odstr.klinca po transfixácii,prip.reviz:tibia dist.	5t07c.x	Odstr.uhlovej/kondylár.dlahy,prip.reviz:ostatné k.
5t079.x	Odstr.klinca po transfixácii,prip.reviz:ostatné k.	5t07d.0↔	Odstránie skoby, prípadne revizia:klavikula
5t07a.0↔	Odstr.intramedulár.prúta/drôtu,prip.rev:klavikula	5t07d.1↔	Odstránie skoby, prípadne revizia:humerus prox.
5t07a.1↔	Odstr.intramedulár.prúta/drôtu,prip.rev:humerus prox.	5t07d.2↔	Odstránie skoby, prípadne revizia:humerus diafýza
5t07a.2↔	Odstr.intramedulár.prúta/drôtu,prip.rev:humerus diaf.	5t07d.3↔	Odstránie skoby, prípadne revizia:humerus dist.
5t07a.3↔	Odstr.intramedulár.prúta/drôtu,prip.rev:humerus dist.	5t07d.4↔	Odstránie skoby, prípadne revizia:radius prox.
5t07a.4↔	Odstr.intramedulár.prúta/drôtu,prip.rev:radius prox.	5t07d.5↔	Odstránie skoby, prípadne revizia:radius diaf.
5t07a.5↔	Odstr.intramedulár.prúta/drôtu,prip.rev:radius diaf.	5t07d.6↔	Odstránie skoby, prípadne revizia:radius distál.
5t07a.6↔	Odstr.intramedulár.prúta/drôtu,prip.rev:radius distál.	5t07d.7↔	Odstránie skoby, prípadne revizia:ulna prox.
5t07a.7↔	Odstr.intramedulár.prúta/drôtu,prip.rev:ulna prox.	5t07d.8↔	Odstránie skoby, prípadne revizia:ulna diafyzárna
5t07a.8↔	Odstr.intramedulár.prúta/drôtu,prip.rev:ulna diaf.	5t07d.9↔	Odstránie skoby, prípadne revizia:ulna distálna
5t07a.9↔	Odstr.intramedulár.prúta/drôtu,prip.rev:ulna dist.	5t07d.a↔	Odstránie skoby, prípadne revizia:karpálne k.
5t07a.b↔	Odstr.intramedulár.prúta/drôtu,prip.rev:metakarp.k.	5t07d.b↔	Odstránie skoby, prípadne revizia:metakarpálne k.
5t07a.c↔	Odstr.intramedulár.prúta/drôtu,prip.rev:falangy pr.r.	5t07d.c↔	Odstránie skoby, prípadne revizia:falangy pr.r.
5t07a.e↔	Odstr.intramedulár.prúta/drôtu,prip.rev:krčok steh.k.	5t07d.d	Odstránie skoby, prípadne revizia:panva
5t07a.f↔	Odstr.intramedulár.prúta/drôtu,prip.rev:femur prox.	5t07d.e↔	Odstránie skoby, prípadne revizia:krčok steh.k.
5t07a.g↔	Odstr.intramedulár.prúta/drôtu,prip.rev:femur diaf.	5t07d.f↔	Odstránie skoby, prípadne revizia:femur prox.
5t07a.h↔	Odstr.intramedulár.prúta/drôtu,prip.rev:femur dist.	5t07d.g↔	Odstránie skoby, prípadne revizia:femur diaf.
5t07a.j↔	Odstr.intramedulár.prúta/drôtu,prip.rev:patela	5t07d.h↔	Odstránie skoby, prípadne revizia:femur dist.
5t07a.k↔	Odstr.intramedulár.prúta/drôtu,prip.rev:tibia prox.	5t07d.j↔	Odstránie skoby, prípadne revizia:patela
5t07a.m↔	Odstr.intramedulár.prúta/drôtu,prip.rev:tibia diaf.	5t07d.k↔	Odstránie skoby, prípadne revizia:tibia prox.
5t07a.n↔	Odstr.intramedulár.prúta/drôtu,prip.rev:tibia dist.	5t07d.m↔	Odstránie skoby, prípadne revizia:tibia diaf.
5t07a.p↔	Odstr.intramedulár.prúta/drôtu,prip.rev:fibula prox.	5t07d.n↔	Odstránie skoby, prípadne revizia:tibia dist.
5t07a.q↔	Odstr.intramedulár.prúta/drôtu,prip.rev:fibula diaf.	5t07d.p↔	Odstránie skoby, prípadne revizia:fibula prox.
5t07a.r↔	Odstr.intramedulár.prúta/drôtu,prip.rev:fibula dist.	5t07d.q↔	Odstránie skoby, prípadne revizia:fibula diaf.
5t07a.s↔	Odstr.intramedulár.prúta/drôtu,prip.rev:talus	5t07d.r↔	Odstránie skoby, prípadne revizia:fibula dist.
5t07a.t↔	Odstr.intramedulár.prúta/drôtu,prip.rev:kalkaneus	5t07d.s↔	Odstránie skoby, prípadne revizia:talus
5t07a.v↔	Odstr.uhlovostabil.dlahy,prip.reviz:metatarz.k.	5t07d.t↔	Odstránie skoby, prípadne revizia:kalkaneus
5t07a.w↔	Odstr.intramedulár.prúta/drôtu,prip.rev:falangy pr.n.	5t07d.u↔	Odstránie skoby, prípadne revizia:tarzálné k.
5t07a.x	Odstr.intramedulár.prúta/drôtu,prip.rev:ostatné k.	5t07d.v↔	Odstránie skoby, prípadne revizia:metatarzálné k.
5t07a.z↔	Odstr.intramedulár.prúta/drôtu,prip.rev:skapula	5t07d.w↔	Odstránie skoby, prípadne revizia:falangy pr.n.
5t07b.0↔	Odstr.uhlovostabil.dlahy,prip.reviz:klavikula	5t07d.x	Odstránie skoby, prípadne revizia:ostatné k.
5t07b.1↔	Odstr.uhlovostabil.dlahy,prip.reviz:humerus prox.	5t07d.z↔	Odstránie skoby, prípadne revizia:skapula
5t07b.2↔	Odstr.uhlovostabil.dlahy,prip.reviz:humerus diaf.	5t07e.0↔	Odstr.vnútor.predlž./posuv.syst.prip.reviz:klavikula
5t07b.3↔	Odstr.uhlovostabil.dlahy,prip.reviz:humerus dist.	5t07e.1↔	Odstr.vnútor.predlž./posuv.syst.prip.reviz:humerus prox.
5t07b.4↔	Odstr.uhlovostabil.dlahy,prip.reviz:radius prox.	5t07t.0↔	Odstr.vonkaj.fixátora,prip.reviz:klavikula
5t07b.5↔	Odstr.uhlovostabil.dlahy,prip.reviz:radius diaf.	5t07t.1↔	Odstr.vonkaj.fixátora,prip.reviz:humerus prox.
5t07b.6↔	Odstr.uhlovostabil.dlahy,prip.reviz:radius distál.	5t07t.2↔	Odstr.vonkaj.fixátora,prip.reviz:humerus diaf.
5t07b.7↔	Odstr.uhlovostabil.dlahy,prip.reviz:ulna prox.	5t07t.3↔	Odstr.vonkaj.fixátora,prip.reviz:humerus dist.
5t07b.8↔	Odstr.uhlovostabil.dlahy,prip.reviz:ulna diaf.	5t07t.4↔	Odstr.vonkaj.fixátora,prip.reviz:radius prox.
5t07b.9↔	Odstr.uhlovostabil.dlahy,prip.reviz:ulna dist.	5t07t.5↔	Odstr.vonkaj.fixátora,prip.reviz:radius diaf.
5t07b.a↔	Odstr.uhlovostabil.dlahy,prip.reviz:karpálne k.	5t07t.6↔	Odstr.vonkaj.fixátora,prip.reviz:radius distál.
5t07b.b↔	Odstr.uhlovostabil.dlahy,prip.reviz:metakarp.k.	5t07t.7↔	Odstr.vonkaj.fixátora,prip.reviz:ulna prox.
5t07b.c↔	Odstr.uhlovostabil.dlahy,prip.reviz:falangy pr.r.	5t07t.8↔	Odstr.vonkaj.fixátora,prip.reviz:ulna diaf.

5t07t.9↔	Odstr.vonkaj.fixátora,príp.reviz:ulna dist.	5t07x.p↔	Odstr.iného OSM,príp.revizia:fibula prox.
5t07t.a↔	Odstr.vonkaj.fixátora,príp.reviz:karpálne k.	5t07x.q↔	Odstr.iného OSM,príp.revizia:fibula diaf.
5t07t.b↔	Odstr.vonkaj.fixátora,príp.reviz:metakarp.k.	5t07x.r↔	Odstr.iného OSM,príp.revizia:fibula dist.
5t07t.c↔	Odstr.vonkaj.fixátora,príp.reviz:falangy pr.r.	5t07x.s↔	Odstr.iného OSM,príp.revizia:talus
5t07t.d↔	Odstr.vonkaj.fixátora,príp.reviz:panva	5t07x.t↔	Odstr.iného OSM,príp.revizia:kalkaneus
5t07t.e↔	Odstr.vonkaj.fixátora,príp.reviz:krčok steh.k.	5t07x.u↔	Odstr.iného OSM,príp.revizia:tarzálne k.
5t07t.f↔	Odstr.vonkaj.fixátora,príp.reviz:femur prox.	5t07x.v↔	Odstr.iného OSM,príp.revizia:metatarz.k.
5t07t.g↔	Odstr.vonkaj.fixátora,príp.reviz:femur diaf.	5t07x.w↔	Odstr.iného OSM,príp.revizia:falangy pr.n.
5t07t.h↔	Odstr.vonkaj.fixátora,príp.reviz:femur dist.	5t07x.x	Odstr.iného OSM,príp.revizia:ostatné k.
5t07t.j↔	Odstr.vonkaj.fixátora,príp.reviz:patela	5t07x.z↔	Odstr.iného OSM,príp.revizia:skapula
5t07t.k↔	Odstr.vonkaj.fixátora,príp.reviz:tibia prox.	5t090.e↔	Sutúra periostu:krčok steh.kosti
5t07t.m↔	Odstr.vonkaj.fixátora,príp.reviz:tibia diaf.	5t090.f↔	Sutúra periostu:femur proxim.
5t07t.n↔	Odstr.vonkaj.fixátora,príp.reviz:tibia dist.	5t090.g↔	Sutúra periostu:femur diafyz.
5t07t.p↔	Odstr.vonkaj.fixátora,príp.reviz:fibula prox.	5t090.h↔	Sutúra periostu:femur dist.
5t07t.q↔	Odstr.vonkaj.fixátora,príp.reviz:fibula diaf.	5t090.j↔	Sutúra periostu:patela
5t07t.r↔	Odstr.vonkaj.fixátora,príp.reviz:fibula dist.	5t090.x	Sutúra periostu:ostatné kosti
5t07t.s↔	Odstr.vonkaj.fixátora,príp.reviz:talus	5t091.e↔	Dočasná epifyzeodéza:krčok steh.kosti
5t07t.t↔	Odstr.vonkaj.fixátora,príp.reviz:kalkaneus	5t091.f↔	Dočasná epifyzeodéza:femur proxim.
5t07t.u↔	Odstr.vonkaj.fixátora,príp.reviz:tarzálne k.	5t091.h↔	Dočasná epifyzeodéza:femur dist.
5t07t.v↔	Odstr.vonkaj.fixátora,príp.reviz:metatarz.k.	5t092.e↔	Stála epifyzeodéza:krčok steh.kosti
5t07t.w↔	Odstr.vonkaj.fixátora,príp.reviz:falangy pr.n.	5t092.f↔	Stála epifyzeodéza:femur proxim.
5t07t.x	Odstr.vonkaj.fixátora,príp.reviz:ostatné k.	5t092.h↔	Stála epifyzeodéza:femur dist.
5t07t.z↔	Odstr.vonkaj.fixátora,príp.reviz:skapula	5t093.e↔	Liečebná epifyzeolýza:krčok steh.kosti
5t07v.1↔	Odstr.kruh.vonkaj.fixátora,príp.reviz:humerus prox.	5t093.f↔	Liečebná epifyzeolýza:femur proxim.
5t07v.2↔	Odstr.kruh.vonkaj.fixátora,príp.reviz:humerus diaf.	5t093.h↔	Liečebná epifyzeolýza:femur dis.
5t07v.3↔	Odstr.kruh.vonkaj.fixátora,príp.reviz:humerus dist.	5t09x.d	Ostatné OP na kostiach:panva
5t07v.4↔	Odstr.kruh.vonkaj.fixátora,príp.reviz:radius prox.	5t09x.e↔	Ost.OP na kostiach:krčok steh.k.
5t07v.5↔	Odstr.kruh.vonkaj.fixátora,príp.reviz:radius diaf.	5t09x.f↔	Ostatné OP na kostiach:femur proximálny
5t07v.6↔	Odstr.kruh.vonkaj.fixátora,príp.reviz:radius distál.	5t09x.g↔	Ostatné OP na kostiach:femur diafyzárny
5t07v.7↔	Odstr.kruh.vonkaj.fixátora,príp.reviz:ulna prox.	5t09x.h↔	Ostatné OP na kostiach:femur distál.
5t07v.8↔	Odstr.kruh.vonkaj.fixátora,príp.reviz:ulna diaf.	5t09x.j↔	Ostatné OP na kostiach:patela
5t07v.9↔	Odstr.kruh.vonkaj.fixátora,príp.reviz:ulna dist.	5t121.e↔	Otv.rep.jedn.zl.v kĺb.obl.krčok steh.k:skrutkou
5t07v.a↔	Odstr.kruh.vonkaj.fixátora,príp.reviz:karpálne k.	5t121.f↔	Otv.rep.jedn.zl.v kĺb.obl.femur prox:skrutkou
5t07v.b↔	Odstr.kruh.vonkaj.fixátora,príp.reviz:metakarp.k.	5t121.h↔	Otv.rep.jedn.zl.v kĺb.obl.femur dist:skrutkou
5t07v.d↔	Odstr.kruh.vonkaj.fixátora,príp.reviz:panva	5t123.e↔	Otv.rep.jedn.zl.v kĺb.obl.krčok steh.k:štand.dlahou
5t07v.f↔	Odstr.kruh.vonkaj.fixátora,príp.reviz:femur prox.	5t123.f↔	Otv.rep.jedn.zl.v kĺb.obl.femur prox:štand.dlahou
5t07v.g↔	Odstr.kruh.vonkaj.fixátora,príp.reviz:femur diaf.	5t123.h↔	Otv.rep.jedn.zl.v kĺb.obl.femur dist:štand.dlahou
5t07v.h↔	Odstr.kruh.vonkaj.fixátora,príp.reviz:femur dist.	5t124.e↔	Otv.rep.jedn.zl.v kĺb.obl.krčok steh.k:drôt/serkláž
5t07v.k↔	Odstr.kruh.vonkaj.fixátora,príp.reviz:tibia prox.	5t124.f↔	Otv.rep.jedn.zl.v kĺb.obl.femur prox:drôt/serkláž
5t07v.m↔	Odstr.kruh.vonkaj.fixátora,príp.reviz:tibia diaf.	5t124.h↔	Otv.rep.jedn.zl.v kĺb.obl.femur dist:drôt/serkláž
5t07v.n↔	Odstr.kruh.vonkaj.fixátora,príp.reviz:tibia dist.	5t125.e↔	Otv.rep.jedn.zl.v kĺb.obl.krčok steh.k:dyn.kompr.skrutka v dl
5t07v.p↔	Odstr.kruh.vonkaj.fixátora,príp.reviz:fibula prox.	5t125.f↔	Otv.rep.jedn.zl.v kĺb.obl.femur prox:dyn.kompr.skrutka v dl
5t07v.q↔	Odstr.kruh.vonkaj.fixátora,príp.reviz:fibula diaf.	5t125.h↔	Otv.rep.jedn.zl.v kĺb.obl.femur dist:dyn.kompr.skrutka v dl
5t07v.r↔	Odstr.kruh.vonkaj.fixátora,príp.reviz:fibula dist.	5t128.e↔	Otv.rep.jedn.zl.v kĺbe krčok steh.k:iM.klin.so zaist.pre kĺb.k
5t07v.s↔	Odstr.kruh.vonkaj.fixátora,príp.reviz:talus	5t128.f↔	Otv.rep.jedn.zl.v kĺbe femur prox:iM.klin.so zaist.pre kĺb.k
5t07v.t↔	Odstr.kruh.vonkaj.fixátora,príp.reviz:kalkaneus	5t129.e↔	Otv.rep.jedn.zl.v kĺb.obl.krčok steh.k:transfix.klin.
5t07v.u↔	Odstr.kruh.vonkaj.fixátora,príp.reviz:tarzálne k.	5t129.f↔	Otv.rep.jedn.zl.v kĺb.obl.femur prox:transfix.klin.
5t07v.v↔	Odstr.kruh.vonkaj.fixátora,príp.reviz:metatarz.k.	5t129.h↔	Otv.rep.jedn.zl.v kĺb.obl.femur dist:transfix.klin.
5t07x.0↔	Odstr.iného OSM,príp.revizia:klavikula	5t12a.e↔	Otv.rep.jedn.zl.v kĺb.obl.krčok steh.k:iM drôt,prút
5t07x.1↔	Odstr.iného OSM,príp.revizia:humerus prox.	5t12a.f↔	Otv.rep.jedn.zl.v kĺb.obl.femur prox:iM drôt,prút
5t07x.2↔	Odstr.iného OSM,príp.revizia:humerus diaf.	5t12a.h↔	Otv.rep.jedn.zl.v kĺb.obl.femur dist:iM drôt,prút
5t07x.3↔	Odstr.iného OSM,príp.revizia:humerus dist.	5t12b.e↔	Otv.rep.jedn.zl.v kĺb.obl.krčok steh.k:uhlo.stab.dlaho
5t07x.4↔	Odstr.iného OSM,príp.revizia:radius prox.	5t12b.f↔	Otv.rep.jedn.zl.v kĺb.obl.femur prox:uhlo.stab.dlaho
5t07x.5↔	Odstr.iného OSM,príp.revizia:radius diaf.	5t12b.h↔	Otv.rep.jedn.zl.v kĺb.obl.femur dist:uhlo.stab.dlaho
5t07x.6↔	Odstr.iného OSM,príp.revizia:radius distál.	5t12c.e↔	Otv.rep.jedn.zl.v kĺb.obl.krčok steh.k:uhlo./kondyl.dl
5t07x.7↔	Odstr.iného OSM,príp.revizia:ulna prox.	5t12c.f↔	Otv.rep.jedn.zl.v kĺb.obl.femur prox:uhlo./kondyl.dl
5t07x.8↔	Odstr.iného OSM,príp.revizia:ulna diaf.	5t12c.h↔	Otv.rep.jedn.zl.v kĺb.obl.femur dist:uhlo./kondyl.dl
5t07x.9↔	Odstr.iného OSM,príp.revizia:ulna dist.	5t12d.h↔	Otv.rep.jedn.zl.v kĺb.obl.femur dist:skobou
5t07x.a↔	Odstr.iného OSM,príp.revizia:karpálne k.	5t12t.e↔	Otv.rep.jedn.zl.v kĺb.obl.krčok steh.k:vonk.skelet.fix
5t07x.b↔	Odstr.iného OSM,príp.revizia:metakarp.k.	5t12t.f↔	Otv.rep.jedn.zl.v kĺb.obl.femur prox:vonk.skelet.fix
5t07x.c↔	Odstr.iného OSM,príp.revizia:falangy pr.r.	5t12t.h↔	Otv.rep.jedn.zl.v kĺb.obl.femur dist:vonk.skelet.fix
5t07x.d	Odstr.iného OSM,príp.revizia:panva	5t12v.e↔	Otv.rep.jedn.zl.v kĺb.obl.krčok steh.k:kruh.vonk.skelet.fix
5t07x.e↔	Odstr.iného OSM,príp.revizia:krčok steh.k.	5t12v.f↔	Otv.rep.jedn.zl.v kĺb.obl.femur prox:kruh.vonk.skelet.fix
5t07x.f↔	Odstr.iného OSM,príp.revizia:femur prox.	5t12v.h↔	Otv.rep.jedn.zl.v kĺb.obl.femur dist:kruh.vonk.skelet.fix
5t07x.g↔	Odstr.iného OSM,príp.revizia:femur diaf.	5t12x.e↔	Otv.rep.jedn.zl.v kĺb.obl.krčok steh.k:iným osteos.m
5t07x.h↔	Odstr.iného OSM,príp.revizia:femur dist.	5t12x.f↔	Otv.rep.jedn.zl.v kĺb.obl.femur prox:iným osteos.m
5t07x.j↔	Odstr.iného OSM,príp.revizia:patela	5t12x.h↔	Otv.rep.jedn.zl.v kĺb.obl.femur dist:iným osteos.m
5t07x.k↔	Odstr.iného OSM,príp.revizia:tibia prox.	5t12z.e↔	Otv.rep.jedn.zl.v kĺb.obl.krčok steh.k:resorb.mat
5t07x.m↔	Odstr.iného OSM,príp.revizia:tibia diaf.	5t12z.f↔	Otv.rep.jedn.zl.v kĺb.obl.femur prox:resorb.mat
5t07x.n↔	Odstr.iného OSM,príp.revizia:tibia dist.	5t12z.h↔	Otv.rep.jedn.zl.v kĺb.obl.femur dist:resorb.mat

5t131.e↔	Otv.rep.triešt.zl.v kĺb.obl.krčok.steh.k:skrutkou	5t215.h↔	Zat.rep.zl./epifyzeolýzy:femur dist:dyn.kompr.skr.v dl.
5t131.f↔	Otv.rep.triešt.zl.v kĺb.obl.femur prox:skrutkou	5t216.h↔	Zat.rep.zl./epifyzeol:femur distál.:nezaist.predvrt.iM klin
5t131.h↔	Otv.rep.triešt.zl.v kĺb.obl.femur dist:skrutkou	5t217.h↔	Zat.rep.zl./epifyzeol:femur distál.:zaist.intramedul.kl
5t133.e↔	Otv.rep.triešt.zl.v kĺb.obl.krčok.steh.k:št.dlahou	5t218.h↔	Zat.rep.zl./epifyzeol:femur distál.:iM klin so zaist.kĺb.k
5t133.f↔	Otv.rep.triešt.zl.v kĺb.obl.femur prox:št.dlahou	5t219.h↔	Zatv.rep.zl./epifyzeolýzy:femur distál:transf.kl.
5t133.h↔	Otv.rep.triešt.zl.v kĺb.obl.femur dist:št.dlahou	5t21a.h↔	Zatv.repoz.zl./epifyzeol:fem.dist:iM drôt.prút
5t134.e↔	Otv.rep.triešt.zl.v kĺb.obl.krčok.steh.k:drôt/serkláž	5t21b.h↔	Zatv.repoz.zl./epifyzeol:femur dist:uhlo.stab.dl
5t134.f↔	Otv.rep.triešt.zl.v kĺb.obl.femur prox:drôt/serkláž	5t21c.h↔	Zatv.repoz.zl./epifyzeol:femur dist:uhl./kondyl.dl
5t134.h↔	Otv.rep.triešt.zl.v kĺb.obl.femur dist:drôt/serkláž	5t21t.h↔	Zatv.repoz.zl./epifyzeol:femur dist:vonk.skelet.fix
5t135.e↔	Otv.rep.triešt.zl.v kĺbe krčok.steh.k:dyn.kompr.skrutka v dl	5t21v.h↔	Zatv.repoz.zl./epifyzeol:femur dist:kruh.vonkaj.fix
5t135.f↔	Otv.rep.triešt.zl.v kĺbe femur prox:dyn.kompr.skrutka v dl	5t21x.h↔	Zatv.repoz.zl./epifyzeol:femur dist:iným osteos.m.
5t135.h↔	Otv.rep.triešt.zl.v kĺbe femur dist:dyn.kompr.skrutka v dl	5t21z.h↔	Zatv.repoz.zl./epifyzeol:femur dist:rezorb.mat
5t137.e↔	Otv.rep.triešt.zl.v kĺb.obl.krčok.steh.k:zaist.intramed.kl	5t306.h↔	O.ch.mobilizácia kĺbu(artrolýza):kolen.kĺb
5t137.f↔	Otv.rep.triešt.zl.v kĺb.obl.femur prox:zaist.intramed.kl	5t306.k↔	O.ch.mobilizácia kĺbu(artrolýza):členk.kĺb h.
5t137.h↔	Otv.rep.triešt.zl.v kĺb.obl.femur dist:zaist.intramed.kl	5t310.g↔	O.ch.excizia chor.zmen.č.kĺb.chrup:bedr.kĺb
5t138.e↔	Otv.rep.triešt.zl.v kĺbe krčok.steh.k:iM klin.so zaist.pre kĺb.k	5t311.g↔	O.ch.refixácia osteochondrál.fragmentu:bedr.kĺb
5t138.f↔	Otv.rep.triešt.zl.v kĺbe femur prox:iM klin.so zaist.pre kĺb.k	5t311.h↔	O.ch.refixácia osteochondrál.fragmentu:kolen.kĺb
5t138.h↔	Otv.rep.triešt.zl.v kĺbe femur dist:iM klin.so zaist.pre kĺb.k	5t311.j↔	O.ch.refixácia osteochondrál.fragmentu:prox.tibiof.kĺb
5t139.e↔	Otv.rep.triešt.zl.v kĺb.obl.krčok.steh.k:transfix.klin.	5t311.k↔	O.ch.refixácia osteochondrál.fragmentu:členk.kĺb h.
5t139.f↔	Otv.rep.triešt.zl.v kĺb.obl.femur prox:transfix.klin.	5t312.g↔	O.ch.subchondrál.spongioplast.s fix.fragmbedr.kĺb
5t139.h↔	Otv.rep.triešt.zl.v kĺb.obl.femur dist:transfix.klin.	5t312.k↔	O.ch.subchondrál.spongioplast.s fix.fragm:členk.kĺb h.
5t13a.e↔	Otv.rep.triešt.zl.v kĺb.obl.krčok.steh.k:intramed.drôt a prút	5t313.2↔	Otv.chir.refixácia menisku
5t13a.f↔	Otv.rep.triešt.zl.v kĺb.obl.femur prox:intramed.drôt a prút	5t313.4↔	Otv.chir.transplantácia menisku
5t13a.h↔	Otv.rep.triešt.zl.v kĺb.obl.femur dist:intramed.drôt a prút	5t317.g↔	O.ch.transplant.chrupavky:bedr.kĺb
5t13b.e↔	Otv.rep.triešt.zl.v kĺb.obl.krčok.steh.k:uhlo.stabil.dlahou	5t317.h↔	O.ch.transplant.chrupavky:kolen.kĺb
5t13b.f↔	Otv.rep.triešt.zl.v kĺb.obl.femur prox:uhlo.stabil.dlahou	5t317.k↔	O.ch.transplant.chrupavky:členk.kĺb h.
5t13b.h↔	Otv.rep.triešt.zl.v kĺb.obl.femur dist:uhlo.stabil.dlahou	5t31a.g↔	O.ch.implant.in vitro vytvor.tk.kultúry:bedr.kĺb
5t13c.e↔	Otv.rep.triešt.zl.v kĺb.obl.krčok.steh.k:uhl./kondyl.dl	5t31a.h↔	O.ch.implant.in vitro vytvor.tk.kultúry:kolen.kĺb
5t13c.f↔	Otv.rep.triešt.zl.v kĺb.obl.femur prox:uhl./kondyl.dl	5t31a.k↔	O.ch.implant.in vitro vytvor.tk.kultúry:členk.kĺb h
5t13c.h↔	Otv.rep.triešt.zl.v kĺb.obl.femur dist:uhl./kondyl.dl	5t31b.m	Implant.kostno-chrupavk.náhrady defektu kĺb.plochy členka
5t13d.h↔	Otv.rep.triešt.zl.v kĺb.obl.femur dist:skobou	5t31c.g↔	O.ch.vyhľad.chrupav[chondroplast]:bedr.kĺb
5t13v.e↔	Otv.rep.triešt.zl.v kĺb.obl.krčok.steh.k:kruh.vonk.skel.fix	5t31c.h↔	O.ch.vyhľad.chrupav[chondroplast]:kolen.kĺb
5t13v.f↔	Otv.rep.triešt.zl.v kĺb.obl.femur prox:kruh.vonk.skel.fix	5t31c.j↔	O.ch.vyhľad.chrupav[chondroplast]:prox.tibiofibulár.kĺb
5t13v.h↔	Otv.rep.triešt.zl.v kĺb.obl.femur dist:kruh.vonk.skel.fix	5t31d.g↔	Subchondr.otvor.kosti:bedr.kĺb
5t13x.e↔	Otv.rep.triešt.zl.v kĺb.obl.krčok.steh.k:iným osteos.m	5t31d.h↔	Subchondr.otv.kosti:kolen.kĺb
5t13x.f↔	Otv.rep.triešt.zl.v kĺb.obl.femur prox:iným osteos.m	5t31d.j↔	Subchondr.otvor.kosti:prox.tibiof.k.
5t13x.h↔	Otv.rep.triešt.zl.v kĺb.obl.femur dist:iným osteos.m	5t31d.k↔	Subchondr.otvor.kosti:členk.kĺb h.
5t13z.e↔	Otv.rep.triešt.zl.v kĺb.obl.krčok.steh.k:resorb.mat	5t31h.g↔	O.ch.OP chrupavky s tx.chondroc.autol.ind.matrix:bedr.k
5t13z.f↔	Otv.rep.triešt.zl.v kĺb.obl.femur prox:resorb.mat	5t31h.h↔	O.ch.OP chrupavky s tx.chondroc.autol.ind.matrix:kol.k
5t13z.h↔	Otv.rep.triešt.zl.v kĺb.obl.femur dist:resorb.mat	5t31h.k↔	O.ch.OP chrupavky s tx.chondroc.autol.ind.matrix:člen.k.h.
5t18i↔	Otv.repoz.zl:predná č.acetabula a hlavy femuru:skrutkou	5t31j.g↔	O.ch.impl.neindivid.metal.náhrady chrupav:bedr.k
5t18j↔	Otv.repoz.zl:zadná č.acetabula a hlavy femuru:skrutkou	5t31k.g↔	O.ch.subchondrál.otv.kosti s vlož.nebunk.impl:bedr.kĺb
5t18n↔	Otv.repoz.zl:pred.č.acetabula a hl.femuru:uhlo.stab.dlahou	5t31k.h↔	O.ch.subchondrál.otv.kosti s vlož.nebunk.impl:kolen.kĺb
5t18o↔	Otv.repoz.zl:zad.č.acetabula a hlavy femuru:uhlo.stabil.dl.	5t31k.j↔	O.ch.subchondrál.otv.kosti s vlož.nebunk.impl:p.tibiof.k
5t18p↔	Otv.repoz.zl:predná č.acetabula a hlavy femuru:dlahou	5t31k.k↔	O.ch.subchondrál.otv.kosti s vlož.nebunk.impl:členk.kĺb h.
5t18q↔	Otv.repoz.zl:zadná č.acetabula a hlavy femuru:dlahou	5t31x.g↔	Iné otv.chir.OP na kĺbe a menisk:bedr.kĺb
5t18t↔	Otv.rep.zl.acetabula a hlavy femuru:vonk.skelet.fixátorom	5t320↔	Otv.ch.sutúra predného skriž.väzu
5t18y↔	Otv.rep.zl.acetabula a hlavy femuru:blížšie nešpec.mat.	5t321↔	Otv.chir.sutúra zadného skriž.väzu
5t190.f	Otv.rep.luxácie:symfýza:bez osteosyntézy	5t322↔	Otv.ch.kost.refixácia pred.skriž.väzu
5t190.x	Otv.rep.luxácie:ostatné kĺby:bez osteosyntézy	5t323↔	Otv.ch.kost.refixácia zadného skriž.väzu
5t191.f	Otv.rep.luxácie:symfýza:skrutkou	5t324↔	Otv.ch.sutúra mediál.kapsulár.komplexu boč.väzu kolena
5t191.x	Otv.rep.luxácie:ostatné kĺby:skrutkou	5t325↔	O.ch.sutúra mediál.kapsul.kompl.kolena so zákr.na menisku
5t193.f	Otv.rep.luxácie:symfýza:skrutkou	5t326↔	Otv.ch.sutúra later.kapsul.komplexu bočného väzu kolena
5t193.x	Otv.rep.luxácie:ostatné kĺby:skrutkou	5t327↔	O.ch.sutúra later.kapsul.kompl.kolena so zákr.na menisku
5t194.f	Otv.rep.luxácie:symfýza:drôt/serkláž	5t328↔	Otv.ch.kombinov.rekonštr.väziv.aparátu kolena
5t194.x	Otv.rep.luxácie:ostatné kĺby:drôt/serkláž	5t329↔	Otv.ch.sutúra dorzál.č.väziv.aparátu kolena
5t199.x	Otv.rep.luxácie:ostatné kĺby:transfix.klincom	5t32x↔	Ostatné otv.chirur.refixácie väziv.aparátu kolena
5t19a.x	Otv.rep.luxácie:ostatné kĺby:intramedul.klin	5t330↔	Otv.ch.plast.pred.skriž.väzu s autológ.patelár.šľachou
5t19b.f	Otv.rep.luxácie:symfýza:uhlo.stabil.dlahou	5t336↔	Otv.ch.plastika mediál.väziv.komplexu kolena
5t19b.x	Otv.rep.luxácie:ostatné kĺby:uhlo.stabil.dlahou	5t337↔	Otv.ch.plastika laterál.väziv.komplexu kolena
5t19d.f	Otv.rep.luxácie:symfýza:skobou	5t338↔	Otv.ch.kombinovaná plastika väzov kolena
5t19d.x	Otv.rep.luxácie:ostatné kĺby:skobou	5t339↔	Otv.ch.plast.väziv.aparátu dorzo-mediál.č.kolen.kĺbu
5t19t.f	Otv.rep.luxácie:symfýza:vonk.skelet.fix	5t33a↔	Otv.ch.plast.väziv.aparátu dorzo-lat.č.kolen.kĺbu
5t19t.x	Otv.rep.luxácie:ostatné kĺby:vonk.skelet.fix	5t33x↔	Ost.otv.chirurgické plastiky väzov kolena
5t19x.x	Otv.rep.luxácie:ostatné kĺby:iným osteos.mat	5t340↔	Otv.chir.release laterálneho retinakula pately
5t19z.f	Otv.rep.luxácie:symfýza:rezorb.mat	5t341↔	Otv.chir.release laterál.retinakula pately s fix.záveru
5t19z.x	Otv.rep.luxácie:ostatné kĺby:rezorb.mat	5t342↔	Otv.chir.preloženie úponu patelár.šľ.(napr.Bandi)
5t211.h↔	Zat.rep.zl./epifyzeolýzy:femur distál.:skrutkou	5t362↔	Otv.ch.sutúra mediál.a laterál.väziv.ap.členk.kĺbu
5t213.h↔	Zat.rep.zl./epifyzeolýzy:femur distál.:štandard.dlahou	5t363↔	Otv.ch.sutúra syndesmózy členkového kĺbu
5t214.h↔	Zat.rep.zl./epifyzeolýzy:femur distál.:drôt./serkláž	5t364↔	Otv.ch.plastika fibulár.väziv.ap.autológnu šľachou

5t365↔	Otv.ch.plastika fibulár.väziv.aparátu periostál.lalokom	5t42h.h↔	ASK resekcia 1/viac.osteofytov:kolen.kĺb
5t366↔	Otv.ch.plastika fibulár.väziv.ap.aloplastickou väz.náhradou	5t42i.h↔	Iné artroskop.OP na chrup.a menisk:kolen.kĺb
5t367↔	Otv.ch.fixácia peroneál.šliach väziv.ap.členk.kĺbu	5t430↔	Artroskopická sutúra predného skríženého väzu
5t368	Sutúra laterálneho väzivového aparátu členkového kĺbu	5t431↔	Artroskopická sutúra zadného skríženého väzu
5t369	Sutúra mediálneho väzivového aparátu členkového kĺbu	5t432↔	Artroskopická kostná refixácia skríženého väzu
5t36x↔	Ost.refixácie a plastiky väziv.aparátu členk.kĺbu	5t433↔	ASK plastika predného skriž.väzu autológ.patelár.ligament
5t370↔	Otv.ch. sutúra 1 kolaterál./kapsulár.väzu ostat.kĺbov	5t434↔	ASK plastika pred.skriž. väzu iným autológ.ligamentom
5t371↔	Otv.ch. sutúry viacerých kolater./kapsulár.väzov ost.kĺbov	5t435↔	ASK plastika pred.skriženého väzu s aloplastickou náhradou
5t37x↔	Ost.refixácie väzivového aparátu ost.kĺbov	5t436↔	ASK plastika zad.skriž.väzu s autogénnou patelár.šľachou
5t381	Artrodéza symfýzy lonových kostí	5t437↔	ASK plastika zad.skriženého väzu s iným autológ.ligamentom
5t382↔	Artrodéza bedrového kĺbu	5t438↔	ASK plastika zadného skříženého väzu s aloplast.náhradou
5t383↔	Artrodéza kolenného kĺbu	5t439↔	Artroskop.uvoľnenie kolenného púzdra (lateral release)
5t384↔	Artrodéza ramenného kĺbu	5t43a↔	ASK sutúra mediál.kapsuloligamentóz.aparátu kolen.kĺbu
5t385↔	Artrodéza laktového kĺbu	5t43b↔	ASK sutúra laterál.kapsuloligamentóz.aparátu kolen.kĺbu
5t386↔	Artrodéza zápästných kĺbov	5t43c↔	ASK sutúra dorzál.kapsuloligamentóz.aparátu kolen.kĺbu
5t387.0↔	Artrodéza členkového kĺbu bez ďalšieho kĺbu	5t43d↔	ASK plastika mediál.kapsuloligamentóz.aparátu kolen.kĺbu
5t387.1↔	Artrodéza členkového kĺbu so subtalárnym kĺbom	5t43e↔	ASK plastika laterál.kapsuloligamentóz.aparátu kolen.kĺbu
5t387.2↔	Artrodéza členk.kĺbu so subtalár.a Chopartovým kĺbom	5t43f↔	ASK plastika dorzál.kapsuloligamentóz.aparátu kolen.kĺbu
5t388.1↔	Artrodéza sub talo:1 časť subtalárneho kĺbu	5t43g↔	ASK plastika pred.skriženého väzu s alogénnym ligamentom
5t388.2↔	Artrodéza sub talo:2 časti subtalárneho kĺbu	5t43h↔	ASK plastika zadného skriž. väzu s alogénnym ligamentom
5t388.3↔	Artrodéza sub talo:3 časti subtalárneho kĺbu	5t43x↔	Ost.ASK refix.a plastiky na kapsuloligament.ap.kolen.kĺbu
5t389.1↔	Artrodéza priehlavku a stredonožia:1 a1.2 kĺby	5t440.1	Artrosk. refixácia lab. gleno. stehom - s pou. 1-2 imp.
5t389.3↔	Artrodéza prieh.a stredon:najm.3kĺ.vr.kompl.artod.Lisf.kĺ.	5t440.2	Artrosk. refixácia lab. gleno. stehom - s pou. 3 a viac imp.
5t38x	Artrodézy, ost.	5t440.3	Artroskopická refixácia labrum glenoidale stehom
5t390.h↔	O.ch.rozdel/prerušenie väzu:kolen.kĺb	5t441.1	Artroskopická refixácia labrum glenoidale inými metódami
5t390.j↔	O.ch.rozdel/prerušenie väzu:prox.tibiofibul.kĺb	5t441.2	Artroskopická refixácia kostného defektu labra
5t390.k↔	O.ch.rozdel/prerušenie väzu:členk.kĺb h.	5t442.1	Artroskopická refixácia labra bedrového kĺbu implantátom
5t391.2↔	Otv.ch.artroriza:torakoskopulárny kĺb	5t445↔	ASK spevnenie púzdra s fixáciou na glenoid stehom
5t391.3↔	Otv.ch.artroriza:sternoklavikulárny kĺb	5t450↔	ASK odstr.transplantátu predného skříženého väzu
5t391.e↔	Otv.ch.artroriza:iliosakrálny kĺb	5t451↔	ASK odstr.transplantátu zadného skříženého väzu
5t391.f	Otv.ch.artroriza:symfýza	5t452.0↔	ASK výmena.transpl.p.skriž.väzu:autológ.patel.šľ.
5t391.g↔	Otv.ch.artroriza:bedr.kĺb	5t452.1↔	ASK výmena transpl.pred.skriž.väzu:i.autológ.šľach
5t391.h↔	Otv.ch.artroriza:kolen.kĺb	5t452.2↔	ASK výmena transpl.pred.skriž.v:alopl.náhr.väzu
5t391.j↔	Otv.ch.artroriza:prox.tibiofibulárny kĺb	5t452.3↔	Artrosk.výmena transplantátu pred.skriž.väzu:alog.šľf.
5t391.k↔	Otv.ch.artroriza:členk.kĺb h.	5t452.x↔	Artros.výmena transpl.predného skriž.väzu:iné
5t391.x	Otv.ch.artroriza:ostatné kĺby	5t453.0↔	ASK výmena transpl.zad.skriž.väzu:autológ.patel.šľach.
5t392.2↔	O.ch.dočasné fixácie:torakoskopul.kĺb	5t453.1↔	ASK výmena transpl.zad.skriž.väzu:i.autol.šľachou
5t392.3↔	O.ch.dočasné fixácie:sternoklavikul.kĺb	5t453.2↔	ASK výmena transpl.zad.skriž.väzu:alopl.náhr.väzu
5t392.e↔	O.ch.dočasné fixácie:iliosakrálny kĺb	5t453.3↔	ASK výmena transpl.zad.skriž.väzu:alog.šľachou
5t392.f	O.ch.dočasné fixácie:symfýza	5t453.x↔	ASK výmena transpl.zad.skriž.väzu:iné
5t392.g↔	O.ch.dočasné fixácie:bedr.kĺb	5t45x↔	Ost.ASK odstr./výmena transplantátu väzu na kolene
5t392.h↔	O.ch.dočasné fixácie:kolen.kĺb	5t490.h↔	ASK rozdelenie/preruš.väzu:kolen.kĺb
5t392.j↔	O.ch.dočasné fixácie:prox.tibiofibulár.kĺb	5t491.h↔	ASK debridement šľachy:kolen.kĺb
5t392.k↔	O.ch.dočasné fixácie:členk.kĺb h.	5t492.h↔	ASK resekcia ganglia:kolen.kĺb
5t392.x	Otv.ch.dočasné fixácie:ostatné kĺby	5t49x.h↔	Ostatné artroskopické OP:kolen.kĺb
5t403.0↔	ASK odstránenie OSM:humeroglenoidálny kĺb	5t49x.j↔	Ostatné artroskopické OP:prox.tibiofibulárny kĺb
5t403.4↔	ASK odstránenie OSM:laktový kĺb	5t517↔	Odstránenie totálnej endoprotézy hlavice femuru
5t403.5↔	ASK odstránenie OSM:prox.radioulnárny kĺb	5t518↔	Odstr.cervikokapitálnej endoprotézy bedrového kĺbu
5t403.8↔	ASK odstránenie OSM:radiokarpálny kĺb	5t519↔	Odstránenie bipolárnej endoprotézy bedrového kĺbu
5t403.9↔	ASK odstránenie OSM:ulnokarpálny kĺb	5t51a↔	Odstr.povrch.protézy.hl.femuru typu hip resurf.
5t403.h↔	ASK odstránenie OSM:kolen.kĺb	5t51b↔	Odstránenie acetabulárnej komponenty bedr.kĺbu
5t403.k↔	ASK odstránenie OSM:členkový kĺb horný	5t51c↔	Odstr.antiluxačnej acetabulár.komponenty bedr.kĺbu
5t403.m↔	ASK odstránenie OSM:členkový kĺb dolný	5t51d↔	Odstr.snap fit acetabulárnej komponenty bedrového kĺbu
5t403.q↔	ASK odstránenie OSM:metatarzofalang.kĺ.	5t51e↔	Odstr.totálnej špeciálnej endoprotézy bedrového kĺbu
5t403.x	ASK odstránenie osteosyntet.materiálu:ost.kĺby	5t51f.2↔	Vým.bipol.cervikap.prot.bedr.kĺbu na špec.prot.hl.fem.
5t420.h↔	ASK excízia poškod.tk.kĺb.chrup:kolen.kĺb	5t51f.31↔	Vým.bipol.cervikap.prot.bedr.kĺbu na bip.cem.cervikap.prot.
5t420.j↔	ASK exc.pošk.tk.kĺb.chrup:prox.tibiofibul.kĺb	5t51f.80↔	Vým.bipol.cervikap.prot.bedr.kĺ na tot.necem.pr.hl.fem.
5t421.k↔	ASK refix.osteochondr fragm:členk.kĺb horný	5t51f.81↔	Vým.bipol.cervikap.prot.bedr.kĺ na tot.cemen.pr.hl.f.
5t423.20↔	Artroskopická refixácia menisku	5t51f.82↔	Vým.bipol.cervikap.prot.bedr.kĺ na tot.hybr.pr.hl.fem.
5t423.21↔	Artroskopická sutúra menisku, jednoduchá	5t51f.x↔	Vým.bipol.cervikokap.protézy bedr.kĺbu,ostatné
5t423.22↔	Artroskopická sutúra menisku, zložitá	5t51g.2↔	Výmena povrch.pr.hl.f.hip resurf.na špec.protézu hl.femuru
5t423.3↔	Artroskopická implantácia umelého menisku	5t51g.50↔	Vým.povrch.pr.hl.f.hip resurf.na povr.pr.hl.f.hip resurf,necem
5t423.4↔	Artroskopické odstránenie umelého menisku	5t51g.51↔	Vým.povrch.pr.hl.f.hip resurf.na povr.pr.hl.f.hip resurf,cem
5t423.x↔	Ostatné artroskopické operácie menisku	5t51g.80↔	Vým.povrch.pr.hl.fem.hip resurf.na tot.necem.prot.hl.fem.
5t427.h↔	Artroskop.transpl.chrupavky:kolen.kĺb	5t51g.81↔	Vým.povrch.protézy hl.f.hip resurf.na totál.cem.prot.hl.fem.
5t428.h↔	ASK impl.in vitro vypes.tk.kultúr:kolen.kĺb	5t51g.82↔	Vým.povrch.pr.hl.f.hip resurf.na tot.hybr.prot.hl.fem.
5t42c.h↔	ASK vyhladenie chrup[chondrop]:kolen.kĺb	5t51g.x↔	Vým.povrch.protézy hl.femuru typ.hip resurf.,ost.
5t42d.h↔	ASK subchon.otv.kosti:kolenný kĺb	5t51h↔	Odstránenie povrchovej náhradnej protézy bedrového kĺbu
5t42e.h↔	ASK subch.otv.kost-acelul.implant:kolen.kĺb	5t51k↔	Odstr.metafyzár.protézy hlavice femuru s krátkym driekom
5t42f.h↔	ASK OP chrup.s.tx.chond-autológ.induk.matrix:kolen.kĺb	5t51x↔	Ostatné revízie, výmeny/odstr.endoprotézy bedr.kĺbu

5t592↔	Girdlestonova resekcia na bedr.kĺbe, primárna	5t810.9↔	Preťatie svalu v obl.nohy
5t596↔	Resekčná artroplastika na kolene	5t810.x	Preťatie svalu:ostatné
5t597↔	Resekčná artroplastika na členku	5t820.0↔	Parciálna excízia šľachy v obl.hlavy,krku
5t706.0↔	Sekundárna sutúra ohýbača zápastia	5t820.1↔	Parciálna excízia šľachy v obl.ramena,axily
5t706.1↔	Sekundárna sutúra ohýbača prsta	5t820.2↔	Parciálna excízia šľachy v obl.ramena,lakťa
5t706.2↔	Sekundárna sutúra ohýbača palca	5t820.3↔	Parciálna excízia šľachy v obl.predlaktia
5t701.1↔	Perkutánna tenotómia ohýbača prsta	5t820.4↔	Parciálna excízia šľachy v obl.hrud.st,chrbta
5t701.2↔	Perkutánna tenotómia ohýbača palca	5t820.5↔	Parciálna excízia šľachy v obl.bruš.steny
5t701.4↔	Perkutánna tenotómia vystierača prsta	5t820.6↔	Parciálna excízia šľachy v inguin,genit,glut.obl
5t701.5↔	Perkutánna tenotómia vystierača palca	5t820.7↔	Parciálna excízia šľachy v obl.stehna,kolena
5t760↔	Jednotlivá artrodéza na zápästí	5t820.8↔	Parciálna excízia šľachy v obl.predkolena
5t761↔	Jednot.artrod.na zápästí so spongioplast.	5t820.9↔	Parciálna excízia šľachy v obl.nohy
5t764↔	Jednotlivá artrodéza interfalang.kĺbu ruky	5t820.x	Parciálna excízia šľachy:ostatné
5t765↔	Jednot.artrodéza interfalang.kĺbu ruky so spongioplast.	5t821.0↔	Totálna excízia šľachy v obl.hlavy,krku
5t76x↔	Artrodéza kĺbov ruky:Ostatné	5t821.1↔	Totálna excízia šľachy v obl.ramena,axily
5t800.0↔	Incízia svalu pozdĺžne v obl.hlavy a krku	5t821.2↔	Totálna excízia šľachy v obl.ramena,lakťa
5t800.1↔	Incízia svalu pozdĺžne v obl.ramena,axily	5t821.3↔	Totálna excízia šľachy v obl.predlaktia
5t800.2↔	Incízia svalu pozdĺžne v obl.ramena a lakťa	5t821.4↔	Totálna excízia šľachy v obl.hrud.st,chrbta
5t800.3↔	Incízia svalu pozdĺžne v obl.predlaktia	5t821.5↔	Totálna excízia šľachy v obl.bruš.steny
5t800.4↔	Incízia svalu pozdĺžne v obl.hrud.steny a chrbta	5t821.6↔	Totálna excízia šľachy v inguin,genit,glut.obl
5t800.5↔	Incízia svalu pozdĺžne v obl.bruš.steny	5t821.7↔	Totálna excízia šľachy v obl.stehna,kolena
5t800.6↔	Incízia svalu pozdĺžne v inguin,genitál.a gluteál.obl.	5t821.8↔	Totálna excízia šľachy v obl.predkolena
5t800.7↔	Incízia svalu pozdĺžne v obl.stehna a kolena	5t821.9↔	Totálna excízia šľachy v obl.nohy
5t800.8↔	Incízia svalu pozdĺžne v obl.predkolena	5t821.x	Totálna excízia šľachy:ostatné
5t800.a↔	Incízia svalu pozdĺžne v obl.zadonožia a priehlavku	5t849.0↔	Odstránenie transplantátu šliach:hlava a krk
5t800.b	Incízia svalu pozdĺžne v obl.stredonožia a prednožia	5t849.1↔	Odstránenie transplantátu šliach:rameno,axila
5t800.x↔	Incízia svalu pozdĺžne:ostatné	5t849.2↔	Odstránenie transplantátu šliach:rameno a lakte'
5t801.0↔	Incízia svalu priečne v obl.hlavy a krku	5t849.3↔	Odstránenie transplantátu šliach:predlaktie
5t801.1↔	Incízia svalu priečne v obl.ramena,axily	5t849.4↔	Odstránenie transplantátu šliach:hруд.st,chrbát
5t801.2↔	Incízia svalu priečne v obl.ramena a lakťa	5t849.5↔	Odstránenie transplantátu šliach:brušná stena
5t801.3↔	Incízia svalu priečne v obl.predlaktia	5t849.6↔	Odstránenie transplantátu šliach:ingv,genit,glut.obl.
5t801.4↔	Incízia svalu priečne v obl.hrud.steny a chrbta	5t849.7↔	Odstránenie transplantátu šliach:stehno a koleno
5t801.5↔	Incízia svalu priečne v obl.bruš.steny	5t849.8↔	Odstránenie transplantátu šliach:predkolena
5t801.6↔	Incízia svalu priečne v inguinál,genit.a gluteálna obl.	5t849.a↔	Odstránenie transplantátu šliach:zadonožie,priehlavok
5t801.7↔	Incízia svalu priečne v obl.stehna a kolena	5t849.b↔	Odstránenie transplantátu šliach:stredonožie, prednožie
5t801.8↔	Incízia svalu priečne v obl.predkolena	5t849.c	Odstránenie transplantátu šliach z oblasti ruky
5t801.a↔	Incízia svalu priečne v obl.zadonožia a priehlavku	5t849.x	Odstránenie transplantátu šliach:ostatné
5t801.b↔	Incízia svalu priečne v obl.stredonožia a prednožia	5t891.0↔	Totálna resekcia burzy v obl.hlavy,krku
5t801.x	Incízia svalu priečne:ostatné	5t891.1↔	Totálna resekcia burzy v obl.ramena,axily
5t810.0↔	Preťatie svalu v obl.hlavy a krku	5t891.2↔	Totálna resekcia burzy v obl.ram,lakťa
5t810.1↔	Preťatie svalu v obl.ramena,axily	5t891.3↔	Totálna resekcia burzy v obl.predlaktia
5t810.2↔	Preťatie svalu v obl.ramena a lakťa	5t891.4↔	Totálna resekcia burzy v obl.hrud.steny,chrbta
5t810.3↔	Preťatie svalu v obl.predlaktia	5t891.5↔	Totálna resekcia burzy v obl.bruš.steny
5t810.4↔	Preťatie svalu v obl.hrud.steny a chrbta	5t891.6↔	Tot.resekcia burzy v inguinin,genit,gluteál.obl.
5t810.5↔	Preťatie svalu v obl.bruš.steny	5t891.7↔	Totálna resekcia burzy v obl.stehna,kolena
5t810.6↔	Preťatie svalu v inguin.,genit.,glut.obl.	5t891.8↔	Totálna resekcia burzy v obl.predkolena
5t810.7↔	Preťatie svalu v obl.stehna a kolena	5t891.9↔	Totálna resekcia burzy v obl.nohy
5t810.8↔	Preťatie svalu v obl.predkolena	5t891.x	Totálna resekcia burzy:ostatné

Výkon B03-6

12a30.0↔	Perkutánna(ihl.)biopsia perif.extrakran.hlavov.nervov	12m1x↔	Perkut.(ihl.)biops.lymf.u.slez.a týmusu,ostatné
12a30.1↔	Perkutánna(ihl.)biopsia perif.nervov plexus brachialis	12m21.0↔	Perk.(ihl.)biopsia LU krku s použ.zobr.met.
12a30.2↔	Perkutánna(ihl.)biopsia periférnych nervov ramena	12m21.1↔	Perk.(ihl.)biopsia suprakl.LU(Virchow u.)s použ.zobr.met.
12a30.3↔	Perkutánna(ihl.)biopsia periférnych nervov predlaktia	12m21.2↔	Perk.(ihl.)biopsia axilár.LU s použ.zobr.met.
12a30.4↔	Perkutánna(ihl.)biopsia periférnych nervov ruky	12m21.3	Perk.(ihl.)biopsia mediastin.LU s použ.zobr.met.
12a30.5	Perkutánna(ihl.)biopsia periférnych nervov trupu	12m21.4	Perk.(ihl.)biopsia paraaortál.LU s použ.zobr.met.
12a30.6↔	Perkutánna(ihl.)biopsia perif.nervov plexus lumbosacralis	12m21.5↔	Perk.(ihl.)biopsia iliakál.LU s použ.zobr.met.
12a30.7↔	Perkutánna(ihl.)biopsia perif.nervov panvy a panv.dna	12m21.6↔	Perk.(ihl.)biopsia LU panvy s použ.zobr.met.
12a30.8↔	Perkutánna(ihl.)biopsia perif.nervov dolnej končatiny	12m21.7↔	Perk.(ihl.)biopsia inguin.LU s použ.zobr.met.
12a30.9↔	Perkutánna(ihl.)biopsia periférnych nervov nohy	12m2x↔	Perk.(ihl.)biops.LU,slez.týmusu zobr.met.,ostatné
12a30.x↔	Perkutánna(ihl.)biopsia ostat.periférnych nervov	12t21.b	Perkut.biopsia s použ.zobr.m. v obl. burzy
12m11.0↔	Perkut.(ihl.)biopsia lymf.uzlín krku	13a10.5	Biops.s incí.intrakraniál.ciev s trepanáciou leb.kostí
12m11.1↔	Perkut.(ihl.)biopsia suprakl.lymf.uzlín(Virchow u)	13a30.0↔	Biopsia s incíziou perifér.extrakraniál.hlavových nervov
12m11.2↔	Perkut.(ihl.)biopsia axilárnych lymf.uzlín	13a30.1↔	Biopsia s incíziou perifér.nervov plexus brachialis
12m11.3	Perkut.(ihl.)biopsia mediastinál.lymf.uzlín	13a30.2↔	Biopsia s incíziou perifér.nervov ramena
12m11.4	Perkut.(ihl.)biopsia paraaortál.lymf.uzlín	13a30.3↔	Biopsia s incíziou perifér.nervov predlaktia
12m11.5↔	Perkut.(ihl.)biopsia iliakálnych lymf.uzlín	13a30.4↔	Biopsia s incíziou perifér.nervov ruky
12m11.6↔	Perkut.(ihl.)biopsia lymf.uzlín panvy	13a30.5	Biopsia s incíziou perifér.nervov trupu
12m11.7↔	Perkut.(ihl.)biopsia inguinál.lymf.uzlín	13a30.6↔	Biopsia s incíziou perifér.nervov plexus lumbosacralis

13a30.7↔	Biopsia s incíziou perifér.nervov panvy a panv.dna	5a40b.c	Anastomóza n. XII.štepom
13a30.8↔	Biopsia s incíziou periférnych nervov DK	5a40c.3	Resekcia schwanómu n. III.extrakraniálne cez labyrint
13a30.9↔	Biopsia s incíziou perifér.nervov nohy	5a40c.4	Resekcia schwanómu n. IV.extrakraniálne cez labyrint
13a30.x↔	Biopsia s incíziou ostatných perifér.nervov	5a40c.5	Resekcia schwanómu n. V.extrakraniálne cez labyrint
13k02.0↔	Biopsia s incíziou extrakraniál.ciev hlavy a krku	5a40c.6	Resekcia schwanómu n. VI.extrakraniálne cez labyrint
13k02.1↔	Biopsia s incíziou ciev pleca, ramena a ruky	5a40c.7	Resekcia schwanómu n. VII.extrakraniálne cez labyrint
13k02.2	Biopsia s incíziou ciev hrudníka	5a40c.9	Resekcia schwanómu n. IX.extrakraniálne cez labyrint
13k02.3	Biopsia s incíziou ciev brucha	5a40c.a	Resekcia schwanómu n. X.extrakraniálne cez labyrint
13k02.4	Biopsia s incíziou viscerálnych ciev	5a40c.b	Resekcia schwanómu n. XI.extrakraniálne cez labyrint
13k02.5↔	Biopsia s incíziou ciev stehna	5a40c.c	Resekcia schwanómu n. XII.extrakraniálne cez labyrint
13k02.6↔	Biopsia s incíziou mediastinál.lymfatických uzlín	5a40d.3	Resekcia schwanómu n. III.extrakraniál.retrosigmoidálne
13k02.7↔	Biopsia s incíziou ciev, ostatné	5a40d.4	Resekcia schwanómu n. IV.extrakraniál.retrosigmoidálne
13k02.8	Biopsia s incíziou ostatných orgánov hrudníka	5a40d.5	Resekcia schwanómu n. V.extrakraniál.retrosigmoidálne
13m10.0↔	Biopsia s incíziou cervikál.lymfatických uzlín	5a40d.6	Resekcia schwanómu n. VI.extrakraniál.retrosigmoidálne
13m10.1↔	Biopsia s incíziou supraklavikul.lymfatických uzlín	5a40d.7	Resekcia schwanómu n. VII.extrakraniál.retrosigmoidálne
13m10.2↔	Biopsia s incíziou axilár.lymfatických uzlín	5a40d.9	Resekcia schwanómu n. IX.extrakraniál.retrosigmoidálne
13m10.3	Biopsia s incíziou mediastinál.lymfatických uzlín	5a40d.a	Resekcia schwanómu n. X.extrakraniál.retrosigmoidálne
13m10.4	Biopsia s incíziou paraaortál.lymfatických uzlín	5a40d.b	Resekcia schwanómu n. XI.extrakraniál.retrosigmoidálne
13m10.5↔	Biopsia s incíziou iliakál.lymfatických uzlín	5a40d.c	Resekcia schwanómu n. XII.extrakraniál.retrosigmoidálne
13m10.6↔	Biopsia s incíziou inguinál.lymfatických uzlín	5a40e.3	Resekcia schwanómu n. III.extrakraniál.kombinovane
13m10.7↔	Biopsia s incíziou lymfatických uzlín panvy	5a40e.4	Resekcia schwanómu n. IV.extrakraniál.kombinovane
13m10.x↔	Biopsia s incíziou ostatných lymfatických uzlín	5a40e.5	Resekcia schwanómu n. V.extrakraniál.kombinovane
13t10.0	Biopsia s incíziou svalov a mäkk.tkanív v obl.krku	5a40e.6	Resekcia schwanómu n. VI.extrakraniál.kombinovane
13t10.1↔	Biopsia s incíziou svalov a mäkk.tkanív v obl.ramena	5a40e.7	Resekcia schwanómu n. VII.extrakraniál.kombinovane
13t10.2↔	Biopsia s incíz.svalov a mäkk.tkanív v obl.ramena a lakťa	5a40e.9	Resekcia schwanómu n. IX.extrakraniál.kombinovane
13t10.3↔	Biopsia s incíz.svalov a mäkk.tkanív v obl.predlaktia a ruky	5a40e.a	Resekcia schwanómu n. X.extrakraniál.kombinovane
13t10.4	Biopsia s incíziou svalov a mäkk.tkanív v obl.trupu	5a40e.b	Resekcia schwanómu n. XI.extrakraniál.kombinovane
13t10.5↔	Biopsia s incíziou svalov a mäkk.tkanív v obl.stehna	5a40e.c	Resekcia schwanómu n. XII.extrakraniál.kombinovane
13t10.6↔	Biopsia s incíziou svalov a mäkk.tkanív v obl.predkolenia	5a40f.3	Resekcia schwanómu n. III.extrakran.stred.jamou
13t10.7↔	Biopsia s incíziou svalov a mäkk.tkanív v obl.nohy	5a40f.4	Resekcia schwanómu n. IV.extrakran.stred.jamou
13t10.x↔	Biopsia s incíziou ostat.svalov a mäkk.tkanív	5a40f.5	Resekcia schwanómu n. V.extrakran.stred.jamou
13t30.b	Biopsia s incíz.v obl.inej burzy	5a40f.6	Resekcia schwanómu n. VI.extrakran.stred.jamou
13x01	Biopsia s incíziou ostat.orgánov krku	5a40f.7	Resekcia schwanómu n. VII.extrakran.stred.jamou
5a130	Dekompresia hlav.nervov v mastoidál.a tympan.úseku n.VII	5a40f.9	Resekcia schwanómu n. IX.extrakran.stred.jamou
5a131	Dekompresia hlav.nervov labyrintového úseku n.VII.	5a40f.a	Resekcia schwanómu n. X.extrakran.stred.jamou
5a19a.7	Rekonštrukčné OP n.VII. intrakraniálne sutúrou	5a40f.b	Resekcia schwanómu n. XI.extrakran.stred.jamou
5a19a.b	Rekonštrukčné OP n. XI. intrakraniálne sutúrou	5a40f.c	Resekcia schwanómu n. XII.extrakran.stred.jamou
5a19a.c	Rekonštrukčné OP n. XII. intrakraniálne sutúrou	5a40g	Transkutánná neurolyza nervov a nervových ganglií
5a19b.7	Rekonštrukčné OP n. VII. intrakraniál.štepom	5a500	Impl.elektron.stimulátora n.vagusu pri lieč.epilepsie
5a19b.b	Rekonštrukčné OP n. XI. intrakraniál.štepom	5a501	Rekonštr.OP n.VII v obl.tváre p.paréze n.VII,cross face tech.
5a19b.c	Rekonštrukčné OP n. XII. intrakraniál.štepom	5a502	Rekonštr.OP n.VII v obl.tváre p.paréze n.VII,dynam.záves
5a19e	Disekcia n.VIII cez strednú jamu	5a503	Rekonštr.OP n.VII v obl.tváre p.paréze n.VII,static.záves
5a19h	Perkut.výkon na Gasserskom gangliu alebo koreňoch n.V.	5a504	Rekonštr.OP n.VII v obl.tváre p.paréze n.VII,transpoz.svalu
5a30f	Impl.liek.pumpy na intratekál.aplik.liečiva do miech.kanála	5a505.1	Rekonštr.OP n. VII štepom v spánk.k., bližšie k mozg.kmeňu
5a310.10	Impl.liek.pumpy intrat/epidurál.pod.liek:l.pum.s konš.priet.	5a505.2	Rekonštrukcia n. VII. v spánkovej kosti
5a310.11	Impl.liek.pump.intratek/epidurál.pod.liek:progr.liek.pumpa	5a506	Transplantácia nervu s facio-faciálnou anastomózou
5a310.1x	Impl.liek.pumpy a intratek.l. epidurál.podávanie liek:ost.	5a507.0	Resek.nádoru veľk.a stred.nervov bez násł.rekonštr.nervu
5a310.2	Vytvorenie podkožného rezervoára	5a507.1	Resek.nádoru veľk.a stred.nervov s násłed.rekonštr.nervu
5a400.1	Denervácia periférneho nervu	5a508	Impl.neurostim.zar.pri dysfunkcii dol.moč.ciest
5a400.2	Excízia lézie periférneho nervu:pri rekonštrukcii	5a50a	Rekonštrukčné OP n. VII.extrakraniál.štepom
5a402.b	Rekonštrukčné OP n. XI. extrakraniál.štepom	5a50b	Rekonštrukčné OP n. VII.extrakraniál.sutúrou
5a402.c	Rekonštrukčné OP n. XII. extrakraniál.štepom	5a50c.2	Mikroch.sut.perif.nervu priama s pou.autotranspl.s použ.lep.
5a403	Rekonštrukcia n.VII. štepom v extrakraniálnom úseku	5a50c.3	Mikroch.sut.perif.nerv.priama s pou.autotranspl.bez pou.lep.
5a404	Primárna mikrosutúra nervového plexu	5a50e.4	Rekonštr.nerv.plexu s použ.nerv.štepou:jednostran.
5a405.b	Rekonštrukčné OP n. XI. extrakraniál.sutúrou	5a50e.5	Rekonštr.nerv.plexu bez použ.nerv.štepou:jednostran.
5a405.c	Rekonštrukčné OP n. XII. extrakraniál.sutúrou	5a50f	Mikroch.sut.perif.nervu priama bez použ.autotransplant.
5a406.7	Preťatie n.VII pri hemispazme	5a50g	Dekompresia,deliberácia a uvoľnenie zrástov perifér.nervu
5a406.b	Preťatie n.XI pri hemispazme	5a50h.61	Operácia pre syndróm Guyonovho tunela
5a407.4	Sympatektómia,laparoskopicky	5a50h.63	OP pre sy.kubitál.tunela s dekompresiou nervu
5a407.5	Sympatektómia,videoskopicky	5a50h.64	OP pre sy.kubitál. tunela s transpozíciou nervu
5a408.1	Torakálna sympatektómia,torakotomicky	5a50h.6x	Operácia pre úžinový syndróm na HK, iný
5a408.2	Torakálna sympatektómia,torakoskopicky	5a50h.7	OP pre poúraz.stavy perifér.nervu na HK
5a408.3	Torakál.sympatektómia,perkután.pod kontrolou C-ramena	5a50h.8	OP pre pozápal.stavy perifér.nervu na HK
5a409.0	Lumbálna sympatektómia,otvorene chirurgicky	5a50h.9	Operácia pre úžinový syndróm na dolnej končatine
5a409.3	Lumbál.sympatektómia,perkután.pod kontrolou C-ramena	5a50h.a	OP pre poúraz.stavy perifér.nervu na DK
5a40a.7	Anastomóza n. VII.sutúrou	5a50h.b	OP pre pozápal.stavy perifér.nervu na DK
5a40a.b	Anastomóza n. XI.sutúrou	5a50j	Operácia pre pronátorový syndróm
5a40a.c	Anastomóza n. XII.sutúrou	5a50k	Dekompresia nervového plexu
5a40b.7	Anastomóza n. VII.štepom	5a50l	Explorácia intradurál.časti brach.plexu zadným prístupom
5a40b.b	Anastomóza n. XI.štepom	5a50m	Explorácia extradurálnej časti brachiálneho plexu

5a50n	Skalenotóm/dekompres.brach.plexu p.sy.hor.hrud.apertúry	5I010.6↔	Embolekt. a trombekt.tepny hl.a krku,cievna protéza
5a50o	Dekompresia periférneho nervu transkutánná	5I010.x↔	Embolektómie a trombektómie tepny hl. a krku,ost.
5a50p	Transpozícia periférneho nervu	5I015.0↔	Embolektómie a trombektómie aa. lumbales
5a50r	Endoskopická dekompresia kanála n.II	5I019.9↔	Embolektómie a trombektómie v. jugularis
5a50t.00	Impl/vým.neurost.PNS impl/vým.el:1-kanál.plne impl.nedobij	5I135.x↔	Res.aneuryzmy tepny panvy a trupu b.použ.prot.mat,ost.
5a50t.01	Impl/vým.neurost.PNS s impl./vým.el:viac-k.plne impl.nedob.	5I140.x↔	Res.aneur.tepien hlavy a krku(okr.aneur.aor.)s intpoz.,ost.
5a50t.02	Impl./vým.neurost.PNS s impl./vým.el:viac-k.plne impl.dobij.	5I145.x↔	Res.aneur.tepien panvy a trupu(okr.aneur.aort.)s inter.,ost.
5a50t.03	Impl./vým.neuros.PNS s impl./vým.el:vág.nervostim.sy	5I149.9↔	Res.ane. v. jugularis(okr.aneur.aor)s interpoz.
5a50t.04	Impl/vým.neust.PNS impl/vým.el:vág.n.-stim.srd.b.um.sn.v PK	5I150.0↔	Res.pseudoaneuryziem bližšie neurčenej časti a. carotis
5a50t.05	Impl/vým.neurs.PNS impl/vým.el:vág.n.-stim.srd.s.um.sn.v PK	5I150.1↔	Res.pseudoaneuryziem a. carotis com. a sinus carot.
5a50t.06	5a50t.06	5I150.2↔	Res.pseudoaneuryziem extrakran.časti a. carotis interna
5a50t.10	Vým.neurost.PNS bez vým.elekt:1-kanál.plne impl.nedobij.	5I150.3↔	Res.pseudoaneuryziem a. carotis externa
5a50t.11	Vým.neurost.PNS bez vým.el:viac-kanál.plne impl.nedob.	5I150.4↔	Res.pseudoaneuryziem extrakraniálnej časti a. vertebralis
5a50t.12	Vým.neurost.PNS bez vým.el:viac-kanál.sy.dobij.	5I150.5↔	Res.pseudoaneuryziem a. carotis, použitie stentu
5a50t.13	Vým.neurost.PNS bez vým.el:vágový nervostim.sy.	5I150.x↔	Res.pseudoaneuryziem tepien hlavy a krku,ost.
5a50t.14	Vým.neuros.PNS b.vým.el:vág.n.stim.s.srdc.b.vým.sním.v PK	5I155.0↔	Resekcia pseudoaneuryziem aa. lumbales
5a50t.15	Vým.neurost.PNS b.vým.el:vág.n.stim.s.srdc.s.vým.sním.v PK	5I156.0	Resekcia pseudoaneuryziem truncus coeliacus
5a50t.16	Vým.neurost.PNS bez vým.el.:sy.aktivácie baroreceptora	5I156.1	Resekcia pseudoaneuryziem a. hepatica
5a50t.e	Implantácia periférnej neuroprotézy	5I156.2	Resekcia pseudoaneuryziem a. gastrica
5a50t.f0	Impl/výmena neurostimul.elekt.pre syst.aktiv.baroreceptora	5I156.3	Resekcia pseudoaneuryziem a. lienalis
5a50t.f1	Reviz.neurostimul.elekt.pre systém aktiv.baroreceptora	5I156.4↔	Resekcia pseudoaneuryziem a. renalis
5b421.10	Tymektómia trancervikálne	5I156.5	Resekcia pseudoaneuryziem a. mesenterica superior
5b421.11	Tymektómia torakotomicky	5I156.6	Resekcia pseudoaneuryziem a. mesenterica inferior
5b421.12	Tymektómia sternotomicky	5I156.x↔	Resekcia pseudoaneur.viscerál.tepien,ost.
5b421.13	Tymektómia torakoskopicky	5I159.9↔	Resekcia pseudoaneuryziem v. jugularis
5b421.15	Tymektómia torakoskopicky - roboticky	5I15a.0↔	Resekcia pseudoaneuryziem povrch.žil hlavy a krku
5b421.21	Resekcia týmusu prostredníctvom kolárnej mediastinotómie	5I170.0↔	Ligatúra bližšie neurčenej časti a. carotis
5b421.2x	Resekcia týmusu, iná	5I170.1↔	Ligatúra a. carotis communis a sinus caroticus
5b421.40	Maximálna miniinvazívna tymektómia [MMIT]	5I170.2↔	Ligatúra extrakraniálnej časti a. carotis interna
5b421.45	Maximálna miniinvazívna tymektómia [MMIT] - roboticky	5I170.3↔	Ligatúra a. carotis externa
5b42x	Iné excízie a resekcie týmusu	5I170.4↔	Ligatúra extrakraniálnej časti a. vertebralis
5c211.0↔	Povrch.excí.ch.tk.oč.viečka histogr.kontr.b.zas.okr.viečka	5I170.5↔	Ligatúra a. carotis, použitie stentu
5c211.1↔	Povrch.excí.ch.tk.oč.viečka histogr.kontrol.so.zas.okr.viečka	5I170.6	Endoskopická ligatúra a. sphenopalatina
5c213.0↔	Hlb.exc.ch.tk.oč.viečka histogr.kontr.bez zasiah.okr.viečka	5I170.x↔	Ligatúra tepien hlavy a krku, ostatné
5c213.1↔	Hlb.exc.ch.tk.oč.viečka histogr.kontr.so zas.okraja viečka	5I176.0	Ligatúra truncus coeliacus
5c220.0↔	Tarsorhafia bez excízie okraja viečka	5I176.1	Ligatúra a. hepatica
5c220.1↔	Tarsorhafia s excíziou okraja viečka	5I176.2	Ligatúra a. gastrica
5c221↔	Mediálna kantopexia	5I176.3	Ligatúra a. lienalis
5c222↔	Laterálna kantopexia	5I176.4↔	Ligatúra a. renalis
5c223↔	Kantotómia	5I176.5	Ligatúra a. mesenterica superior
5c224.0↔	Korekčná operácia v oblasti epikantu,Y-V plastika	5I176.6	Ligatúra a. mesenterica inferior
5c224.1↔	Korekčná operácia v oblasti epikantu,dvojité Z-plastika	5I176.x↔	Ligatúra viscerálnych tepien, ostatné
5c224.x↔	Korekčná operácia v oblasti epikantu,ostatné	5I179.9↔	Ligatúra v. jugularis
5c225↔	Otvorenie tarsorhafie	5I17a.0↔	Ligatúra povrchových žíl hlavy a krku
5c22x↔	Operácie na kantuse a epikantuse,ostatné	5I17a.4↔	Ligatúra povrchových žíl panvy a trupu
5c262.4↔	Iná rekonštr.očných viečok:transplant.aloplastickým mat.	5I560.0	OP nádorov na karotidach a iných paraganglióm:explorácia
5c265.0↔	Rekonštrukcia uhla očného viečka, mediálne	5I572	Revízia a. carotis interna
5c265.1↔	Rekonštrukcia uhla viečka, laterálne	5n10a	Trunkulárna vagotómia
5c280.0↔	Vertikál.predĺženie horného viečka Z-plastikou	5n10b.0	Selektívna gastrická vagotómia bez pyloroplastiky
5c280.1↔	Vertikálne predĺženie horného viečka transplantátom	5n10b.1	Selektívna gastrická vagotómia s pyloroplastikou
5c280.2↔	Vertikál.predĺž.hor.viečka recesiou retraktora hor.viečka	5n10d	Vagotómia žalúdočného pažľava
5c280.3↔	Vertik.predĺž.hor.viečka ektómiou Muller.svalov [m.tars.s]	5n10e	Laparoskopická vagotómia
5c280.x↔	Vertikálne predĺženie horného viečka,ostatné	5I140.c↔	Otv.repoz.jedn.zl.falangy pr.ruky:bez osteosyntézy
5c990.1↔	Excízia chorého tkaniva n.II.	5I150.c↔	Otv.repoz.triešt.zl.falangy pr.ruky:bez osteosyntézy
5c990.2↔	OP na n.II. (nervus opticus),ostatné	5I309.0↔	Otv.ch.exstirp.cysty(Baker.cysta):humerozgl.kíb
5d003.1↔	Parciálna resekcia ušnice postihnutej nádorom	5I309.1↔	O.ch.exstirpácia cysty(Baker.cysta):akromioklavikul.kíb
5d003.2↔	Radikálna resekcia ušnice bez rekonštrukcie	5I309.2↔	O.ch.exstirpácia cysty(Baker.cysta):torakoskopulár.kíb
5d305.4	Obliterácia otvorenej trepanačnej dutiny	5I309.3↔	O.ch.exstirpácia cysty(Baker.cysta):sternoklavik.kíb
5d404	Prerušenie vestibulárneho nervu	5I309.4↔	O.ch.exstirpácia cysty(Baker.cysta):laktový kíb
5d405.1↔	Uzáv.dehiscent.hor.polkruh.kanáľ.pristupom cez str.jamu	5I309.5↔	O.ch.exstirpácia cysty(Baker.cysta):prox.radioulnár.kíb
5d405.3↔	Uzáver likvorovej fistuly do stredného ucha	5I309.6↔	O.ch.exstirpácia cysty(Baker.cysta):dist.radioulnár.kíb
5g90t	Lokál.transpozícia svalu v tvár.oblasti	5I309.8↔	O.ch.exstirpácia cysty(Baker.cysta):radiokarpál.kíb
5g90u	Transpozícia m.temporalis/m.masseter	5I309.9↔	O.ch.exstirpácia cysty(Baker.cysta):ulnokarpálny kíb
5g90v	Mikrovaskul.transplantácia svalu v tvár.obl.	5I309.e↔	O.ch.exstirpácia cysty(Baker.cysta):iliosakrálny kíb
5I010.0↔	Embolektómie a trombektómie bližš.neurč.č.a.carotis	5I309.f	Otv.ch.exstirp.cysty(Baker.cysta):symfýza
5I010.1↔	Embolektóm.a trombekt. a.carotis com.a sinus carotic.	5I309.g↔	O.ch.exstirpácia cysty(Baker.cysta):bedr.kíb
5I010.2↔	Embolekt.a trombekt. a. carotis int., extrakraniál.č.	5I309.h↔	O.ch.exstirpácia cysty(Baker.cysta):kolen.kíb
5I010.3↔	Embolekt.a trombekt. a. carotis externa	5I309.j↔	O.ch.exstirpácia cysty(Baker.cysta):prox.tibiofibulárny kíb
5I010.4↔	Embolekt.a trombekt. a.vertebralis,extrakr.č.	5I309.k↔	O.ch.exstirpácia cysty(Baker.cysta):členk.kíb h.
5I010.5↔	Embolekt. a trombekt. a.carotis,použitie stentu	5I309.m↔	O.ch.exstirpácia cysty(Baker.cysta):členk.kíb d.

5t309.n↔	O.ch.exstirpácia cysty(Baker.cysta):tarzálne kĺby	5t549.5↔	Impl.endopr.na kĺboch prstov HK:5 protéza
5t309.p↔	O.ch.exstirpácia cysty(Baker.cysta):tarzometatarz.kĺby	5t549.6↔	Impl.endopr.na kĺboch prstov HK:6 a viac protéza
5t309.q↔	O.ch.exstirpácia cysty(Baker.cysta):metatarzofalang.kĺ.	5t556↔	Výmena endoprotézy kĺbu prsta
5t309.r↔	O.ch.exstirpácia cysty(Baker.cysta):interfalang.kĺb n.	5t708.0↔	Tenodéza ohýbača zápästia
5t309.x	O.ch.exstirpácia cysty(Baker.cysta):ostatné kĺby	5t708.1↔	Tenodéza ohýbača prsta
5t30x.0↔	Iné otv.ch.revízie:humeroeloidálny kĺb	5t708.2↔	Tenodéza ohýbača palca
5t30x.1↔	Iné otv.ch.revízie:akromioklavikulárny kĺb	5t708.3↔	Tenodéza vystierača zápästia
5t30x.2↔	Iné otv.ch.revízie:torakoskopulárny kĺb	5t708.4↔	Tenodéza vystierača prsta
5t30x.3↔	Iné otv.ch.revízie:sternoklavikulárny kĺb	5t708.5↔	Tenodéza vystierača palca
5t30x.4↔	Iné otv.ch.revízie:laktový kĺb	5t709.0↔	Transpozícia ohýbača zápästia
5t30x.5↔	Iné otv.ch.revízie:prox.radioulnárny kĺb	5t709.1↔	Transpozícia ohýbača prsta
5t30x.6↔	Iné otv.ch.revízie:dist.radioulnárny kĺb	5t709.2↔	Transpozícia ohýbača palca
5t30x.8↔	Iné otv.ch.revízie:radiokarpálny kĺb	5t709.3↔	Transpozícia vystierača zápästia
5t30x.9↔	Iné otv.ch.revízie:ulnokarpálny kĺb	5t709.4↔	Transpozícia vystierača prsta
5t30x.e↔	Iné otv.ch.revízie:iliosakrálny kĺb	5t709.5↔	Transpozícia vystierača palca
5t30x.f	Iné otv.ch.revízie:symfýza	5t70a.0↔	Predĺženie ohýbača zápästia
5t30x.g↔	Iné otv.ch.revízie:bedr.kĺb	5t70a.1↔	Predĺženie ohýbača prsta
5t30x.h↔	Iné otv.ch.revízie:kolen.kĺb	5t70a.2↔	Predĺženie ohýbača palca
5t30x.j↔	Iné otv.ch.revízie:prox.tibiofibulárny kĺb	5t70a.3↔	Predĺženie vystierača zápästia
5t30x.k↔	Iné otv.ch.revízie:členkový kĺb horný	5t70a.4↔	Predĺženie vystierača prsta
5t30x.m↔	Iné otv.ch.revízie:členkový kĺb dolný	5t70a.5↔	Predĺženie vystierača palca
5t30x.n↔	Iné otv.ch.revízie:tarzálne kĺby	5t70b.0↔	Skrátenie ohýbača zápästia
5t30x.p↔	Iné otv.ch.revízie:tarzometatarzálne kĺby	5t70b.1↔	Skrátenie ohýbača prsta
5t30x.q↔	Iné otv.ch.revízie:metatarzofalang.kĺ.	5t70b.2↔	Skrátenie ohýbača palca
5t30x.r↔	Iné otv.ch.revízie:interfalangeálny kĺb n.	5t70b.3↔	Skrátenie vystierača zápästia
5t30x.x	Iné otv.ch.revízie:ostatné kĺby	5t70b.4↔	Skrátenie vystierača prsta
5t311.6↔	O.ch.refixácia osteochondrál.fragmentu:dist.radiou.kĺb	5t70b.5↔	Skrátenie vystierača palca
5t311.7↔	O.ch.refixácia osteochondrál.fragmentu:kĺb ruky b.n.	5t70c.0↔	Vytvorenie lôžka transplantátu ohýbača zápästia
5t311.8↔	O.ch.refixácia osteochondrál.fragmentu:adiokarp kĺb	5t70c.1↔	Vytvorenie lôžka transplantátu ohýbača prsta
5t311.9↔	O.ch.refixácia osteochondrál.fragmentu:ulnokarp.kĺb	5t70c.2↔	Vytvorenie lôžka transplantátu ohýbača palca
5t312.6↔	O.ch.subchondrál.spongioplast.s fix.fragm:dist.radiou.k	5t70c.3↔	Vytvorenie lôžka transplantátu vystierača zápästia
5t312.7↔	O.ch.subchondrál.spongioplast.s fix.fragm:iný k.r.u.b.n.	5t70c.4↔	Vytvorenie lôžka transplantátu vystierača prsta
5t312.8↔	O.ch.subchondrál.spongioplast.s fix.fragm:radiokarp.k.	5t70c.5↔	Vytvorenie lôžka transplantátu vystierača palca
5t312.9↔	O.ch.subchondrál.spongioplast.s fix.fragm:ulnokarp.kĺb	5t70d.0↔	Transplantácia ohýbača zápästia
5t317.7↔	O.ch.transplant.chrupavky:kĺby ruky b.n.	5t70d.1↔	Transplantácia ohýbača prsta
5t317.8↔	O.ch.transplant.chrupavky:radiokarpálny kĺb	5t70d.2↔	Transplantácia ohýbača palca
5t31a.7↔	O.ch.implant.in vitro vytvor.tk.kultúry k.ruky b.n	5t70d.3↔	Transplantácia vystierača zápästia
5t31a.8↔	O.ch.implant.in vitro vytvor.tk.kultúry:radiokarp.kĺb	5t70d.4↔	Transplantácia vystierača prsta
5t31d.6↔	Subchondr.otvor.kosti:dist.radiou.k	5t70d.5↔	Transplantácia vystierača palca
5t31d.7↔	Subchondr.otvor.kosti:iný k.ruky b.n.	5t70e.0↔	Revízia implantátu (bez výmeny) ohýbača zápästia
5t31d.8↔	Subchondr.otvor.kosti:radiokarp.kĺb	5t70e.1↔	Revízia implantátu (bez výmeny) ohýbača prsta
5t31d.9↔	Subchondr.otvor.kosti:ulnokarp.kĺb	5t70e.2↔	Revízia implantátu (bez výmeny) ohýbača palca
5t31h.7↔	O.ch.OP chrupavky s tx.chondroc.autol.ind.matrix:i.k.ruk.b.n	5t70e.3↔	Revízia implantátu (bez výmeny) vystierača zápästia
5t31h.8↔	O.ch.OP chrupavky s tx.chondroc.autol.ind.matrix:radiok.k	5t70e.4↔	Revízia implantátu (bez výmeny) vystierača prsta
5t31k.6↔	O.ch.subchondrál.otv.kosti s vlož.nebunk.impl:d.radiou.k	5t70e.5↔	Revízia implantátu (bez výmeny) vystierača palca
5t31k.7↔	O.ch.subchondrál.otv.kosti s vlož.nebunk.impl:k.ruky b.n	5t70f.0↔	Výmena implantátu ohýbača zápästia
5t31k.8↔	O.ch.subchondrál.otv.kosti s vlož.nebunk.impl:radiokarp.k	5t70f.1↔	Výmena implantátu ohýbača prsta
5t31k.9↔	O.ch.subchondrál.otv.kosti s vlož.nebunk.impl:ulnokarp.k	5t70f.2↔	Výmena implantátu ohýbača palca
5t330↔	Otv.ch.plast.pred.skríž.väzu s autológ.patelár.šľachou	5t70f.3↔	Výmena implantátu vystierača zápästia
5t331↔	Otv.ch.plast. pred.skríž.väzu s inou autológ.šľachou	5t70f.4↔	Výmena implantátu vystierača prsta
5t332↔	Otv.ch.plastika pred.skríž.väzu s aloplast.väziv.náhr.	5t70f.5↔	Výmena implantátu vystierača palca
5t333↔	Otv.ch.plast.zad.skríž.väzu s autológ.patelár.šľachou	5t70h.0↔	Plastika šľachy ohýbača zápästia
5t334↔	Otv.ch.plast.zad.skríž.väzu s inou autológ.šľachou	5t70h.1↔	Plastika šľachy ohýbača prsta
5t335↔	Otv.ch.plast.zad.skríž.väzu s aloplast.väziv.náhr.	5t70h.2↔	Plastika šľachy ohýbača palca
5t342↔	Otv.chir.preloženie úponu patelár.šľ. (napr.Bandi)	5t70h.3↔	Plastika šľachy vystierača zápästia
5t343↔	Otv.ch.preloženie úponu patelár.šľachy s kost.blokom	5t70h.4↔	Plastika šľachy vystierača prsta
5t344	Plastika mediálneho patelofemorálneho ligamenta	5t70h.5↔	Plastika šľachy vystierača palca
5t373.0↔	Otv.ch. sutúra distál.radioulnár.váz.ap.bez stabilizácie	5t70j.0↔	Spájanie šliach (previazanie) ohýbača zápästia
5t391.6↔	Otv.ch.artroriza:dist.radioulnárny kĺb	5t70j.1↔	Spájanie šliach (previazanie) ohýbača prsta
5t391.7↔	Otv.ch.artroriza:kĺby ruky b.n.	5t70j.2↔	Spájanie šliach (previazanie) ohýbača palca
5t391.8↔	Otv.ch.artroriza:radiokarpálny kĺb	5t70j.3↔	Spájanie šliach (previazanie) vystierača zápästia
5t391.9↔	Otv.ch.artroriza:ulnokarpálny kĺb	5t70j.4↔	Spájanie šliach (previazanie) vystierača prsta
5t392.6↔	O.ch.dočasné fixácie:dist.radioulnár.kĺb	5t70j.5↔	Spájanie šliach (previazanie) vystierača palca
5t392.7↔	O.ch.dočasné fixácie:kĺby ruky b.n.	5t70k.0↔	Refixácia ohýbača zápästia ku kosti vrát.kovovej kotvy
5t392.8↔	O.ch.dočasné fixácie:radiokarpálny kĺb	5t70k.1↔	Refixácia ohýbača prsta ku kosti vrát.kovovej kotvy
5t392.9↔	O.ch.dočasné fixácie:ulnokarpálny kĺb	5t70k.2↔	Refixácia ohýbača palca ku kosti vrát.kovovej kotvy
5t549.1↔	Impl.endopr.na kĺboch prstov HK:1 protéza	5t70k.3↔	Refixácia vystierača zápästia ku kosti vrát.kov.kotvy
5t549.2↔	Impl.endopr.na kĺboch prstov HK:2 protézy	5t70k.4↔	Refixácia vystierača prsta ku kosti vrát.kov.kotvy
5t549.3↔	Impl.endopr.na kĺboch prstov HK:3protézy	5t70k.5↔	Refixácia vystierača palca ku kosti vrát.kov.kotvy
5t549.4↔	Impl.endopr.na kĺboch prstov HK:4 protézy	5t714.0↔	Primárna sutúra radiokarpálneho väzu

5t714.1↔	Primárna sutúra retinaculum flexorum	5t770.5↔	Resekcioartropl.interfal.kĺb.ruky:rek.aut.mat:1zárok
5t714.2↔	Primárna sutúra ostatných väzov zápästia	5t770.6↔	Res-artropl.interfalang.kĺb.1prst.ruky:rek.aut.ma:viac.zákr.
5t714.3↔	Primárna sutúra väzov stredoručia	5t770.7↔	Res-artropl.interfalang.kĺb.viac.prst.ru:re.aut.m:viac.zákr.
5t714.4↔	Primár. sutúra väzov metakarpofalangeál.kĺbov prstov ruky	5t770.x↔	Resekcioartropl.kĺbov.ruky:rek.s.autológ.mat:ostatné
5t714.5↔	Primárna sutúra väzov metakarpofalangeálneho kĺbu palca	5t771.0↔	Resekcioartropl.zápäs:rek.aut.mat.interpoz.šf:1zákr
5t714.6↔	Primárna sutúra väzov interfalangeálnych kĺbov prstov ruky	5t771.1↔	Resekcioartropl.zápäs:rek.aut.mat.interpoz.šf:viac.zákr
5t714.7↔	Primárna sutúra väzov interfalangeálneho kĺbu palca	5t771.3↔	Resekcioartropl.metakarpofal.kĺb:rek.aut.m.interp.šf:1zákr.
5t715.0↔	Sekundárna sutúra radiokarpálneho väzu	5t771.4↔	Res-artropl.metakarpofal.kĺb:rek.autol.m.interp.šf:viac.zákr.
5t715.1↔	Sekundárna sutúra retinaculum flexorum	5t771.5↔	Resekcioartropl.interfal.kĺ.r:rek.aut.m.interp.šf:1zákr.
5t715.2↔	Sekundárna sutúra ostatných väzov zápästia	5t771.6↔	Res-artropl.interf.kĺb.1prst.ru:re.aut.m.interp.šf:viac.zákr.
5t715.3↔	Sekundárna sutúra väzov stredoručia	5t771.7↔	Res-artropl.interf.kĺb.viac.prst.ru:re.aut.m.interp.šf:viac.zákr
5t715.4↔	Sekund. sutúra väzov metakarpofalangeál.kĺbov prstov ruky	5t771.x↔	Resekcioartropl.kĺb.ruky:rek.aut.mat.interpoz.šf:viac.zákr
5t715.5↔	Sekundár. sutúra väzov metakarpofalangeál.kĺbu palca	5t772.0↔	Resekcioartropl.zápäs:rek.aut.mat.zaves.šf:1zákr
5t715.6↔	Sekundárna sutúra väzov interfalangeál.kĺbov prstov ruky	5t772.1↔	Resekcioartropl.zápäs:rek.aut.mat.zaves.šf:viac.zákr
5t715.7↔	Sekundárna sutúra väzov interfalangeál.kĺbu palca	5t772.3↔	Resekcioartropl.metakarpof.kĺ.r:re.aut.mat.zaves.šf:1zákr.
5t716.0↔	Plast.rekonštr.radiokarpál.väzu s autológnym materiálom	5t772.4↔	Resekcioartropl.metakarpof.kĺ.r:re.aut.m.zaves.šf:viac.zákr.
5t716.2↔	Plast.rekonštr.ostatných väzov zápästia s autológ.mat.	5t772.5↔	Resekcioartropl.interfalang.kĺ.r:re.aut.m.zaves.šf:1zákr.
5t716.3↔	Plast.rekonštr.väzov stredoručia s autológnym materiálom	5t772.6↔	Res-artropl.interf.kĺb.1prst.ru:re.aut.m.zaves.šf:viac.zákr.
5t716.4↔	Plast.rekonštr.väz.metakarpofalang.k.prstov ruky autol.mat.	5t772.7↔	Res-artropl.interf.kĺb.viac.prst.ru:re.aut.m.zaves.šf:viac.zákr.
5t716.5↔	Plast.rekonštr.väzov metakarpofalang.k.palca autológ.mat.	5t772.x↔	Resekcioartropl.kĺb.ruky:rek.aut.mat.zaves.šf:viac.zákr
5t716.6↔	Plast.rekonštr.väzov interfalangeál.k.prstov ruky autológ.mat	5t773.0↔	Resekcioartropl.zápäs:rek.aut.mat.interpoz.a.zaves.šf:1zákr
5t716.7↔	Plast.rekonštr.väzov interfalangeál.k.palca autológ.mat.	5t773.1↔	Res-artropl.zápäs:rek.autol.mat.interpoz.a.zaves.šf:viac.zákr
5t717.0↔	Plast.rekonštr.radiokarpál.väz:autológ.mat.a.interlig.fix	5t773.3↔	Res-artropl.mtkarpof.kĺb:rek.autol.m.interp.a.zaves.šf:1zákr.
5t717.1↔	Plast.rek.retinacul.flex:autol.mat.a.interlig.fix	5t773.4↔	Res-artropl.mtkarpof.kĺ.r:re.aut.m.interp.a.zaves.šf:viac.zá.
5t717.2↔	Plast.rek.ost.väzy zápästia:autol.mat.a.interlig.fix	5t773.5↔	Res-artropl.interfal.kĺ.r:re.aut.m.s.interpo.a.zaves.šf:1zákr.
5t717.3↔	Plast.rek.väzy stredoručia:autol.mat.a.interlig.fix	5t773.6↔	Res-artropl.intrf.kĺb.1pr.r:re.aut.m.s.interpo.a.zav.šf:viac.zá
5t717.4↔	Plast.rek.väz.metakarpof.kĺb.prst.r:autol.mat.a.interlig.fix	5t773.7↔	Res-artropl.intrf.kĺ.viac.prst.r:re.aut.m.s.interp.a.zav.šf:viac.z
5t717.5↔	Plast.rek.väz.metakarpof.k.palec:aut.mat.a.interlig.fix	5t773.x↔	Res-artropl.kĺb.ruky:rek.aut.mat.s.interpoz.a.zaves.šf:viac.zákr
5t717.6↔	Plast.rek.väz.interfal.kĺ.prst.ruky:aut.mat.a.interlig.fix	5t774.0↔	Resekcioartropl.zápäst:rek.autol.m.a.rek.kĺb.plochy:1zákr.
5t717.7↔	Plast.rek.väz.interfal.kĺ.palca:aut.mat.a.interlig.fix	5t774.1↔	Res-artropl.zápäst:rek.autol.m.a.rekon.kĺb.plochy:viac.zákr
5t718.0↔	Plast.rek.radiokarp.väzu:autológ.mat.a.transoseál.fix	5t774.3↔	Res-artropl.metakarpofal.kĺb:rek.autol.m.a.rek.kĺ.pl:1zákr.
5t718.1↔	Plast.rek.retinacul.flexorum:autol.mat.a.transos.fix	5t774.4↔	Res-artropl.metakarpof.kĺb:rek.autol.m.a.rek.kĺ.pl:viac.zákr
5t718.2↔	Plast.rek.ost.väz.zápästia:autol.mat.a.transoseál.fix	5t774.5↔	Res-artropl.interfal.kĺb.ru:rek.autol.m.a.rek.kĺb.pl:1zákr
5t718.3↔	Plast.rek.väzy stredoručia:autol.mat.a.transos.fix	5t774.6↔	Resekcioartropl.interfal.kĺb.1prst.r.r.a.m.a.rek.kĺ.pl:viac.z.
5t718.4↔	Plast.rek.väz.metakarpofal.kĺ.prst.ru:aut.mat.a.transos.fix	5t774.7↔	Res-artropl.interf.kĺb.viac.prst.r.r.a.m.a.rek.kĺ.pl:viac.zákr.
5t718.5↔	Plast.rek.väz.metakarpofa.kĺb.palec:aut.mat.a.transos.fix	5t774.x↔	Resekcioartropl.kĺb.ruk:rekon.aut.mat.a.rek.kĺb.plochy:ost.
5t718.6↔	Plast.rek.väz.interfal.kĺ.prst.ru:aut.mat.a.transos.fix	5t775.0↔	Resekcioartropl.zápäst:rekonštr.aloplast.mat:1zákr.
5t718.7↔	Plast.rek.väz.interfal.kĺ.palca:autol.mat.a.transos.fix	5t775.1↔	Resekcioartropl.zápäst:rek.alopl.m:viac.zákr.
5t71a.0↔	Refixácia radiokarpál.väz ku kosti	5t775.3↔	Resekcioartropl.metakarpof.kĺbe.r:rek.alopl.m:1zákr.
5t71a.1↔	Refixácia retinaculum flexorum ku kosti	5t775.4↔	Resekcioartropl.metakarpof.kĺb.r:rek.alopl.m:viac.zákr.
5t71a.2↔	Refix.ostat.väzov zápästia ku kosti	5t775.5↔	Resekcioartropl.interfalang.kĺb.ru:rekonštr.alopl.m:1zákr.
5t71a.3↔	Refixácia väz.stredoručia ku kosti	5t775.6↔	Resekcioartropl.interfal.kĺb.1prst.r:rek.alopl.m:viac.z.
5t71a.4↔	Refix.väz.metakarpofal.kĺbov pr.ruky ku kosti	5t775.7↔	Resekcioartropl.interf.kĺb.viac.prst.r:rek.alopl.m:viac.zákr.
5t71a.5↔	Refix.väz.metakarpofal.kĺbu palca ku kosti	5t775.x↔	Resekcioartropl.kĺb.ruk:rek.aloplast.m:ostat.
5t71a.6↔	Refix.väz.interfalangeál.kĺbov prst.ruky ku kosti	5t776.0↔	Res-artropl.zápäst:rek.aloplast.mat.a.rek.kĺb.puzdra:1zákr.
5t71a.7↔	Refix.väz.interfalangeál.kĺbu palca ku kosti	5t776.1↔	Resekcioartropl.zápäs:rek.alopl.m.a.r.kĺb.puzdra:viac.zákr.
5t720.1↔	Otvorená chirurgická fasciotómia jedného prsta	5t776.3↔	Res-artropl.metakarpofal.kĺb:rek.alopl.m.a.r.kĺb.puzdra:1zákr
5t720.2↔	Otvorená chirurgická fasciotómia viac ako 1 prsta	5t776.4↔	Res-artropl.mtkarpof.kĺb.r:rek.alopl.m.a.r.kĺ.puzdra:viac.zá.
5t721.1↔	Perkutánná fasciotómia jedného prsta	5t776.5↔	Resekcioartropl.medzičl.kĺbe.r:rek.alopl.m.a.r.kĺ.puzd:1zákr.
5t721.2↔	Perkutánná fasciotómia viac ako jedného prsta	5t776.6↔	Res-artropl.interfal.kĺb.1prst.r:rek.alopl.m.a.r.kĺ.pu:viac.z.
5t724.1↔	Fasciektómia jedného prsta s jednou neurolyzou	5t776.7↔	Res-artropl.interf.kĺb.viac.prst.r:rek.alopl.m.ar.kĺ.pu:viac.zá.
5t724.2↔	Fasciektómia viac prstov s jednou neurolyzou	5t776.x↔	Resekcioartropl.kĺ.ruk:rek.aloplast.m:ostat.
5t725.1↔	Fasciektómia jedného prsta s viacerými neurolyzami	5t77x.0↔	Iná resekcioartroplastika zápäst.,1zákr.
5t725.2↔	Fasciektómia viac prstov s viacerými neurolyzami	5t77x.1↔	Iná resekcioartroplastika zápästia,viac.zákr.
5t726.1↔	Fasciektómia 1 prsta s 1 neurolyzou a s 1 arteriolýzou	5t77x.3↔	Iná resekcioartropl.na metakarpoflg.kĺbe.ruk:1zákr.
5t726.2↔	Fasciektómia viac prstov s 1 neurolyzou a s 1 arteriolýzou	5t77x.4↔	Iná resekcioartropl.na metakarpoflg.kĺbe.ruk:viac.zákr.
5t727.1↔	Fasciektómia 1 prsta s viac.neurolyzami a viac.arteriolyzami	5t77x.5↔	Iná resekcioartropl.na medzičl.kĺbe:1zákr.
5t727.2↔	Fasciekt.viac.prstov s viac.neurolyzami a viac.arteriolyz.	5t77x.6↔	Iná resekcioartropl.interfalang.kĺb.1prst.ru:viac.zákr
5t728.1↔	Fasciektómia 1 prsta s artrolyz.(vr.neurolyzy a arteriolyzy)	5t77x.7↔	Iná resekcioartropl.interfalang.kĺb.viac.prst.ru:viac.zákr
5t728.2↔	Fasciekt.viac.prstov s artrolyzou (vr.neurolyzy a arteriolyzy)	5t77x.x↔	Iná resekcioartroplastika kĺbov ruky:ostatné
5t736↔	Sutúra svalu ruky	5t780.0↔	Distrakcia mäkkých častí presahujúce kĺb na ruke
5t737↔	Reinzercia svalu ruky	5t780.1↔	Distrakcia mäkkých častí presahujúce kĺb na nohe
5t738↔	Transpozícia svalu ruky	5t782.0↔	Res.zužuj.prstenca s plast.rekonštr.pri vrod.anomál.ruky
5t739↔	Transplantácia svalu ruky	5t782.1↔	Res.zužuj.prstenca s plast.rekonštr.pri vrod.anomál.nohy
5t73a↔	Predĺženie svalu ruky	5t783.0↔	Redukcia mäkkých častí pri vrozených anomáliách ruky
5t73b↔	Skrátenie svalu ruky	5t783.1↔	Redukcia mäkkých častí pri vrozených anomáliách nohy
5t770.0↔	Resekcioartropl.zápästia:rek.s.autológ.mat:1zárok	5t784.01↔	Prehĺb.komisúry s miest.lalok.plastikou pri vrod.anomál.ruky
5t770.1↔	Resekcioartropl.zápästia:rek.s.autol.mat:viac.zákr.	5t784.0x↔	Prehĺbenie komisúry pri vrozených anomáliách ruky,ostatné
5t770.3↔	Resekcioartropl.na metakarpof.kĺb:rek.autológ.m:1zákr.	5t784.11↔	Prehĺb.komisúry s miest.lalok.plastikou pri vrod.anomál.nohy
5t770.4↔	Resekcioartropl.na metakarpof.kĺb:rek.autológ.m:viac.zákr.	5t784.1x↔	Prehĺbenie komisúry pri vrozených anomáliách nohy,ostatné

5t785.03↔	Uvof.kož.kontrakt.pri vrod.anom.ruky,m.lal.pl.a voľ.kož.tr.	5t803.3↔	Incizia šľachy priečne v obl.predlaktia
5t785.0x↔	Uvof.kož.kont.pri vrod.anom.ruky,Z-pl.,W-pl.,i.miest.lal.plast.	5t803.4↔	Incizia šľachy priečne v obl.hrud.steny a chrbta
5t785.13↔	Uvof.kož.kontr.pri vrod.anom.nohy,miest.lal.pl.a voľ.kož.trans	5t803.5↔	Incizia šľachy priečne v obl.bruš.steny
5t785.1x↔	Uvof.kož.k.pri vrod.anom.nohy,Zplast,Wplast,i.miest.lal.pl.	5t803.6↔	Incizia šľachy priečne v inguinál.,genit.a gluteál.obl.
5t786.01↔	Rozpojenie mäkkých častí pri vrod.anom.ruky,miest.lal.pl.	5t803.7↔	Incizia šľachy priečne v obl.stehna a kolena
5t786.03↔	Rozp.mäk.čas.pri vrod.anom.ruky,m.lal.pl.a voľ.kož.tran.	5t803.8↔	Incizia šľachy priečne v obl.predkolenia
5t786.0x↔	Rozpojenie mäkkých častí ruky pri vrod.anomáliách,ost.	5t803.a↔	Incizia šľachy priečne v obl.zadonožia a priehlavku
5t786.11↔	Rozpojenie mäkkých častí nohy pri vrod.anom,miest.lal.pl.	5t803.b↔	Incizia šľachy priečne v obl.stredonožia a prednožia
5t786.13↔	Rozpoj.mäkkých č.nohy pri vrod.an,miest.lal.pl.a voľ.kož.tr.	5t803.x	Incizia šľachy priečne:ostatné
5t786.1x↔	Rozpojenie mäkkých častí nohy pri vrod.anomáliách,ost.	5t806.0↔	Otv.chirurgická incizia fascie v obl.hlavy a krku
5t787.01↔	Rozpojenie parc.syndaktýlie pri vrod.anom.ruky,m.lal.pl.	5t806.1↔	Otv.chirurgická incizia fascie v obl.ramena,axily
5t787.03↔	Rozp.parc.synd.pri vrod.anom.ruky,m.lal.pl.a voľ.k.tr.	5t806.2↔	Otv.chirurgická incizia fascie v obl.ramena,laktá
5t787.0x↔	Rozpojenie parc.syndaktýlie pri vrod.anom.ruky:ost.	5t806.3↔	Otv.chirurgická incizia fascie v obl.predlaktia
5t787.11↔	Rozpoj.parc.syndaktýlie pri vrod.anom.nohy,miest.lal.pl.	5t806.4↔	Otv.chirurgická incizia fascie v obl.hrud.steny a chrbta
5t787.13↔	Rozp.parc.synd.pri vrod.anom.nohy,miest.lal.pl.a voľ.kož.tr.	5t806.5↔	Otv.chirurgická incizia fascie v obl.bruš.steny
5t787.1x↔	Rozpojenie parc.syndaktýlie pri vrod.anom.nohy,ost.	5t806.6↔	Otv.chirurgická incizia fascie v inguin.,genit.a glut.obl.
5t788.01↔	Rozpoj.kompl.syndakt.pri vrod.anom.ruky,miest.lal.pl.	5t806.7↔	Otv.chirurgická incizia fascie v obl.stehna a kolena
5t788.03↔	Rozpoj.kompl.synd.pri vrod.anom.ruky,m.lal.pl.a voľ.kož.tr.	5t806.8↔	Otv.chirurgická incizia fascie v obl.predkolenia
5t788.04↔	Rozp.kompl.synd.pri vrod.anom.ruky s rekon.kolater.väzov	5t806.a↔	Otv.chirurgická incizia fascie v obl.zadonožia a priehlavku
5t788.0x↔	Rozpojenie kompletnej syndaktýlie pri vrod.anom.ruky:ost.	5t806.b↔	Otv.chirurgická incizia fascie v obl.stredonožia a prednožia
5t788.11↔	Rozpoj.kompl.synd.pri vrod.anom.nohy,miest.lal.pl.	5t806.x	Otv.chirurgická incizia fascie:ostatné
5t788.13↔	Rozp.komp.synd.pri vrod.anom.nohy,miest.lal.pl.a voľ.k.tr.	5t807.0↔	Perkutánná incizia fascie v obl.hlavy a krku
5t788.14↔	Rozp.komp.synd.pri vrod.anom.nohy s rekonšt.kolat.väzov	5t807.1↔	Perkutánná incizia fascie v obl.ramena,axily
5t788.1x↔	Rozpojenie kompletnej syndaktýlie pri vrod.anom.nohy,ost.	5t807.2↔	Perkutánná incizia fascie v obl.ramena,laktá
5t789.01↔	Redukcia dupl.falangu pri vrod.anom.ruky,1 falang	5t807.3↔	Perkutánná incizia fascie v obl.predlaktia
5t789.02↔	Reduk.dupl.fal.pri vrod.anom.ruky:1falang s rekonštr.klbu	5t807.4↔	Perkutánná incizia fascie v obl.hrud.steny a chrbta
5t789.03↔	Redukcia dupl.falangu pri vrod.anom.ruky,viac falangov	5t807.5↔	Perkutánná incizia fascie v obl.bruš.steny
5t789.04↔	Reduk.dupl.fal.pri vrod.anom.ruky:viac fal.s rekon.kĺbov	5t807.6↔	Perkutánná incizia fascie v inguinál.,genit.a gluteál.obl.
5t789.05↔	Reduk.dupl.fal.pri vrod.anom.ruky:viac falang.a metakarp	5t807.7↔	Perkutánná incizia fascie v obl.stehna a kolena
5t789.06↔	Red.dupl.fal.pri vrod.anom.ruky:viac fal.a MTC s rekonštr.kĺb	5t807.8↔	Perkutánná incizia fascie v obl.predkolenia
5t789.11↔	Redukcia dupl.falangu pri vrod.anom.nohy:1 falang	5t807.9↔	Perkutánná incizia fascie v obl.nohy
5t789.12↔	Red.dupl.fal.pri vrod.anom.nohy:1 falang,s rekon.kĺbu	5t807.x	Perkutánná incizia fascie:ostatné
5t789.13↔	Redukcia dupl.falangu pri vrod.anom.nohy:viac falangov	5t808.0↔	Odstr.cudz.tel.zo svalu v obl.hlavy a krku
5t789.14↔	Red.dupl.fal.pri vrod.anom.nohy:viac fal.s rekon.kĺbov	5t808.1↔	Odstr.cudz.tel.zo svalu v obl.ramena,axila
5t789.15↔	Red.dupl.fal.pri vrod.anom.nohy:viac fal.a metakarp	5t808.2↔	Odstr.cudz.tel.zo svalu v obl.ramena a laktá
5t789.16↔	Red.dupl.fal.pri vrod.anom.nohy:viac fal.a metak.,s r.k.	5t808.3↔	Odstr.cudz.tel.zo svalu v obl.predlaktia
5t78a.0↔	Osteodistrakcia postihnúťého segmentu pri vrod.anom.ruky	5t808.4↔	Odstr.cudz.tel.zo svalu v obl.hrud.steny a chrbta
5t78a.1↔	Osteodistrakcia postihnúťého segmentu pri vrod.anom.nohy	5t808.5↔	Odstr.cudz.tel.zo svalu v obl.bruš.steny
5t78b.00↔	Osteotómia postih.segmentu s osteosynt.pri VVCH ruky	5t808.6↔	Odstr.cudz.tel.zo svalu v inguinál.,genit.a gluteál.obl.
5t78b.01↔	Osteotóm.postih.sgm.s autol.kost.št.s osteosy.pri VVCH ruky	5t808.7↔	Odstr.cudz.tel.zo svalu v obl.stehna a kolena
5t78b.10↔	Osteotómia postih.segm.s osteosynt.pri vrod.anom.nohy	5t808.8↔	Odstr.cudz.tel.zo svalu v obl.predkolenia
5t78b.11↔	Osteotóm.postih.sgm.s autol.kost.štep.s osteos.VVCH nohy	5t808.9↔	Odstr.cudz.tel.zo svalu v obl.nohy
5t78c.0↔	Rekonš.absend./hypopl.segm.s mikrovas.voľ.lal.pri VVCH ruky	5t808.x	Odstr.cudz.tel.zo svalu:ostatné
5t78c.1↔	Rekonš.abs./hyp.seg.s mikr.voľ.lal.pri vrod.anom.nohy	5t809.0↔	Odstr.cudz.tel.zo šľachy v obl.hlavy a krku
5t78x.0↔	Iné operácie pri vrodených anomáliách ruky, ostatné	5t809.1↔	Odstr.cudz.tel.zo šľachy v obl.ramena,axily
5t78x.1↔	Iné operácie pri vrodených anomáliách nohy, ostatné	5t809.2↔	Odstr.cudz.tel.zo šľachy v obl.ramena,laktá
5t793↔	Radik.excizia ch.tk.na ruke s špec.prepar.ciev a nervov	5t809.3↔	Odstr.cudz.tel.zo šľachy v obl.predlaktia
5t794↔	Rad.excizia ch.tk.na ruke s rozš.preparáciou	5t809.4↔	Odstr.cudz.tel.zo šľachy v obl.hrud.steny a chrbta
5t796↔	Transpozícia prsta k prstu na ruke	5t809.5↔	Odstr.cudz.tel.zo šľachy v obl.bruš.steny
5t797.0↔	Transpoz.prsta k palcu na ruke bez rek.metakarp.I	5t809.6↔	Odstr.cudz.tel.zo šľachy v inguinál.,genit.a gluteál.obl.
5t797.1↔	Transpoz.prsta k palcu na ruke s rek.metakarp.I	5t809.7↔	Odstr.cudz.tel.zo šľachy v obl.stehna a kolena
5t798↔	Voľná transplantácia prsta na ruke	5t809.8↔	Odstr.cudz.tel.zo šľachy v obl.predkolenia
5t799↔	Voľná transpl.prsta nohy ako náhr.prsta ruky	5t809.9↔	Odstr.cudz.tel.zo šľachy v obl.nohy
5t800.0↔	Incizia svalu pozdĺžne v obl.hlavy a krku	5t809.x	Odstr.cudz.tel.zo šľachy:ostatné
5t801.0↔	Incizia svalu priečne v obl.hlavy a krku	5t80a.0↔	Odstr.cudz.tel.z fascie v obl.hlavy a krku
5t802.0↔	Incizia šľachy pozdĺžne v obl.hlavy a krku	5t80a.1↔	Odstr.cudz.tel.z fascie v obl.ramena,axily
5t802.1↔	Incizia šľachy pozdĺžne v obl.ramena,axily	5t80a.2↔	Odstr.cudz.tel.z fascie v obl.ramena a laktá
5t802.2↔	Incizia šľachy pozdĺžne v obl.rameno a laktá	5t80a.3↔	Odstr.cudz.tel.z fascie v obl.predlaktia
5t802.3↔	Incizia šľachy pozdĺžne v obl.predlaktia	5t80a.4↔	Odstr.cudz.tel.z fascie v obl.hrud.steny a chrbta
5t802.4↔	Incizia šľachy pozdĺžne v obl.hrud.steny a chrbta	5t80a.5↔	Odstr.cudz.tel.z fascie v obl.bruš.steny
5t802.5↔	Incizia šľachy pozdĺžne v obl.bruš.steny	5t80a.6↔	Odstr.cudz.tel.z fascie v inguinál.,genit.a gluteál.obl.
5t802.6↔	Incizia šľachy pozdĺžne v inguinál.,genit.a gluteálna obl.	5t80a.7↔	Odstr.cudz.tel.z fascie v obl.stehna a kolena
5t802.7↔	Incizia šľachy pozdĺžne v obl.stehna a kolena	5t80a.8↔	Odstr.cudz.tel.z fascie v obl.predkolenia
5t802.8↔	Incizia šľachy pozdĺžne v obl.predkolenia	5t80a.9↔	Odstr.cudz.tel.z fascie v obl.nohy
5t802.a↔	Incizia šľachy pozdĺžne v obl.zadonožia a priehlavku	5t80a.x	Odstr.cudz.tel.z fascie:ostatné
5t802.b↔	Incizia šľachy pozdĺžne v obl.stredonožia a prednožia	5t80b.0↔	Debridement svalu v obl.hlavy a krku
5t802.x	Incizia šľachy pozdĺžne:ostatné	5t80b.1↔	Debridement svalu v obl.ramena,axily
5t803.0↔	Incizia šľachy priečne v obl.hlavy a krku	5t80b.2↔	Debridement svalu v obl.ramena a laktá
5t803.1↔	Incizia šľachy priečne v obl.ramena,axily	5t80b.3↔	Debridement svalu v obl.predlaktia
5t803.2↔	Incizia šľachy priečne v obl.ramena a laktá	5t80b.4↔	Debridement svalu v obl.hrud.steny a chrbta

5t80b.5↔	Debridement svalu v obl.bruš.steny	5t815.9↔	Otv.chir.parc.fasciotómia priečna:noha
5t80b.6↔	Debridement svalu v inguinál.,genit.a gluteál.obl.	5t815.x	Otv.chir.parc.fasciotómia priečna:ostatné
5t80b.7↔	Debridement svalu v obl.stehna a kolena	5t816.0↔	Otv.chir.totál.fasciotómia priečna:hlava,krk
5t80b.8↔	Debridement svalu v obl.predkolenia	5t816.1↔	Otv.chir.totál.fasciotómia priečna:rameno,axila
5t80b.9↔	Debridement svalu v obl.nohy	5t816.2↔	Otv.chir.totál.fasciotómia priečna:rameno,lakeť
5t80b.x	Debridement svalu:ostatné	5t816.3↔	Otv.chir.totál.fasciotómia priečna:predlaktie
5t80c.0↔	Debridement šľachy v obl.hlavy a krku	5t816.4↔	Otv.chir.totál.fasciotómia priečna:hrud.stena,chrbát
5t80c.1↔	Debridement šľachy v obl.ramena,axily	5t816.5↔	Otv.chir.totál.fasciotómia priečna:bruš.stena
5t80c.2↔	Debridement šľachy v obl.ramena a lakťa	5t816.6↔	Otv.chir.totál.fasciotómia priečna:inguin.genit,glut.obl
5t80c.3↔	Debridement šľachy v obl.predlaktia	5t816.7↔	Otv.chir.totál.fasciotómia priečna:stehno,koleno
5t80c.4↔	Debridement šľachy v obl.bruš.steny a chrbta	5t816.8↔	Otv.chir.totál.fasciotómia priečna:predkolenie
5t80c.5↔	Debridement šľachy v obl.bruš.steny	5t816.9↔	Otv.chir.totál.fasciotómia priečna:noha
5t80c.6↔	Debridement šľachy v inguinál.,genit.a gluteál.obl.	5t816.x	Otv.chir.totál.fasciotómia priečna:ostat.
5t80c.7↔	Debridement šľachy v obl.stehna a kolena	5t817.0↔	Perkután.fasciotómia priečna:hlava,krk
5t80c.8↔	Debridement šľachy v obl.predkolenia	5t817.1↔	Perkután.fasciotómia priečna:rameno,axila
5t80c.9↔	Debridement šľachy v obl.nohy	5t817.2↔	Perkután.fasciotómia priečna:rameno,lakeť
5t80c.x	Debridement šľachy:ostatné	5t817.3↔	Perkután.fasciotómia priečna:predlaktie
5t80d.0↔	Debridement fascie v obl.hlavy a krku	5t817.4↔	Perkután.fasciotómia priečna:hrud.stena,chrbát
5t80d.1↔	Debridement fascie v obl.ramena,axily	5t817.5↔	Perkután.fasciotómia priečna:bruš.stena
5t80d.2↔	Debridement fascie v obl.ramena a lakťa	5t817.6↔	Perkután.fasciotómia priečna:inguin.genit,glut.obl
5t80d.3↔	Debridement fascie v obl.predlaktia	5t817.7↔	Perkután.fasciotómia priečna:stehno,koleno
5t80d.4↔	Debridement fascie v obl.hrud.steny a chrbta	5t817.8↔	Perkután.fasciotómia priečna:predkolenie
5t80d.5↔	Debridement fascie v obl.bruš.steny	5t817.9↔	Perkután.fasciotómia priečna:noha
5t80d.6↔	Debridement fascie v inguinál.,genit.a gluteál.obl.	5t817.x	Perkután.fasciotómia priečna:ostatné
5t80d.7↔	Debridement fascie v obl.stehna a kolena	5t818.0↔	Otv.chir.parc. fasciotómia pozdĺž, 1 segm:hlava,krk
5t80d.8↔	Debridement fascie v obl.predkolenia	5t818.1↔	Otv.chir.parc. fasciotómia pozdĺž, 1 segm:rameno,axila
5t80d.9↔	Debridement fascie v obl.nohy	5t818.2↔	Otv.chir.parc. fasciotómia pozdĺž, 1 segm:ram,lakeť
5t80d.x	Debridement fascie:ostatné	5t818.3↔	Otv.chir.parc. fasciotómia pozdĺž, 1 segm:predlak
5t80x.0↔	Ost.incizie sv./šľachy/fascie:hlava a krk	5t818.4↔	Otv.chir.parc. fasciotómia pozdĺž, 1 segm:hrud.st,chrb
5t80x.1↔	Ost.incizie sv./šľachy/fascie:ramenný kĺb,axila	5t818.5↔	Otv.chir.parc. fasciotómia pozdĺž, 1 segm:bruš.st
5t80x.2↔	Ost.incizie sv./šľachy/fascie:rameno a lakeť	5t818.6↔	Otv.chir.parc. fasciotómia pozdĺž, 1 segm:ing.gen,glut.ob
5t80x.3↔	Ost.incizie svalu/šľachy/fascie:predlaktie	5t818.7↔	POtv.chir.parc. fasciotómia pozdĺž, 1 segm:stehno,koleno
5t80x.4↔	Ost.incizie sv./šľachy/fascie:hruďná stena a chrbát	5t818.8↔	Otv.chir.parc. fasciotómia pozdĺž, 1 segm:predkol
5t80x.5	Ost.incizie sv./šľachy/fascie:brušná stena	5t818.9↔	Otv.chir.parc. fasciotómia pozdĺž, 1 segm:noha
5t80x.6↔	Ost.incizie sv./šľachy/fascie:inguinál,genit.a glut.obl.	5t818.x	Otv.chir.parc. fasciotómia pozdĺž, 1 segm:ostat
5t80x.7↔	Ost.incizie sv./šľachy/fascie:stehno a koleno	5t819.0↔	Otv.ch.totál.fasciotómia pozdĺž, 1 segm:hlava,krk
5t80x.8↔	Ost.incizie sv./šľachy/fascie:predkolenie	5t819.1↔	Otv.ch.totál.fasciotómia pozdĺž, 1 segm:rameno,axila
5t80x.9↔	Ost.incizie sv./šľachy/fascie:noha	5t819.2↔	Otv.ch.totál.fasciotómia pozdĺž, 1 segm:rameno,lakeť
5t80x.x	Ost.incizie sv./šľachy/fascie:ostatné	5t819.3↔	Otv.ch.totál.fasciotómia pozdĺž, 1 segm:predlakt
5t811.0↔	Otv.chir.tenotómia v obl.hlavy,krku	5t819.4↔	Otv.ch.totál.fasciotómia pozdĺž, 1 segm:hrud.st,chrb
5t811.1↔	Otv.chir.tenotómia v obl.ramena,axily	5t819.5↔	Otv.ch.totál.fasciotómia pozdĺž, 1 segm:bruš.st
5t811.2↔	Otv.chir.tenotómia v obl.ramena,lakťa	5t819.6↔	Otv.ch.totál.fasciotómia pozdĺž, 1 segm:inguin.gen,glut.ob
5t811.3↔	Otv.chir.tenotómia v obl.predlaktia	5t819.7↔	Otv.ch.totál.fasciotómia pozdĺž, 1 segm:steh,koleno
5t811.4↔	Otv.chir.tenotómia v obl.hrud.steny,chrbta	5t819.8↔	Otv.ch.totál.fasciotómia pozdĺž, 1 segm:predkol
5t811.5↔	Otv.chir.tenotómia v obl.bruš.steny	5t819.9↔	Otv.ch.totál.fasciotómia pozdĺž, 1 segm:noha
5t811.6↔	Otv.chir.tenotómia v inguin.,genit.,glut.obl.	5t819.x	Otv.chirurg.totálna fasciotómia pozdĺž, 1 segm:ostat
5t811.7↔	Otv.chir.tenotómia v obl.stehna,kolena	5t81a.0↔	Perkut.fasciotómia pozdĺž.v obl.hlavy,krku
5t811.8↔	Otv.chir.tenotómia v obl.predkolenia	5t81a.1↔	Perkut.fasciotómia pozdĺž.v obl.ramena,axily
5t811.9↔	Otv.chir.tenotómia v obl.nohy	5t81a.2↔	Perkut.fasciotómia pozdĺž.v obl.ramena,lakeť
5t811.x	Otv.chir.tenotómia:ostat.	5t81a.3↔	Perkut.fasciotómia pozdĺž.v obl.predlaktia
5t812.0↔	Perkutánná tenotómia v obl.hlavy,krku	5t81a.4↔	Perkut.fasciotómia pozdĺž.v obl.hrud.steny,chrbta
5t812.1↔	Perkutánná tenotómia v obl.ramena,axily	5t81a.5↔	Perkut.fasciotómia pozdĺž.v obl.bruš.steny
5t812.2↔	Perkutánná tenotómia v obl.ramena,lakťa	5t81a.6↔	Perkut.fasciotómia pozdĺž.v inguin.genit,glut.obl.
5t812.3↔	Perkutánná tenotómia v obl.predlaktia	5t81a.7↔	Perkut.fasciotómia pozdĺž.v obl.stehna,kolena
5t812.4↔	Perkutánná tenotómia v obl.hrud.st,chrbta	5t81a.8↔	Perkut.fasciotómia pozdĺž.v obl.predkolenia
5t812.5↔	Perkutánná tenotómia v obl.bruš.steny	5t81a.9↔	Perkut.fasciotómia pozdĺž.v obl.nohy
5t812.6↔	Perkutánná tenotómia v inguin.,genit.,glut.obl.	5t81a.x	Perkut.fasciotómia pozdĺž:ostat.
5t812.7↔	Perkutánná tenotómia v obl.stehna,kolena	5t81b.0↔	Otv.ch.parc. fasciotómia,viac.segm:hlava,krk
5t812.8↔	Perkutánná tenotómia v obl.predkolenia	5t81b.1↔	Otv.ch.parc. fasciotómia,viac.segm:rameno,axila
5t812.9↔	Perkutánná tenotómia v obl.nohy	5t81b.2↔	Otv.ch.parc. fasciotómia,viac.segm:rameno,lakeť
5t812.x	Perkutánná tenotómia:ostatné	5t81b.3↔	Otv.ch.parc. fasciotómia,viac.segm:predlaktie
5t815.0↔	Otv.chir.parc.fasciotómia priečna:hlava,krk	5t81b.4↔	Otv.ch.parc. fasciotómia,viac.segm:hrud.st,chrbát
5t815.1↔	Otv.chir.parc.fasciotómia priečna:rameno,axila	5t81b.5↔	Otv.ch.parc. fasciotómia,viac.segm:bruš.stena
5t815.2↔	Otv.chir.parc.fasciotómia priečna:rameno,lakeť	5t81b.6↔	Otv.ch.parc. fasciotómia,viac.segm:inguin.gen,glut.obl
5t815.3↔	Otv.chir.parc.fasciotómia priečna:predlaktie	5t81b.7↔	Otv.ch.parc. fasciotómia,viac.segm:steh,koleno
5t815.4↔	Otv.chir.parc.fasciotómia priečna:hrud.stena,chrbát	5t81b.8↔	Otv.ch.parc. fasciotómia,viac.segm:rameno,lakeť
5t815.5↔	Otv.chir.parc.fasciotómia priečna:bruš.stena	5t81b.9↔	Otv.ch.parc. fasciotómia,viac.segm:noha
5t815.6↔	Otv.chir.parc.fasciotómia priečna:inguin.genit,glut.obl.	5t81b.x	Otv.chirurg.parc. fasciotómia,viac.segm:ostatné
5t815.7↔	Otv.chir.parc.fasciotómia priečna:stehno,koleno	5t81c.0↔	Otv.ch.totál.fasciotómia,viac.segm:hlava,krk
5t815.8↔	Otv.chir.parc.fasciotómia priečna:predkolenie	5t81c.1↔	Otv.ch.totál.fasciotómia,viac.segm:rameno,axila

5t81c.2↔	Otv.ch.totál.fasciotómia,viac.segm:rameno,lakeť	5t828.6↔	Excízia na šľachách a svaloch,epifasciál:inguin,genit,glut.obl
5t81c.3↔	Otv.ch.totál.fasciotómia,viac.segm:predlaktie	5t828.7↔	Excízia na šľachách a svaloch,epifasciál:stehno,koleno
5t81c.4↔	Otv.ch.totál.fasciotómia,viac.segm:hруд.st,chrbát	5t828.8↔	Excízia na šľachách a svaloch,epifasciál:predkolenie
5t81c.5↔	Otv.ch.totál.fasciotómia,viac.segm:bruš.stena	5t828.9↔	Excízia na šľachách a svaloch,epifasciál:noha
5t81c.6↔	Otv.ch.totál.fasciotómia,viac.segm:inguin,gen,glut.obl	5t828.x	Excízia na šľachách a svaloch,epifasciál:ostatné
5t81c.7↔	Otv.ch.totál.fasciotómia,viac.segm:stehno,koleno	5t829.0↔	Excízia na šľach.a svaloch,subfasciál:hlava,krk
5t81c.8↔	Otv.ch.totál.fasciotómia,viac.segm:predkolenie	5t829.1↔	Excízia na šľach.a svaloch,subfasciál:ramen.kĺb,xila
5t81c.9↔	Otv.ch.totál.fasciotómia,viac.segm:noha	5t829.2↔	Excízia na šľach.a svaloch,subfasciál:rameno,lakeť
5t81c.x	Otv.ch.totál.fasciotómia,viac.segm:ostatné	5t829.3↔	Excízia na šľach.a svaloch,subfasciál:predlaktie
5t81d.0↔	Dezinzerzia svalu,šľachy:hlava a krk	5t829.4↔	Excízia na šľach.a svaloch,subfasciál:hруд.st,chrbát
5t81d.1↔	Dezinzerzia svalu,šľachy:rameno a axila	5t829.5↔	Excízia na šľach.a svaloch,subfasciál:bruš.st
5t81d.2↔	Dezinzerzia svalu,šľachy:rameno a lakeť	5t829.6↔	Excízia na šľach.a svaloch,subfasciál:inguin,genit,glut.obl
5t81d.3↔	Dezinzerzia svalu,šľachy:predlaktie	5t829.7↔	Excízia na šľach.a svaloch,subfasciál:stehno,koleno
5t81d.4↔	Dezinzerzia svalu,šľachy:hруд.stena a chrbát	5t829.8↔	Excízia na šľach.a svaloch,subfasciál:predkolenie
5t81d.5↔	Dezinzerzia svalu,šľachy:bruš.stena	5t829.9↔	Excízia na šľach.a svaloch,subfasciál:noha
5t81d.6↔	Dezinzerzia svalu,šľachy:inguinínal,genit.a glut.obl.	5t829.x	Excízia na šľach.a svaloch,subfasciál:ostatné
5t81d.7↔	Dezinzerzia svalu,šľachy:stehno a koleno	5t82b.0↔	Res.kompart.sv,šf,f.b.špec.ciev,nerv.prep:hlava,krk
5t81d.8↔	Dezinzerzia svalu,šľachy:predkolenie	5t82b.1↔	Res.kompart.sv,šf,f.b.špec.ciev,nerv.prep:rameno,axila
5t81d.9↔	Dezinzerzia svalu,šľachy:noha	5t82b.2↔	Res.kompart.sv,šf,f.b.špec.ciev,nerv.prep:rameno,lakeť
5t81d.x	Dezinzerzia svalu,šľachy:ostatné	5t82b.3↔	Res.kompart.sv,šf,f.b.špec.ciev,nerv.prep:predlaktie
5t824.0↔	Parciál.excízia svalu,epifasciál:hlava,krk	5t82b.4↔	Res.kompart.sv,šf,f.b.špec.ciev,nerv.prep:hруд.st,chrbát
5t824.1↔	Parciál.excízia svalu,epifasciál:rameno,axila	5t82b.5↔	Res.kompart.sv,šf,f.b.špec.ciev,nerv.prep:bruš.st
5t824.2↔	Parciál.excízia svalu,epifasciál:rameno,lakeť	5t82b.6↔	Res.kompart.sv,šf,f.b.špec.ciev,nerv.prep:inguin,genit,glut.ob
5t824.3↔	Parciál.excízia svalu,epifasciál:predlaktie	5t82b.7↔	Res.kompart.sv,šf,f.b.špec.ciev,nerv.prep:steh,koleno
5t824.4↔	Parciál.excízia svalu,epifasciál:hруд.st,chrbát	5t82b.8↔	Res.kompart.sv,šf,f.b.špec.ciev,nerv.prep:predkol
5t824.5↔	Parciál.excízia svalu,epifasciál:bruš.stena	5t82b.9↔	Res.kompart.sv,šf,f.b.špec.ciev,nerv.prep:rameno,lakeť
5t824.6↔	Parciál.excízia svalu,epifasciál:inguin,genit,glut.obl	5t82b.x	Resek.kompartm.sv,šf,fascie bez špec.ciev,nerv.prep:ost.
5t824.7↔	Parciál.excízia svalu,epifasciál:stehno,koleno	5t82c.0↔	Res.kompart.sv,šf,f.so špec.ciev,nerv.prep:hlava,krk
5t824.8↔	Parciál.excízia svalu,epifasciál:predkolenie	5t82c.1↔	Res.kompart.sv,šf,f.so špec.ciev,nerv.prep:rameno,axila
5t824.9↔	Parciál.excízia svalu,epifasciál:noha	5t82c.2↔	Res.kompart.sv,šf,f.so špec.ciev,nerv.prep:rameno,lakeť
5t824.x	Parciálna excízia svalu,epifasciálne:ostat.	5t82c.3↔	Res.kompart.sv,šf,f.so špec.ciev,nerv.prep:predlaktie
5t825.0↔	Totál excízia svalu,epifasciál:hlava,krk	5t82c.4↔	Res.kompart.sv,šf,f.so špec.ciev,nerv.prep:hруд.st,chrbát
5t825.1↔	Totál excízia svalu,epifasciál:rameno,axila	5t82c.5↔	Res.kompart.sv,šf,f.so špec.ciev,nerv.prep:bruš.stena
5t825.2↔	Totál excízia svalu,epifasciál:rameno,lakeť	5t82c.6↔	Res.kompart.sv,šf,f.so špec.ciev,nerv.prep:ing,gen,glut.ob
5t825.3↔	Totál excízia svalu,epifasciál:predlaktie	5t82c.7↔	Res.kompart.sv,šf,f.so špec.ciev,nerv.prep:stehno,koleno
5t825.4↔	Totál excízia svalu,epifasciál:hруд.st,chrbát	5t82c.8↔	Res.kompart.sv,šf,f.so špec.ciev,nerv.prep:predkolenie
5t825.5↔	Totál excízia svalu,epifasciál:bruš.stena	5t82c.9↔	Res.kompart.sv,šf,f.so špec.ciev,nerv.prep:noha
5t825.6↔	Totál excízia svalu,epifasciál:inguin,genit,glut.ob	5t82c.x	Resek.kompart.sv,šf,fascie so speciál.ciev,nerv.prep:ost.
5t825.7↔	Totál excízia svalu,epifasciál:stehno,koleno	5t82d.0↔	Res.kompart.sv,šf,f.s rozšir.prep:hlava,krk
5t825.8↔	Totál excízia svalu,epifasciál:predkolenie	5t82d.1↔	Res.kompart.sv,šf,f.s rozšir.prep:ramen.kĺb,xila
5t825.9↔	Totál excízia svalu,epifasciál:noha	5t82d.2↔	Res.kompart.sv,šf,f.s rozšir.prep:rameno,lakeť
5t825.x	Totál excízia svalu,epifasciálne:ostat.	5t82d.3↔	Resek.kompart.sv,šf,f.s rozšir.prep:predlaktie
5t826.0↔	Parciál.excízia svalu,subfasciál:hlava,krk	5t82d.4↔	Res.kompart.sv,šf,f.s rozšir.prep:hруд.st,chrbát
5t826.1↔	Parciál.excízia svalu,subfasciál:rameno,axila	5t82d.5↔	Res.kompart.sv,šf,f.s rozšir.prep:bruš.stena
5t826.2↔	Parciál.excízia svalu,subfasciál:rameno,lakeť	5t82d.6↔	Res.kompart.sv,šf,f.s rozšir.prep:inguin,genit,glut.obl
5t826.3↔	Parciál.excízia svalu,subfasciál:predlaktie	5t82d.7↔	Res.kompart.sv,šf,f.s rozšir.prep:stehno,koleno
5t826.4↔	Parciál.excízia svalu,subfasciál:hруд.st,chrbát	5t82d.8↔	Res.kompart.sv,šf,f.s rozšir.prep:predkolenie
5t826.5↔	Parciál.excízia svalu,subfasciál:bruš.stena	5t82d.9↔	Res.kompart.sv,šf,f.s rozšir.prep:noha
5t826.6↔	Parciál.excízia svalu,subfasciál:inguin,genit,glut.ob	5t82d.x	Resek.kompartm.sv,šf,fascie s rozšírenou preparáciou:ost.
5t826.7↔	Parciál.excízia svalu,subfasciál:stehno,koleno	5t82e.0↔	Odobr.sval.tkaniva na transpl:hlava a krk
5t826.8↔	Parciál.excízia svalu,subfasciál:predkolenie	5t82e.1↔	Odobr.sval.tk.na transpl:rameno,axila
5t826.9↔	Parciál.excízia svalu,subfasciál:noha	5t82e.2↔	Odobr.sval.tk.na transpl:rameno,lakeť
5t826.x	Parciál.excízia svalu,subfasciálne:ostat.	5t82e.3↔	Odobr.sval.tk.na transpl:predlaktie
5t827.0↔	Totál.excízia svalu,subfasciál:hlava,krk	5t82e.4↔	Odobr.sval.tk.na transpl:hруд.st,chrbát
5t827.1↔	Totál.excízia svalu,subfasciál:rameno,axila	5t82e.5↔	Odobr.sval.tk.na transpl:bruš.stena
5t827.2↔	Totál.excízia svalu,subfasciál:rameno a lakeť	5t82e.6↔	Odobr.sval.tk.na transpl:inguin,genit,glut.obl
5t827.3↔	Totál.excízia svalu,subfasciál:predlaktie	5t82e.7↔	Odobr.sval.tk.na transpl:stehno,koleno
5t827.4↔	Totál.excízia svalu,subfasciál:hруд.st,chrbát	5t82e.8↔	Odobr.sval.tk.na transpl:predkolenie
5t827.5↔	Totál.excízia svalu,subfasciál:bruš.stena	5t82e.9↔	Odobratie sval.tkaniva na transplantáciu:noha
5t827.6↔	Totál.excízia svalu,subfasciál:inguin,genit,glut.ob	5t82e.x	Odobratie sval.tkaniva na transplantáciu:ostatné
5t827.7↔	Totál.excízia svalu,subfasciál:stehno,koleno	5t82f.0↔	Odobr.šľachy na transplantáciu:hlava,krk
5t827.8↔	Totál.excízia svalu,subfasciál:predkolenie	5t82f.1↔	Odobr.šľachy na transplantáciu:ramen.kĺb,axila
5t827.9↔	Totál.excízia svalu,subfasciál:noha	5t82f.2↔	Odobr.šľachy na transplantáciu:rameno,lakeť
5t827.x	Totál.excízia svalu,subfasciál:ostat.	5t82f.3↔	Odobr.šľachy na transplantáciu:predlaktie
5t828.0↔	Excízia na šľachách a svaloch,epifasciál:hlava,krk	5t82f.4↔	Odobr.šľachy na transplantáciu:hруд.st,chrbát
5t828.1↔	Excízia na šľachách a svaloch,epifasciál:rameno,axila	5t82f.5↔	Odobr.šľachy na transplantáciu:bruš.stena
5t828.2↔	Excízia na šľachách a svaloch,epifasciál:rameno,lakeť	5t82f.6↔	Odobr.šľachy na transplantáciu:inguin,genit,glut.obl
5t828.3↔	Excízia na šľachách a svaloch,epifasciál:predlaktie	5t82f.7↔	Odobr.šľachy na transplantáciu:stehno,koleno
5t828.4↔	Excízia na šľachách a svaloch,epifasciál:hруд.st,chrbát	5t82f.8↔	Odobr.šľachy na transplantáciu:predkolenie
5t828.5↔	Excízia na šľachách a svaloch,epifasciál:bruš.st	5t82f.9↔	Odobr.šľachy na transplantáciu:noha

5t82f.x	Odobratie šľachy na transplantáciu:ostatné	5t836.3↔	Transplantácia svalov v obl.predlaktia
5t82g.0↔	Odobr.fascie na transpl:hlava,krk	5t836.4↔	Transplantácia svalov v obl.hrud.steny a chrbta
5t82g.1↔	Odobr.fascie na transpl:ramen.klb,axila	5t836.5↔	Transplantácia svalov v obl.bruš.steny
5t82g.2↔	Odobr.fascie na transpl:rameno,lakeť	5t836.6↔	Transplantácia svalov v inguin.genit.a glut.obl.
5t82g.3↔	Odobr.fascie na transpl:predlaktie	5t836.7↔	Transplantácia svalov v obl.stehna,kolena
5t82g.4↔	Odobr.fascie na transpl:hrud.st.chrbát	5t836.8↔	Transplantácia svalov v obl.predkolenia
5t82g.5↔	Odobr.fascie na transpl:bruš.stena	5t836.9↔	Transplantácia svalov v obl.nohy
5t82g.6↔	Odobr.fascie na transpl:inguin.genit.glut.obl	5t836.x	Transplantácia svalov:ostatné
5t82g.7↔	Odobr.fascie na transpl:stehno,koleno	5t837.0↔	Revízia transplantátu svalov:hlava a krk
5t82g.8↔	Odobr.fascie na transpl:predkolenie	5t837.1↔	Revízia transplantátu svalov:rameno a axila
5t82g.9↔	Odobr.fascie na transpl:rameno	5t837.2↔	Revízia transplantátu svalov:rameno a lakeť
5t82g.x	Odobratie fascie na transplantáciu:ostatné	5t837.3↔	Revízia transplantátu svalov:predlaktie
5t830.0↔	Refixácia svalov v obl.hlavy,krku	5t837.4↔	Revízia transplantátu svalov:hrud.stena a chrbát
5t830.1↔	Refixácia svalov v obl.ramena,axily	5t837.5↔	Revízia transplantátu svalov:brušná stena
5t830.2↔	Refixácia svalov v obl.ramena,lakťa	5t837.6↔	Revízia transplantátu svalov:inguin.genit.a glut.obl.
5t830.3↔	Refixácia svalov v obl.predlaktia	5t837.7↔	Revízia transplantátu svalov:stehno a koleno
5t830.4↔	Refixácia svalov v obl.hrud.steny,chrbta	5t837.8↔	Revízia transplantátu svalov:predkolenie
5t830.5↔	Refixácia svalov v obl.bruš.steny	5t837.9↔	Revízia transplantátu svalov:noha
5t830.6↔	Refixácia svalov v inguinál,genit.a gluteál.obl.	5t837.x	Revízia transplantátu svalov:ostatné
5t830.7↔	Refixácia svalov v obl.stehna,kolena	5t838.0↔	Výmena transplantátu svalov:hlava a krk
5t830.8↔	Refixácia svalov v obl.predkolenia	5t838.1↔	Výmena transplantátu svalov:rameno a axila
5t830.9↔	Refixácia svalov v obl.nohy	5t838.2↔	Výmena transplantátu svalov:rameno a lakeť
5t830.x	Refixácia svalov:ostatné	5t838.3↔	Výmena transplantátu svalov:predlaktie
5t832.0↔	Predĺženie a sutúra svalov v obl.hlavy,krku	5t838.4↔	Výmena transplantátu svalov:hrud.stena a chrbát
5t832.1↔	Predĺženie a sutúra svalov v obl.ramena,axily	5t838.5↔	Výmena transplantátu svalov:brušná stena
5t832.2↔	Predĺženie a sutúra svalov v obl.ramena,lakťa	5t838.6↔	Výmena transplantátu svalov:inguin.genit.a glut.obl.
5t832.3↔	Predĺženie a sutúra svalov v obl.predlaktia	5t838.7↔	Výmena transplantátu svalov:stehno a koleno
5t832.4↔	Predĺženie a sutúra svalov v obl.hrud.steny,chrbta	5t838.8↔	Výmena transplantátu svalov:predkolenie
5t832.5↔	Predĺženie a sutúra svalov v obl.bruš.steny	5t838.9↔	Výmena transplantátu svalov:noha
5t832.6↔	Predĺženie a sutúra svalov v ingv.genit.glut.obl.	5t838.x	Výmena transplantátu svalov:ostatné
5t832.7↔	Predĺženie a sutúra svalov v obl.stehna,kolena	5t839.0↔	Odstránenie transplantátu svalov:hlava a krk
5t832.8↔	Predĺženie a sutúra svalov v obl.predkolenia	5t839.1↔	Odstránenie transplantátu svalov:rameno a axila
5t832.9↔	Predĺženie a sutúra svalov v obl.nohy	5t839.2↔	Odstránenie transplantátu svalov:rameno a lakeť
5t832.x	Predĺženie a sutúra svalov:ostatné	5t839.3↔	Odstránenie transplantátu svalov:predlaktie
5t833.0↔	Skrátenie a sutúra svalov v obl.hlavy,krku	5t839.4↔	Odstránenie transplantátu svalov:hrud.stena a chrbát
5t833.1↔	Skrátenie a sutúra svalov v obl.ramena,axily	5t839.5↔	Odstránenie transplantátu svalov:brušná stena
5t833.2↔	Skrátenie a sutúra svalov v obl.ramena,lakťa	5t839.6↔	Odstr.transplant.svalov:inguin.genit.a glut.obl.
5t833.3↔	Skrátenie a sutúra svalov v obl.predlaktia	5t839.7↔	Odstránenie transplantátu svalov:stehno a koleno
5t833.4↔	Skrátenie a sutúra svalov v obl.hrud.steny,chrbta	5t839.8↔	Odstránenie transplantátu svalov:predkolenie
5t833.5↔	Skrátenie a sutúra svalov v obl.bruš.steny	5t839.9↔	Odstránenie transplantátu svalov:noha
5t833.6↔	Skrátenie a sutúra svalov v inguin.genit.a glut.obl.	5t839.x	Odstránenie transplantátu svalov:ostatné
5t833.7↔	Skrátenie a sutúra svalov v obl.stehna a kolena	5t83x.0↔	Iná rekonštrukcia svalov v obl.hlavy a krku
5t833.8↔	Skrátenie a sutúra svalov v obl.predkolenia	5t83x.1↔	Iná rekonštrukcia svalov v obl.ramena a axily
5t833.9↔	Skrátenie a sutúra svalov v obl.nohy	5t83x.2↔	Iná rekonštrukcia svalov v obl.ramena a lakťa
5t833.x	Skrátenie a sutúra svalov:ostatné	5t83x.3↔	Iná rekonštrukcia svalov v obl.predlaktia
5t834.0↔	Plastika svalov v obl.hlavy,krku	5t83x.4	Iná rekonštrukcia svalov v obl.hrud.steny a chrbta
5t834.1↔	Plastika svalov v obl.ramena,axily	5t83x.5	Iná rekonštrukcia svalov v obl.bruš.steny
5t834.2↔	Plastika svalov v obl.ramena,lakťa	5t83x.6↔	Iná rekonštrukcia svalov v inguin.genit.a gluteál.obl.
5t834.3↔	Plastika svalov v obl.predlaktia	5t83x.7↔	Iná rekonštrukcia svalov v obl.stehna a kolena
5t834.4↔	Plastika svalov v obl.hrud.steny,chrbta	5t83x.8↔	Iná rekonštrukcia svalov v obl.predkolenia
5t834.5↔	Plastika svalov v obl.bruš.steny	5t83x.9↔	Iná rekonštrukcia svalov v obl.nohy
5t834.6↔	Plastika svalov v inguin.genit.a glut.obl.	5t83x.x	Iná rekonštrukcia svalov:ostatné
5t834.7↔	Plastika svalov v obl.stehna,kolena	5t840.0↔	Predĺženie šliach:hlava a krk
5t834.8↔	Plastika svalov v obl.predkolenia	5t840.1↔	Predĺženie šliach:rameno a axila
5t834.9↔	Plastika svalov v obl.nohy	5t840.2↔	Predĺženie šliach:rameno a lakeť
5t834.x	Plastika svalov:ostatné	5t840.3↔	Predĺženie šliach:predlaktie
5t835.0↔	Transpozícia svalov v obl.hlavy,krku	5t840.4↔	Predĺženie šliach:hrudná stena a chrbát
5t835.1↔	Transpozícia svalov v obl.ramena,axily	5t840.5↔	Predĺženie šliach:brušná stena
5t835.2↔	Transpozícia svalov v obl.ramena,lakťa	5t840.6↔	Predĺženie šliach:inguin.genit.a glut.obl.
5t835.3↔	Transpozícia svalov v obl.predlaktia	5t840.7↔	Predĺženie šliach:stehno a koleno
5t835.4↔	Transpozícia svalov v obl.hrud.steny,chrbta	5t840.8↔	Predĺženie šliach:predkolenie
5t835.5↔	Transpozícia svalov v obl.bruš.steny	5t840.a↔	Predĺženie šliach:zadonožie a priehlavok
5t835.6↔	Transpozícia svalov v inguin.genit.a glut.obl.	5t840.b↔	Predĺženie šliach:stredonožie a prednožie
5t835.7↔	Transpozícia svalov v obl.stehna a kolena	5t840.c	Predĺženie šliach v oblasti ruky
5t835.8↔	Transpozícia svalov v obl.predkolenia	5t840.x	Predĺženie šliach:ostatné
5t835.9↔	Transpozícia svalov v obl.nohy	5t841.0↔	Skrátenie šliach:hlava a krk
5t835.x	Transpozícia svalov:ostatné	5t841.1↔	Skrátenie šliach:rameno a axila
5t836.0↔	Transplantácia svalov v obl.hlavy,krku	5t841.2↔	Skrátenie šliach:rameno a lakeť
5t836.1↔	Transplantácia svalov v obl.ramena,axily	5t841.3↔	Skrátenie šliach:predlaktie
5t836.2↔	Transplantácia svalov v obl.ramena,lakťa	5t841.4↔	Skrátenie šliach:hrudná stena a chrbát

5t841.5↔	Skrátenie šliach:brušná stena	5t846.c	Tvorba transplantátu šliach v oblasti ruky
5t841.6↔	Skrátenie šliach:inguin,genit.a glut.obl.	5t846.x	Tvorba transplantátu šliach:ostatné
5t841.7↔	Skrátenie šliach:stehno a koleno	5t847.0↔	Transplantácia šliach:hlava a krk
5t841.8↔	Skrátenie šliach:predkolenie	5t847.1↔	Transplantácia šliach:rameno a axila
5t841.a↔	Skrátenie šliach:zadonožie a priehlavok	5t847.2↔	Transplantácia šliach:rameno a lakeť
5t841.b↔	Skrátenie šliach:stredonožie a prednožie	5t847.3↔	Transplantácia šliach:predlaktie
5t841.c	Skrátenie šliach v oblasti ruky	5t847.4↔	Transplantácia šliach:hruďná stena a chrbát
5t841.x	Skrátenie šliach:ostatné	5t847.5↔	Transplantácia šliach:brušná stena
5t842.0↔	Transpozícia šliach:hlava a krk	5t847.6↔	Transplantácia šliach:inguinál,genit.a glut.obl.
5t842.1↔	Transpozícia šliach:rameno,axila	5t847.7↔	Transplantácia šliach:stehno a koleno
5t842.2↔	Transpozícia šliach:rameno a lakeť	5t847.8↔	Transplantácia šliach:predkolenie
5t842.3↔	Transpozícia šliach:predlaktie	5t847.a↔	Transplantácia šliach:zadonožie a priehlavok
5t842.4↔	Transpozícia šliach:hruď.stena a chrbát	5t847.b↔	Transplantácia šliach:stredonožie a prednožie
5t842.6↔	Transpozícia šliach:inguin,genit,glut.obl.	5t847.c	Transplantácia šliach v oblasti ruky
5t842.7↔	Transpozícia šliach:stehno a koleno	5t847.x	Transplantácia šliach:ostatné
5t842.8↔	Transpozícia šliach:predkolenie	5t848.0↔	Výmena transplantátu šliach:hlava a krk
5t842.a↔	Transpozícia šliach:zadonožie a priehlavok	5t848.1↔	Výmena transplantátu šliach:rameno,axila
5t842.b↔	Transpozícia šliach:stredonožie a prednožie	5t848.2↔	Výmena transplantátu šliach:rameno a lakeť
5t842.c	Transpozícia šliach v oblasti ruky	5t848.3↔	Výmena transplantátu šliach:predlaktie
5t842.x	Transpozícia šliach:ostatné	5t848.4↔	Výmena transplantátu šliach:hruď.st,chrbát
5t843.0↔	Augmentácia šliach:hlava a krk	5t848.5↔	Výmena transplantátu šliach:brušná stena
5t843.1↔	Augmentácia šliach:rameno a axila	5t848.6↔	Výmena transplantátu šliach:inguin,genit,glut.obl
5t843.2↔	Augmentácia šliach:rameno a lakeť	5t848.7↔	Výmena transplantátu šliach:stehno a koleno
5t843.3↔	Augmentácia šliach:predlaktie	5t848.8↔	Výmena transplantátu šliach:predkolenie
5t843.4↔	Augmentácia šliach:hruďná stena a chrbát	5t848.a↔	Výmena transplantátu šliach:zadonožie,priehlavok
5t843.5↔	Augmentácia šliach:brušná stena	5t848.b↔	Výmena transplantátu šliach:stredonožie a prednožie
5t843.6↔	Augmentácia šliach:inguinál,genit.a glut.obl.	5t848.c	Výmena transplantátu šliach v oblasti ruky
5t843.7↔	Augmentácia šliach:stehno a koleno	5t848.x	Výmena transplantátu šliach:ostatné
5t843.8↔	Augmentácia šliach:predkolenie	5t84x.0↔	Iné rekonštrukcie šliach:hlava a krk
5t843.a↔	Augmentácia šliach:zadonožie a priehlavok	5t84x.1↔	Iné rekonštrukcie šliach:rameno a axila
5t843.b↔	Augmentácia šliach:stredonožie a prednožie	5t84x.2↔	Iné rekonštrukcie šliach:rameno a lakeť
5t843.c	Augmentácia šliach v oblasti ruky	5t84x.3↔	Iné rekonštrukcie šliach:predlaktie
5t843.x	Augmentácia šliach:ostatné	5t84x.4↔	Iné rekonštrukcie šliach:hruď.stena a chrbát
5t844.0↔	Plastika šliach náhradou:hlava a krk	5t84x.5↔	Iné rekonštrukcie šliach:brušná stena
5t844.1↔	Plastika šliach náhradou:rameno a axila	5t84x.6↔	Iné rekonštrukcie šliach:inguin,genit,glut.obl
5t844.2↔	Plastika šliach náhradou:rameno a lakeť	5t84x.7↔	Iné rekonštrukcie šliach:stehno a koleno
5t844.3↔	Plastika šliach náhradou:predlaktie	5t84x.8↔	Iné rekonštrukcie šliach:predkolenie
5t844.4↔	Plastika šliach náhradou:hruď.stena a chrbát	5t84x.a↔	Iné rekonštrukcie šliach:zadonožie,priehlavok
5t844.5↔	Plastika šliach náhradou:brušná stena	5t84x.b↔	Iné rekonštrukcie šliach:stredonožie,prednožie
5t844.6↔	Plastika šliach náhradou:inguin,genit,glut.obl	5t84x.c	Iné rekonštrukcie šliach v oblasti ruky
5t844.7↔	Plastika šliach náhradou:stehno a koleno	5t84x.d	Rekonštrukcia šľachy vložení spacera alebo voľného šľachové
5t844.8↔	Plastika šliach náhradou:predkolenie	5t84x.x	Iné rekonštrukcie šliach:ostatné
5t844.a↔	Plastika šliach náhradou:zadonožie,priehlavok	5t850.0↔	Reinzercia šľachy v obl.hlavy,krku
5t844.b↔	Plastika šliach náhradou:stredonožie,prednožie	5t850.1↔	Reinzercia šľachy v obl.ramena,axily
5t844.c	Plastika šliach náhradou v oblasti ruky	5t850.2↔	Reinzercia šľachy v obl.ramena,lakta
5t844.x	Plastika šliach náhradou:ostatné	5t850.3↔	Reinzercia šľachy v obl.predlaktia
5t845.0↔	Plastika šliach náhradou s interponátom:hlava,krk	5t850.4↔	Reinzercia šľachy v obl.hruď.steny,chrbta
5t845.1↔	Plastika šliach náhr.s interponátom:rameno,axila	5t850.5↔	Reinzercia šľachy v obl.bruš.steny
5t845.2↔	Plastika šliach náhradou s interponátom:rameno,lakeť	5t850.6↔	Reinzercia šľachy v inguin,gen,glut.obl.
5t845.3↔	Plastika šliach náhradou s interponátom:predlaktie	5t850.7↔	Reinzercia šľachy v obl.stehna,kolena
5t845.4↔	Plastika šliach náhradou s interponátom:hruď.st,chrbát	5t850.8↔	Reinzercia šľachy v obl.predkolenia
5t845.5↔	Plastika šliach náhradou s interponátom:bruš.stena	5t850.9↔	Reinzercia šľachy v obl.nohy
5t845.6↔	Plastika šliach náhr.s interponátom:inguin,genit,glut.obl	5t850.x	Reinzercia šľachy:ost.
5t845.7↔	Plastika šliach náhr.s interponátom:stehno,koleno	5t857.0↔	Primárna tenodéza 1 šľachy:hlava,krk
5t845.8↔	Plastika šliach náhradou s interponátom:predkolenie	5t857.1↔	Primárna tenodéza 1 šľachy:rameno,axila
5t845.a↔	Plast. šliach náhradou s interponátom:zadonož,priehlavok	5t857.2↔	Primárna tenodéza 1 šľachy:rameno,lakeť
5t845.b↔	Plast.šliach náhradou s interponátom:stredonož,predonož	5t857.3↔	Primárna tenodéza 1 šľachy:predlaktie
5t845.c	Plastika šliach náhradou s interponátom v oblasti ruky	5t857.4↔	Primárna tenodéza 1 šľachy:hruď.stena,chrbát
5t845.x	Plastika šliach náhradou s interponátom:ostatné	5t857.5↔	Primárna tenodéza 1 šľachy:bruš.stena
5t846.0↔	Tvorba transplantátu šliach:hlava a krk	5t857.6↔	Primárna tenodéza 1 šľachy:ing,gen,gl.obl.
5t846.1↔	Tvorba transplantátu šliach:rameno,axila	5t857.7↔	Primárna tenodéza 1 šľachy:steh.kol.
5t846.2↔	Tvorba transplantátu šliach:rameno a lakeť	5t857.8↔	Primárna tenodéza 1 šľachy:predk.
5t846.3↔	Tvorba transplantátu šliach:predlaktie	5t857.9↔	Primárna tenodéza 1 šľachy:noha
5t846.4↔	Tvorba transplantátu šliach:hruď.st,chrbát	5t857.x	Primárna tenodéza jednej šľachy:ostatné
5t846.5↔	Tvorba transplantátu šliach:brušná stena	5t858.0↔	Sekundárna tenodéza 1 šľachy:hlava,krk
5t846.6↔	Tvorba transplantátu šliach:inguin,genit,glut.obl.	5t858.1↔	Sekundárna tenodéza 1 šľachy:rameno,axila
5t846.7↔	Tvorba transplantátu šliach:stehno a koleno	5t858.2↔	Sekundárna tenodéza 1 šľachy:rameno,lakeť
5t846.8↔	Tvorba transplantátu šliach:predkolenie	5t858.3↔	Sekundárna tenodéza 1 šľachy:predlaktie
5t846.a↔	Tvorba transplantátu šliach:zadonožie,priehlavok	5t858.4↔	Sekundárna tenodéza 1 šľachy:hruď.stena,chrbát
5t846.b↔	Tvorba transplantátu šliach:stredonožie,prednožie	5t858.5↔	Sekundárna tenodéza 1 šľachy:bruš.stena

5t858.6↔	Sekundárna tenodéza 1 šlachy:ing,gen,gl.obl.	5t864.x	Autológna transplantácia fascií:ostatné
5t858.7↔	Sekundárna tenodéza 1 šlachy:steh,kol.	5t865.0↔	Alogénna transplantácia fascií:hlava a krk
5t858.8↔	Sekundárna tenodéza 1 šlachy:predk.	5t865.1↔	Alogénna transplantácia fascií:rameno,axila
5t858.9↔	Sekundárna tenodéza 1 šlachy:noha	5t865.2↔	Alogénna transplantácia fascií:rameno a lakeť
5t858.x	Sekundárna tenodéza jednej šlachy:ostatné	5t865.3↔	Alogénna transplantácia fascií:predlaktie
5t859.0↔	Primárna tenodéza viac šliach:hlava,krk	5t865.4↔	Alogén.transplantácia fascií:hруд.stena a chrbát
5t859.1↔	Primárna tenodéza viac šliach:rameno,axila	5t865.5↔	Alogénna transplantácia fascií:brušná stena
5t859.2↔	Primárna tenodéza viac šliach:rameno,lakeť	5t865.6↔	Alogénna transplantácia fascií:inguin,gen,glut.obl.
5t859.3↔	Primárna tenodéza viac šliach:predlaktie	5t865.7↔	Alogénna transplantácia fascií:stehno a koleno
5t859.4↔	Primárna tenodéza viac šliach:hруд.stena,chrbát	5t865.8↔	Alogénna transplantácia fascií:predkolenie
5t859.5↔	Primárna tenodéza viac šliach:bruš.stena	5t865.9↔	Alogénna transplantácia fascií:ostatné
5t859.6↔	Primárna tenodéza viacerých šliach:ing,gen,gl.obl.	5t865.x	Alogénna transplantácia fascií:ostatné
5t859.7↔	Primárna tenodéza viac šliach:stehno,koleno	5t866.0↔	Revízia transplantátu fascií:hlava a krk
5t859.8↔	Primárna tenodéza viac šliach:predkolenie	5t866.1↔	Revízia transplantátu fascií:rameno,axila
5t859.9↔	Primárna tenodéza viacerých šliach:noha	5t866.2↔	Revízia transplantátu fascií:rameno a lakeť
5t859.x	Primárna tenodéza viac šliach:ostatné	5t866.3↔	Revízia transplantátu fascií:predlaktie
5t85a.0↔	Sekundárna tenodéza viac šliach:hlava,krk	5t866.4↔	Revízia transplantátu fascií:hруд.stena a chrbát
5t85a.1↔	Sekundárna tenodéza viac šliach:rameno,axila	5t866.5↔	Revízia transplantátu fascií:brušná stena
5t85a.2↔	Sekundárna tenodéza viac šliach:ram,lakeť	5t866.6↔	Revízia transplantátu fascií:inguin,gen,glut.obl.
5t85a.3↔	Sekundárna tenodéza viac šliach:predlaktie	5t866.7↔	Revízia transplantátu fascií:stehno a koleno
5t85a.4↔	Sekundárna tenodéza viac šliach:hруд.stena,chrbát	5t866.8↔	Revízia transplantátu fascií:predkolenie
5t85a.6↔	Sekundárna tenodéza viac šliach:ing,gen,gl.obl.	5t866.9↔	Revízia transplantátu fascií:noha
5t85a.7↔	Sekundárna tenodéza viac šliach:stehno,koleno	5t866.x	Revízia transplantátu fascií:ostatné
5t85a.8↔	Sekundárna tenodéza viac šliach:predk.	5t867.0↔	Výmena transplantátu fascií:hlava a krk
5t85a.9↔	Sekundárna tenodéza viac šliach:noha	5t867.1↔	Výmena transplantátu fascií:rameno,axila
5t85a.x	Sekundárna tenodéza viac šliach:ostatné	5t867.2↔	Výmena transplantátu fascií:rameno a lakeť
5t860.x↔	Sutúra fascií:ostatné	5t867.3↔	Výmena transplantátu fascií:predlaktie
5t861.0↔	Predĺženie fascií v obl.hlavy a krku	5t867.4↔	Výmena transplantátu fascií:hруд.stena a chrbát
5t861.1↔	Predĺženie fascií v obl.ramena,axily	5t867.5↔	Výmena transplantátu fascií:brušná stena
5t861.2↔	Predĺženie fascií v obl.ramena a lakťa	5t867.6↔	Výmena transplantátu fascií:inguinál,genit.a glut.obl.
5t861.3↔	Predĺženie fascií v obl.predlaktia	5t867.7↔	Výmena transplantátu fascií:stehno a koleno
5t861.4↔	Predĺženie fascií v obl.hруд.steny a chrbta	5t867.8↔	Výmena transplantátu fascií:predkolenie
5t861.5↔	Predĺženie fascií v obl.bruš.steny	5t867.9↔	Výmena transplantátu fascií:noha
5t861.6↔	Predĺženie fascií v inguin,gen,glut.obl.	5t867.x	Výmena transplantátu fascií:ostatné
5t861.7↔	Predĺženie fascií v obl.stehna,kolena	5t869.0↔	Krytie defektu fascií autogen.mat:hlava,krk
5t861.8↔	Predĺženie fascií v obl.predkolenia	5t869.1↔	Krytie defektu fascií autogen.mat:rameno,axila
5t861.9↔	Predĺženie fascií v obl.nohy	5t869.2↔	Krytie defektu fascií autogen.mat:ram
5t861.x	Predĺženie fascií:ostatné	5t869.3↔	Krytie defektu fascií autogen.mat:predlaktie
5t862.0↔	Skrátenie (raphage) fascií:hlava a krk	5t869.4↔	Krytie defektu fascií autogen.mat:hr.stena a chrbát
5t862.1↔	Skrátenie (raphage) fascií:rameno,axila	5t869.5↔	Krytie defektu fascií autogen.mat:bruš.stena
5t862.2↔	Skrátenie (raphage) fascií:rameno a lakeť	5t869.6↔	Krytie defektu fascií autogen.mat:inguin,gen,glut.obl.
5t862.3↔	Skrátenie (raphage) fascií:predlaktie	5t869.7↔	Krytie defektu fascií autogen.mat:steh,kol.
5t862.4↔	Skrátenie (raphage) fascií:hруд.stena a chrbát	5t869.8↔	Krytie defektu fascií autogen.mat:predkolenie
5t862.5↔	Skrátenie (raphage) fascií:brušná stena	5t869.9↔	Krytie defektu fascií autogen.mat:noha
5t862.6↔	Skrátenie (raphage) fascií:inguin,gen,glut.obl.	5t869.x	Krytie defektu fascií autogen.mat:ostatné
5t862.7↔	Skrátenie (raphage) fascií:stehno a koleno	5t86a.0↔	Krytie defektu fascií alogén.mat:hlava,krk
5t862.8↔	Skrátenie (raphage) fascií:predkolenie	5t86a.1↔	Krytie defektu fascií alogén.mat:rameno,axila
5t862.9↔	Skrátenie (raphage) fascií:noha	5t86a.2↔	Krytie defektu fascií alogén.mat:rameno,lakeť
5t862.x	Skrátenie (raphage) fascií:ostatné	5t86a.3↔	Krytie defektu fascií alogén.mat:predlaktie
5t863.0↔	Zdvojenie jednej fascie:hlava a krk	5t86a.4↔	Krytie defektu fascií alogén.mat:hруд.stena a chrb.
5t863.1↔	Zdvojenie jednej fascie:rameno,axila	5t86a.5↔	Krytie defektu fascií alogén.mat:bruš.stena
5t863.2↔	Zdvojenie jednej fascie:rameno a lakeť	5t86a.6↔	Krytie defektu fascií alogén.mat:ingv,gen,glut.obl.
5t863.3↔	Zdvojenie jednej fascie:predlaktie	5t86a.7↔	Krytie defektu fascií alogén.mat:steh,kol.
5t863.4↔	Zdvojenie jednej fascie:hруд.stena a chrbát	5t86a.8↔	Krytie defektu fascií alogén.mat:predkolenie
5t863.5↔	Zdvojenie jednej fascie:brušná stena	5t86a.9↔	Krytie defektu fascií alogén.mat:noha
5t863.6↔	Zdvojenie jednej fascie:ingv,gen,glut.obl.	5t86a.x	Krytie defektu fascií alogén.materiálom:ostatné
5t863.7↔	Zdvojenie jednej fascie:stehno a koleno	5t870.0↔	Pl.rek.s lok.fasciokut.lalok.na sval.a fasc:hlava,krk
5t863.8↔	Zdvojenie jednej fascie:predkolenie	5t870.1↔	Pl.rek.s lok.fasciokut.lalok.na sval.a fasc:rameno,axila
5t863.9↔	Zdvojenie jednej fascie:noha	5t870.2↔	Pl.rek.s lok.fasciokut.lalok.na sval.a fasc:ram,lak.
5t863.x	Zdvojenie jednej fascie:ostatné	5t870.3↔	Plast.rek.s lok.fasciokut.lalok.na sval.a fasc:predl.
5t864.0↔	Autológna transplantácia fascií:hlava a krk	5t870.4↔	Pl.rek.s lok.fasciokut.lalok.na sval.a fasc:hr.sten,chrb.
5t864.1↔	Autológna transplantácia fascií:rameno,axila	5t870.5↔	Pl.rek.s lok.fasciokut.lalok.na sval.a fasc:bruš.stena
5t864.2↔	Autológna transplantácia fascií:rameno a lakeť	5t870.6↔	Pl.rek.s lok.fasciokut.lalok.na sval.a fasc:ing,gen,gl.obl.
5t864.3↔	Autológna transplantácia fascií:predlaktie	5t870.7↔	Pl.rek.s lok.fasciokut.lalok.na sval.a fasc:steh,kol.
5t864.4↔	Autológ.transplantácia fascií:hрудná stena a chrbát	5t870.8↔	Pl.rek.s lok.fasciokut.lalok.na sval.a fasc:predkol.
5t864.5↔	Autológna transplantácia fascií:brušná stena	5t870.9↔	Pl.rek.s lokál.fasciokut.lalok.na sval.a fasc:noha
5t864.6↔	Autológna transplantácia fascií:inguin,gen,glut.obl.	5t870.x	Pl.rek.s lok.fasciokut.lalok.na sval.a fasc:ostatné
5t864.7↔	Autológna transplantácia fascií:stehno a koleno	5t871.0↔	Pl.rek.s lok.fasciokut.l.na cie.v.stop.na sval,fasc:hlava,krk
5t864.8↔	Autológna transplantácia fascií:predkolenie	5t871.1↔	Pl.rek.s lok.fasciokut.l.na cie.v.stop.na sval,fasc:ram,axi.
5t864.9↔	Autológna transplantácia fascií:noha	5t871.2↔	Pl.rek.s lok.fasciokut.l.na cie.v.stop.na sval,fasc:ram,lak.

5t871.3↔	Pl.rek.s lok.fasciokut.l.na cie.v.stop.na sval,fasc:predl.	5t877.7↔	Pl.rek.s lok.myokut.l.na cie.v.stop.na sval,fasc:stehno,koleno
5t871.4↔	Pl.rek.s lok.fasciok.l.na cie.v.st.na sval,fasc:hr.sten,chr.b.	5t877.8↔	Pl.rek.s lok.myokut.lalok.na cie.v.stop.na sval,fasc:predkol
5t871.5↔	Pl.rek.s lok.fasciok.l.na cie.v.stop.na sval,fasc:bruš.stena	5t877.9↔	Pl.rek.s lok.myokut.l.na cie.v.stop.na sval,fasc:noha
5t871.6↔	Pl.rek.s lok.fasciok.l.na c.st.na sval,fasc:ing.gen,gl.obl.	5t877.x	Pl.rek.s lok.myokut.l.na cie.v.stopke na svaloch a fasc:ost.
5t871.7↔	Pl.rek.s lok.fasciokut.l.na cie.v.stop.na sval,fasc:steh,kol.	5t878.0↔	Plast.rek.s lok.sval.lalokom na sval,a fasc:hlava,krk
5t871.8↔	Pl.rek.s lok.fasciokut.l.na cie.v.stop.na sval,fasc:predk.	5t878.1↔	Pl.rek.s lok.sval.lalokom na sval,fasc:rameno,axila
5t871.9↔	Pl.rek.s lok.fasciokut.l.na cie.v.stop.na sval,fasc:noha	5t878.2↔	Pl.rek.s lok.sval.lalokom na sval,fasc:ram,lakeť
5t871.x	Plast.rek.s lok.fasciokut.lal.na cie.v.stop.na sval,fasc:ost.	5t878.3↔	Plast.rek.s lok.sval.lalokom na sval,fasc:predl.
5t872.0↔	Pl.rek.s lok.adipofasc.lal.na sval,fasc:hlava,krk	5t878.4↔	Pl.rek.s lok.sval.lalokom na sval,fasc:hr.stena,chr.b.
5t872.1↔	Pl.rek.s lok.adipofasc.lal.na sval,fasc:rameno,axi.	5t878.5↔	Pl.rek.s lokál.sval.lalokom na sval,fasc:bruš.stena
5t872.2↔	Pl.rek.s lok.adipofasc.lal.na sval,fasc:ram,lakeť	5t878.6↔	Plast.rek.s lok.sval.lalokom na sval,fasc:inguin.gen,gl.obl.
5t872.3↔	Pl.rek.s lokál.adipofasc.lal.na sval,fasc:predlak.	5t878.7↔	Pl.rek.s lok.sval.lalokom na sval,fasc:steh,kol.
5t872.4↔	Pl.rek.s lok.adipofasc.lal.na sval,fasc:hr.stena,chr.b.	5t878.8↔	Pl.rekonštr.s lok.sval.lalokom na sval,fasc:predk.
5t872.5↔	Pl.rek.s lok.adipofasciál.lal.na sval,fasc:bruš.stena	5t878.9↔	Pl.rek.s lok.sval.lalokom na sval,fasc:noha
5t872.6↔	Pl.rek.s lok.adipofasc.lal.na sval,fasc:inguin.gen,gl.obl.	5t878.x	Pl.rek.s lok.sval.lalokom na sval,fasc:ostatné
5t872.7↔	Pl.rek.s lok.adipofasc.lalokom na sval,fasc:steh,kol.	5t879.0↔	Plast.rek.s lokál.sval.l.na cie.v.stop.na sval,fasc:hlava,krk
5t872.8↔	Plast.rek.s lok.adipofasc.lal.na sval,fasc:predkol.	5t879.1↔	Pl.rek.s lok.sval.lalok.na cie.v.stop.na sval,fasc:rameno,axila
5t872.9↔	Pl.rek.s lok.adipofasc.lalokom na sval,fasc:noha	5t879.2↔	Pl.rek.s lok.sval.lalok.na cie.v.stop.na sval,fasc:ram,lakeť
5t872.x	Plast.rek.s lokál.adipofasc.lalok.na sval,a fasciách:ost.	5t879.3↔	Pl.rekonštr.s lok.sval.l.na cie.v.stop.na sval,a fasc:predlakt
5t873.0↔	Pl.rek.s lok.adipofasc.l.na cie.v.stop.na sval,fasc:hlava,krk	5t879.4↔	Pl.rek.s lok.sval.l.na cie.v.stop.na sval,fasc:hr.sten,chr.b.
5t873.1↔	Pl.rek.s lok.adipofasc.lalok.na cie.v.st.na sval,fasc:ram,axila	5t879.5↔	Pl.rek.s lok.sval.l.na cie.v.stop.na sval,fasc:bruš.stena
5t873.2↔	Pl.rek.s lok.adipofasc.l.na cie.v.stop.na sval,fasc:ram,lak.	5t879.6↔	Pl.rek.s lok.sval.l.na c.stop.na sval,fasc:ing.gen,gl.obl.
5t873.3↔	Pl.rek.s lok.adipofasc.l.na cie.v.stop.na sval,fasc:predlakt	5t879.7↔	Pl.rek.s lok.sval.l.na cie.v.stop.na sval,fasc:steh,koleno
5t873.4↔	Pl.rek.s lok.adipofasc.l.na c.st.na sval,fasc:hr.sten,chr.b.	5t879.8↔	Pl.rek.s lok.sval.lalok.na cie.v.stop.na sval,fasc:predkol.
5t873.5↔	Pl.rek.s lok.adipofasc.l.na cie.v.stop.na sval,fasc:br.stena	5t879.9↔	Pl.rek.s lok.sval.l.na cie.v.stop.na sval,a fasc:noha
5t873.6↔	Pl.rek.s lok.adipof.l.na c.stop.na sval,fasc:ing.gen,gl.obl.	5t879.x	Plast.rek.s lok.sval.l.na cie.v.stopke na sval,fasc:ost.
5t873.7↔	Pl.rek.s lok.adipofasc.lal.na c.stop.na sval,fasc:steh,kol.	5t87a.0↔	Plast.rekonš.s lok.lal.na sval,fasc:odd.stop.lal:hlava,krk
5t873.8↔	Pl.rek.s lok.adipofasc.l.na cie.v.stop.na sval,fasc:predkol	5t87a.1↔	Pl.rekonš.s lok.lal.na sval,fasc:odd.stopky lal:rameno,axila
5t873.9↔	Plast.rek.s lok.adipofasc.l.na cie.v.stop.na sval,fasc:noha	5t87a.2↔	Pl.rekonš.s lok.lal.na sval,fasc:odd.stop.lal:ram.,lakeť
5t873.x	Pl.rek.s lok.adipofasc.lal.na cie.v.stopke na sval,fasc:ost.	5t87a.3↔	Pl.rekonš.s lok.lal.na sval,fasc:odd.stopky lal:predl.
5t874.0↔	Pl.rek.s lokál.fasciál.lalok.na sval,fasc:hlava,krk	5t87a.4↔	Pl.rekonš.s lok.lal.na sval,fasc:odd.stop.lal:hr.stena,chr.b.
5t874.1↔	Pl.rek.s lokál.fasciál.lalok.na sval,fasc:rameno,axila	5t87a.5↔	Pl.rekonš.s lok.lal.na sval,fasc:odd.stop.lal:bruš.stena
5t874.2↔	Pl.rek.s lokál.fasciál.lalok.na sval,fasc:ram,lakeť	5t87a.6↔	Pl.rekonš.s lok.lal.na sval,fasc:odd.stop.lal:ing.gen,gl.obl.
5t874.3↔	Pl.rek.s lokál.fasciál.lalokom na sval,fasc:predlaktie	5t87a.7↔	Pl.rekonš.s lok.lal.na sval,fasc:odd.stop.lal:steh,kol.
5t874.4↔	Pl.rek.s lokál.fasciál.lalok.na sval,fasc:hru.d.stena,chr.b.	5t87a.8↔	Pl.rekonš.s lok.lal.na sval,fasc:odd.stop.lalok.a:predkol
5t874.5↔	Pl.rek.s lokál.fasciál.lalok.na sval,fasc:bruš.stena	5t87a.9↔	Pl.rekonš.s lok.lal.na sval,a fasc:odd.stop.lal:noha
5t874.6↔	Pl.rek.s lokál.fasciál.lalok.na sval,fasc:inguin.gen,gl.obl.	5t87a.x↔	Pl.rekonš.s lok.lal.na sval,fasc:odd.stopky laloka:ost.
5t874.7↔	Pl.rek.s lokál.fasciál.lalok.na sval,fasc:steh,kol.	5t87x.0↔	Iné plast.rekonš.s lok.lal.na sval,a fasc:hl,krk
5t874.8↔	Pl.rek.s lokál.fasciál.lalok.na sval,fasc:predkol	5t87x.1↔	Iné pl.rekonš.s lok.lal.na sval,fasc:rameno,axila
5t874.9↔	Pl.rek.s lokál.fasciál.lalok.na sval,fasc:noha	5t87x.2↔	Iné pl.rekonš.s lokál.lal.na sval,fasc:ram,lakeť
5t874.x	Plast.rekonštr.s lokál.fasciál.lal.na sval,fasc:ost.	5t87x.3↔	Iné pl.rekonš.s lok.lal.na sval,fasc:predlaktie
5t875.0↔	Pl.rek.s lok.fasciál.l.na cie.v.stopke na sval,fasc:hl,krk	5t87x.4	Iné pl.rekonš.s lok.lal.na sval,fasc:hr.stena,chr.b.
5t875.1↔	Pl.rek.s lok.fasciál.l.na cie.v.stopke na sval,fasc:ram.,axila	5t87x.5	Iné pl.rekonš.s lok.lalokom na sval,fasc:bruš.stena
5t875.2↔	Pl.rek.s lok.fasciál.l.na cie.v.stopke na sval,fasc:ram,lakeť	5t87x.6	Iné pl.rekonš.s lok.lal.na sval,fasc:inguin.gen,gl.obl.
5t875.3↔	Pl.rek.s lok.fasciál.l.na cie.v.stopke na sval,fasc:predl.	5t87x.7↔	Iné pl.rekonš.s lok.lal.na sval,fasc:steh,kol.
5t875.4↔	Pl.rek.s lok.fasciál.l.na cie.v.stop.na sval,fasc:hr.st,chr.b.	5t87x.8↔	Iné pl.rekonš.s lok.lal.na sval,fasc:predk.
5t875.5↔	Pl.rek.s lok.fasciál.l.na cie.v.stop.na sval,fasc:bruš.stena	5t87x.9↔	Iné pl.rekonš.s lok.lal.na sval,fasc:noha
5t875.6↔	Pl.rek.s lok.fasciál.l.na c.stop.na sval,fasc:ing.gen,gl.obl.	5t87x.x	Iné pl.rekonš.s lok.lal.na sval,fasc:ostatné
5t875.7↔	Pl.rek.s lok.fasciál.l.na c.stop.na sval,fasc:steh,kol.	5t880.0↔	Odobr.fasciokut.lal.svalu,šf.a fasc.s mikrovask.anastm:hl,krk
5t875.8↔	Pl.rek.s lok.fasciál.l.na cie.v.stopke na sval,fasc:predk.	5t880.1↔	Odobr.fasciokut.l.svalu,šf.a fasc.s mikrovask.anast:ram,axi.
5t875.9↔	Pl.rek.s lok.fasciál.l.na c.stopke na sval,fasc:noha	5t880.2↔	Odobr.fasciokut.l.sv.,šf.a fasc.s mikrovask.anast:ram.,lakeť
5t875.x	Pl.rek.s lok.fasciál.lalok.na cie.v.stopke na sv.a fasc:ost.	5t880.3↔	Odobr.fasciokut.lal.sv.,šf.a fasc.s mikrovask.anastm:predl.
5t876.0↔	Pl.rek.s lok.myokután.lalok.na sval.,fasciách:hlava,krk	5t880.4↔	Odobr.fasciok.l.sv.,šf.a fasc.s mikrovask.anast:hr.sten,chr.b.
5t876.1↔	Plast.rek.s lok.myokut.lalok.na sval.,fasc:rameno,axila	5t880.5↔	Odobr.fasciok.l.svalu,šf.a fasc.s mikrovask.anast:bruš.stena
5t876.2↔	Pl.rek.s lok.myokután.lalok.na sval.,fasc:rameno,lakeť	5t880.6↔	Odobr.fasciok.l.sv.,šf.a fasc.s mikrovask.anast:ing.gen,gl.obl.
5t876.3↔	Plast.rek.s lok.myokután.lalok.na sval.,fasc:predlakt	5t880.7↔	Odobr.fasc.lal.svalu,šf.a fasc.s mikrovask.anastm:steh.,kol.
5t876.4↔	Pl.rek.s lok.myokután.lalok.na sval.,fasc:hr.stena,chr.b.	5t880.8↔	Odobr.fasciok.l.sv.,šf.a fasc.s mikrovask.anast:predk.
5t876.5↔	Pl.rek.s lok.myokut.lalok.na sval.,fasc:bruš.stena	5t880.9↔	Odobr.fasciok.l.svalu,šf.a fasc.s mikrovask.anast:noha
5t876.6↔	Pl.rek.s lok.myokut.lalok.na sval.,fasc:ing.gen,gl.obl.	5t880.x	Odobr.fasciok.lalok.svalu,šf.a fasc.s mikrovask.anast:ost.
5t876.7↔	Pl.rek.s lok.myokut.lalok.na sval.,fasc:stehno,koleno	5t881.0↔	Odobr.septokut.l.sval,šf.a fasc.mikrovask.anast:hlava,krk
5t876.8↔	Pl.rek.s lok.myokut.lalok.na sval.,fasc:predkolenie	5t881.1↔	Odobr.septokut.lal.sval,šf.a fasc.mikrovask.an:rameno,axi.
5t876.9↔	Pl.rek.s lokál.myokut.lalok.na sval.,fasc:noha	5t881.2↔	Odobr.septokut.l.sval,šf.a fasc.mikrovask.anastm:ram.,lakeť
5t876.x	Pl.rekonštr.s lok.myokut.lalok.na sval,a fasc:ost.	5t881.3↔	Odobr.septokut.lal.sval,šf.a fasc.mikrovask.anastm:predlakt
5t877.0↔	Pl.rek.s lok.myokut.l.na cie.v.stop.na svaloch,fasc:hl,krk	5t881.4↔	Odobr.septok.l.sval,šf.a fasc.mikrovask.anast:hr.stena,chr.b.
5t877.1↔	Pl.rek.s lok.myokut.l.na c.stop.na sval,fasc:rameno,axila	5t881.5↔	Odobr.septokut.l.sval,šf.a fasc.mikrovask.anastm:bruš.stena
5t877.2↔	Pl.rek.s lok.myokut.l.na cie.v.stop.na sval,fasc:ram,lakeť	5t881.6↔	Odobr.septok.l.sval,šf.a fasc.mikrovask.anast:ing.gen,gl.obl.
5t877.3↔	Pl.rek.s lok.myokut.lalok.na cie.v.stop.na sval,fasc:predlakt	5t881.7↔	Odobr.septokut.lal.sv.,šf.a fasc.mikrovask.anastm:steh.,kol.
5t877.4↔	Pl.rek.s lok.myokut.l.na c.stop.na sval,fasc:hr.stena,chr.bát	5t881.8↔	Odobr.septokut.l.sval,šf.a fasc.mikrovask.anastm:predk.
5t877.5↔	Pl.rek.s lok.myokut.l.na cie.v.stop.na sval,fasc:bruš.stena	5t881.9↔	Odobr.septokut.laloka.sval,šf.a f.mikrovask.anast:noha
5t877.6↔	Pl.rek.s lok.myokut.l.na c.stop.na sval,fasc:ing.gen,gl.obl.	5t881.x	Odobr.septokut.l.sval,šf.a fascie mikrovask.anastm::ost.

5t882.0↔	Odobr.myokut.l.sval,šf.a fasc.mikrovask.anastm:hlava,krk	5v144.6↔	Rad.a.rozs.odstr.ch.t.na.k.a.podk.s.tx/transpoz:ram,axila
5t882.1↔	Odobr.myokut.l.sval,šf.a fasc.mikrovask.anast:rameno,axi.	5v144.7↔	Radik.a.rozs.odstr.ch.t.na.k.a.podk.s.tx/transpoz:ram,lak.
5t882.2↔	Odobr.myokut.l.sval,šf.a fasc.mikrovask.anastm:ram.,lakeť	5v144.8↔	Rad.a.rozs.odstr.chor.tk.na.k.a.podkož.s.tx/transpoz:predlak
5t882.3↔	Odobr.myokut.lal.sval,šf.a fasc.mikrovask.anastm:predlakt	5v144.9↔	Radik.a.rozs.odstr.chor.tk.na.k.a.podk.s.tx/transpoz:ruka
5t882.4↔	Odobr.myokut.l.sval,šf.a fasc.mikrovask.anast:hr.stena,chr.b.	5v144.a	Rad.a.rozs.odstr.ch.t.na.k.a.podk.s.tx/transpoz:hруд.st.,chr.b.
5t882.5↔	Odobr.myokut.l.sval,šf.a fasc.mikrovask.anastm:bruš.stena	5v144.b	Rad.a.rozs.odstr.ch.t.na.koži.a.podk.s.tx/transpoz:bruš.obl.
5t882.6↔	Odobr.myokut.l.sval,šf.a fasc.mikrovask.anast:ing.gen.gl.obl.	5v144.c	Rad.a.rozs.odstr.ch.t.na.k.a.podk.s.tx/transpoz:inguin.genit.o
5t882.7↔	Odobr.myokut.l.sval,šf.a fasc.mikrovask.anastm:steh.,koleno	5v144.d	Rad.a.rozs.odstr.ch.t.na.k.a.podk.s.tx/transpoz:glut.obl.
5t882.8↔	Odobr.myokut.l.sval,šf.a fasc.mikrovask.anastm:predkol.	5v144.e↔	Radik.a.rozs.odstr.chor.tk.na.koži.a.podk.s.tx/trp:stehno,kol
5t882.9↔	Odobr.myokut.laloka.sval,šf.a f.mikrovask.anast:noha	5v144.f↔	Radik.a.rozs.odstr.chor.tk.na.k.a.podk.s.tx/transpoz:predkol.
5t882.x	Odobr.myokut.l.sval,šf.a fascie.mikrovask.anastm:ost.	5v144.g↔	Rad.a.rozs.odstr.ch.t.na.koži.a.podk.s.tx/transpoz:noha
5t883.0↔	Odobr.osteo-myok/fasciok.l.sv,šf.a f.mikrovask.anast:hl,krk	5v144.x↔	Radik.a.rozs.odstr.ch.t.na.koži.a.podk.s.tx/transpoz:iciou:ost.
5t883.1↔	Odobr.osteo-myok/fasciok.l.sv,šf.a f.mikrovas.anast:ram,axi.	5v145.4	Rad.a.rozs.odstr.ch.tk.k.a.podk.tx/transpoz,mikrogr.chi:i.č.hlavý
5t883.2↔	Odobr.osteo-myok/fasciok.l.sv,šf.a f.mikrovas.anast:ram,lak.	5v145.5	Rad.a.rozs.odstr.ch.tk.koži.a.podk.tx/transpoz,mikrogr.chir:krk
5t883.3↔	Odobr.osteo-myok/fasciok.l.sv,šf.a f.mikrovask.anast:predl.	5v145.6↔	R.a.rozs.odstr.ch.tk.k.a.podk.tx/transpoz,mikrogr.chir:ram,axila
5t883.4↔	Od.osteo-myok/fasc.lal.sv,šf.a f.mikrovas.anast:hr.st,chr.b.	5v145.7↔	R.a.rozs.odstr.ch.tk.k.a.podk.tx/transpoz,mikrogr.chir:ram,lak
5t883.5↔	Odobr.osteo-myok/fascio.l.sv,šf.a f.mikrov.anast:bruš.st.	5v145.8↔	R.a.roz.odstr.ch.tk.ko.a.podk.tx/transpoz,mikr.ch:predlak
5t883.6↔	Odo.osteo-myok/fascio.l.sv,šf.a f.mikrov.anast:ing.gen.gl.obl	5v145.9↔	Rad.a.rozs.odstr.ch.tk.k.a.podk.tx/transpoz,mikrogr.chir:ruka
5t883.7↔	Odobr.osteo-myok/fascio.l.sv,šf.a f.mikrov.anast:steh,kol.	5v145.a	Rad.a.rozs.odstr.ch.tk.k.a.podk.tx/transpoz,mik.chir:hруд.st,chr
5t883.8↔	Odobr.osteo-myok/fasciok.l.sv,šf.a f.mikrov.anast:predkol.	5v145.b	Rad.a.roz.odstr.ch.tk.k.a.podk.tx/transpoz,mikrogr.chi:bruš.o
5t883.9↔	Odobr.osteo-myok/fasciok.lal.sv,šf.a f.mikrov.anast:noha	5v145.c	Rad.a.rozs.odstr.ch.tk.k.a.podk.tx/transpoz,mikrogr.ch:ingv.genit
5t883.x	Odobr.osteo-myok/fasciok.lal.sv,šf.a f.mikrovask.anast:ost.	5v145.d	Rad.a.rozs.odstr.ch.tk.kože.a.podk.tx/transpoz,mikrogr.chi:glut.o
5t884.0↔	Odobr.iného.transpl.sv,šf.a fasc.mikrovask.anast:hl,krk	5v145.e↔	Rad.a.rozs.odstr.ch.tk.k.a.podk.tx/transpoz,mikrogr.chi:stehno,kol
5t884.1↔	Odobr.i.transpl.sv,šf.a fasc.mikrovask.anast:rameno,axila	5v145.f↔	Rad.a.rozs.odstr.ch.tk.k.a.podk.tx/transpoz,mikrogr.chi:predkol
5t884.2↔	Odobr.i.transpl.sv,šf.a fasc.mikrovask.anast:ram,lakeť	5v145.g↔	Rad.a.rozs.odstr.ch.tk.k.a.podk.tx/transpoz,mikrogr.chir:noha
5t884.3↔	Odobr.i.transpl.sv,šf.a fasc.mikrovask.anast:predlakt	5v145.x↔	Rad.a.rozs.odstr.ch.tk.kože.a.podk.tx/transpoz,mikrogr.chir:ost
5t884.4↔	Odobr.i.transpl.sv,šf.a fasc.mikrovask.anast:hруд.sten,chr.b.	5v150.0	Chir.vyčist.rany.s.odstr.chor.tk.na.koži.a.podk:malá.ploch:pery
5t884.5↔	Odobr.i.transpl.sv,šf.a fasc.mikrovask.anast:bruš.stena	5v150.4	Chir.vyčist.rany.s.odstr.chor.tk.na.kož.a.podk:m.pl:ost.č.hl
5t884.6↔	Odobr.iného.transpl.sv,šf.a fasc.mikrovask.anast:ing.gen.gl.obl.	5v150.5	Chir.vyčist.rany.s.odstr.chor.tk.na.koži.a.podk:m.plocha:krk
5t884.7↔	Odobr.i.transpl.sv,šf.a fasc.mikrovask.anast:stehno,kol.	5v150.6↔	Chir.vyčist.rany.s.odstr.chor.tk.na.k.a.podk:m.plocha:ram,axila
5t884.8↔	Odobr.i.transpl.sv,šf.a fasc.mikrovask.anast:predkol.	5v150.7↔	Chir.vyčist.rany.s.odstr.chor.tk.na.k.a.podk:m.pl:ram,lak.
5t884.9↔	Odobr.iného.transpl.sv,šf.a fasc.mikrovask.anast:noha	5v150.8↔	Chir.vyčist.rany.s.odstr.chor.tk.na.k.a.podk:malá.pl:predlakt.
5t884.x	Odobr.i.transplantátu.sv,šf.a fasc.mikrovask.anast:ost.	5v150.9↔	Chir.vyčist.rany.s.odstr.chor.tk.na.koži.a.podk:malá.plocha:ruka
5t991	Debridement mákk.č.pohyb.aparátu,viacvrstvový	5v150.a	Chir.vyčist.rany.s.odstr.chor.tk.na.k.a.podk:m.pl:hr.st.a.chrb.
5t994.2↔	Viaczákr.OP.stredu.ruky,prst v 1sed:2lúč.str.ruky/2lúč.prst.ru	5v150.b	Chir.vyčist.rany.s.odstr.chor.tk.na.k.a.podk:malá.pl:bruš.obl.
5t994.3↔	Viaczákr.OP.stredu.ruky,prst v 1sed:3lúč.str.ruky/3lúč.prst.ru	5v150.c	Chir.vyč.rany.s.odstr.chor.tk.na.k.a.podk:malá.pl:ingv.genit.o
5t994.4↔	Viaczákr.OP.str.ruky,prst v 1sed:4lúč.str.ruky/4lúč.prst.ru	5v150.d	Chir.vyčist.rany.s.odstr.chor.tk.na.k.a.podk:malá.pl:glut.obl.
5t994.5↔	Viaczákr.OP.str.ruky,prst v 1sed:5lúč.stredu.r./5lúč.prst.ru	5v150.e↔	Chir.vyčist.rany.s.odstr.chor.tk.na.koži.a.podk:malá.pl:stehno,kol
5t994.6↔	Viacz.OP.str.ruky.a.prst v 1sedeni:6.a.viac.lúč.str.r./lúč.prst.r.	5v150.f↔	Chir.vyčist.rany.s.odstr.chor.tk.na.k.a.podk:malá.pl:predkol.
5v141.0	R.a.roz.odstr.ch.tk.na.ko.a.podk:b.prim.uz.ra:hist.kontr:pera	5v150.g↔	Chir.vyčist.rany.s.odstr.chor.tk.na.koži.a.podk:malá.pl:noha
5v141.4	R.a.roz.odstr.ch.tk.na.ko.a.podk:b.pr.uz.ra:hist.kontr:i.č.hl	5v150.x	Chir.vyčist.rany.s.odstr.chor.tk.na.koži.a.podk:malá.plocha:ost.
5v141.5	Rad.a.rozs.odstr.ch.tk.na.ko.a.podk:b.pr.uz.ra:hist.kontr:krk	5v151.0	Chir.vyčist.rany.s.odstr.chor.tk.na.koži.a.podk:velká.plocha:pery
5v141.6↔	R.a.roz.odstr.ch.tk.na.ko.a.podk:b.pr.uz.ra:his.kontr:ram,axila	5v151.4	Chir.vyčist.rany.s.odstr.chor.t.na.k.a.podk:velká.pl:ost.č.hlavý
5v141.7↔	R.a.roz.odstr.ch.tk.ko.a.podk:b.pr.uz.ra:hist.kontr:ram,lakeť	5v151.5	Chir.vyčist.rany.s.odstr.chor.tk.na.koži.a.podk:velká.plocha:krk
5v141.8↔	R.a.roz.odstr.ch.tk.ko.a.podk:b.prim.uz.ra:hi.kontr:predlaktie	5v151.6↔	Chir.vyčist.rany.s.odstr.chor.tk.na.k.a.podk:velká.pl:ram,axila
5v141.9↔	Rad.a.rozs.odstr.chor.tk.ko.a.podk:b.prim.uz.ra:hist.kontr:ruka	5v151.7↔	Chir.vyčist.rany.s.odstr.chor.tk.na.k.a.podk:velká.pl:ram,lak.
5v141.a	R.a.roz.odstr.ch.tk.ko.a.podk:b.pr.uz.ra:hi.kontr:hруд.st,chr.bát	5v151.8↔	Chir.vyčist.rany.s.odstr.chor.tk.na.k.a.podk:velká.pl:predlakt.
5v141.b	Rad.a.rozs.odstr.ch.tk.ko.a.podk:b.pr.uz.ra:his.kontr:bruš.o	5v151.9↔	Chir.vyčist.rany.s.odstr.chor.tk.na.koži.a.podk:velká.pl:ruka
5v141.c	Rad.a.rozs.odstr.ch.tk.ko.a.podk:b.pri.uz.ra:his.kontr:ing.genit.o	5v151.a	Chir.vyčist.rany.s.odstr.chor.tk.na.k.a.podk:velká.pl:hруд.st.,chr.b.
5v141.d	R.a.rozs.odstr.ch.tk.na.ko.a.podk:b.pri.uz.ra:his.kontr:glut.o	5v151.b	Chir.vyčist.rany.s.odstr.chor.tk.na.koži.a.podk:velká.pl:bruš.o
5v141.e↔	R.a.roz.odstr.ch.tk.ko.a.podk:b.pr.uz.ra:hist.kontr:stehno,kol	5v151.c	Chir.vyčis.rany.s.odstr.chor.tk.na.k.a.podk:velká.pl:ingv.genit.o
5v141.f↔	R.a.roz.odstr.ch.tk.ko.a.podk:b.pr.uz.ra:his.kontr:predkol	5v151.d	Chir.vyčist.rany.s.od.chor.tk.na.koži.a.podk:velká.pl:glut.obl.
5v141.g↔	R.a.rozs.odstr.ch.tk.na.ko.a.podk:b.pr.uz.ra:his.kontr:chodidlo	5v151.e↔	Chir.vyčist.rany.s.odstr.chor.tk.na.koži.a.podk:velká.pl:stehno,kol
5v141.x	R.a.roz.odstr.ch.tk.na.ko.a.podk:b.prim.uzav.ra:hist.kontr:ost.	5v151.f↔	Chir.vyčist.rany.s.odstr.chor.tk.na.koži.a.podk:velká.pl:predlak.
5v143.0	Rad.a.rozs.odstr.ch.tk.na.k.a.podk:prim.uz.rany:hist.kontr:pera	5v151.g↔	Chir.vyčist.rany.s.odstr.chor.tk.na.koži.a.podk:velká.plocha:noha
5v143.4	R.a.roz.odstr.chor.tk.koži.a.podk:prim.uz.ra:hist.kontr:i.č.hlavý	5v151.x	Chir.vyčist.rany.s.odstr.chor.tk.na.koži.a.podk:velká.plocha:ost.
5v143.5	Rad.a.rozs.odstr.ch.tk.na.k.a.podk:prim.uzav.ra:hist.kontr:krk	5v152.0	Chir.vyčist.rany.s.odstr.chor.tk.na.k.a.podk:vel.pl,vlož.liek.nosič:pera
5v143.6↔	R.a.rozs.odstr.chor.tk.na.ko.a.podk:pri.uz.r:hist.kontr:ram,axila	5v152.4	Ch.vyčis.rany.s.odstr.chor.tk.na.k.a.podk:vel.pl,vl.liek.nosič:i.č.hl
5v143.7↔	Rad.a.roz.odstr.ch.tk.na.k.a.podk:prim.uz.r:his.kontr:ram,lakeť	5v152.5	Chir.vyčis.rany.s.odstr.chor.tk.na.k.a.podk:vel.pl,vl.liek.nosič:krk
5v143.8↔	R.a.roz.odstr.ch.tk.na.ko.a.podk:pri.uz.ra:hi.kontr:predlaktie	5v152.6↔	Ch.vyčist.rany.s.odstr.chor.tk.k.a.podk:vel.pl,vl.liek.nosič:ram,axi
5v143.9↔	Rad.a.rozs.odstr.chor.tk.na.ko.a.podk:pri.uz.ra:hist.kontr:ruka	5v152.7↔	Chi.vyčis.rany.s.odstr.chor.tk.koži.a.podk:vel.pl,vl.liek.nosič:ram,lak
5v143.a	R.a.roz.odstr.ch.tk.na.k.a.podk:prim.uz.r:hist.kontr:hr.st.,chr.b.	5v152.8↔	Chi.vyčist.rany.s.odstr.chor.tk.k.a.podk:vel.pl,vl.liek.nosič:predlakt
5v143.b	Rad.a.rozs.odstr.chor.tk.na.k.a.podk:prim.uz.ra:hist.kontr:bruš.o	5v152.9↔	Chir.vyčist.rany.s.odstr.chor.tk.k.a.podk:vel.pl,vlož.liek.nosič:ruka
5v143.c	R.a.rozs.odstr.ch.tk.na.k.a.podk:prim.uz.r:hist.kontr:ing.genit.o	5v152.a	Chi.vyčist.rany.s.odstr.chor.tk.k.a.podk:vel.pl,vl.liek.nosič:hr.st.,chr.b.
5v143.d	Rad.a.rozs.odstr.ch.tk.na.ko.a.podk:pri.uz.rany:hist.kontr:glut.o	5v152.b	Ch.vyčist.rany.s.odstr.chor.tkan.na.k.a.podk:vel.pl,vlož.l.n:bruš.o
5v143.e↔	Rad.a.rozs.odstr.ch.tk.na.k.a.podk:pri.uz.r:hist.kontr:stehno,kol	5v152.c	Ch.vyčist.rany.s.odstr.chor.tk.k.a.podk:vel.pl,vl.liek.nosič:ingv.gen.o
5v143.f↔	R.a.rozs.odstr.ch.tk.na.k.a.podkož:pri.uz.rany:hist.kontr:predkol	5v152.d	Chir.vyčist.rany.s.odstr.chor.tk.k.a.podk:vel.pl,vlož.liek.nosič:glut.o
5v143.g↔	Rad.a.rozs.odstr.chor.tk.koži.a.podk:prim.uz.ra:hist.kontr:noha	5v152.e↔	Ch.vyčist.rany.s.odstr.chor.tk.k.a.podk:vel.pl,vl.liek.nosič:stehno,kol
5v144.4	Radik.a.rozs.odstr.ch.t.na.k.a.podk.s.tx/transpoz:o.č.hlavý	5v152.f↔	Chir.vyčist.rany.s.odstr.chor.tk.k.a.podk:vel.pl,vl.liek.nosič:predkol
5v144.5	Rad.a.rozs.odstr.chor.tk.na.koži.a.podk.s.tx/transpoz:krk	5v152.g↔	Ch.vyčist.rany.s.odstr.chor.tk.koži.a.podk:vel.pl,vlož.liek.nosič:noha

5v152.x	Chi. vyčist.rany odst.chor.tk.k.a podk:vef.pl,vlož.liek.nosič:ost	5v221.a	V.tx.kože,prijem:čias.dermeop.štep-gran.k,malá pl:hr.st,chr
5v153	Mitorakotómia a debridement pri empýéme	5v221.b	Vol.tx.kože,prijem:čias.dermeopid.štep-gran.k,malá pl:bruš.o
5v15x.x	Chir.vyčist.rany s odstr.chor.tk.na kož.a podk:ost.	5v221.c	Vol.tx.kože,prijem:čias.dermeop.štep-gran.k,ma.pl:ing.gen.o
5v210.0	Volná tx.kože od darcu:čias.dermeopidermálny štep:pery	5v221.d	Vol.tx.kože,prijem:čias.dermeop.štep-gran.koži,malá pl:glut.o
5v210.4	Vol.tx.kože od darcu:čias.dermeopider.štep:ost.č.hlavy	5v221.e↔	Vol.tx.kože,prijem:čias.dermeop.štep-granul.k,ma.pl:steh,kol
5v210.5	Vol.transplant.kože od darcu:čiasoč.dermeopiderm.štep:krk	5v221.f↔	V.tx.kože,prijemca:čias.dermeopi.štep-gran.k,ma.pl:predkol
5v210.6↔	Vol.tx.kože od darcu:čiasoč.dermeopider.štep:rameno,axila	5v221.g↔	V.tx.kože,prijem:čias.dermeopid.štep-gran.k,mal.pl:noha
5v210.7↔	Vol.tx.kože od darcu:čias.dermeopid.štep:ram,lakeť	5v221.x↔	V.tx.kože,prijemca:čias.dermeopid.štep-granul.k,malá pl:ost.
5v210.8↔	Vol.tx.kože od darcu:čiasoč.dermeopiderm.štep:predlaktie	5v222.4	V.tx.kože,prijemca:kompl.dermeopid.štep,malá pl:ost.č.hlavy
5v210.9↔	Vol.transpl.kože od darcu:čias.dermeopiderm.štep:ruka	5v222.5	Vol.tx.kože,prijemca:kompl.dermeopid.štep,malá pl:krk
5v210.a	Vol.tx.kože od darcu:čias.dermeopid.štep:hrud.st,chrbát	5v222.6↔	Vol.tx.kože,prijemca:kompl.dermeopid.štep,ma.pl:ing.gen.o
5v210.b	Vol.tx.kože od darcu:čias.dermeopiderm.štep:bruš.obl	5v222.7↔	Vol.tx.kože,prijemca:kompl.dermeopi.štep,malá pl:ram,lak
5v210.c	Volná tx.kože od darcu:čias.dermeopid.štep:inguin,genit.o	5v222.8↔	Vol.tx.kože,prijemca:kompl.dermeopid.št,malá pl:predlakt
5v210.d	Volná tx.kože od darcu:čias.dermeopid.štep:glut.obl	5v222.9↔	Vol.tx.kože,prijemca:kompl.dermeopid.št,malá pl:ruka
5v210.e↔	Vol.tx.kože od darcu:čias.dermeopiderm.štep:stehno,kol.	5v222.a	V.tx.kože,prijem:kompl.dermeop.št,malá pl:hrud.sten,chr
5v210.f↔	Vol.tx.kože od darcu:čias.dermeopider.štep:predkol	5v222.b	Vol.tx.kože,prijemca:kompl.dermeopid.št,malá pl:bruš.o
5v210.g↔	Volná tx.kože od darcu:čiasoč.dermeopiderm.štep:noha	5v222.c	Vol.tx.kože,prijemca:kompl.dermeopi.štep,ma.pl:ing.genit.o
5v210.x↔	Volná transplant.kože od darcu:čiasoč.dermeopider.štep:ost	5v222.d	Vol.tx.kože,prijemca:kompl.dermeopid.št,malá pl:glut.o
5v211.0	Volná tx.kože od darcu:komplet.dermeopiderm.štep:pery	5v222.e↔	Vol.tx.kože,prijemca:kompl.dermeopi.št,malá pl:stehno,kol
5v211.4	Vol.tx.kože od darcu:kompl.dermeopiderm.štep:ost.č.hlavy	5v222.f↔	Vol.tx.kože,prijemca:kompl.dermeopi.št,malá pl:predkol
5v211.5	Vol.tx.kože od darcu:kompl.dermeopiderm.štep:krk	5v222.g↔	Vol.tx.kože,prijemca:kompl.dermeopi.štep,malá pl:noha
5v211.6↔	Vol.tx.kože od darcu:komplet.dermeopid.štep:rameno,axila	5v222.x↔	Vol.tx.kože,prijemca:kompl.dermeopi.štep,malá plocha:ost
5v211.7↔	Vol.tx.kože od darcu:kompl.dermeopid.štep:ram.,lakeť	5v224.0	Vol.tx.kože,prijemca:čias.dermeopid.štep,veľká pl:pery
5v211.8↔	Vol.tx.kože od darcu:komplet.dermeopid.štep:predlaktie	5v224.4	Vol.tx.kože,prijemca:čias.dermeopid.štep,veľká pl:ost.č.hlavy
5v211.9↔	Vol.tx.kože od darcu:kompl.dermeopidermálny štep:ruka	5v224.5	Vol.tx.kože,prijemca:čias.dermeopid.štep,veľká pl:krk
5v211.a	Vol.tx.kože od darcu:kompl.dermeopid.štep:hrud.st.,chrbát	5v224.6↔	Vol.tx.kože,prijemca:čias.dermeopi.štep,veľká pl:ram,axila
5v211.b	Vol.tx.kože od darcu:komplet.dermeopiderm.štep:bruš.obl.	5v224.7↔	Vol.tx.kože,prijemca:čias.dermeopid.štep,veľká pl:ram,lakeť
5v211.c	Vol.tx.kože od darcu:kompl.dermeopid.štep:inguin,genit.o	5v224.8↔	V.tx.kože,prijemca:čias.dermeopid.štep,veľká pl:predlaktie
5v211.d	Vol.transplant.kože od darcu:kompl.dermeopid.štep:glut.obl	5v224.9↔	V.tx.kože,prijemca:čias.dermeopid.štep,veľká plocha:ruka
5v211.e↔	Vol.tx.kože od darcu:kompl.dermeopid.štep:stehno,koleno	5v224.a	Vol.tx.kože,prijem:čias.dermeopid.štep,veľká pl:hrud.st.,chr
5v211.f↔	Volná tx.kože od darcu:kompl.dermeopid.štep:predkol	5v224.b	Vol.tx.kože,prijemca:čias.dermeopid.štep,veľká pl:bruš.obl.
5v211.g↔	Vol.transpl.kože od darcu:kompl.dermeopiderm.štep:noha	5v224.c	Vol.tx.kože,prijemca:čias.dermeopid.štep,vef.pl:ing.gen.o
5v211.x	Vol.transpl.kože od darcu:kompl.dermeopiderm.štep:ost	5v224.d	Vol.tx.kože,prijemca:čias.dermeopid.št,veľká pl:glut.obl
5v212.0	Vol.transpl.kože od darcu:kompozit.(viactkaniv)štep:pery	5v224.e↔	Vol.tx.kože,prijemca:čias.dermeopi.štep,veľká pl:stehn,kol
5v212.4	Vol.tx.kože od darcu:kompozit.(viactk)štep:ost.č.hlavy	5v224.f↔	V.tx.kože,prijemca:čias.dermeopid.štep,veľká pl:predkol
5v212.5	Vol.tx.kože od darcu:kompozitný(viactkaniv)štep:krk	5v224.g↔	Vol.tx.kože,prijemca:čias.dermeopiderm.štep,veľká pl:noha
5v212.6↔	Vol.tx.kože od darcu:kompoz(viactkaniv)štep:rameno,axila	5v224.x↔	Vol.tx.kože,prijemca:čias.dermeopider.št,veľká plocha:ost.
5v212.7↔	Vol.tx.kože od darcu:kompozit.(viactkaniv)štep:ram,lakeť	5v225.0	V.tx.kože,prijemca:čias.dermeop.štep-granul.k,vef.pl:pery
5v212.8↔	Vol.tx.kože od darcu:kompoz.(viactkaniv)štep:predlaktie	5v225.4	V.tx.kože,prijem:čias.dermeopi.štep-gran.k,vef.pl:ost.č.hlavy
5v212.9↔	Vol.tx.kože od darcu:kompozit.(viactkaniv)štep:ruka	5v225.5	Vol.tx.kože,prijemca:čias.dermeopi.štep-gran.k,vef.pl:krk
5v212.a	Vol.tx.kože od darcu:kompozit.(viactkan)štep:hrud.st,chrbát	5v225.6↔	Vol.tx.kože,prijem:čias.dermeopi.štep-gran.k,vef.pl:ram,axi
5v212.b	Vol.tx.kože od darcu:kompozit.(viactkaniv).štep:bruš.obl.	5v225.7↔	V.tx.kože,prijemca:čias.dermeopi.štep-gran.k,vef.pl:ram,lak
5v212.c	Vol.tx.kože od darcu:kompoz.(viactkaniv)štep:inguin,genit.o	5v225.8↔	Vol.tx.k,prijemca:čias.dermeop.št.-gran.k,vef.pl:predlakt
5v212.d	Vol.tx.kože od darcu:kompozit.(viactkaniv).štep:glut.obl.	5v225.9↔	Vol.tx.k,prijemca:čias.dermeop.št.-gran.koži,veľká pl:ruka
5v212.e↔	Vol.tx.kože od darcu:kompozit.(viactkaniv)štep:stehno,koleno	5v225.a	V.tx.kože,prijem:čias.dermeopid.št-gran.k,vef.pl:hrud.st,chr
5v212.f↔	Vol.tx.kože od darcu:kompozit.(viactkaniv)štep:predkol	5v225.b	Vol.tx.kože,prijemca:čias.dermeopi.št-gran.k,vef.pl:bruš.o
5v212.g↔	Vol.tx.kože od darcu:kompozit.(viactkaniv)štep:noha	5v225.c	V.tx.kože,prijemca:čias.dermeopi.št-gran.k,vef.pl:ing.gen.o
5v212.x	Volná tx.kože od darcu:kompozit.(viactkaniv)štep:ost.	5v225.d	V.tx.kože,prijemca:čias.dermeopid.št-gran.k,vef.pl:glut.o
5v21x.x	Volná transplantácia kože od darcu:ostatné	5v225.e↔	V.tx.kože,prijemca:čias.dermeopi.št.-gran.k,vef.pl:stehn,kol
5v220.4	Vol.tx.kože u prijem:čias.dermeopid.štep,malá pl:ost.č.hlavy	5v225.f↔	Vol.tx.kože,prijemca:čias.dermeopi.št.-gran.k,vef.pl:predkol
5v220.5	Vol.tx.kože,prijemca:čias.dermeopid.štep,malá pl:krk	5v225.g↔	Vol.tx.kože,prijemca:čias.dermeopi.št-gran.k,vef.pl:noha
5v220.6↔	Vol.tx.kože,prijemca:čias.dermeopid.štep,malá pl:ram,axil	5v225.x↔	V.tx.kože,prijem:čias.dermeopid.štep-granul.koži,vef.pl:ost
5v220.7↔	Vol.tx.kože,prijemca:čias.dermeopi.štep,malá pl:ram,lakeť	5v226.4	Vol.tx.kože,prijemca:kompl.dermeopi.št,vef.pl:ost.č.hlavy
5v220.8↔	Vol.tx.kože,prijemca:čias.dermeopid.štep,malá pl:predlakt	5v226.5	Volná tx.kože,prijemca:kompl.dermeopid.štep,veľká pl:krk
5v220.9↔	Vol.tx.kože,prijemca:čias.dermeopider.štep,malá pl:ruka	5v226.6↔	Vol.tx.kože,prijemca:kompl.dermeopi.št,veľká pl:ram,axi
5v220.a	Vol.tx.k,prijemca:čias.dermeopid.štep,malá pl:hrud.st.,chr	5v226.7↔	Vol.tx.kože,prijemca:kompl.dermeopi.št,vef.pl:ram,lak
5v220.b	Vol.tx.kože,prijemca:čias.dermeopid.štep,malá pl:bruš.obl.	5v226.8↔	Vol.tx.kože,prijemca:kompl.dermeopid.štep,vef.pl:predlakt
5v220.c	Vol.tx.kože,prijemca:čias.dermeopid.štep,malá pl:ing.genit.	5v226.9↔	Vol.tx.kože,prijemca:kompl.dermeopiderm.štep,vef.pl:ruka
5v220.d	Vol.tx.kože,prijemca:čias.dermeopi.štep,malá pl:glut.obl.	5v226.a	V.tx.kože,prijemca:kompl.dermeopi.štep,vef.pl:hrud.st,chr
5v220.e↔	Vol.tx.kože,prijemca:čias.dermeopi.štep,malá pl:stehno,kol	5v226.b	Vol.tx.kože,prijemca:kompl.dermeopid.štep,vef.pl:bruš.o
5v220.f↔	Vol.tx.kože,prijemca:čias.dermeop.štep,malá pl:predkol	5v226.c	Vol.tx.kože,prijemca:kompl.dermeopi.štep,vef.pl:ing.genit.o
5v220.g↔	Vol.tx.kože,prijemca:čias.dermeopi.štep,malá pl:noha	5v226.d	Vol.tx.kože,prijemca:kompl.dermeopid.štep,vef.pl:glut.obl.
5v220.x↔	Vol.tx.kože,prijemca:čias.dermeopid.štep,malá plocha:ost.	5v226.e↔	V.tx.kože,prijemca:kompl.dermeopid.štep,vef.pl:stehn,kol
5v221.0	Vol.tx.kože,prijem:čias.dermeopi.štep-granul.k,malá pl:pery	5v226.f↔	Vol.tx.kože,prijemca:kompl.dermeopid.štep,veľká pl:predkol
5v221.4	V.tx.kože,prijem:čias.dermeopi.štep-gran.k,malá pl:ost.č.hl	5v226.g↔	Vol.tx.kože,prijemca:kompl.dermeopid.štep,veľká pl:noha
5v221.5	V.tx.kože,prijem:čias.dermeopi.štep-granul.koži,malá pl:krk	5v226.x↔	Volná tx.kože,prijemca:kompl.dermeopid.štep,vef.plocha:ost
5v221.6↔	V.tx.kože,prijemca:čias.dermeop.štep-gran.k,malá pl:ram,axi	5v22a.0	V.tx.kože,prijemca:náhr.kože kultiv.keratinocyt,malá pl:pery
5v221.7↔	V.tx.kože,prijem:čias.dermeop.štep-granul.k,malá pl:ram,lak.	5v22a.4	Vol.tx.kože,prijem:náhr.k.kult.keratinoc,malá pl:ost.č.hlavy
5v221.8↔	Vol.tx.k,prijem:čias.dermeopi.štep-gran.k,malá pl:predlakt	5v22a.5	Vol.tx.kože,prijemca:náhr.kože kult.keratinocyt,malá pl:krk
5v221.9↔	V.tx.kože,prijem:čias.dermeopid.štep-granul.k,malá pl:ruka	5v22a.6↔	Vol.tx.kože,prijem:náhr.k.kult.keratinoc,malá pl:ram,axi

5v22a.7↔	Vol.tx.kože,prijem:náhr.k.kult.keratinocyt,ma.pl:ram,lak	5v234.6↔	Lokál.lalok.plast.kože a podkož:Z-plast,malá pl:rameno,axila
5v22a.8↔	Vol.tx.kože,prijem:náhr.k.kult.keratinoc,malá pl:predlakt	5v234.7↔	Lok.lal.plast.kože a podkožia:Z-plast,malá pl:rameno,lakeť
5v22a.9↔	Vol.tx.kože,prijem:náhr.kože kult.keratinocyt,malá pl:ruka	5v234.8↔	Lokál.lalok.plast.kože a podkožia:Z-plast,malá pl:predlaktie
5v22a.a	Vol.tx.kože,prijem:náhr.k.kult.keratinoc.,mal.pl:hr.st,chrp	5v234.9↔	Lokál.lalok.plast.kože a podkožia:Z-plastika,malá pl:ruka
5v22a.b	Vol.tx.kože,prijem:náhr.k.kult.keratinoc,malá pl:bruš.o	5v234.a	Lok.lalok.plast.kože a podk:Z-plast,malá pl:hруд.stena,chrbát
5v22a.c	Vol.tx.kože,prijem:náhr.k.kult.keratinoc,malá pl:ingv.gen.o	5v234.b	Lokál.lalok.plast.kože a podkož:Z-plastika,malá pl:bruš.o
5v22a.d	Vol.tx.kože,prijemca:náhr.k.kultiv.keratinoc,malá pl:glut.o	5v234.c	Lok.lal.plast.kože a podkož:Z-plast,malá pl:inguin,genit.o
5v22a.e↔	Vol.tx.kože,prijemca:náhr.k.kultiv.keratinoc,ma.pl:stehn,kol	5v234.d	Lokál.lal.plast.kože a podkož:Z-plastika,malá pl:gluteál.obl.
5v22a.f↔	Vol.tx.kože,prijem:náhr.k.kultiv.keratinoc,malá pl:predkol	5v234.e↔	Lok.lalok.plast.kože a podkož:Z-plast,malá pl:stehno,koleno
5v22a.g↔	Vol.tx.kože,prijem:náhr.kože kultiv.keratinoc,malá pl:noha	5v234.f↔	Lokál.lalok.plast.kože a podkož:Z-plastika,malá pl:predkol
5v22a.x↔	Vol.tx.kože,prijemca:náhr.kože kultiv.keratinocyt,malá pl:ost	5v234.g↔	Lokál.lalok.plast.kože a podkožia:Z-plast,malá pl:noha
5v22b.0	Vol.tx.kože,prijem:náhr.k.kultiv.keratinocyt,velká pl:péry	5v234.x↔	Lokál.lalol.plastika kože a podkožia:Z-plast,malá pl:ost
5v22b.4	Vol.tx.kože,prijem:náhr.k.kultiv.keratinoc,velká pl:ost.č.hlavy	5v235.4	Lokál.lalok.plast.kože a podk:dilatač.plast,velká pl:ost.č.hlavy
5v22b.5	V.tx.kože,prijem:náhr.kože kultiv.keratinocyt,velká pl:krk	5v235.5	Lokál.lal.plast.kože a podkož:dilatačná plast,velká pl:krk
5v22b.6↔	Vol.tx.kože,prijem:náhr.kože kultiv.keratinoc.,vef.pl:ram,axi	5v235.6↔	Lok.lalok.plast.kože a podk:dilatač.plast,vef.pl:rameno,axila
5v22b.7↔	V.tx.kože,prijemca:náhr.k.kultiv.keratinocyt,vef.pl:ram,lak	5v235.7↔	Lokál.lal.plast.kože a podk:dilatač.plast,velká pl:ram,lak
5v22b.8↔	Vol.tx.kože,prijemca:náhr.k.kultiv.keratinocyt,vef.pl:predlakt	5v235.8↔	Lok.lalok.plast.kože a podk:dilatač.plast,velká pl:stehn,kol
5v22b.9↔	Vol.tx.kože,prijem:náhr.kože kultiv.keratinocyt,velká pl:ruka	5v235.9↔	Lokál.lalok.plast.kože a podk:dilatač.plast,velká plocha:ruka
5v22b.a	Vol.tx.kože,prijem:náhr.k.kult.keratinocyt,vef.pl:hруд.st,chrp	5v235.a	Lok.lalok.plast.kože a podkož:dilatač.plast,vef.pl:hруд.st,chrp
5v22b.b	Vol.tx.kože,prijem:náhr.k.kultiv.keratinocyt,vef.pl:bruš.o	5v235.b	Lokál.lalok.plast.kože a podk:dilatač.plast,velká pl:bruš.o
5v22b.c	Vol.tx.kože,prijem:náhr.k.kultiv.keratinoc,vef.pl:ingv.genit.o	5v235.c	Lok.lalok.plast.kože a podk:dilatač.plast,vef.pl:inguin,genit.o
5v22b.d	Vol.tx.kože,prijemca:náhr.k.kult.keratinoc,vef.pl:glut.obl.	5v235.d	Lok.lal.plast.kože a podk:dilatač.plast,velká plocha:gluteál.o
5v22b.e↔	Vol.tx.kože,prijemca:náhr.k.kult.keratinoc,vef.pl:stehn,kol	5v235.e↔	Lok.lalok.plast.kože a podkož:dilatač.plast,velká plocha:gluteál.o
5v22b.f↔	Vol.tx.kože,prijem:náhr.k.kultiv.keratinoc,velká pl:predkol	5v235.f↔	Lokál.lalok.plast.kože a podkož:dilatač.plast,velká pl:predkol
5v22b.g↔	Vol.transpl.kože,prijem:náhr.kože kultiv.keratinoc,vplo:noha	5v235.g↔	Lok.lalok.plast.kože a podkož:dilatač.plast,velká pl:noha
5v22b.x↔	Vol.tx.kože,prijemca:náhr.kože kultiv.keratinocyt,velká pl:ost	5v235.x↔	Lok.lalok.plast.kože a podk:dilatačná plast,velká plocha:ost
5v230.4	Lokál.lal.plast.kože a podk:dilatač.plast,malá pl:ost.č.hlavy	5v236.4	Lok.lal.plast.kože a podkož:plast.rotovan.lal,vef.pl:ost.č.hlavy
5v230.5	Lokál.lalok.plast.kože a podk:dilatačná plast,malá pl:krk	5v236.5	Lok.lal.plast.kože a podk:plast.rotovan.lalokom,vef.pl:krk
5v230.6↔	Lokál.lal.plast.kože a podk:dilatačná plast,malá pl:ram,axila	5v236.6↔	Lok.lal.plast.kože a podk:plast.rotovan.lal,vef.pl:ram,axila
5v230.7↔	Lok.lalolok.plast.kože a podk:dilatač.plast,malá pl:ram,lakeť	5v236.7↔	Lok.lal.plast.kože a podk:plast.rotovan.lal,velká pl:ram,lak
5v230.8↔	Lokál.lalok.plast.kože a podk:dilatačná plast,malá pl:predlakt	5v236.8↔	Lok.lalok.plast.kože a podk:plast.rotovan.lal,velká pl:predlakt
5v230.9↔	Lok.lalok.plast.kože a podkož:dilatačná plast,malá pl:ruka	5v236.9↔	Lok.lalok.plast.kože a podk:plast.rotovan.lal,velká pl:ruka
5v230.a	Lok.lalok.plast.kože a podk:dilatač.plast,malá pl:hруд.st,chrp	5v236.a	Lok.lalok.plast.kože a podk:plast.rotov.lal,velká pl:hr.st,chrp
5v230.b	Lokál.lal.plast.kože a podkožia:dilatačná plast,malá pl:bruš.o	5v236.b	Lokál.lalok.plast.kože a podk:plast.rotovan.lal,velká pl:bruš.o
5v230.c	Lok.lalok.plast.kože a podk:dilatač.plast,mal.pl:ingv.genit.o	5v236.c	Lok.lalok.plast.kože a podk:plast.rotov.lal,vef.pl:inguin,gen.o
5v230.d	Lok.lalok.plast.kože a podk:dilatač.plast,malá pl:gluteál.obl.	5v236.d	Lok.lalok.plast.kože a podk:plast.rotovan.lal,vef.pl:glut.obl
5v230.e↔	Lokál.lal.plast.kože a podk:dilatačná plast,malá pl:stehno,kol	5v236.e↔	Lokál.lal.plast.kože a podk:plast.rotovan.lal,vef.pl:stehn,kol
5v230.f↔	Lokál.lalok.plast.kože a podk:dilatač.plast,malá pl:predkol	5v236.f↔	Lok.lal.plast.kože a podk:plast.rotovan.lal,vef.pl:predkol
5v230.g↔	Lokál.lalok.plast.kože a podk:dilatač.plast,malá pl:noha	5v236.g↔	Lokál.lal.plast.kože a podk:plast.rotovan.lal,vef.pl:noha
5v230.x↔	Lokál.lalok.plast.kože a podkožia:dilatačná plast,malá pl:ost	5v236.x↔	Lokál.lal.plast.kože a podk:plast.rotovaným lal,velká pl:ost
5v231.4	Lok.lal.plast.kože a podk:plast.rotovan.lal,malá pl:ost.č.hlavy	5v238.4	Lok.lal.plast.kože a podk:plast.ostrovček.lal,vef.pl:ost.č.hlavy
5v231.5	Lokál.lal.plast.kože a podk:plast.rotovan.lalokom,malá pl:krk	5v238.5	Lok.lal.plast.kože a podkož:plast.ostrovček.lal,velká pl:krk
5v231.6↔	Lok.lal.plast.kože a podk:plast.rotovan.lal,malá pl:ram,axila	5v238.6↔	Lok.lal.plast.kože a podk:plast.ostrovček.lal,vef.pl:ram,axila
5v231.7↔	Lokál.lal.plast.kože a podk:plast.rotovan.lal,malá pl:ram,lak	5v238.7↔	Lok.lal.plast.kože a podk:plast.ostrovček.lal,vef.pl:ram,lakeť
5v231.8↔	Lok.lalok.plast.kože a podk:plast.rotov.lal,malá pl:predlakt	5v238.8↔	Lok.lalok.plast.kože a podk:plast.ostrovček.lal,vef.pl:predlakt
5v231.9↔	Lokál.lalok.plast.kože a podk:plast.rotovan.lal,malá pl:ruka	5v238.9↔	Lok.lalok.plast.kože a podk:plast.ostrovček.lal,vef.pl:ruka
5v231.a	Lok.lal.plast.kože a podk:plats.rotov.lal,malá pl:hруд.st,chrp	5v238.a	Lok.lal.plast.kože a podk:plats.ostrovček.lal,vef.pl:hr.st.,chrp
5v231.b	Lok.lal.plast.kože a podk:plast.rotovan.lal,malá pl:bruš.o	5v238.b	Lokál.lal.plast.kože a podk:plast.ostrovček.lal,vef.pl:bruš.obl
5v231.c	Lok.lal.plast.kože a podk:plast.rotov.lal,malá pl:ingv.genit.o	5v238.c	Lok.lal.plast.kože a podk:plast.ostrov.lal,vef.pl:inguin,genit.o
5v231.d	Lokál.lal.plast.kože a podk:plast.rotovan.lal,malá pl:glut.obl	5v238.d	Lok.lal.plast.k.a podk:plast.ostrovček.lal,vef.pl:glute.obl
5v231.e↔	Lok.lalok.plast.kože a podk:plast.rotov.lal,malá pl:stehno,kol	5v238.e↔	Lok.lal.plast.kože a podk:plast.ostrov.lal,vef.pl:stehn,kol
5v231.f↔	Lok.lalok.plast.kože a podk:plast.rotovan.lal,malá pl:predkol	5v238.f↔	Lok.lal.plast.kože a podk:plast.ostrovčekov.lal,vef.pl:predkol
5v231.g↔	Lok.lal.plast.kože a podk:plast.rotovan.lal,malá pl:noha	5v238.g↔	Lok.lal.plast.kože a podk:plast.ostrovček.lal,vef.pl:noha
5v231.x↔	Lokál.lalok.plast.kože a podkož:plast.rotovaným lal,malá pl:ost	5v238.x↔	Lokál.lalok.plast.kože a podk:plast.ostrovčekovit.lal,vef.pl:ost
5v233.4	Lok.lal.plast.kože a podk:plast.ostrovček.lal,ma.pl:ost.č.hlavy	5v239.4	Lok.lal.plast.kože a podkož:Z-plast,vef.pl:ost.časti hlavy
5v233.5	Lok.lal.plast.kože a podk:plast.ostrovčekov.lal,malá pl:krk	5v239.5	Lok.lal.plast.kože a podkož:Z-plast,velká plocha:krk
5v233.6↔	Lok.lal.plast.kože a podk:plast.ostrovček.lal,malá pl:ram,axi	5v239.6↔	Lok.lal.plast.kože a podkož:Z-plast,vef.pl:rameno,axila
5v233.7↔	Lok.lal.plast.kože a podk:plast.ostrovček.lal,malá pl:ram,lak	5v239.7↔	Lok.lal.plast.kože a podkož:Z-plast,vef.pl:ram,lakeť
5v233.8↔	Lok.lal.plast.kože a podk:plast.ostrovček.lal,malá pl:predlakt	5v239.8↔	Lok.lal.plast.kože a podkož:Z-plast,vef.pl:predlaktie
5v233.9↔	Lokál.lalok.plast.kože a podk:plast.ostrovček.lal,malá pl:ruka	5v239.9↔	Lokál.lalok.plast.kože a podkož:Z-plastika,vef.pl:plocha:ruka
5v233.a	Lok.lal.plast.k.a podk:plast.ostrovček.lalok,malá pl:hr.st,chrp	5v239.a	Lok.lal.plast.kože a podkož:Z-plast,vef.pl:hруд.stena,chrbát
5v233.b	Lok.lal.plast.kože a podk:plast.ostrovček.lal,malá pl:bruš.o	5v239.b	Lok.lal.plast.kože a podkož:Z-plast,velká pl:bruš.obl.
5v233.c	Lok.lal.plast.k.a podk:plast.ostrovček.lal,mal.pl:inguin,gen.o	5v239.c	Lok.lal.plast.kože a podkož:Z-plast,vef.pl:inguin,genit.o
5v233.d	Lok.lal.plast.k.a podk:plast.ostrovček.lal,mal.pl:glut.obl.	5v239.d	Lok.lal.plast.kože a podkož:Z-plast,velká pl:gluteál.obl.
5v233.e↔	Lok.lal.plast.k.a podk:plast.ostrovč.lal,mal.pl:steh.a kolen	5v239.e↔	Lokál.lal.plast.kože a podkož:Z-plast,vef.pl:stehno,koleno
5v233.f↔	Lokál.lalok.plast.k.a podk:plast.ostrovček.lal,malá pl:predkol	5v239.f↔	Lokál.lalok.plast.kože a podkož:Z-plast,vef.pl:predkolenie
5v233.g↔	Lok.lal.plast.kože a podk:plast.ostrovček.lal,malá pl:noha	5v239.g↔	Lokál.lalok.plast.kože a podkož:Z-plast,vef.pl:noha
5v233.x↔	Lok.lal.plast.kože a podk:plast.ostrovček.lal,malá plocha:ost	5v239.x↔	Lokál.lalok.plast.kože a podkož:Z-plast,velká plocha:ost
5v234.4	Lok.lal.plast.kože a podk:Z-plast,malá pl:ostat.časti hlavy	5v23a.4	Lok.lal.plast.kože a podkož:W-plast,malá pl:ost.časti hlavy
5v234.5	Lok.lalok.plast.kože a podkož:Z-plast,malá plocha:krk	5v23a.5	Lok.lal.plast.kože a podkož:W-plast,malá plocha:krk

5v23a.6↔	Lok.lal.plast.kože a podkož:W-plast,malá pl:rameno,axila	5v23f.6	Lok.lal.pl.kož.a pod.tr.pl.mal.pl.in.tec.v ob.ram.a ax.
5v23a.7↔	Lok.lal.plast.kože a podkož:W-plast,malá pl:rameno,lakeť	5v23f.7	Lok.lal.pl.kož.a pod.tr.pl.mal.pl.in.tec.v ob.ram.a lak.
5v23a.8↔	Lokál.lalok.plast.kože a podkož:W-plast,malá pl:predlaktie	5v23f.8	Lok.lal.plas.kože a pod.tran.plas.malej ploc.inou tec.v obl.pred.
5v23a.9↔	Lok.lal.plast.kože a podkož:W-plastika,malá plocha:ruka	5v23f.9	Lok.lal.plas.kože a pod.tran.plas.malej ploc.inou tec.v obl.ruky
5v23a.a	Lok.lal.plast.kože a podkož:W-plast,malá pl:hруд.st.,chrbát	5v23f.a	Lok.lal.pl.kož.a pod.tr.pl.mal.pl.in.tec.v ob.hr.st.a ch.
5v23a.b	Lokál.lalok.plastika kože a podkož:W-plast,malá pl:bruš.obl.	5v23f.b	Lok.lal.plas.kože a pod.tran.plas.malej ploc.inou tec.v bruš.obl.
5v23a.c	Lok.lal.plast.kože a podkož:W-plast,malá pl:inguin.genit.o	5v23f.c	Lok.lal.pl.kož.a pod.tr.pl.mal.pl.in.tec.v in.a gen.ob.
5v23a.d	Lokál.lal.plast.kože a podkož:W-plast,malá pl:gluteál.obl.	5v23f.d	Lok.lal.plas.kože a pod.tran.plas.malej ploc.inou tec.v glut.obl.
5v23a.e↔	Lokál.lal.plast.kože a podkož:W-plast,malá pl:stehno,koleno	5v23f.e	Lok.lal.pl.kož.a pod.tr.pl.mal.pl.in.tec.v ob.st.a kol.
5v23a.f↔	Lok.lal.plast.kože a podkož:W-plastika,malá pl:predkolenie	5v23f.f	Lok.lal.plas.kože a pod.tran.plas.malej ploc.inou tec.v obl.pred.
5v23a.g↔	Lok.lal.plast.kože a podkož:W-plast,malá plocha:noha	5v23f.g	Lok.lal.pl.kož.a pod.tr.pl.mal.pl.in.tec.v ob.noh.(c.)
5v23a.x↔	Lokál.lalok.plast.kože a podkož:W-plast,malá plocha:ost	5v23f.x	Lok.lal.plas.kože a pod.tran.plas.malej ploc.inou tec.ost.
5v23b.4	Lok.lal.plast.kože a podkož:W-plast,vef.pl:ost.časti hlavy	5v23g.4	Lok.lal.pl.kož.a pod.tr.pl.vef.pl.dv.lal.v os.čas.hl.
5v23b.5	Lok.lal.plast.kože a podkož:W-plast,vefká plocha:krk	5v23g.5	Lok.lal.plas.kože a pod.tran.plas.vef.ploc.dvoj.lal.v obl.krku
5v23b.6↔	Lok.lal.plast.kože a podkož:W-plast,vef.pl:rameno,axila	5v23g.6	Lok.lal.pl.kož.a pod.tr.pl.vef.pl.dv.lal.v ob.ram.a ax.
5v23b.7↔	Lok.lal.plast.kože a podkožia:W-plast,vef.pl:ram,lakeť	5v23g.7	Lok.lal.pl.kož.a pod.tr.pl.vef.pl.dv.lal.v ob.ram.a lak.
5v23b.8↔	Lok.lal.plast.kože a podkož:W-plast,vef.pl:stehno,koleno	5v23g.8	Lok.lal.plas.kože a pod.tran.plas.vef.ploc.dvoj.lal.v obl.pred.
5v23b.9↔	Lokál.lalok.plast.kože a podkož:W-plastika,vefká pl:ruka	5v23g.9	Lok.lal.plas.kože a pod.tran.plas.vef.ploc.dvoj.lal.v obl.ruky
5v23b.a	Lok.lal.plast.kože a podkož:W-plast,vef.pl:hруд.st.,chrbát	5v23g.a	Lok.lal.pl.kož.a pod.tr.pl.vef.pl.dv.lal.v ob.hr.st.a ch.
5v23b.b	Lokál.lalok.plast.kože a podkož:W-plast,vef.pl:bruš.obl.	5v23g.b	Lok.lal.plas.kože a pod.tran.plas.vef.ploc.dvoj.lal.v bruš.obl.
5v23b.c	Lok.lalok.plast.kože a podkož:W-plast,vef.pl:inguin.genit.o	5v23g.c	Lok.lal.pl.kož.a pod.tr.pl.vef.pl.dv.lal.v in.a gen.ob.
5v23b.d	Lok.lal.plast.kože a podkož:W-plast,vef.pl:gluteál.obl.	5v23g.d	Lok.lal.plas.kože a pod.tran.plas.vef.ploc.dvoj.lal.v glut.obl.
5v23b.e↔	Lok.lal.plast.kože a podkož:W-plast,vef.pl:stehno,koleno	5v23g.e	Lok.lal.pl.kož.a pod.tr.pl.vef.pl.dv.lal.v ob.st.a kol.
5v23b.f↔	Lok.lal.plast.kože a podkož:W-plast,vefká pl:predkolenie	5v23g.f	Lok.lal.plas.kože a pod.tran.plas.vef.ploc.dvoj.lal.v obl.pred.
5v23b.g↔	Lok.lal.plast.kože a podkož:W-plast,vef.pl:noha/chodidl	5v23g.g	Lok.lal.pl.kož.a pod.tr.pl.vef.pl.dv.lal.v ob.noh.(c.)
5v23b.x↔	Lokál.lalok.plast.kože a podkož:W-plast,vefká plocha:ost	5v23g.x	Lok.lal.plas.kože a pod.tran.plas.vef.ploc.dvoj.lal.ost.
5v23c.4	Lok.lal.pl.kož.a pod.tr.pl.mal.pl.dv.lal.v os.čas.hl.	5v23h.4	Lok.lal.pl.kož.a pod.tr.pl.vef.pl.Lim.lal.v os.čas.hl.
5v23c.5	Lok.lal.plas.kože a pod.tran.plas.malej ploc.dvoj.lal.v obl.krku	5v23h.5	Lok.lal.plas.kože a pod.tran.plas.vef.ploc.Lim.lal.v obl.krku
5v23c.6	Lok.lal.pl.kož.a pod.tr.pl.mal.pl.dv.lal.v ob.ram.a ax.	5v23h.6	Lok.lal.pl.kož.a pod.tr.pl.vef.pl.Lim.lal.v ob.ram.a ax.
5v23c.7	Lok.lal.pl.kož.a pod.tr.pl.mal.pl.dv.lal.v ob.ram.a lak.	5v23h.7	Lok.lal.pl.kož.a pod.tr.pl.vef.pl.Lim.lal.v ob.ram.a lak.
5v23c.8	Lok.lal.plas.kože a pod.tran.plas.malej ploc.dvoj.lal.v obl.pred.	5v23h.8	Lok.lal.plas.kože a pod.tran.plas.vef.ploc.Lim.lal.v obl.pred.
5v23c.9	Lok.lal.plas.kože a pod.tran.plas.malej ploc.dvoj.lal.v obl.ruky	5v23h.9	Lok.lal.plas.kože a pod.tran.plas.vef.ploc.Lim.lal.v obl.ruky
5v23c.a	Lok.lal.pl.kož.a pod.tr.pl.mal.pl.dv.lal.v ob.hr.st.a ch.	5v23h.a	Lok.lal.pl.kož.a pod.tr.pl.vef.pl.Lim.lal.v ob.hr.st.a ch.
5v23c.b	Lok.lal.plas.kože a pod.tran.plas.malej ploc.dvoj.lal.v bruš.obl.	5v23h.b	Lok.lal.plas.kože a pod.tran.plas.vef.ploc.Lim.lal.v bruš.obl.
5v23c.c	Lok.lal.pl.kož.a pod.tr.pl.mal.pl.dv.lal.v in.a gen.ob.	5v23h.c	Lok.lal.plas.kože a pod.tran.plas.vef.ploc.Lim.lal.v ing.a gen.obl.
5v23c.d	Lok.lal.plas.kože a pod.tran.plas.malej ploc.dvoj.lal.v glut.obl.	5v23h.d	Lok.lal.plas.kože a pod.tran.plas.vef.ploc.Lim.lal.v glut.obl.
5v23c.e	Lok.lal.pl.kož.a pod.tr.pl.mal.pl.dv.lal.v ob.st.a kol.	5v23h.e	Lok.lal.pl.kož.a pod.tr.pl.vef.pl.Lim.lal.v ob.st.a kol.
5v23c.f	Lok.lal.plas.kože a pod.tran.plas.malej ploc.dvoj.lal.v obl.pred.	5v23h.f	Lok.lal.plas.kože a pod.tran.plas.vef.ploc.Lim.lal.v obl.pred.
5v23c.g	Lok.lal.pl.kož.a pod.tr.pl.mal.pl.dv.lal.v ob.noh.(c.)	5v23h.g	Lok.lal.plas.kože a pod.tran.plas.vef.ploc.Lim.lal.v obl.nohy (ch.)
5v23c.x	Lok.lal.plas.kože a pod.tran.plas.malej ploc.dvoj.lal.ost.	5v23h.x	Lok.lal.plas.kože a pod.tran.plas.vef.ploc.Lim.lal., ost.
5v23d.4	Lok.lal.pl.kož.a pod.tr.pl.mal.pl.Lim.lal.v os.čas.hl.	5v23i.4	Lok.lal.pl.kož.a pod.tr.pl.vef.pl.lal.Dof.v os.čas.hl.
5v23d.5	Lok.lal.plas.kože a pod.tran.plas.malej ploc.Lim.lal.v obl.krku	5v23i.5	Lok.lal.plas.kože a pod.tran.plas.vef.ploc.lal.Dof.v obl.krku
5v23d.6	Lok.lal.pl.kož.a pod.tr.pl.mal.pl.Lim.lal.v ob.ram.a ax.	5v23i.6	Lok.lal.pl.kož.a pod.tr.pl.vef.pl.lal.Dof.v ob.ram.a ax.
5v23d.7	Lok.lal.pl.kož.a pod.tr.pl.mal.pl.Lim.lal.v ob.ram.a lak.	5v23i.7	Lok.lal.pl.kož.a pod.tr.pl.vef.pl.lal.Dof.v ob.ram.a lak.
5v23d.8	Lok.lal.plas.kože a pod.tran.plas.malej ploc.Lim.lal.v obl.pred.	5v23i.8	Lok.lal.plas.kože a pod.tran.plas.vef.ploc.lal.Dof.v obl.pred.
5v23d.9	Lok.lal.plas.kože a pod.tran.plas.malej ploc.Lim.lal.v obl.ruky	5v23i.9	Lok.lal.plas.kože a pod.tran.plas.vef.ploc.lal.Dof.v obl.ruky
5v23d.a	Lok.lal.pl.kož.a pod.tr.pl.mal.pl.Lim.lal.v ob.hr.st.a ch.	5v23i.a	Lok.lal.pl.kož.a pod.tr.pl.vef.pl.lal.Dof.v ob.hr.st.a ch.
5v23d.b	Lok.lal.plas.kože a pod.tran.plas.malej ploc.Lim.lal.v bruš.obl.	5v23i.b	Lok.lal.plas.kože a pod.tran.plas.vef.ploc.lal.Dof.v bruš.obl.
5v23d.c	Lok.lal.pl.kož.a pod.tr.pl.mal.pl.Lim.lal.v in.a gen.ob.	5v23i.c	Lok.lal.plas.kože a pod.tran.plas.vef.ploc.lal.Dof.v ing.a gen.obl.
5v23d.d	Lok.lal.plas.kože a pod.tran.plas.malej ploc.Lim.lal.v glut.obl.	5v23i.d	Lok.lal.plas.kože a pod.tran.plas.vef.ploc.lal.Dof.v glut.obl.
5v23d.e	Lok.lal.pl.kož.a pod.tr.pl.mal.pl.Lim.lal.v ob.st.a kol.	5v23i.e	Lok.lal.pl.kož.a pod.tr.pl.vef.pl.lal.Dof.v ob.st.a kol.
5v23d.f	Lok.lal.plas.kože a pod.tran.plas.malej ploc.Lim.lal.v obl.pred.	5v23i.f	Lok.lal.plas.kože a pod.tran.plas.vef.ploc.lal.Dof.v obl.pred.
5v23d.g	Lok.lal.pl.kož.a pod.tr.pl.mal.pl.Lim.lal.v ob.noh.(c.)	5v23i.g	Lok.lal.plas.kože a pod.tran.plas.vef.ploc.lal.Dof.v obl.nohy (ch.)
5v23d.x	Lok.lal.plas.kože a pod.tran.plas.malej ploc.Lim.lal., ost.	5v23i.x	Lok.lal.plas.kože a pod.tran.plas.vef.ploc.lal.Dof., ost.
5v23e.4	Lok.lal.pl.kož.a pod.tr.pl.mal.pl.lal.Dof.v os.čas.hl.	5v23j.4	Lok.lal.pl.kož.a pod.tr.pl.vef.pl.in.tec.v os.čas.hl.
5v23e.5	Lok.lal.plas.kože a pod.tran.plas.malej ploc.lal.Dof.v obl.krku	5v23j.5	Lok.lal.plas.kože a pod.tran.plas.vef.ploc.inou tec.v obl.krku
5v23e.6	Lok.lal.pl.kož.a pod.tr.pl.mal.pl.lal.Dof.v ob.ram.a ax.	5v23j.6	Lok.lal.pl.kož.a pod.tr.pl.vef.pl.in.tec.v ob.ram.a ax.
5v23e.7	Lok.lal.pl.kož.a pod.tr.pl.mal.pl.lal.Dof.v ob.ram.a lak.	5v23j.7	Lok.lal.pl.kož.a pod.tr.pl.vef.pl.in.tec.v ob.ram.a lak.
5v23e.8	Lok.lal.plas.kože a pod.tran.plas.malej ploc.lal.Dof.v obl.pred.	5v23j.8	Lok.lal.plas.kože a pod.tran.plas.vef.ploc.inou tec.v obl.pred.
5v23e.9	Lok.lal.plas.kože a pod.tran.plas.malej ploc.lal.Dof.v obl.ruky	5v23j.9	Lok.lal.plas.kože a pod.tran.plas.vef.ploc.inou tec.v obl.ruky
5v23e.a	Lok.lal.pl.kož.a pod.tr.pl.mal.pl.lal.Dof.v ob.hr.st.a ch.	5v23j.a	Lok.lal.pl.kož.a pod.tr.pl.vef.pl.in.tec.v ob.hr.st.a ch.
5v23e.b	Lok.lal.plas.kože a pod.tran.plas.malej ploc.lal.Dof.v bruš.obl.	5v23j.b	Lok.lal.plas.kože a pod.tran.plas.vef.ploc.inou tec.v bruš.obl.
5v23e.c	Lok.lal.pl.kož.a pod.tr.pl.mal.pl.lal.Dof.v in.a gen.ob.	5v23j.c	Lok.lal.pl.kož.a pod.tr.pl.vef.pl.in.tec.v in.a gen.ob.
5v23e.d	Lok.lal.plas.kože a pod.tran.plas.malej ploc.lal.Dof.v glut.obl.	5v23j.d	Lok.lal.plas.kože a pod.tran.plas.vef.ploc.inou tec.v glut.obl.
5v23e.e	Lok.lal.pl.kož.a pod.tr.pl.mal.pl.lal.Dof.v ob.st.a kol.	5v23j.e	Lok.lal.pl.kož.a pod.tr.pl.vef.pl.in.tec.v ob.st.a kol.
5v23e.f	Lok.lal.plas.kože a pod.tran.plas.malej ploc.lal.Dof.v obl.pred.	5v23j.f	Lok.lal.plas.kože a pod.tran.plas.vef.ploc.inou tec.v obl.pred.
5v23e.g	Lok.lal.pl.kož.a pod.tr.pl.mal.pl.lal.Dof.v ob.noh.(c.)	5v23j.g	Lok.lal.pl.kož.a pod.tr.pl.vef.pl.in.tec.v ob.noh.(c.)
5v23e.x	Lok.lal.plas.kože a pod.tran.plas.malej ploc.lal.Dof.ost.	5v23j.x	Lok.lal.plas.kože a pod.tran.plas.vef.ploc.inou tec., ost.
5v23f.4	Lok.lal.pl.kož.a pod.tr.pl.mal.pl.in.tec.v os.čas.hl.	5v23x.x↔	Lokálna laloková plastika kože a podkožia:ostatné
5v23f.5	Lok.lal.plas.kože a pod.tran.plas.malej ploc.inou tec.v obl.krku	5v240.0	Lal.plast.k a podk,darca:voľný lal.s mikrovaskul.anastom:pery

5v240.4	Lal.plast.k.a podk,darca:voľ.lal.s mikrovask.anast:ost.č.hlavy	5v252.g↔	Lalok.plast.kože a podk,prijemca:stopkat.vzdial.lalok:noha
5v240.5	Lal.plast.kože a podk,darca:voľ.lal.s mikrovask.anast:krk	5v252.x↔	Lalok.plast.kože a podkož,prijemca:stopkatý vzdial.lalok:ost.
5v240.6↔	Lal.plast.k.a podk,darca:voľ.lal.s mikrovas.anast:ram,axila	5v260.4	Kombi.plast.zákr.na koži a podk:kombin.lalok.plast:ost.č.hlavy
5v240.7↔	Lal.plast.kože a podk,darca:voľ.lal.s mikrovask.anast:ram,lak	5v260.5	Kombin.plast.zákroky na koži a podk:kombin.lalok.plast:krk
5v240.8↔	Lal.plast.kože a podk,darca:voľ.lal.s mikrovask.anast:predlakt	5v260.6↔	Kombi.plast.zákr.na koži a podk:kombin.lal.plastiky:ram,axila
5v240.9↔	Lalok.plast.kože a podk,darca:voľ.lal.s mikrovask.anast:ruka	5v260.7↔	Kombi.plast.zákr.na koži a podk:kombin.lal.plastiky:ram,lakeť
5v240.a	Lal.plast.kože a podk,darca:voľ.lal.s mikrova.anast:hr.st.,chrb	5v260.8↔	Kombi.plast.zákrok na koži a podk:kombin.lalok.plast:predlakt
5v240.b	Lalok.plast.kože a podk,darca:voľ.lal.s mikrovask.anast:bruš.o	5v260.9↔	Kombin.plast.zákroky na koži a podk:kombi.lalok.plast:ruka
5v240.c	Lal.plast.k.a podk,darca:voľ.lal.s mikrovask.anast:ing.genit.o	5v260.a	Kombi.plast.zákr.na koži a podk:kombin.lal.plast:hr.st,chráb
5v240.d	Lal.plas.k.a podk,darca:v.lal.s mikrovas.anastom:glute.obl.	5v260.b	Kombin.plast.zákr.na koži a podk:kombin.lalok.plast:bruš.obl.
5v240.e↔	Lal.plast.kože a podk,darca:voľ.lal.s mikrovask.anast:steh,kol	5v260.c	Kombi.plast.zákr.na koži a podk:kombi.lal.plast.a voľ.k.tran:ost.č.hla
5v240.f↔	Lal.plast.kože a podk,darca:voľ.lal.s mikrovask.anast:predkol	5v260.d	Kombin.plast.zákr.na koži a podk:kombin.lal.plast:glute.obl.
5v240.g↔	Lalok.plast.kože a podk,darca:voľ.lal.s mikrovask.anast:noha	5v260.e↔	Kombin.plast.zákr.na koži a podk:kombin.lal.plast:stehno,kol
5v240.x	Lalok.plast.kože a podk,darca:voľ.lal.s mikrovask.anast:ost.	5v260.f↔	Kombin.plast.zákr.na koži a podk:kombin.lal.plast:predkol
5v241.0	Lalok.plast.kože a podk,darca:stopkat.miest.lalok:pery	5v260.g↔	Kombi.plast.zákr.na koži a podkož:kombin.lalok.plastiky:noha
5v241.4	Lal.plast.k.a podkožia,darca:stopkatý miest.lal:ost.č.hlavy	5v260.x↔	Kombin.plast.zákroky na koži a podkoži:kombin.lalok.plast:ost
5v241.5	Lalok.plast.kože a podk,darca:stopkatý miest.lalok:krk	5v261.4	Komb.plas.zákr.k.a podk:kombi.lal.plast.a voľ.k.tran:hr.st,chrb
5v241.6↔	Lal.plast.kože a podk,darca:stopka.miest.lalok:rameno,axila	5v261.5	Kombi.plast.zákr.koži a podk:komb.lal.plast.a voľ.k.transpl:krk
5v241.7↔	Lal.plast.kože a podk,darca:stopkatý miest.lalok:ram,lakeť	5v261.6↔	Kombi.plast.zákr.k.a podk:komb.lal.plast.a voľ.k.tran:ram,axi
5v241.8↔	Lalok.plast.kože a podk,darca:stopkatý miest.lalok:predlakt	5v261.7↔	Kombi.plast.zákr.k.a podk:komb.lal.plast.a voľ.k.tran:ram,lak
5v241.9↔	Lal.plast.kože a podkož,darca:stopkatý miestny lalok:ruka	5v261.8↔	Komb.plast.zákr.k.a podk:komb.lal.plast.a v.kož.tran:predlakt
5v241.a	Lal.plast.kože a podkož,darca:stopka.miest.lal:hrudn.st,chrb	5v261.9↔	Komb.plast.zákr.k.a podk:kombi.lal.plast.a voľ.k.transpl:ruka
5v241.b	Lal.plast.kože a podk,darca:stopkatý miestny lalok:bruš.obl.	5v261.a	Komb.plas.zákr.k.a podk:komb.lal.plast.a voľ.k.tran:hr.st,chrb
5v241.c	Lal.plast.kože a podk,darca:stopkatý miest.lal:inguin,genit.o	5v261.b	Kombi.plast.zákr.k.a podk:komb.lal.plast.a voľ.k.transp:bruš.o
5v241.d	Lal.plast.kože a podk,darca:stopkatý miest.lalok:gluteal.obl.	5v261.c	Komb.plast.zákr.k.a podk:komb.lal.plast.a voľ.k.tran:ing.gen.o
5v241.e↔	Lalok.plast.kože a podk,darca:stopka.miest.lalok:steh,koleno	5v261.d	Komb.plast.zákr.k.a podk:komb.lal.plast.a voľ.kož.tran:glut.o
5v241.f↔	Lalok.plast.kože a podk,darca:stopkatý miest.lalok:predkol	5v261.e↔	Komb.plast.zákr.k.a podk:komb.lal.plast.a voľ.k.tran:stehno,kol
5v241.g↔	Lalok.plast.kože a podkož,darca:stopkatý miest.lalok:noha	5v261.f↔	Komb.plast.zákr.k.a podk:kombi.lal.plast.a voľ.k.tran:predkol
5v241.x	Lal.plast.kože a podkožia,darca:stopkatý miestny lalok:ost.	5v261.g↔	Komb.plast.zákr.koži a podk:kombi.lal.plast.a voľ.kož.tran:noha
5v242.0	Lal.plast.kože a podk,darca:stopkatý vzdialený lalok:pery	5v261.x↔	Komb.plast.zákr.k.a podk:komb.lal.plast.a voľ.kož.transpl:ost.
5v242.4	Lal.plast.kože a podk,darca:stopkatý vzdial.lalok:ost.č.hlavy	5v262.4	Kombi.plast.zákr.koži a podk:stopk.miest.so vzdial.lal:ost.č.hl
5v242.5	Lalok.plast.kože a podk,darca:stopkat.vzdialený lalok:krk	5v262.5	Kombi.plast.zákr.koži a podk:stopk.miestny so vzdial.lal:krk
5v242.6↔	Lal.plast.kože a podk,darca:stopkatý vzdial.lalok:ram,axila	5v262.6↔	Kombi.plast.zákr.koži a podk:stopk.miest.so vzdial.lal:ram,axi
5v242.7↔	Lal.plast.kože a podk,darca:stopkat.vzdial.lalok:ram,lakeť	5v262.7↔	Komb.plast.zákr.koži a podk:stopk.miest.so vzdial.lal:ram,lak
5v242.8↔	Lal.plast.kože a podk,darca:stopkatý vzdial.lalok:predlaktie	5v262.8↔	Kombi.plast.zákr.koži a podk:stopk.miest.so vzdial.lal:predlakt
5v242.9↔	Lal.plast.kože a podkož,darca:stopkat.vzdialený lalok:ruka	5v262.9↔	Kombi.plast.zákr.koži a podk:stopk.miest.so vzdial.lalok:ruka
5v242.a	Lal.plast.kože a podk,darca:stopk.vzdial.lalok:hrud.st,chráb	5v262.a	Kombi.plast.zákr.k.a podk:stopk.miest.so vzdial.lal:hr.st,chrb
5v242.b	Lalok.plast.kože a podk,darca:stopkatý vzdial.lalok:bruš.obl.	5v262.b	Kombi.plast.zákr.k.a podk:stopk.miest.so vzdial.lal:bruš.obl.
5v242.c	Lalok.plast.kože a podkož,darca:stopka.vzdial.lal:ing.genit.o	5v262.c	Komb.plast.zákr.k.a podk:stopk.miest.so vzdial.lal:ing.gen.o
5v242.d	Lal.plast.kože a podk,darca:stopkatý vzdial.lalok:gluteál.obl.	5v262.d	Kombi.plast.zákr.koži a podk:stopk.miest.so vzdial.lal:glut.o
5v242.e↔	Lalok.plast.kože a podk,darca:stopka.vzdial.lalok:stehno,kol	5v262.e↔	Komb.plast.zákr.koži a podk:stopk.miest.so vzdial.lal:stehno,kol
5v242.f↔	Lalok.plast.kože a podk,darca:stopk.vzdial.lalok:predkolenie	5v262.f↔	Komb.plast.zákr.koži a podk:stopk.miest.so vzdial.lal:predkol
5v242.g↔	Lalok.plast.kože a podkož,darca:stopka.vzdial.lalok:noha	5v262.g↔	Komb.plast.zákr.k.a podk:stopk.miest.so vzdial.lalokom:noha
5v242.x	Lalok.plast.kože a podkož,darca:stopkatý vzdialený lalok:ost.	5v262.x↔	Komb.plast.zákr.k.a podkož:stopk.mies.lal.so vzdial.lalok:ost.
5v251.4	Lal.plast.kože a podk,prijem:stopkatý miest.lalok:ost.č.hlavy	5v263.4	Komb.pl.zákr.k.a podk:stopk.miest.vzdial.lal.a voľ.kož.tran:ost.č.hl
5v251.5	Lal.plast.kože a podkož,prijem:stopka.miestny lalok:krk	5v263.5	Kombi.pl.zákr.k.a podk:stopk.miest.vzdial.lal.a voľ.k.trans:krk
5v251.6↔	Lal.plast.kože a podk,prijemca:stopka.miest.lalok:ram,axila	5v263.6↔	Komb.pl.zákr.k.a podk:stop.miest.vzd.lal.a voľ.k.trans:ram,axi
5v251.7↔	Lalok.plast.kože a podk,prijem:stopkatý miest.lal:ram,lakeť	5v263.7↔	Komb.pl.zákr.k.a podk:stop.miest.vzdial.lal.a v.kož.tran:ram,lak
5v251.8↔	Lal.plast.kože a podkož,prijemca:stopk.miest.lalok:predlakt	5v263.8↔	Komb.pl.zákr.k.a podk:stop.miest.vzdial.lal.a v.k.tran:predlakt
5v251.9↔	Lal.plast.kože a podkož,prijemca:stopkatý miest.lalok:ruka	5v263.9↔	Komb.pl.zákr.koži a podk:stop.miest,vzd.lal.a voľ.k.tran:ruka
5v251.a	Lalok.plast.kože a podk,prijem:stopkat.miest.lal:hrud.st,chrb	5v263.a	Komb.pla.zákr.k.a podk:stopk.mie,vzd.lal.a voľ.k.tran:hr.st,chrb
5v251.b	Lal.plast.kože a podk,prijemca:stopkatý miest.lalok:bruš.o	5v263.b	Komb.pl.zákr.k.a podk:stop.miest,vzd.lal.a voľ.kož.tran:bruš.o
5v251.c	Lal.plast.kože a podkož,prijemca:stopka.miest.lal:ingu.genit.o	5v263.c	Kombi.pl.zákr.k.a podk:stopk.miest,vzd.lal.a v.kož.tran:ing.gen
5v251.d	Lal.plast.kože a podk,prijemca:stopkatý miest.lalok:glut.obl	5v263.d	Komb.pl.zákr.k.a podk:stop.miest,vzd.lal.a voľ.kož.tran:glut.o
5v251.e↔	Lal.plast.kože a podk,prijemca:stopk.miest.lalok:stehno,kol	5v263.e↔	Komb.pl.zákr.k.a podk:stopk.miest,vzd.lal.a voľ.k.tran:steh,kol
5v251.f↔	Lalok.plast.kože a podk,prijem:stopkat.miest.lalok:predkol	5v263.f↔	Komb.pl.zákr.k.a podk:stopk.miest,vzd.lal.a v.kož.tran:predkol
5v251.g↔	Lal.plast.kože a podkož,prijemca:stopkat.miestny lalok:noha	5v263.g↔	Komb.plast.zákr.k.a podk:stop.miest,vzd.lal.a voľ.k.tran:noha
5v251.x↔	Lal.plast.kože a podkož,prijemca:stopkatý miestny lalok:ost.	5v263.x↔	Komb.plas.zákr.k.a podk:stopk.mies,vzd.lal.a voľ.kož.transpl:ost
5v252.4	Lal.plast.kože a podk,prijem:stopka.vzdial.lalok:ost.č.hlavy	5v26x.x↔	Kombinované plastické zákroky na koži a podkoži:ost.
5v252.5	Lal.plast.kože a podk,prijemca:stopkatý vzdial.lalok:krk	5v272.0	Revizia voľ.kož.transplantátu kož.plastiky:pery
5v252.6↔	Lal.plast.kože a podk,prijem:stopkatý vzdial.lal:rameno,axila	5v272.4	Revizia voľ.kož.transplantátu kož.plastiky:ost.č.hlavy
5v252.7↔	Lal.plast.kože a podk,prijemca:stopk.vzdial.lalok:ram,lakeť	5v272.5	Revizia voľného kož.transplantátu kož.plastiky:krk
5v252.8↔	Lal.plast.kože a podk,prijem:stopkatý vzdial.lalok:predlaktie	5v272.6↔	Revizia voľ.kož.transplantátu kož.plastiky:rameno,axila
5v252.9↔	Lalok.plast.kože a podk,prijemca:stopkat.vzdialený lalok:ruka	5v272.7↔	Revizia voľ.kož.transplantátu kož.plastiky:ram,lakeť
5v252.a	Lal.plast.kože a podk,prijem:stopk.vzdial.lal:hrud.st,chráb	5v272.8↔	Revizia voľ.kož.transplantátu kož.plastiky:predlaktie
5v252.b	Lal.plast.kože a podk,prijem:stopkat.vzdialený lalok:bruš.obl.	5v272.9↔	Revizia voľ.kož.transplantátu kož.plastiky:ruka
5v252.c	Lal.plast.kože a podkož,prijemca:stopk.vzdial.lal:inguin,gen.o	5v272.a	Revizia voľ.kož.transplantátu kož.plastiky:hrud.st.,chráb
5v252.d	Lal.plast.kože a podk,prijemca:stopk.vzdial.lalok:gluteál.obl.	5v272.b	Revizia voľ.kož.transplantátu kož.plastiky:bruš.obl.
5v252.e↔	Lal.plast.kože a podkož,prijem:stopk.vzdial.lalok:stehno,kol	5v272.c	Revizia voľ.kož.transplantátu kož.plastiky:inguin,genit.obl
5v252.f↔	Lalok.plast.kože a podk,prijemca:stopk.vzdial.lalok:predkol	5v272.d	Revizia voľ.kož.transplantátu kož.plastiky:gluteál.obl.

5v272.e↔	Revízia voľ.kož.transplantátu kož.plastiky:stehno,koleno	5v290.a	Implant.kožného expanderu:hруд.st.,chrbát
5v272.f↔	Revízia voľ.kož.transplantátu kož.plastiky:predkolenie	5v290.b	Implantácia kožného expanderu:bruš.obl.
5v272.g↔	Revízia voľného kož.transplantátu kož.plastiky:noha	5v290.c	Implantácia kožného expanderu:inguin,genit.obl.
5v272.x↔	Revízia voľného kožného transplantátu kož.plastiky:ost.	5v290.d	Implantácia kožného expanderu:gluteál.obl.
5v273.0	Revízia lokálnej lalokovej plastiky kože:pery	5v290.e↔	Implantácia kožného expanderu:stehno a koleno
5v273.4	Revízia lokál.lalok.plastiky kože:ost.č.hlavý	5v290.f↔	Implantácia kožného expanderu:predkolenie
5v273.5	Revízia lokál.lalok.plastiky kože:krk	5v290.g↔	Implantácia kožného expanderu:noha/chodid
5v273.6↔	Revízia lokál.lalok.plastiky kože:rameno,axila	5v290.x↔	Implantácia kožného expanderu:ostat.
5v273.7↔	Revízia lokál.lalok.plastiky kože:rameno,lakeť	5v292.0	Prerušenie stopky laloka kože a podkožia:pery
5v273.8↔	Revízia lokál.lalok.plastiky kože:predlaktie	5v292.4	Prerušenie stopky laloka kože a podkožia:ost.č.hlavý
5v273.9↔	Revízia lokál.lalok.plastiky kože:ruka	5v292.5	Prerušenie stopky laloka kože a podkožia:krk
5v273.a	Reviz.lokál.lalok.plastiky kože:hруд.stena,chrbát	5v292.6↔	Prerušenie stopky lal.kože a podkožia:rameno,axila
5v273.b	Revízia lokál.lalok.plastiky kože:bruš.obl.	5v292.7↔	Prerušenie stopky laloka kože a podkožia:rameno a lakeť
5v273.c	Revízia lokál.lalok.plastiky kože:inguin,genit.obl	5v292.8↔	Prerušenie stopky laloka kože a podkožia:predlaktie
5v273.d	Revízia lokál.lalok.plastiky kože:gluteál.obl.	5v292.9↔	Prerušenie stopky laloka kože a podkožia:ruka
5v273.e↔	Revízia lokál.lalok.plastiky kože:stehno,koleno	5v292.a	Prerušenie stopky laloka kože a podkožia:hруд.st.,chrbát
5v273.f↔	Reviz.stopkatého miest.laloka kož.plastiky:predkolenie	5v292.b	Prerušenie stopky laloka kože a podkožia:bruš.obl.
5v273.g↔	Revízia lokál.lalok.plastiky kože:noha	5v292.c	Prerušenie stopky laloka kože a podkožia:inguin,genit.obl.
5v273.x↔	Revízia lokálnej lalokovej plastiky kože:ost.	5v292.d	Prerušenie stopky laloka kože a podkožia:gluteál.obl.
5v274.0	Revízia stopkatého miest.laloka kož.plastiky:pery	5v292.e↔	Prerušenie stopky laloka kože a podkožia:steh a koleno
5v274.4	Reviz.stopkatého miest.laloka kož.plastiky:ost.č.hlavý	5v292.f↔	Prerušenie stopky laloka kože a podkožia:predkolenie
5v274.5	Reviz.stopkatého miest.laloka kož.plastiky:krk	5v292.g↔	Prerušenie stopky laloka kože a podkožia:noha/chodid
5v274.6↔	Reviz.stopkatého miest.laloka kož.plastiky:rameno,axila	5v292.x↔	Prerušenie stopky laloka kože a podkožia:ost
5v274.7↔	Revízia stopkatého miest.laloka kož.plastiky:rameno,lakeť	5v295	Revízia operačnej rany po OP vo všetkých chir.odboroch
5v274.8↔	Reviz.stopkatého miest.laloka kož.plastiky:predlaktie	5v297.0↔	Impl./vým.podtlak.syst.hojenia rán [NPWT]:DK a HK
5v274.9↔	Reviz.stopkatého miest.laloka kož.plastiky:ruka	5v297.1	Impl./vým.podtl.sy.hoj.rán[NPWT]:pohrud,duť,mediast.,stern
5v274.a	Rev.stopkatého miest.laloka kož.plast:hруд.st.,chrbát	5v297.2	Impl./vým.podtl.syst.hoj.rán [NPWT]:brušná dutina
5v274.b	Reviz.stopkatého miest.laloka kož.plastiky:bruš.obl.	5v297.3	Impl./vým.podtl.syst.hoj.rán [NPWT]:konečník a perineum
5v274.c	Reviz.stopkatého miest.laloka kož.plastiky:inguin,genit.o	5v297.x	Impl. alebo výmena podtlak.syst.hojenia rán [NPWT]:ost.
5v274.d	Reviz.stopkatého miest.laloka kož.plastiky:gluteál.obl.	5v400.0	Redukč.tkan.plastika na koži a podkož:pery
5v274.e↔	Reviz.stopkatého miest.laloka kož.plastiky:stehno,koleno	5v400.4	Redukč.tkan.plastika na koži a podkož:ost.č.hlavý
5v274.f↔	Revízia stopkatého miest.laloka kož.plastiky:predkolenie	5v450.0	Dočas.pokrytie mäkk.tk.alogén.transpl.kože,malopl:pery
5v274.g↔	Revízia stopkatého miest.laloka kož.plastiky:noha	5v450.4	Dočas.pokryt.mäkk.tk.alogén.transpl.kože,malopl:ost.č.hlavý
5v274.x↔	Revízia stopkatého miest.laloka kožnej plastiky:ost.	5v450.5	Dočas.pokrytie mäkk.tk.alogén.transpl.kože,malopl:krk
5v275.0	Reviz.stopkat.vzdial.laloka kož.plastiky:pery	5v450.6↔	Dočas.pokryt.mäkk.tk.alogén.transpl.kože,malopl:ram,axila
5v275.4	Reviz.stopkat.vzdial.laloka kož.plastiky:ost.č.hlavý	5v450.7↔	Dočas.pokryt.mäkk.tk.alogén.transpl.kože,malopl:ram,lakeť
5v275.5	Revízia stopkat.vzdial.laloka kož.plastiky:krk	5v450.8↔	Dočas.pokrytie mäkk.tk.alogén.transpl.kože,malopl:predlakt
5v275.6↔	Reviz.stopkat.vzdial.laloka kož.plastiky:rameno,axila	5v450.9↔	Dočas.pokrytie mäkk.tk.alogén.transpl.kože,malopl:ruka
5v275.7↔	Reviz.stopkat.vzdial.laloka kož.plastiky:rameno,lakeť	5v450.a	Doč.pokryt.mäkk.tk.alogén.transpl.kože,malopl:hруд.st.,chrb
5v275.8↔	Reviz.stopkat.vzdial.laloka kož.plastiky:predlaktie	5v450.b	Dočas.pokrytie mäkk.tk.alogén.transpl.kože,malopl:bruš.obl
5v275.9↔	Reviz.stopkat.vzdialeného laloka kož.plastiky:ruka	5v450.c	Doč.pokryt.mäkk.tk.alogén.transpl.kože,malopl:ingv,genit.o
5v275.a	Reviz.stopkat.vzdial.laloka kož.plastiky:hруд.st.,chrbát	5v450.d	Dočas.pokrytie mäkk.tk.alogén.transpl.kože,malopl:glut.obl
5v275.b	Revízia stopkat.vzdialeného laloka kož.plastiky:bruš.obl.	5v450.e↔	Dočas.pokryt.mäkk.tk.alogén.transpl.kože,malopl:stehno,kol.
5v275.c	Reviz.stopkat.vzdial.laloka kož.plastiky:inguin,genit.o	5v450.f↔	Dočas.pokryt.mäkk.tk.alogén.transpl.kože,malopl:predkol
5v275.d	Reviz.stopkat.vzdial.laloka kož.plastiky:gluteál.obl.	5v450.g↔	Dočas.pokrytie mäkk.tk.alogén.transpl.kože,malopl:noha
5v275.e↔	Reviz.stopkat.vzdial.laloka kož.plastiky:stehno,koleno	5v450.x↔	Dočas.pokrytie mäkk.tk.alogén.transpl.kože,malopl:ostat.
5v275.f↔	Reviz.stopkatého vzdial.laloka kož.plastiky:predkolenie	5v451.0	Dočas.pokryt.mäkk.tk.xenogén.kož.náhr,malopl:pery
5v275.g↔	Reviz.stopkat.vzdial.laloka kož.plastiky:noha(chodidlo)	5v451.5	Dočas.pokrytie mäkk.tk.xenogén.kož.náhr,malopl:krk
5v275.x↔	Revízia stopkatého vzdialeného laloka kož.plastiky:ost	5v451.6↔	Dočas.pokryt.mäkk.tk.xenogén.kož.náhr,malopl:ram,axila
5v276.0	Reviz.voľ.laloka s mikrovaskul.anastomóz.kož.plast:pery	5v451.7↔	Dočas.pokrytie mäkk.tk.xenogén.kož.náhr,malopl:ram.,lakeť
5v276.4	Reviz.voľ.laloka s mikrovaskul.anastomóz.kož.plast:ost.č.hlavý	5v451.8↔	Dočas.pokrytie mäkk.tk.xenogén.kož.náhr,malopl:predlaktie
5v276.5	Reviz.voľ.laloka s mikrovaskul.anastomóz.kož.plast:krk	5v451.9↔	Dočas.pokrytie mäkk.tk.xenogén.kož.náhr,malopl:ruka
5v276.6↔	Reviz.voľ.laloka s mikrovaskul.anastom.kož.plast:ram,axila	5v451.a	Dočas.pokryt.mäkk.tk.xenogén.kož.náhr,malopl:hr.st.,chrbát
5v276.7↔	Reviz.voľ.laloka s mikrovaskul.anastomóz.kož.plast:ram,lakeť	5v451.b	Dočas.pokrytie mäkk.tk.xenogén.kož.náhr,malopl:bruš.obl
5v276.8↔	Revízia voľ.laloka s mikrovaskul.anastomóz.kož.plast:predlakt	5v451.c	Dočas.pokryt.mäkk.tk.xenog.kož.náhr,malopl:inguin,genit.o.
5v276.9↔	Reviz.voľ.laloka s mikrovaskul.anastom.kož.plastiky:ruka	5v451.d	Dočas.pokrytie mäkk.tk.xenogén.kož.náhr,malopl:glut.obl
5v276.a	Reviz.voľ.laloka s mikrovask.anastomóz.kož.plast:hруд.st.,chrb	5v451.e↔	Doč.pokrytie mäkk.tk.xenogén.kož.náhr,malopl:steh,koleno
5v276.b	Reviz.voľ.laloka s mikrovaskul.anastom.kož.plast:bruš.obl.	5v451.f↔	Dočas.pokrytie mäkk.tk.xenogén.kož.náhr,malopl:predkol
5v276.c	Reviz.voľ.laloka s mikrovask.anastom.kož.plast:inguin,genit.o	5v451.g↔	Dočas.pokrytie mäkk.tk.xenogén.kož.náhr,malopl:noha
5v276.d	Reviz.voľ.laloka s mikrovaskul.anastomóz.kož.plast:glut.obl.	5v451.x↔	Dočas.pokrytie mäkk.tk.aloplast.mat,malopl:ostat.
5v276.e↔	Reviz.voľného lal.s mikrovask.anastom.kož.plast:stehno,kol	5v452.0	Dočas.pokrytie mäkk.tk.aloplast.mat,malopl:pery
5v276.f↔	Rev.voľ.laloka s mikrovaskul.anastom.kož.plast:predkolenie	5v452.4	Dočas.pokrytie mäkk.tk.aloplast.mat,malopl:ostat.č.hlavý
5v276.g↔	Reviz.voľ.laloka s mikrovaskul.anastomóz.kož.plastiky:noha	5v452.5	Dočas.pokrytie mäkk.tk.aloplast.mat,malopl:krk
5v276.x↔	Revízia voľného lal.s mikrovaskul.anastomóz.kož.plastiky:ost	5v452.6↔	Dočas.pokrytie mäkk.tk.aloplast.mat,malopl:rameno,axila
5v290.0	Implantácia kožného expanderu:pery	5v452.7↔	Dočas.pokrytie mäkk.tk.aloplast.mat,malopl:ram,lakeť
5v290.5	Implantácia kožného expanderu:krk	5v452.8↔	Dočas.pokrytie mäkk.tk.aloplast.mat,malopl:predlaktie
5v290.6↔	Implantácia kožného expanderu:rameno,axila	5v452.9↔	Dočas.pokrytie mäkk.tk.aloplast.mat,malopl:ruka
5v290.7↔	Implantácia kožného expanderu:rameno a lakeť	5v452.a	Dočas.pokryt.mäkk.tk.aloplast.mat,malopl:hруд.st.,chrbát
5v290.8↔	Implantácia kožného expanderu:predlaktie	5v452.b	Dočas.pokrytie mäkk.tk.aloplast.mat,malopl:bruš.obl
5v290.9↔	Implantácia kožného expanderu:ruka	5v452.c	Dočas.pokryt.mäkk.tk.aloplast.mat,malopl:inguin,genit.obl

5v452.d	Dočas.pokrytie mäkk.tk.aloplast.mat,malopl:glut.obl	5v457.8↔	Dočas.pokrytie mäkk.tk.aloplast.mat,velkopl:predlaktie
5v452.e↔	Dočas.pokryt.mäkk.tk.aloplast.mat,malopl:stehno,koleno	5v457.9↔	Dočas.pokrytie mäkk.tk.aloplast.mat,velkopl:stehno,koleno
5v452.f↔	Dočas.pokrytie mäkk.tk.aloplast.mat,malopl:predkolenie	5v457.a	Dočas.pokrytie mäkk.tk.aloplast.mat,velkopl:hруд.st.,chrbat
5v452.g↔	Dočas.pokrytie mäkk.tk.aloplast.mat,malopl:noha(chod)	5v457.b	Dočas.pokrytie mäkk.tk.aloplast.mat,velkopl:bruš.obl
5v452.x↔	Dočas.pokrytie mäkk.tk.aloplast.materiálom,malopl:ostat.	5v457.c	Dočas.pokrytie mäkk.tk.aloplast.mat,velkopl:inguin,genit.o
5v453.0	Dočas.pokrytie mäkk.tk.kultúra.keratinocyt,malopl:pery	5v457.d	Dočas.pokrytie mäkk.tk.aloplast.mat,velkopl:glut.obl
5v453.4	Dočas.pokryt.mäkk.tk.kultúra.keratinocyt,malopl:ost.č.hlavy	5v457.e↔	Dočas.pokrytie mäkk.tk.aloplast.mat,velkopl:stehno,koleno
5v453.5	Dočas.pokrytie mäkk.tk.kultúra.keratinocyt,malopl:krk	5v457.f↔	Dočas.pokrytie mäkk.tk.aloplast.mat,velkopl:predkolenie
5v453.6↔	Dočas.pokryt.mäkk.tk.kultúra.keratinocyt,malopl:ram,axila	5v457.g↔	Dočas.pokrytie mäkk.tk.aloplast.mat,velkopl:noha
5v453.7↔	Dočas.pokryt.mäkk.tk.kultúra.keratinocyt,malopl:ram,lakeť	5v457.x↔	Dočas.pokrytie mäkk.tk.aloplast.mat,velkopl:ostat.
5v453.8↔	Dočas.pokrytie mäkk.tk.kultúra.keratinocyt,malopl:predlakt	5v458.0	Dočas.pokrytie mäkk.tk.kultúrami keratinocyt,velkopl:pery
5v453.9↔	Dočas.pokrytie mäkk.tk.kultúra.keratinocyt,malopl:ruka	5v458.4	Dočas.pokryt.mäkk.tk.kultúrami keratinocyt,velkopl:ost.č.hlavy
5v453.a	Dočas.pokryt.mäkk.tk.kultúrami keratinocyt,malopl:hr.st.,chrb.	5v458.5	Dočas.pokrytie mäkk.tk.kultúrami keratinocyt,velkopl:krk
5v453.b	Dočas.pokrytie mäkk.tk.kultúra.keratinocyt,malopl:bruš.obl	5v458.6↔	Dočas.pokryt.mäkk.tk.kultúrami keratinocyt,velkopl:ram,axila
5v453.c	Dočas.pokryt.mäkk.tk.kultúr.keratinocyt,malopl:ing.genit.o	5v458.7↔	Dočas.pokryt.mäkk.tk.kultúrami keratinocyt,velkopl:ram.,lakeť
5v453.d	Dočas.pokrytie mäkk.tk.kultúra.keratinocyt,malopl:glut.obl	5v458.8↔	Dočas.pokryt.mäkk.tk.kultúrami keratinocyt,velkopl:predlaktie
5v453.e↔	Dočas.pokrytie mäkk.tk.kultúra.keratinocyt,malopl:stehno,kol	5v458.9↔	Dočas.pokrytie mäkk.tk.kultúrami keratinocyt,velkopl:ruka
5v453.f↔	Dočas.pokrytie mäkk.tk.kultúra.keratinocyt,malopl:predkol	5v458.a	Dočas.pokryt.mäkk.tk.kultúra.keratinocyt,velkopl:hруд.st,chrb
5v453.g↔	Dočas.pokrytie mäkk.tk.kultúra.keratinocyt,malopl:noha	5v458.b	Dočas.pokrytie mäkk.tk.kultúra.keratinocyt,velkopl:bruš.obl
5v453.x↔	Dočas.pokrytie mäkk.tk.kultúrami keratinocyt,malopl:ostat.	5v458.c	Dočas.pokryt.mäkk.tk.kultúra.keratinocyt,velkopl:ingui,genit.o
5v454.0	Dočas.pokrytie mäkk.tk.viacer.postupmi,malopl:pery	5v458.d	Dočas.pokryt.mäkk.tk.kultúrami keratinocyt,velkopl:glut.obl
5v454.4	Dočas.pokrytie mäkk.tk.viacer.postupmi,malopl:ost.č.hlavy	5v458.e↔	Dočas.pokryt.mäkk.tk.kultúra.keratinocyt,velkopl:stehno,kol
5v454.5	Dočas.pokrytie mäkk.tk.viacer.postupmi,malopl:krk	5v458.f↔	Dočas.pokryt.mäkk.tk.kultúrami keratinocyt,velkopl:predkol.
5v454.6↔	Dočas.pokrytie mäkk.tk.viacer.postupmi,malopl:ram,axila	5v458.g↔	Dočas.pokrytie mäkk.tk.kultúrami keratinocyt,velkopl:noha
5v454.7↔	Dočas.pokrytie mäkk.tk.viacer.postupmi,malopl:ram,lakeť	5v458.x↔	Dočas.pokrytie mäkk.tk.kultúrami keratinocyt,velkopl:ost.
5v454.8↔	Dočas.pokrytie mäkk.tk.viacer.postupmi,malopl:predlaktie	5v459.0	Dočas.pokrytie mäkk.tk.viacer.postupmi,velkopl:pery
5v454.9↔	Dočas.pokrytie mäkk.tk.viacer.postupmi,malopl:ruka	5v459.4	Dočas.pokrytie mäkk.tk.viacer.postupmi,velkopl:ostat.č.hlavy
5v454.a	Dočas.pokryt.mäkk.tk.viacer.postupmi,malopl:hруд.st,chrbat	5v459.5	Dočas.pokrytie mäkk.tk.viacer.postupmi,velkopl:krk
5v454.b	Dočas.pokrytie mäkk.tk.viacer.postupmi,malopl:bruš.obl	5v459.6↔	Dočas.pokrytie mäkk.tk.viacer.postupmi,velkopl:ram,axila
5v454.c	Dočas.pokryt.mäkk.tk.viacer.postupmi,malopl:inguin,genit.o	5v459.7↔	Dočas.pokrytie mäkk.tk.viacer.postupmi,velkopl:ram,lakeť
5v454.d	Dočas.pokrytie mäkk.tk.viacer.postupmi,malopl:glut.obl	5v459.8↔	Dočas.pokrytie mäkk.tk.viacer.postupmi,velkopl:predlaktie
5v454.e↔	Dočas.pokryt.mäkk.tk.viacer.postupmi,malopl:stehno,koleno	5v459.9↔	Dočas.pokrytie mäkk.tk.viacer.postupmi,velkopl:ruka
5v454.f↔	Dočas.pokrytie mäkk.tk.viacer.postupmi,malopl:predkolenie	5v459.a	Dočas.pokryt.mäkk.tk.viacer.postupmi,velkopl:hруд.st.,chrb.
5v454.g↔	Dočas.pokrytie mäkk.tk.viacer.postupmi,malopl:noha(chod)	5v459.b	Dočas.pokrytie mäkk.tk.viacer.postupmi,velkopl:bruš.obl
5v454.x↔	Dočas.pokrytie mäkk.tk.viacer.postupmi,malopl:ostat.	5v459.c	Dočas.pokrytie mäkk.tk.viacer.postupmi,velkopl:ing.genit.o
5v455.0	Dočas.pokrytie mäkk.tk.alogén.transpl.kože,velkopl:pery	5v459.d	Dočas.pokrytie mäkk.tk.viacer.postupmi,velkopl:glut.obl
5v455.4	Dočas.pokryt.mäkk.tk.alogén.transpl.kože,velkopl:ost.č.hlavy	5v459.e↔	Dočas.pokryt.mäkk.tk.viacer.postupmi,velkopl:stehno,koleno
5v455.5	Dočas.pokrytie mäkk.tk.alogén.transpl.kože,velkopl:krk	5v459.f↔	Dočas.pokrytie mäkk.tk.viacer.postupmi,velkopl:predkol
5v455.6↔	Dočas.pokryt.mäkk.tk.alogén.transpl.kože,velkopl:ram,axila	5v459.g↔	Dočas.pokrytie mäkk.tk.viacer.postupmi,velkopl:noha
5v455.7↔	Dočas.pokryt.mäkk.tk.alogén.transpl.kože,velkopl:ram,lakeť	5v459.x↔	Dočas.pokrytie mäkk.tk.viacer.postupmi,velkopl:ost.
5v455.8↔	Dočas.pokryt.mäkk.tk.alogén.transpl.kože,velkopl:predlaktie	5v45a.1	Zavedenie/vým.1syst.pre vákuu.tesn.hlb.siah.subf.ku kost,kľb.konč.
5v455.9↔	Dočas.pokrytie mäkk.tk.alogén.transpl.kože,velkopl:ruka	5v45a.2	Zav/vým.1syst.pre vákuu.tesn.hlb.siah.k hруд,mediast,ster
5v455.a	Dočas.pokryt.mäkk.tk.alogén.transpl.kože,velkopl:hr.st.,chrb.	5v45a.3	Zavedenie/vým.1syst.pre vákuové tesnenie na otv.bruš.obl
5v455.b	Dočas.pokrytie mäkk.tk.alogén.transpl.kože,velkopl:bruš.obl	5v45a.4	Zavedenie/vým.1syst.pre vákuové tesnenie.endorektál.
5v455.c	Dočas.pokryt.mäkk.tk.alogén.transpl.kože,velkopl:ingui,genit.o	5v45a.x	Zavedenie/vým 1syst.pre vákuové tesnenie,ostat.
5v455.d	Dočas.pokrytie mäkk.tk.alogén.transpl.kože,velkopl:glut.obl	5v45x.x↔	Dočasné pokrytie mäkkých tkanív, ostatné
5v455.e↔	Dočas.pokryt.mäkk.tk.alogén.transpl.kože,velkopl:stehno,kol	5v620.4	Tx.autológ.tuk.b.<100ml-makrograft,hoj.nervu:hlava
5v455.f↔	Dočas.pokryt.mäkk.tk.alogén.transpl.kože,velkopl:predkol	5v620.5	Transpl.autológ.tuk.b.,m.o.<100ml-makrograft,hoj.nerv:krk
5v455.g↔	Dočas.pokrytie mäkk.tk.alogén.transpl.kože,velkopl:noha	5v620.6↔	Tx.autológ.tuk.b.,m.o.<100ml-makrograft,hoj.nervu:ram,axila
5v455.x↔	Dočas.pokryt.mäkk.tk.alogén.transpláciou kože,velkopl:ost	5v620.7↔	Tx.autológ.tuk.b.,m.o.<100ml-makrograft,hoj.nervu:ram,lakeť
5v456.0	Dočas.pokrytie mäkk.tk.xenogén.kož.náhr,velkopl:pery	5v620.8↔	Tx.autológ.tuk.b.,m.o.<100ml-makrograft,hoj.nervu:predlakt
5v456.4	Dočas.pokrytie mäkk.tk.xenogén.kož.náhr,velkopl:ost.č.hlavy	5v620.9↔	Tx.autológ.tuk.b.,m.o.<100ml-makrograft,hoj.nervu:ruka
5v456.5	Dočas.pokrytie mäkk.tk.xenogén.kož.náhr,velkopl:krk	5v620.a	Tx.autológ.tuk.b.<100ml-makrogr,hoj.nervu:hr.st.,chrbat
5v456.6↔	Dočas.pokryt.mäkk.tk.xenogén.kož.náhr,velkopl:ram,axila	5v620.b	Tx.autológ.tuk.b.,m.obj.<100ml-makrograft,hoj.nervu:bruš.o.
5v456.7↔	Dočas.pokrytie mäkk.tk.xenogén.kož.náhr,velkopl:ram,lakeť	5v620.c	Tx.autológ.tuk.buniek (<100ml-makrogr),hoj.nervu:ingui.,gen.o
5v456.8↔	Dočas.pokrytie mäkk.tk.xenogén.kož.náhr,velkopl:predlaktie	5v620.d	Tx.autológ.tuk.b.,m.o.<100ml-makrograft,hoj.nervu:glut.o.
5v456.9↔	Dočas.pokrytie mäkk.tk.xenogén.kož.náhr,velkopl:ruka	5v620.e↔	Tx.autol.tuk.b.,m.o.<100ml-makrograft,hoj.nervu:stehn,kol
5v456.a	Dočas.pokryt.mäkk.tk.xenogén.kož.náhr,velkopl:hr.st,chrb.	5v620.f↔	Tx.autológ.tuk.b.,m.o.<100ml-makrograft,hoj.nervu:predkol
5v456.b	Dočas.pokrytie mäkk.tk.xenogén.kož.náhr,velkopl:bruš.obl	5v620.g↔	Tx.autológ.tuk.b.,m.obj.<100ml-makrogr),hoj.nervu:noha
5v456.c	Dočas.pokryt.mäkk.tk.xenogén.kož.náhr,velkopl:inguin,genit.o	5v620.s↔	Tx.autológ.tuk.b.,m.o.<100ml-makrograft,hoj.nerv:perianál.o.
5v456.d	Dočas.pokrytie mäkk.tk.xenogén.kož.náhr,velkopl:glut.obl	5v620.x↔	Tx.autológ.tuk.b.malý obj.<100ml-makrograft,hoj.nervu:ost.
5v456.e↔	Dočas.pokryt.mäkk.tk.xenogén.kož.náhr,velkopl:stehn,koleno	5v621.6↔	Tx.autológ.tuk.b.,ma.obj.<100ml-makrogr),hoj.šliach:ram,axi
5v456.f↔	Dočas.pokrytie mäkk.tk.xenogén.kož.náhr,velkopl:predkol	5v621.7↔	Tx.autológ.tuk.b.,m.o.<100ml-makrograft,hoj.šliach:ram,lak
5v456.g↔	Dočas.pokrytie mäkk.tk.xenogén.kož.náhr,velkopl:noha	5v621.8↔	Tx.autol.tuk.b.,ma.obj.<100ml-makrograft,hoj.šliach:predlakt
5v456.x↔	Dočas.pokrytie mäkk.tk.xenogén.kož.náhr,velkopl:ostat.	5v621.9↔	Tx.autológ.tuk.b.,ma.obj.<100ml-makrograft,hoj.šliach:ruka
5v457.0	Dočas.pokrytie mäkk.tk.aloplast.mat,velkopl:pery	5v621.e↔	Tx.autol.tuk.b.,m.obj.<100ml-makrograft,hoj.šliach:stehn,kol
5v457.4	Dočas.pokryt.mäkk.tk.aloplast.mat,velkopl:ost.č.hlavy	5v621.f↔	Tx.autológ.tuk.b.,m.obj.<100ml-makrograft,hoj.šliach:predkol
5v457.5	Dočas.pokrytie mäkk.tk.aloplast.mat,velkopl:krk	5v621.g↔	Tx.autológ.tuk.b.,m.obj.<100ml-makrogr),hoj.šliach:noha
5v457.6↔	Dočas.pokrytie mäkk.tk.aloplast.mat,velkopl:ram,axila	5v621.x↔	Tx.autológ.tuk.b.,malý obj.<100ml-makrograft,hoj.šliach:ost.
5v457.7↔	Dočas.pokrytie mäkk.tk.aloplast.mat,velkopl:ram,lakeť	5v622.4	Tx.autológ.tuk.b.,m.o.<100ml-mikrograft,hoj.nervu:hlava

5v622.5	Transpl.autológ.tuk.b.,m.o.<100ml-mikrograft),hoj.nervu:krk	5v625.x↔	Tx.autol.tuk.b.,malý objem(<100ml-mikrograft),chr.fistuly:ost.
5v622.6↔	Tx.autológ.tuk.b.,m.o.<100ml-mikrograft),hoj.nervu:ram,axila	5v625.y	Tx.autol.tuk.b.,m.obj(<100ml-mikrogr.),chr.fistuly:zygomat.o.
5v622.7↔	Tx.autológ.tuk.b.,m.obj(<100ml-mikrograft),hoj.nervu:ram,lak	5v626.1	Transpl.autológ.tuk.b.,m.o.<100ml-mikrograft),jazv.tk:nos
5v622.8↔	Tx.autológ.tuk.b.,m.obj(<100ml-mikrograft),hoj.nervu:predlakt	5v626.4	Tx.autológ.tuk.b.,m.obj(<100ml-mikrogr.),jazv.tk:ost.č.hlavy
5v622.9↔	Tx.autológ.tuk.b.,malý obj(<100ml-mikrograft),hoj.nervu:ruka	5v626.5	Transpl.autológ.tuk.b.,m.o.<100ml-mikrograft),jazv.tkan:krk
5v622.a↔	Tx.autológ.tuk.b.,m.o.<100ml-mikrogr.),hoj.nervu:hr.st,chrbát	5v626.6↔	Tx.autológ.tuk.b.,m.o.<100ml-mikrograft),jazv.tkan:ram,axila
5v622.b	Tx.autológ.tuk.b.,m.obj(<100ml-mikrograft),hoj.nervu:bruš.o.	5v626.7↔	Tx.autológ.tuk.b.,m.o.<100ml-mikrograft),jazv.tkan:ram,lakeť
5v622.c	Tx.autol.tuk.b.,m.obj(<100ml-mikrogr.),hoj.nervu:ing.gen.o	5v626.8↔	Tx.autológ.tuk.b.,m.o.<100ml-mikrograft),jazvovitě tk:predlakt
5v622.d	Tx.autológ.tuk.b.,m.obj(<100ml-mikrograft),hoj.nervu:glut.o.	5v626.9↔	Tx.autológ.tuk.b.,m.obj(<100ml-mikrograft),jazv.tkan:ruka
5v622.e↔	Tx.autológ.tuk.b.,m.o.<100ml-mikrograft),hoj.nervu:stehno,kol	5v626.a	Tx.autológ.tuk.b.,m.obj(<100ml-mikrogr.),jazv.tkan:hr.st,chrb
5v622.f↔	Tx.autológ.tuk.b.,m.o.<100ml-mikrograft),hoj.nervu:predkol	5v626.b	Tx.autológ.tuk.b.,m.o.<100ml-mikrograft),jazv.tkan:brušná o.
5v622.g↔	Tx.autológ.tuk.b.,ma.obj(<100ml-mikrogr.),hoj.nervu:noha	5v626.c	Tx.autol.tuk.b.,m.obj(<100ml-mikrogr.),jazv.tkan:ingv.genitál.o
5v622.s↔	Tx.autológ.tuk.b.,m.o.<100ml-mikrograft),hoj.nervu:perianál.o	5v626.d	Tx.autológ.tuk.b.,m.obj(<100ml-mikrograft),jazvovitě tk:glut.o.
5v622.x↔	Tx.autológ.tuk.bun.,malý obj(<100ml-mikrograft),hoj.nervu:ost	5v626.e↔	Tx.autológ.tuk.b.,m.o.<100ml-mikrograft),jazv.tkan:stehno,kol
5v623.6↔	Tx.autol.tuk.b.,ma.obj(<100ml-mikrogr.),hoj.šliach:ram,axila	5v626.f↔	Tx.autológ.tuk.b.,m.o.<100ml-mikrograft),jazv.tkan:predkol
5v623.7↔	Tx.autológ.tuk.b.,m.obj(<100ml-mikrograft),hoj.šliach:ram,lak	5v626.g↔	Tx.autológ.tuk.b.,malý obj(<100ml-mikrogr.),jazv.tkan:noha
5v623.8↔	Tx.autológ.tuk.b.,m.o.<100ml-mikrograft),hoj.šliach:ram,lak	5v626.h	Tx.autológ.tuk.b.,m.o.<100ml-mikrograft),jazv.tkan:kapilícium
5v623.9↔	Tx.autológ.tuk.b.,m.obj(<100ml-mikrograft),hoj.šliach:ruka	5v626.n↔	Tx.autológ.tuk.b.,m.o.<100ml-mikrograft),jazv.tkan:prsnik
5v623.e↔	Tx.autológ.tuk.b.,m.o.<100ml-mikrograft),hoj.šliach:stehn,kol	5v626.p↔	Tx.autol.tuk.b.,m.obj(<100ml-mikrogr.),jazv.tkan:periaurikul.o.
5v623.f↔	Tx.autol.tuk.b.,ma.obj(<100ml-mikrograft),hoj.šliach:predkol	5v626.q↔	Tx.autológ.tuk.b.,m.o.<100ml-mikrograft),jazv.tkan:obl.menta
5v623.g↔	Tx.autológ.tuk.b.,m.obj(<100ml-mikrogr.),hoj.šliach:noha	5v626.r	Tx.autológ.tuk.b.,m.obj(<100ml-mikrogr.),jazv.tkan:periokul.o.
5v623.x↔	Tx.autológ.tuk.b.,malý obj(<100ml-mikrograft),hoj.šliach:ost.	5v626.s↔	Tx.autológ.tuk.b.,m.o.<100ml-mikrograft),jazv.tkan:perianál.o.
5v624.1	Tx.autológ.tuk.b.,m.o.<100ml-mikrograft),chron.defekt.k:nos	5v626.t↔	Tx.autológ.tuk.b.,malý o.<100ml-mikrograft),jazv.tkan:bukál.o
5v624.4	Tx.autol.tuk.b.<100ml-mikrogr.),chr.def.kože:ost.č.hlavy	5v626.u↔	Tx.autológ.tuk.b.,m.o.<100ml-mikrograft),jazv.tkan:čelo.obl.
5v624.5	Tx.autológ.tuk.b.,m.o.<100ml-mikrograft),chron.def.kože:krk	5v626.w↔	Tx.autológ.tuk.b.,m.obj(<100ml-mikrogr.),jazv.tk:nasolabiál.o.
5v624.6↔	Tx.autol.tuk.b.<100ml-mikrogr.),chr.defekt.kože:ram,axila	5v626.x↔	Tx.autológ.tuk.b.malý objem(<100ml-mikrograft),jazv.tkan:ost
5v624.7↔	Tx.autológ.tuk.b.<100ml-mikrogr.),chron.def.kože:ram,lakeť	5v626.y	Tx.autológ.tuk.b.,m.obj(<100ml-mikrogr.),jazv.tkan:zygomat.o.
5v624.8↔	Tx.autológ.tuk.b.<100ml-mikrogr.),chr.defekt.kože:predlakt	5v627.1	Tx.autológ.tuk.b.<100ml-mikrogr.),VVCH s def.obj.mäkk.tk:nos
5v624.9↔	Tx.autológ.tuk.b.,m.o.<100ml-mikrograft),chron.def.kože:ruka	5v627.4	Tx.autol.tuk.b.<100ml-mikrogr.),VVCH s def.obj.mäkk.tk:o.č.hl.
5v624.a	Tx.autol.tuk.b.<100ml-mikrogr.),chr.def.kože:hr.st,chrbát	5v627.5	Tx.autológ.tuk.b.<100ml-mikrogr.),VVCH s def.obj.mäkk.tk:krk
5v624.b	Tx.autológ.tuk.b.,m.o.<100ml-mikrogr.),chron.def.kože:bruš.o.	5v627.6↔	Tx.autol.tuk.b.<100ml-mikrogr.),VVCH s def.o.mäkk.tk:ram,axi
5v624.c	Tx.autol.tuk.b.,m.o.<100ml-mikrogr.),chr.def.kože:ing.gen.o	5v627.7↔	Tx.autol.tuk.b.<100ml-mikrogr.),VVCH s def.obj.mäkk.tk:ram,lak
5v624.d	Tx.autol.tuk.b.,m.obj(<100ml-mikrogr.),chron.def.kože:glut.o.	5v627.8↔	Tx.autol.tuk.b.<100ml-mikrogr.),VVCH s def.obj.mäkk.tk:predl
5v624.e↔	Tx.autológ.tuk.b.<100ml-mikrogr.),chron.def.kože:stehno,kol	5v627.9↔	Tx.autol.tuk.b.<100ml-mikrogr.),VVCH s def.obj.mäkk.tk:ruka
5v624.f↔	Tx.autológ.tuk.b.<100ml-mikrogr.),chron.defekt.kože:predkol	5v627.a	Tx.autol.tuk.b.<100ml-mikrogr.),VVCH s def.obj.m.tk:hr.st,chrb
5v624.g↔	Tx.autol.tuk.b.,m.o.<100ml-mikrogr.),chron.def.kože:noha	5v627.b	Tx.autol.tuk.b.<100ml-mikrogr.),VVCH s def.obj.mäkk.tk:bruš.o
5v624.h	Tx.autológ.tuk.b.<100ml-mikrogr.),chron.def.kože:kapilícium	5v627.c	Tx.autol.tuk.b.<100ml-mikrogr.),VVCH s def.o.mäkk.tk:ing.gen.o
5v624.n↔	Tx.autol.tuk.b.,m.o.<100ml-mikrograft),chr.defekt.kože:prsnik	5v627.d	Tx.autol.tuk.b.<100ml-mikrogr.),VVCH s def.obj.mäkk.tk:glut.o.
5v624.p↔	Tx.autol.tuk.b.<100ml-mikrogr.),chr.def.kože:periaurikul.o.	5v627.e↔	Tx.autol.tuk.b.<100ml-mikrogr.),VVCH s def.o.mäkk.tk:stehno,kol
5v624.r	Tx.autol.tuk.b.<100ml-mikrogr.),chron.def.kože:periokul.o.	5v627.f↔	Tx.autol.tuk.b.<100ml-mikrogr.),VVCH,def.obj.mäkk.tk:predkol
5v624.s↔	Tx.autol.tuk.b.<100ml-mikrogr.),chron.defekt.kože:perianál.o.	5v627.g↔	Tx.autol.tuk.b.<100ml-mikrogr.),VVCH s def.obj.mäkk.tk:noha
5v624.t↔	Tx.autológ.tuk.b.<100ml-mikrogr.),chron.def.kože:bukálna.o.	5v627.h	Tx.autol.tuk.b.<100ml-mikrogr.),VVCH s def.obj.mäkk.tk:kapilíc.
5v624.u↔	Tx.autológ.tuk.b.<100ml-mikrogr.),chron.def.kože:čelo.obl.	5v627.n↔	Tx.autol.tuk.b.<100ml-mikrogr.),VVCH s def.obj.mäkk.tk:prsnik
5v624.v↔	Tx.autológ.tuk.b.<100ml-mikrogr.),chron.def.kože:obl.menta	5v627.p↔	Tx.autol.tuk.b.<100ml-mikr.),VVCH s def.obj.m.tk:periaurik.o.
5v624.w↔	Tx.autol.tuk.b.,m.o.<100ml-mikrogr.),chr.def.kože:nasolab.o.	5v627.q↔	Tx.autol.tuk.b.<100ml-mikrogr.),VVCH,def.obj.m.tk:obl.menta
5v624.x↔	Tx.autológ.tuk.b.,m.o.<100ml-mikrograft),chron.defekt.k:ost.	5v627.r	Tx.autol.tuk.b.<100ml-mikrogr.),VVCH,def.obj.m.tk:perioku.o.
5v624.y	Transpl.autol.tuk.b.<100ml-mikrogr.),chr.defekt.k:zygomat.o.	5v627.s↔	Tx.autol.tuk.b.<100ml-mikrogr.),VVCH def.obj.m.tk:perianál.o.
5v625.1	Tx.autológ.tuk.b.,m.obj(<100ml-mikrograft),chron.fistuly:nos	5v627.t↔	Tx.autol.tuk.b.<100ml-mikrogr.),VVCH,def.obj.m.tk:bukáln.o.
5v625.4	Tx.autol.tuk.b.,m.o.<100ml-mikrogr.),chr.fistuly:ost.č.hlavy	5v627.u↔	Tx.autol.tuk.b.<100ml-mikrogr.),VVCH s def.obj.m.tk:čelo.obl.
5v625.5	Tx.autológ.tuk.b.,m.o.<100ml-mikrograft),chron.fistuly:krk	5v627.w↔	Tx.autol.tuk.b.<100ml-mikrogr.),VVCH,def.obj.m.tk:nasola.o.
5v625.6↔	Tx.autológ.tuk.b.,m.o.<100ml-mikrogr.),chr.fistuly:ram,axila	5v627.x↔	Tx.autológ.tuk.b.<100ml-mikrogr.),VVCH s def.obj.mäkk.tk:ost.
5v625.7↔	Tx.autológ.tuk.b.,m.o.<100ml-mikrogr.),chron.fistuly:ram,lak	5v627.y	Tx.autol.tuk.b.<100ml-mikrogr.),VVCH s def.obj.m.tk:zygom.o
5v625.8↔	Tx.autol.tuk.b.,m.obj(<100ml-mikrogr.),chron.fistuly:predlakt	5v62x.1	Iná transpl.autológ.tuk.b.,m.objem(<100ml-mikrograft):nos
5v625.9↔	Tx.autológ.tuk.b.,m.o.<100ml-mikrograft),chron.fistuly:ruka	5v62x.4	Iná tx.autológ.tuk.b.,malý obj(<100ml-mikrograft):ost.č.hlavy
5v625.a	Tx.autol.tuk.b.m.o.<100ml-mikrogr.),chr.fistuly:hr.st,chrbát	5v62x.5	Iná tx.autológ.tuk.b.,malý obj(<100ml-mikrograft):krk
5v625.b	Tx.autológ.tuk.b.,m.o.<100ml-mikrograft),chron.fistuly:bruš.o.	5v62x.6↔	Iná tx.autológ.tuk.b.,malý obj(<100ml-mikrograft):ram,axila
5v625.c	Tx.autol.tuk.b.,m.obj(<100ml-mikrogr.),chr.fistuly:ing.gen.o	5v62x.7↔	Iná tx.autol.tuk.buniek, malý obj(<100ml-mikrograft):ram,lak
5v625.d	Tx.autológ.tuk.b.,m.obj(<100ml-mikrogr.),chron.fistuly:glut.o.	5v62x.8↔	Iná tx.autológ.tuk.b.,malý obj(<100ml-mikrograft):predlaktie
5v625.e↔	Tx.autol.tuk.b.,m.obj(<100ml-mikrogr.),chron.fistuly:stehno,kol	5v62x.9↔	Iná transpl.autológ.tuk.b.,m.objem(<100ml-mikrograft):ruka
5v625.f↔	Tx.autológ.tuk.b.,m.obj(<100ml-mikrogr.),chron.fistuly:predkol	5v62x.a	Iná tx.autológ.tuk.b.,malý obj(<100ml-mikrograft):hr.st,chrbát
5v625.g↔	Tx.autológ.tuk.b.,m.obj(<100ml-mikrogr.),chr.fistuly:noha	5v62x.b	Iná tx.autológ.tuk.b.,malý obj(<100ml-mikrograft):brušná o.
5v625.h	Tx.autol.tuk.b.,m.o.<100ml-mikrogr.),chron.fistuly:kapilícium	5v62x.c	Iná tx.autológ.tuk.b.,malý o.<100ml-mikrograft):inguin.genit.o
5v625.n↔	Tx.autológ.tuk.b.<100ml-mikrograft),chron.fistuly:prsnik	5v62x.d	Iná tx.autológ.tuk.buniek, malý obj(<100ml-mikrograft):glut.o.
5v625.p↔	Tx.autol.tuk.b.,m.o.<100ml-mikrogr.),chr.fistuly:periaurikul.o.	5v62x.e↔	Iná tx.autológ.tuk.b.,malý obj(<100ml-mikrograft):stehno,kol
5v625.q↔	Tx.autológ.tuk.b.<100ml-mikrogr.),chron.fistuly:obl.menta	5v62x.f↔	Iná tx.autológ.tuk.b.,malý obj(<100ml-mikrograft):predkolnie
5v625.r	Tx.autol.tuk.b.,m.obj(<100ml-mikrogr.),chr.fistuly:periokul.o.	5v62x.g↔	Iná tx.autológ.tuk.b.,malý objem(<100ml-mikrograft):noha
5v625.s↔	Tx.autol.tuk.b.,m.o.<100ml-mikrogr.),chron.fistuly:perianál.o	5v62x.h	Iná tx.autológ.tuk.b.,malý obj(<100ml-mikrograft):kapilícium
5v625.t↔	Tx.autológ.tuk.b.,m.obj(<100ml-mikrogr.),chron.fistuly:bukál.o	5v62x.n↔	Iná transpl.autológ.tuk.b.,m.o.<100ml-mikrograft):prsnik
5v625.u↔	Tx.autol.tuk.b.,m.obj(<100ml-mikrogr.),chron.fistuly:čelo.obl.	5v62x.p↔	Iná tx.autol.tuk.b.,malý obj(<100ml-mikrograft):periaurikul.o
5v625.w↔	Tx.autol.tuk.b.,m.obj(<100ml-mikrogr.),chr.fistuly:nasolabiál.o	5v62x.r	Iná tx.autológ.tuk.b.,malý obj(<100ml-mikrograft):obl.menta

5v62x.s↔	Iná tx.autológ.tuk.b.,malý obj(<100ml-mikrograft):periokulár.o.	5v632.d	Tx.autológ.tuk.b.,vef.obj(>100ml-makrograft),jazz.tk:glut.o.
5v62x.t↔	Iná tx.autológ.tuk.b.,malý obj(<100ml-mikrograft):perianál.o.	5v632.e↔	Tx.autológ.tuk.b.,vef.obj(>100ml-makrograft),jazz.tk:steh,kol
5v62x.u↔	Iná tx.autológ.tuk.b.,malý obj(<100ml-mikrograft):bukálna.o.	5v632.f↔	Tx.autológ.tuk.b.,vef.obj(>100ml-makrograft),jazz.tk:predkol
5v62x.v↔	Iná tx.autológ.tuk.b.,malý obj(<100ml-mikrograft):čelo.obl.	5v632.g↔	Tx.autológ.tuk.b.,vef.obj(>100ml-makrograft),jazz.tk:noha
5v62x.w↔	Iná tx.autológ.tuk.b.,malý o(<100ml-mikrograft):nasolabiál.o.	5v632.h	Tx.autológ.tuk.b.,vef.obj(>100ml-makrograft),jazz.tk:kapilícium
5v62x.x↔	Iná transpl.autológ.tuk.b.,malý objem(<100ml-mikrograft):ost.	5v632.n↔	Tx.autológ.tuk.b.,vef.obj(>100ml-makrograft),jazz.tk:prsniik
5v62x.y	Iná tx.autológ.tuk.b.,malý obj(<100ml-mikrograft):zygomat.o.	5v632.p↔	Tx.autológ.tuk.b.,vef.o(>100ml-makrogr),jazz.tk:periaurikul.o.
5v630.0	Tx.autológ.tuk.b.,v.o(>100ml-makrogrft),chr.defekty kože:pera	5v632.q↔	Tx.autológ.tuk.b.,v.obj(>100ml-makrograft),jazz.tk:obl.menta
5v630.1	Tx.autológ.tuk.b.,vef.o(>100ml-makrograft),chr.def.kože:nos	5v632.r↔	Tx.autológ.tuk.b.,vef.o(>100ml-makrograft),jazz.tk:periokul.o
5v630.4	Tx.autológ.tuk.b.,vef.obj(>100ml-makrogr),chr.def.kože:ost.č.hl	5v632.s↔	Tx.autológ.tuk.b.,vef.obj(>100ml-makrograft),jazz.tk:perianál.o
5v630.5	Tx.autológ.tuk.b.,vef.o(>100ml-makrograft),chr.def.kože:krk	5v632.t↔	Tx.autológ.tuk.b.,vef.obj(>100ml-makrograft),jazz.tk:bukál.o.
5v630.6↔	Tx.autológ.tuk.b.,vef.o(>100ml-makrogr),chr.def.kože:ram,axi	5v632.u↔	Tx.autológ.tuk.b.,vef.obj(>100ml-makrograft),jazz.tk:čelo.obl.
5v630.7↔	Tx.autológ.tuk.b.,vef.o(>100ml-makrogr),chr.def.kože:ram,lak	5v632.w↔	Tx.autológ.tuk.b.,v.obj(>100ml-makrograft),jazz.tk:nasolabiál.o
5v630.8↔	Tx.autológ.tuk.b.,vef.o(>100ml-makrogr),chr.def.kože:predlakt	5v632.x↔	Tx.autológ.tuk.b.,veľký obj(>100ml-makrograft),jazz.tk:ost
5v630.9↔	Tx.autológ.tuk.b.(>100ml-makrograft),chr.defekty kože:ruka	5v632.y	Tx.autológ.tuk.b.,vef.o(>100ml-makrograft),jazz.tk:zygomat.o.
5v630.a	Tx.autológ.tuk.b.,v.o(>100ml-makrogr),chr.def.kože:hr.st,chrbát	5v633.0	Tx.autológ.tuk.b.(>100ml-makrogr),VVCH,def.obj.mäkk.tk:pera
5v630.b	Tx.autológ.tuk.b.,vef.obj(>100ml-makrogr),chr.def.kože:bruš.o	5v633.1	Tx.autológ.t.b.(>100ml-makrogr),VVCH,defekt.obj.mäkk.tk:nos
5v630.c	Tx.autológ.tuk.b.,vef.obj(>100ml-makrogr),chr.def.kože:ing.gen.o	5v633.4	Tx.autológ.t.b.(>100ml-makrogr),VVCH,def.obj.mäkk.tk:ost.č.hl
5v630.d	Tx.autológ.tuk.b.,vef.obj(>100ml-makrogr),chr.def.kože:glut.o.	5v633.5	Tx.autológ.tuk.b.(>100ml-makrogr),VVCH,def.obj.mäkk.tk:krk
5v630.e↔	Tx.autológ.tuk.b.,vef.o(>100ml-makrogr),chr.def.kože:steh,kol	5v633.6↔	Tx.autológ.t.b.(>100ml-makrogr),VVCH,def.obj.mäkk.tk:ram,axila
5v630.f↔	Tx.autológ.tuk.b.,veľký o(>100ml-makrogr),chr.def.kože:predkol	5v633.7↔	Tx.autológ.t.b.(>100ml-makrogr),VVCH,def.obj.mäkk.tk:ram,lak
5v630.g↔	Tx.autológ.tuk.b.,vef.obj(>100ml-makrogr),chr.def.kože:noha	5v633.8↔	Tx.autológ.t.b.(>100ml-makrogr),VVCH,def.obj.mäkk.tk:predlakt
5v630.h	Tx.autológ.tuk.b.,vef.o(>100ml-makrogr),chr.def.kože:kapilic.	5v633.9↔	Tx.autológ.t.b.(>100ml-makrogr),VVCH,def.obj.mäkk.tk:ruka
5v630.n↔	Tx.autológ.tuk.b.(>100ml-makrogr),chr.defekty kože:prsniik	5v633.a	Tx.autológ.t.b.(>100ml-makrogr),VVCH,def.obj.m.t.k:hr.st,chrb
5v630.p↔	Tx.autológ.tuk.b.,v.o(>100ml-makrogr),chr.def.kože:periaurikul.o.	5v633.b	Tx.autológ.t.b.(>100ml-makrogr),VVCH,def.obj.mäkk.tk:bruš.o.
5v630.q↔	Tx.autológ.tuk.b.,vef.o(>100ml-makrogr),chr.def.kože:obl.menta	5v633.c	Tx.autológ.t.b.(>100ml-makrogr),VVCH,def.obj.mäkk.tk:ing.gen.o
5v630.r↔	Tx.autológ.tuk.b.,v.obj(>100ml-makrogr),chr.def.kože:periokul.o.	5v633.d	Tx.autológ.t.b.(>100ml-makrogr),VVCH,defekt.obj.mäkk.tk:glut.o.
5v630.s↔	Tx.autológ.tuk.b.,vef.o(>100ml-makrogr),chr.def.kože:perian.o	5v633.e↔	Tx.autológ.t.b.(>100ml-makrogr),VVCH,def.obj.mäkk.tk:steh,kol
5v630.t↔	Tx.autológ.tuk.b.,vef.o(>100ml-makrogr),chr.def.kože:bukál.o.	5v633.f↔	Tx.autológ.t.b.(>100ml-makrogr),VVCH,def.obj.mäkk.tk:periok.
5v630.u↔	Tx.autológ.tuk.b.,v.obj(>100ml-makrogr),chr.def.kože:čelo.obl.	5v633.g↔	Tx.autológ.tuk.b.(>100ml-makrogr),VVCH,def.obj.mäkk.tk:noha
5v630.w↔	Tx.autológ.tuk.b.,v.o(>100ml-makrogr),chr.def.kože:nasolabiál.o	5v633.h	Tx.autológ.tuk.b.(>100ml-makrogr),VVCH,def.obj.mäkk.tk:kapilic
5v630.x↔	Tx.autológ.tuk.b.(>100ml-makrograft),chr.defekty kože:ost.	5v633.n↔	Tx.autológ.tuk.b.(>100ml-makrogr),VVCH,def.obj.mäkk.tk:prsniik
5v630.y	Tx.autológ.tuk.b.,v.o(>100ml-makrogr),chr.def.kože:zygomat.o.	5v633.p↔	Tx.autológ.t.b.(>100ml-makrogr),VVCH,def.obj.m.t.k:periaurikul.o.
5v631.0	Tx.autológ.tuk.b.,vef.o(>100ml-makrograft),chr.fistuly:pera	5v633.q↔	Tx.autológ.t.b.(>100ml-makrogr),VVCH,def.obj.mäkk.tk:o.menta
5v631.1	Tx.autológ.tuk.b.,v.obj(>100ml-makrograft),chr.fistuly:nos	5v633.r↔	Tx.autológ.t.b.(>100ml-makrogr),VVCH,def.obj.mäkk.tk:periok.
5v631.4	Tx.autológ.tuk.b.(>100ml-makrograft),chr.fistuly:ost.č.hl	5v633.s↔	Tx.autológ.t.b.(>100ml-makrogr),VVCH,def.obj.mäkk.tk:perianál
5v631.5	Tx.autológ.tuk.b.,vef.o(>100ml-makrograft),chr.fistuly:krk	5v633.t↔	Tx.autológ.t.b.(>100ml-makrogr),VVCH,def.obj.mäkk.tk:bukál.o.
5v631.6↔	Tx.autológ.tuk.b.,vef.obj(>100ml-makrogr),chr.fistuly:ram,axila	5v633.u↔	Tx.autológ.t.b.(>100ml-makrogr),VVCH,def.obj.mäkk.tk:čelo.obl.
5v631.7↔	Tx.autológ.tuk.b.,vef.obj(>100ml-makrogr),chr.fistuly:ram,lak	5v633.w↔	Tx.autológ.t.b.(>100ml-makrogr),VVCH,def.obj.mäkk.tk:nasolab.o
5v631.8↔	Tx.autológ.tuk.b.,vef.obj(>100ml-makrogr),chr.fistuly:predlakt	5v633.x↔	Tx.autológ.tuk.b.(>100ml-makrogr),VVCH,def.obj.mäkk.tk:ost.
5v631.9↔	Tx.autológ.tuk.b.,vef.obj(>100ml-makrograft),chr.fistuly:ruka	5v633.y	Tx.autológ.t.b.(>100ml-makrogr),VVCH,def.obj.mäkk.tk:zygomat.o.
5v631.a	Tx.autológ.tuk.b.,vef.o(>100ml-makrogr),chr.fistuly:hr.st,chrb	5v63x.0	Iná transpl.autológ.tuk.b.,veľký obj(>100ml-makrograft):pera
5v631.b	Tx.autológ.tuk.b.,vef.obj(>100ml-makrograft),chr.fistuly:bruš.o	5v63x.1	Iná transpl.autológ.tuk.b.,v.o.(>100ml-makrograft):nos
5v631.c	Tx.autológ.tuk.b.,vef.o(>100ml-makrogr),chr.fistuly:ing.gen.o	5v63x.4	Iná tr.autológ.tuk.b.(>100ml-makrograft):ost.časti hlavy
5v631.d	Tx.autológ.tuk.b.,vef.obj(>100ml-makrogr),chr.fistuly:glut.o.	5v63x.5	Iná transpl.autológ.tuk.b.,v.o.(>100ml-makrograft):krk
5v631.e↔	Tx.autológ.tuk.b.,vef.obj(>100ml-makrogr),chr.fistuly:stehno,kol	5v63x.6↔	Iná tx.autológ.tuk.b.,vef.obj(>100ml-makrograft):ram,axila
5v631.f↔	Tx.autológ.tuk.b.,vef.obj(>100ml-makrogr),chr.fistuly:predkol	5v63x.7↔	Iná tx.autológ.tuk.b.,vef.obj(>100ml-makrograft):ram,lakef
5v631.g↔	Tx.autológ.tuk.b.,vef.obj(>100ml-makrogr),chr.fistuly:noha	5v63x.8↔	Iná tx.autológ.tuk.b.,veľký obj(>100ml-makrograft):predlaktie
5v631.h	Tx.autológ.tuk.b.,vef.obj(>100ml-makrogr),chr.fistuly:kapilic.	5v63x.9↔	Iná transpl.autológ.tuk.b.,v.objem(>100ml-makrograft):ruka
5v631.n↔	Tx.autológ.tuk.b.,vef.obj(>100ml-makrograft),chr.fistuly:prsniik	5v63x.a	Iná transpl.autológ.tuk.b.(>100ml-makrograft):hr.st,chrbát
5v631.p↔	Tx.autológ.tuk.b.,vef.o(>100ml-makrogr),chr.fistuly:periaurikul.o	5v63x.b	Iná transpl.autológ.tuk.b.,v.o.(>100ml-makrograft):bruš.o
5v631.q↔	Tx.autológ.tuk.b.,v.o(>100ml-makrogr),chr.fistuly:obl.menta	5v63x.c	Iná tx.autológ.tuk.b.,vef.obj(>100ml-makrograft):inguin.genit.o
5v631.r↔	Tx.autológ.tuk.b.,vef.o(>100ml-makrogr),chr.fistuly:periokul.o	5v63x.d	Iná tx.autológ.tuk.b.,vef.obj(>100ml-makrograft):gluteál.o.
5v631.s↔	Tx.autológ.tuk.b.,vef.obj(>100ml-makrogr),chr.fistuly:perianál.o.	5v63x.e↔	Iná tx.autológ.tuk.b.,vef.obj(>100ml-makrograft):stehno,kol
5v631.t↔	Tx.autológ.tuk.b.,vef.obj(>100ml-makrogr),chr.fistuly:bukál.o.	5v63x.f↔	Iná tx.autológ.tuk.b.,vef.obj(>100ml-makrograft):predkolenie
5v631.u↔	Tx.autológ.tuk.b.,vef.obj(>100ml-makrogr),chr.fistuly:čelo.obl.	5v63x.g↔	Iná tx.autológ.tuk.b.,vef.objem(>100ml-makrograft):noha
5v631.w↔	Tx.autológ.tuk.b.,v.o(>100ml-makrogr),chr.fistuly:nasolab.o.	5v63x.h	Iná tx.autológ.tuk.b.,vef.obj(>100ml-makrograft):kapilícium
5v631.x↔	Tx.autológ.tuk.b.,vef.obj(>100ml-makrograft),chr.fistuly:ost.	5v63x.n↔	Iná transpl.autológ.tuk.b.,v.o.(>100ml-makrograft):prsniik
5v631.y	Tx.autológ.tuk.b.,vef.o(>100ml-makrogr),chr.fistuly:zygomat.o	5v63x.p↔	Iná tx.autológ.tuk.b.,vef.obj(>100ml-makrograft):periaurikul.o.
5v632.0	Transpl.autológ.tuk.b.,v.o.(>100ml-makrograft),jazz.tk:pera	5v63x.q↔	Iná tx.autológ.tuk.b.,vef.obj(>100ml-makrograft):obl.menta
5v632.1	Transpl.autológ.tuk.b.,v.o.(>100ml-makrograft),jazz.tk:nos	5v63x.r↔	Iná tx.autológ.tuk.b.,vef.obj(>100ml-makrograft):periokulár.o.
5v632.4	Tx.autológ.tuk.b.,vef.obj(>100ml-makrogr),jazz.tk:ost.č.hlavy	5v63x.s↔	Iná tx.autológ.tuk.b.,vef.obj(>100ml-makrograft):perianálna.o.
5v632.5	Transpl.autológ.tuk.b.,v.o.(>100ml-makrograft),jazz.tk:krk	5v63x.t↔	Iná tx.autológ.tuk.b.,vef.obj(>100ml-makrograft):bukálna.o.
5v632.6↔	Tx.autológ.tuk.b.,vef.obj(>100ml-makrograft),jazz.tk:ram,axila	5v63x.u↔	Iná tx.autológ.tuk.b.,vef.obj(>100ml-makrograft):čelo.obl.
5v632.7↔	Tx.autológ.tuk.b.,vef.obj(>100ml-makrograft),jazz.tk:ram,lakef	5v63x.w↔	Iná tx.autológ.tuk.b.,vef.obj(>100ml-makrograft):nasolabiál.o.
5v632.8↔	Tx.autológ.tuk.b.,vef.obj(>100ml-makrograft),jazz.tk:predlakt	5v63x.x↔	Iná transpl.autológ.tuk.b.,veľký obj(>100ml-makrograft):ost.
5v632.9↔	Transpl.autológ.tuk.b.,v.o.(>100ml-makrograft),jazz.tk:ruka	5v63x.y	Iná tx.autológ.tuk.b.,vef.obj(>100ml-makrograft):zygomat.obl.
5v632.a	Tx.autológ.tuk.b.,vef.obj(>100ml-makrograft),jazz.tk:hr.st,chrb	8g113	Ošetrovanie a preväz popáleniny
5v632.b	Tx.autológ.tuk.b.,vef.obj(>100ml-makrograft),jazz.tk:brušná.o.	8g114	Ošetrovanie a preväz popáleniny prsta
5v632.c	Tx.autológ.tuk.b.,v.o(>100ml-makrogr),jazzovitě tk:inguin.genit.o	8g115	Ošetrovanie a preväz popáleniny dorzy ruky alebo nohy

8g121.0	Ošetr.a preváz popáleniny: do 1 % povrchu tela	8r854.p	Selek. embol. kov. šp.: c. malf.
8g121.1	Ošetr.a preváz popáleniny:do 5 % povrchu tela	8r854.x	Selek. embol. kov. šp.: iné
8g121.2	Ošetr.a preváz popáleniny:od 6 % do 10% povrchu tela	8r855.8	Perkut.translum.selek.emboliz.ostat.spin.ciev
8g121.3	Ošetr.a preváz popáleniny:od 11% do 15% povrchu tela	8r855.p	Perkut.translum.selek.emboliz.ostat.cievne malfor.
8g121.4	Ošetr.a preváz popáleniny:od 15% do 20% povrchu tela	8r855.x	Perkutánná transluminálna selektívna embolizácia, ostatné: iné
8g121.5	Ošetr.a preváz popáleniny:nad 20% povrchu tela	Kc2200	Tarsorhafia bez excízie okraja viečka
8g210	Biologická nekrektómia [Maggot therapy]	Kc2201	Tarsorhafia s excíziou okraja viečka
8m161.x	Intrakavit.iná brachyter.,okrem intraut.a intravagin.brachyt.	Kc221	Mediálna kantopexia
8m162	Intraluminálna brachyterapia	Kc222	Laterálna kantopexia
8m164.1	Perkutánná translúmenová koronárna brachyterapia	Kc2240	Korekčná operácia v oblasti epikantu Y-V plastikou
8m164.2	Intravaskulárna brachyterapia v iných periférnych cievach	Kc2241	Korekčná operácia v oblasti epikantu dvojistou Z-plastikou
8m165.01	Interstic.brachyter.:1 rovinná impl.nízky dávkový príkon [LDR]	Kc224x	Korekčná operácia v oblasti epikantu, ostatné
8m165.02	Interstic.brachyt:1 rovinná impl.pulzný dávkový príkon [PDR]	Kc225	Otvorenie tarsorhafie
8m165.03	Interstic.brachyt:1 rovinná impl.vysoký dávkový príkon [HDR]	Kc22x	Operácie na kantuse a epikantuse, ostatné
8m165.0x	Interstic.brachyterapia:1 rovinná implantácia:iné	Kc2800	Vertikálne predĺženie horného viečka Z-plastikou
8m165.11	Interstic.brachyt:viacrovinná impl.nízky dávk.príkon[LDR]	Kc2801	Vertikálne predĺženie horného viečka transplantátom
8m165.12	Interstic.brachyt:viacrovinná impl:pulzný dávk.príkon[PDR]	Kc2802	Vertik.predl.horného viečka reces.retrak.horného viečka
8m165.13	Interstic.brachyt:viacrovinná impl:vysoký dávk.príkon[HDR]	Kc2803	Vertik.predl.horného viečka ektóm.Muller.svalov [m.tar.super.]
8m165.1x	Intersticiál.brachyterapia:viacrovinná implantácia,iné	Kc280x	Vertikálne predĺženie horného viečka, ostatné
8m165.21	Interstic.brachyt.s perman.impl.rádioakt.zfn:do 10 zfn	Kv1500	Chir.vyčist.rany s odstr.chor.tk.na koži a podk:malá ploch:pery
8m165.22	Interstic.brachyt.s perman.impl.rádioakt.zfn:viac ako 10 zfn	Kv1504	Chir.vyč.rany s odstr.chor.tk.na koži a podk:m.pl:ost.č.hl.
8m16x	Iná brachyterapia uzavretými žiaričmi	Kv1505	Chir.vyčist.rany s odstr.chor.tk.na koži a podk:m.plocha:krk
8r741.1	Embolizácia spinálnej AVN	Kv1506	Chir.vyč.rany s odstr.chor.tk.na k.a podk:m.plocha:ram,axila
8r741.2	Embolizácia spinálnej durálnej fistuly	Kv1507	Chir.vyčist.rany s odstr.chor.tk.na k.a podk:m.pl:ram,lak.
8r805.8	PTA kryo: spin. c.	Kv1508	Chir.vyčist.rany s odstr.chor.tk.na k.a podk:malá pl.predlakt.
8r805.p	PTA kryo: c. malf.	Kv1509	Chir.vyč.rany s odstr.chor.tk.na koži a podk:malá plocha:ruka
8r850.8	Selek. embol. tekut.: spin. c.	Kv150a	Chir.vyč.rany s odstr.chor.tk.na k.a podk:m.pl:hr.st.a chrb.
8r850.p	Selek. embol. tekut.: c. malf.	Kv150b	Chir.vyčist.rany s odstr.chor.tk.na k.a podk:malá pl:bruš.obl.
8r850.x	Selek. embol. tekut.: iné	Kv150c	Chir.vyč.r.any s odstr.chor.tk.na k.a podk:malá pl:ingv.genit.o.
8r851.8	Selek. embol. odp. bal.: spin. c.	Kv150d	Chir.vyčist.rany s odstr.chor.tk.na k.a podk:malá pl:glut.obl.
8r851.p	Selek. embol. odp. bal.: c. malf.	Kv150e	Chir.vyč.rany s odstr.chor.tk.na koži a podk:malá pl:stehn,kol
8r852.8	Selek. embol. c. okl.: spin. c.	Kv150f	Chir.vyčist.rany s odstr.chor.tk.na k.a podk:malá pl:predkol.
8r852.p	Selek. embol. c. okl.: c. malf.	Kv150g	Chir.vyčist.rany s odstr.chor.tk.na koži a podk:malá pl:noha
8r853.8	Selek. embol. čas.: spin. c.	Kv150x	Chir.vyč.rany s odstr.chor.tk.na koži a podk:malá plocha:ost.
8r853.p	Selek. embol. čas.: c. malf.	Kv15xx	Chirur.vyčis.rany s odstr.chorého tkaniva na koži a podk.ostatné
8r854.8	Selek. embol. kov. šp.: spin. c.		

ADRG B04**Výkony na extrakraniálnych cievach**

Výk. v tabu ke B04-1

DRG B04A**Intervenčné a obojstranné výkony na extrakraniálnych cievach s ve mi ajkými CC**

(Výk. v tabu ke B04-2 alebo obojstr. výk. v tabu ke B04-3) a PCCL > 3

DRG B04B**Výkony na extrakraniálnych cievach s ve mi ajkými CC a obojstranné výkony na extrakraniálnych cievach bez ve mi ajkých CC**

Obojstr. výk. v tabu ke B04-3 alebo PCCL > 3

DRG B04C**Intervenčné výkony na extrakraniálnych cievach bez ve mi ajkých CC, s nasadením embolického protiekového systému**

Výk. v tabu ke B04-2 a výk. v tabu ke B04-4

DRG B04D**Intervenčné výkony na extrakraniálnych cievach bez ve mi ajkých CC, bez nasadenia embolického protiekového systému**

Výk. v tabu ke B04-2

DRG B04E**Výkony na extrakraniálnych cievach bez ve mi ajkých CC****Výkon B04-1**

51120.0↔ Endarterektómia a trombendar. bliž. neur. č. a carotis
 51120.1↔ Endarterekt. a trombendararterektómia a carot.com.a sin.car.
 51120.20↔ Endarterekt.a trombendarterekt. a carot.int.ext.č.

51120.22↔ Direkt.endarterektómia a carotis int.s angioplast.protet.mat.
 51120.23↔ Direktná endarterekt. a carotis int. s angioplast.žilou
 51120.24↔ Direktná endarterektómia a carotis int. s prim.sutúrou

51120.25↔	Everzná endarterektómia a.carotis interna	5116x↔	Sutúra ciev, ostatné
51120.3↔	Endarterekt.a.trombendarterekt. a.carotis ext.	5117a.1↔	Ligatúra povrchových žíl ramena
51120.40↔	Endarterekt.a.trombendarterekt. a.vertebral.extrakt.č	51190.0↔	Lokálna skleroterapia na varikózných žilách
51120.5↔	Endarterekt.a.trombendarterekt. a.carotis s použ.stentu	511a1.70↔	Korekcia kinkingu a. carotis interna
51120.6↔	Endarterekt.a.trombendarterekt.tepny hl.a krku,ciev.protéza	511a1.71↔	Korekcia kinkingu a. vertebralis
51120.x↔	Endarterekt.a.trombendarterekt.tepny hl.a krku,ostat.	511a1.7x↔	Korekcia kinkingu, iná
51130.0↔	Res.aneurizmy.a.car.bliž.neur.č. bez použ.protet.mat.	51502.10	Vytv.radiocefalickej A-V fistuly(Cimino - Brescia)
51130.1↔	Res.aneur.a.carotis com.a sinus car.bez použ.prot.mat.	51502.11	Vytv.radiocefal.A-V fistuly(fossa tabatiere- snuff box)
51130.2↔	Resek.aneurizy.a.carotis.int.extrakt.č. bez použ.prot.mat.	51502.2	Vytv.A-V fistuly na predlaktí HK (R-C, R-B, U-C, U-B)
51130.3↔	Res.aneur.a.carotis ext. bez použ.prot.mat.	51502.30	Vytv.brachiokubitál.A-V fistuly (sec.Gracz sec. Konner)
51130.4↔	Res.aneur.a.vertebr.extrakt.č. bez použ.prot.mat.	51502.31	Vytv.brachiokubitál.A-V fistuly na v.basilica
51130.x↔	Res.aneurizmy tepny hlavy a krku bez použ.protet.mat.,ost.	51502.32	Vytv.brachiokubitál.A-V fistuly na v.cephalica
51131.0↔	Res.aneurizmy a.axillaris bez použ.protetic.mat.	51502.40	Vytv.A-V fistuly s transpozíciou v. basilica na predlaktí
51131.1↔	Res.aneurizmy a.brachialis bez použ.protet.mat.	51502.41	Vytv.A-V fistuly s transpozíciou v. basilica na axile
51131.x↔	Res.aneurizmy tepny ramena bez použ.prot.mat.,ost.	51502.50	Vytvorenie A-V fistuly pomocou autológnej cievy
51132.0↔	Res.aneurizmy a.ulnaris bez použ.protetic.mat.	51502.51	Vytvorenie A-V fistuly pomocou allogénnej cievy
51134.0↔	Res.aneurizmy a.subclavia bez použ.protet.mat.	51502.6	Vytv. A-V fistuly na HK pom.protetického materiálu
51137.0↔	Res.aneurizmy a.femoralis bez použ.protet.materiálu	51502.70	Vytv.A-V fistuly na DK pom. protetického materiálu
51137.1↔	Res. neurizmy a. profunda femoris bez použ. protet.mat.	51502.71	Vytv.A-V fistuly na DK s transpozíciou VFS
51137.2↔	Res. aneurizmy a. poplitea bez použ.protet.mat.	51502.72	Vytv.A-V fistuly na DK s transpozíciou žily
51137.x↔	Res.aneurizmy tep.stehna bez použ.prot.mat.,ost.	51502.73	Vytv.A-V fistuly na DK pom. cievnej protézy
51138.0↔	Res. aneurizmy a. tibialis anterior bez použ.prot.mat.	51502.9	Vytvorenie dočasného A-V shuntu (peroperačný)
51138.1↔	Res. aneurizmy a. dorsalis pedis bez použ.protet.mat.	51511.0	Bajpas.OP tepny hlavy a krku pom.žily:a.carotis
51138.2↔	Res. aneurizmy a. tibialis posterior bez použ.protet.mat.	51511.1	Bajpas.OP aa.hlavy a krku pom.žily:a.carotis-a. carotis
51138.3↔	Res. aneurizmy a. fibularis bez použ.protet.mat.	51511.2	Bajpas.OP aa.hlavy a krku pom.žily:a.carotis-a.subclavia
51138.x↔	Res.aneur.tepien predkol.a nohy b.použ.prot.mat.,ostat.	51511.x	Bajpas.OP artérie hlavy a krku pom.žily:ostatné
51139.9↔	Res.aneurizmy v. jugularis bez použ.protet.mat.	51512.0	Bajpas.OP tepny ramena pomocou žily: a. subclavia
51139.a↔	Res.aneurizmy v. pulmonalis bez použ.protet.mat.	51512.1	Bajpas.OP aa.ramena pom.žily:a.subclavia,extraanat.
51139.b↔	Res.aneurizmy v. subclavia bez použ.protet.mat.	51512.2	Bajpas.OP aa.ramena pom.žily:subclaviofemorálny bajp.
51139.c↔	Res.aneurizmy v. axillaris bez použ.protet.mat.	51512.3	Bajpas.OP aa.ramena pom.žily:subclaviobifemor.bajp.
51139.d↔	Res.aneurizmy v. brachiocephalica bez použ.protet.mat.	51512.4	Bajpas.OP aa.ramena pom.žily: a.axillaris
51139.e	Res.aneurizmy v. cava superior bez použ.protet.mat.	51512.5	Bajpas.OP aa.ramena pom.žily:a.axillaris,extraanatom.
51139.f	Res.aneurizmy v. cava inferior bez použ.protet.mat.	51512.6	Bajpas.OP aa.ramena pom.žily:axillofemorál.bajp.
51140.0↔	Res.ane.a.carotis.b.n.č.(okr.aneur.aor.)s intpoz.	51512.7	Bajpas.OP aa.ramena pom.žily:axillobifemor.,extraanat.
51140.1↔	Res.ane.a.carotis com.a sinus car.(okr.aneur.aor.)s intpoz.	51512.x	Bajpas.OP aa.ramena pom.žily:ostatné
51140.2↔	Res.ane.a.carotis.int.extra.č.(okr.aneur.aor.)s intpoz.	51513	Bajpas.OP tepny hornej končatiny pomocou žily
51140.3↔	Res.ane.a.carotis ext.(okr.aneur.aor.)s intpoz.	51514.0	Bajpasové OP aorty pomocou žily:aorta -a.carotis
51160.0↔	Sutúra bližšie neurčenej časti a. carotis	51514.1	Bajpasové OP aorty pomocou žily:aorta -a.subclavia
51160.1↔	Sutúra a. carotis communis a sinus caroticus	51514.2	Bajpasové OP aorty pom.žily:aortoaoortálny bajp.
51160.2↔	Sutúra extrakraniálnej časti a. carotis interna	51514.x	Bajpasové OP aorty pomocou žily:ostatné
51160.3↔	Sutúra a. carotis externa	51516.0	Bajpas.OP a.femoralis pom.žily:femorofemorál.bajp.
51160.4↔	Sutúra extrakraniálnej časti a. vertebralis	51516.1	Bajpas.OP a.femoral.pom.žily:femoropopliteál.bez špecif.
51160.5↔	Sutúra a. carotis s použitím stentu	51516.2	Bajp.OP a.femoral.pom.žily:femoropopliteál.nad kolenom
51160.x↔	Sutúra tepien hlavy a krku, ostatné	51516.3	Bajp.OP a.femoralis pom.žily:femoropopliteál.pod kolenom
51169.0↔	Sutúra v. femoralis	51516.4	Bajpas.OP a.femoralis pom.žily:femorokrurál.bajp.
51169.1↔	Sutúra v. poplitea	51516.5	Bajpas.OP a.femoralis pom.žily:femoropedálny bajp.
51169.2	Sutúra v. portae	51516.6	Bajp.OP a.femoralis pom.žily:femorofemorál.,extraanat.
51169.3↔	Sutúra v. gastrica	51516.x	Bajpas.OP a.femoralis pom.žily: ostatné
51169.4	Sutúra v. lienalis	51517.0	Bajpas.OP a.poplitea pom.žily:popliteopopliteál.bajp.
51169.5	Sutúra v. mesenterica superior	51517.1	Bajpas.OP a.poplitea pom.žily:popliteotrunkál.bajp.
51169.6	Sutúra v. mesenterica inferior	51517.2	Bajpas.OP a.poplitea pom.žily:popliteokrurál.bajp.
51169.7	Sutúra vv. hepaticae	51517.3	Bajpas.OP a.poplitea pom.žily:popliteopedál.bajp.
51169.8↔	Sutúra v. renalis	51517.x	Bajpas.OP a.poplitea pom.žily:ostatné
51169.9↔	Sutúra v. jugularis	51518	Bajpas.OP artérie nohy pom.žily
51169.a↔	Sutúra v. pulmonalis	51519	Bajpas.OP vény pomocou žily
51169.b↔	Sutúra v. subclavia	51521.0↔	Bajpas.OP aa.hlavy a krku pom.protézy:a. carotis-interpoz.
51169.c↔	Sutúra v. axillaris	51521.1↔	Bajpas.OP aa.hlavy,krku p.protézy:karotic.bajp.extraanat.
51169.d↔	Sutúra v. brachiocephalica	51521.2↔	Bajpas.OP aa.hlavy,krku p.protézy:karot-subklaviál.bajp
51169.e	Sutúra v. cava superior	51521.4	Bajpas.OP aa.hlavy,krku p.prot:karot.-subklaviál.extraanat.
51169.f	Sutúra v. cava inferior	51521.5	Bajp.OP aa.hlavy,krku p.protézy:aorto-karotický extraanat
51169.g↔	Sutúra v. iliaca communis	51521.x↔	Bajpas.OP artérie hlavy a krku pom.protézy:ost.
51169.h↔	Sutúra v. iliaca externa	51522.0↔	Bajpas.OP tepny ramena pomocou protézy:a.subclavia
51169.i↔	Sutúra v. iliaca interna	51522.1↔	Bajp.OP aa.ramena p.protézy:a.subcl-a.subclavia,extraanat.
51169.x↔	Sutúra hlbkových žíl, ostatné	51522.2↔	Bajpas.OP tepny ramena pom.protézy:subclaviofemorál.
5116a.0↔	Sutúra povrchových žíl hlavy a krku	51522.3↔	Bajpas.OP aa.ramena pom.protézy:subclaviobifemorálny
5116a.1↔	Sutúra povrchových žíl ramena	51522.4↔	Bajpas.OP tepny ramena pomocou protézy:a.axillaris
5116a.2↔	Sutúra povrchových žíl predlakt. a ruky	51522.5↔	Bajpas.OP aa.ram.p.protézy:a.axillaris-a.axillaris,extraanat.
5116a.5↔	Sutúra povrchových žíl stehna	51522.6↔	Bajpas.OP tepny ramena pom.protézy:axillofemorál.bajp.
5116a.6↔	Sutúra povrchových žíl predkol.a nohy	51522.7↔	Bajpas.OP aa.rame p.protézy:axillobifemor.,extraanat.
5116a.x↔	Sutúra povrchových žíl,ostatné	51522.x↔	Bajpas.OP tepny ramena pomocou protézy:ostatné

51523.↔	Bajpas.OP tepny hornej končatiny pomocou protézy	51539.2	Plastika záplatou[patch plastika]:v.portae
51524.0↔	Bajpas.OP aorty pomocou protézy:aorta-a.carotis	51539.3↔	Plastika záplatou[patch plastika]:v.gastrica
51524.1↔	Bajpas.OP aorty pomocou protézy:aorta-a.subclavia	51539.4	Plastika záplatou[patch plastika]:v.lienalis
51524.2	Bajpas.OP aorty pomocou protézy:aortoaoortál.bajp	51539.5	Plast. záplatou[patch plastika]:v.mesenterica superior
51524.7	Bajpas.OP aorty pom.protézy:aorto-viscerálny bajpas	51539.6	Plastika záplatou[patch plastika]:v.mesenterica inferior
51524.x↔	Bajpas.OP aorty pomocou protézy: ostatné	51539.7	Plastika záplatou[patch plastika]:vv.hepaticae
51526.0↔	Bajpas.OP a.femoralis pom.protézy:femorofemorál.bajp.	51539.8↔	Plastika záplatou[patch plastika]:v.renalis
51526.1↔	Bajpas.OP a.femor.p.protézy:femoropopliteálny bez špec.	51539.9↔	Plastika záplatou[patch plastika]:v.jugularis
51526.2↔	Bajp.OP a.femoralis p.protez:femoropopliteál.nad kolenom	51539.a↔	Plastika záplatou[patch plastika]:v.pulmonalis
51526.3↔	Bajp.OP a.femoralis p.protez:femoropopliteál.pod kolenom	51539.b↔	Plastika záplatou[patch plastika]:v.subclavia
51526.4↔	Bajpas.OP a.femoralis pom.protézy:femorokrurál.bajp.	51539.c↔	Plastika záplatou[patch plastika]:v.axillaris
51526.5↔	Bajpas.OP a.femoralis pomocou protézy:femoropedálny	51539.d↔	Plastika záplatou[patch plastika]:v.brachiocephalica
51526.6↔	Bajpas.OP a.femoralis p.protézy:femorofemorál.extraanat.	51539.e	Plastika záplatou[patch plastika] v. cava superior
51526.x↔	Bajpas.OP s. femoralis pomocou protézy:ostatné	51539.f	Plastika záplatou[patch plastika] v. cava inferior
51527.0↔	Bajpas.OP a.poplitea pom.protézy:popliteopoplit.bajp.	51539.g↔	Plastika záplatou[patch plastika]:v.iliaca communis
51527.1	Bajpas.OP a.poplitea pom.protézy:popliteotrunkálny b.	51539.h↔	Plastika záplatou[patch plastika]:v.iliaca externa
51527.2	Bajpas.OP a.poplitea pom.protézy:popliteokrurál.bajp.	51539.i↔	Plastika záplatou[patch plastika]:v.iliaca interna
51527.3↔	Bajpas.OP a.poplitea pom.protézy:popliteopedálny b.	51539.x↔	Plastika záplatou[patch plastika]hĺbkové žily:ost.
51527.x↔	Bajpas.OP a.poplitea pom.protézy:ostatné	5153a.1↔	Plast.zápl.[patch plastika]povrch.žil ramena
51528↔	Bajpas.OP tepny nohy pomocou protézy	5153a.2↔	Plast.zápl.[patch plastika]povrch.žil predlaktia a ruky
51529	Bajpas.OP žily pomocou protézy	5153a.3↔	Plast.zápl.[patch plastika]povrch.žil stehna
51530.0↔	Plast.záplatou[patch plastika]:a.carotis,blížš.neurč.časti	5153a.x↔	Plastika záplatou[patch plastika]na cievach:ost.
51530.1↔	Plast.záplatou[patch plastika]:a.carot.comm.,sin.caroticus	51540.0↔	Transpozícia bližšie neurčenej časti a. carotis
51530.2↔	Plast.záplatou[patch plastika]:a.carotis inter.extrakran.č.	51540.10↔	Transpozícia a. carotis communis a sinus caroticus
51530.3↔	Plast.záplatou[patch plastika]:a.carotis externa	51540.11↔	Transpozícia a. carotis comunis do a. subclavia
51530.4↔	Plast.záplatou[patch plastika]:a.vertebralis extrakran.č.	51540.2↔	Transpozícia a. carotis interna extrakraniálnej časti
51530.x↔	Plastika záplatou[patch plastika]teply hlavy a krku:ost.	51540.3↔	Transpozícia a. carotis externa
51531.0↔	Plastika záplatou[patch plastika]:a.axillaris	51540.40↔	Transpozícia a. vertebralis extrakraniálnej časti
51531.1↔	Plastika záplatou[patch plastika]:a.brachialis	51540.41↔	Transpozícia a. vertebralis do a. carotis communis
51531.x↔	Plastika záplatou[patch plastika]aa.ramena:ost.	51540.42↔	Transpozícia a. vertebralis do a. subclavia
51532.0↔	Plastika záplatou[patch plastika]:a.ulnaris	51540.x↔	Transpozícia tepnách hlavy a krku, ostatné
51532.1↔	Plastika záplatou[patch plastika]:arcus palmaris profundus	51542.0↔	Transpozícia a. ulnaris
51532.2↔	Plastika záplatou[patch plastika]:arcus palmaris superficialis	51542.1↔	Transpozícia arcus palmaris profundus
51532.3↔	Plast.záplatou[patch plastika]:aa.digitales palmares comm.	51542.2↔	Transpozícia arcus palmaris superficialis
51532.4↔	Plastika záplatou[patch plastika]:a.radialis	51542.3↔	Transpozícia aa. digitales palmares communes
51532.x↔	Plastika záplatou[patch plastika]aa.predl.a ruky:ost.	51542.4↔	Transpozícia a. radialis
51533.0	Plastika záplatou [patch plastika] torakálnej aorty	51542.x↔	Transpozícia aa.predl.a ruky:ostatné
51533.1	Plastika záplatou [patch plastika] abdominálnej aorty	51544.00↔	Transpozícia a. subclavia
51533.x	Plastika záplatou [patch plastika] aorty, ostatné	51544.01↔	Transpozícia a. subclavia do a.carotis com.
51534.0↔	Plastika záplatou[patch plastika]:a.subclavia	51544.1↔	Transpozícia truncus brachiocephalicus
51534.1↔	Plastika záplatou[patch plastika]:truncus brachioceph.	51544.2↔	Transpozícia a. pulmonalis
51534.2↔	Plastika záplatou[patch plastika]:a.pulmonalis	51544.x↔	Transpozícia aa.hrudnika:ostatné
51534.x↔	Plastika záplatou[patch plastika]aa.hrudnika:ost.	51545.0↔	Transpozícia bližšie neurčenej časti a. iliaca
51535.0↔	Plastika záplatou[patch plastika]:a.iliaca, b.n.časti	51545.1↔	Transpozícia a. iliaca externa
51535.1↔	Plastika záplatou[patch plastika]:a.iliaca communis	51545.2↔	Transpozícia a. iliaca interna
51535.2↔	Plastika záplatou[patch plastika]:a.iliaca externa	51545.x↔	Transpozícia aa.panvy a trupu:ostatné
51535.3↔	Plastika záplatou[patch plastika]:a.iliaca interna	51546.0	Transpozícia a. hepatica
51535.4↔	Plast.záplatou(patch plast):cievna protéza aa.panvy a trupu	51546.1	Transpozícia a. gastrica
51535.x↔	Plast.záplatou(patch plast)aa.panvy a trupu:ost.	51546.2	Transpozícia a. lienalis
51536.0	Plastika záplatou[patch plastika]:truncus coeliacus	51546.3↔	Transpozícia a. renalis
51536.1	Plastika záplatou[patch plastika]:a.hepatica	51546.4	Transpozícia a. mesenterica superior
51536.2	Plastika záplatou[patch plastika]:a.gastrica	51546.5	Transpozícia a. mesenterica inferior
51536.3	Plastika záplatou[patch plastika]:a.lienalis	51546.x↔	Transpozícia viscerálnej tepny, ostatné
51536.4↔	Plastika záplatou[patch plastika]:a.renalis	51547.0↔	Transpozícia a. femoralis
51536.5	Plastika záplatou[patch plastika]:mesenterica superior	51547.1↔	Transpozícia a. profunda femoris
51536.6	Plastika záplatou[patch plastika]:mesenterica inferior	51547.x↔	Transpozícia tepny stehna, ostatné
51536.x↔	Plastika záplatou[patch plastika]viscerálne aa.:ost.	51548.0↔	Transpozícia a. tibialis anterior
51537.0↔	Plastika záplatou[patch plastika]:a.femoralis	51548.1↔	Transpozícia a. tibialis posterior
51537.1↔	Plastika záplatou[patch plastika]:a.profunda femoris	51548.2↔	Transpozícia a. fibularis
51537.2↔	Plastika záplatou[patch plastika]:a.poplitea	51548.x↔	Transpozícia tepny predkol.a nohy, ostatné
51537.3↔	Plastika záplatou[patch plastika]:cievna protéza aa.stehna	51549	Transpozícia žily
51537.x↔	Pl.zápl.[patch plastika]aa.stehna:ost.	5154x↔	Transpozícia ciev, ostatné
51538.0↔	Plastika záplatou[patch plastika]:a.tibialis anterior	51550.0↔	Iné plast.rekonštrukcie a.carotis b.n.časti
51538.1↔	Plastika záplatou[patch plastika]:a.dorsalis pedis	51550.1↔	Iné plast.rekonštrukcie a.carotis com.a sin.carotic.
51538.2↔	Plastika záplatou[patch plastika]:a.tibialis posterior	51550.2↔	Iné plast.rekonštrukcie a.car.int.extrakt.č.
51538.3↔	Plastika záplatou[patch plastika]:a.fibularis	51550.3↔	Iné plast.rekonštrukcie a.carotis externa
51538.4↔	Plast.zápl[patch plastika]:cievna protéza aa.predkol.a nohy	51550.4↔	Iné plast.rekonštrukcie a.vertebral.extrakt.č.
51538.x↔	Plast.záplatou[patch plastika]aa.predkol.a nohy:ost.	51550.5↔	Iné plast.rekonštrukcie a.carotis s použ.stentu
51539.0↔	Plastika záplatou[patch plastika]:v.femoralis	51550.x↔	Iné plast.rekonštr.aa.hlavy a krku,ost.
51539.1↔	Plastika záplatou[patch plastika]:v.poplitea	51551.0↔	Iné plastické rekonštrukcie a.axillaris

51551.1↔	Iné plastické rekonštrukcie a.brachialis	8r731.0‡	Trombol. I. akútnej cievnej mozgovej príhody
51551.x↔	Iné plastické rekonštrukcie tepny ramena, ostatné	8r731.1‡	Trombol. I. akútnej pľúcnej embólie
51552.0↔	Iné plast.rekonštrukcie a.ulnaris	8r731.2‡	Trombol. I. akútnej periférnych cievnych uzáverov
51552.1↔	Iné plast.rekonštrukcie arc.palmaris prof.	8r800.2	PTA balónová: a. car. bez b. ur.
51552.2↔	Iné plast.rekonštrukcie arc.palmaris superf.	8r800.3	PTA balónová: a. car. com.
51552.3↔	Iné plast.rekonštrukcie aa.digit.palm.comm.	8r800.4	PTA balónová: a. car. int. extrakr.
51552.4↔	Iné plast.rekonštrukcie a.radialis	8r800.5	PTA balónová: a. car. int. extrakr. s a. car. com.
51552.5↔	Iné plast.rekonštrukcie r.carpalis palmaris	8r800.6	PTA balónová: a. car. ext.
51552.6↔	Iné plast.rekonštrukcie r.carpalis dorsalis	8r800.7	PTA balónová: a. ver.
51552.7↔	Iné plast.rekonštrukcie a.princeps pollicis	8r801.2	PTA lieč. uvoľ. kat.: a. car. bez b. ur.
51552.x↔	Iné plast.rekonštrukcie b.n.časti a. iliaca	8r801.3	PTA lieč. uvoľ. kat.: a. car. com.
51554.0↔	Iné plastické rekonštrukcie a. subclavia	8r801.4	PTA lieč. uvoľ. kat.: a. car. int. extrakr.
51554.1↔	Iné plast.rekonštr.truncus brachiocephalicus	8r801.5	PTA lieč. uvoľ. kat.: a. car. int. extrakr. s a. car. com.
51554.2↔	Iné plastické rekonštrukcie a. pulmonalis	8r801.6	PTA lieč. uvoľ. kat.: a. car. ext.
51554.x↔	Iné plastické rekonštrukcie tepny hrudníka, ostatné	8r801.7	PTA lieč. uvoľ. kat.: a. ver.
51555.0↔	Iné plastické rekonštrukcie aa. lumbales	8r802.1	PTA rez. kat.: extrakr. c. hl. a krk.
51555.1↔	Iné plastické rekonštrukcie b.n.časti a. iliaca	8r804.1	PTA litotr.: extrakr. c. hl. a krk.
51555.2↔	Iné plastické rekonštrukcie a. iliaca communis	8r805.1	PTA kryto: extrakr. c. hl. a krk.
51555.3↔	Iné plastické rekonštrukcie a. iliaca externa	8r831	Selek lok. tromb.: extrakr. c. hl. a krk.
51555.4↔	Iné plastické rekonštrukcie a. iliaca interna	8r841	Odstr. cud. tel.: extrakr. c. hl. a krk.
51555.x↔	Iné plastické rekonštrukcie tepny panvy a trupu, ost.	8r850.1	Selek. embol. tekut.: extrakr. c. hl. a krk.
51556.0	Iné plastické rekonštrukcie truncus coeliacus	8r851.1	Selek. embol. odp. bal.: extrakr. c. hl. a krk.
51556.1	Iné plastické rekonštrukcie a. hepatica	8r852.1	Selek. embol. c. okl.: extrakr. c. hl. a krk.
51556.2	Iné plastické rekonštrukcie a. gastrica	8r853.1	Selek. embol. čas.: extrakr. c. hl. a krk.
51556.3	Iné plastické rekonštrukcie a. lienalis	8r854.1	Selek. embol. kov. šp.: extrakr. c. hl. a krk.
51556.4↔	Iné plastické rekonštrukcie a. renalis	8r855.1	Perkut.translum.selek.emboliz.ostat.extrakr.cievny hlavy a krku
51556.5	Iné plastické rekonštrukcie a. mesenterica super.	8r880.02	PTI 1 st. neuv. lie. : a. car. bez b. ur.
51556.6	Iné plastické rekonštrukcie a. mesenterica infer.	8r880.03	PTI 1 st. neuv. lie. : a. car. com.
51556.x↔	Iné plast.rekonštrukcie viscerál.tepien, ostatné	8r880.04	PTI 1 st. neuv. lie. : a. car. int. extrakr.
51557.0↔	Iné plastické rekonštrukcie a. femoralis	8r880.05	PTI 1 st. neuv. lie. : a. car. int. extrakr. s a. car. com.
51557.1↔	Iné plastické rekonštrukcie a. profunda femoris	8r880.06	PTI 1 st. neuv. lie. : a. car. ext.
51557.2↔	Iné plastické rekonštrukcie a. poplitea	8r880.0g	PTI 1 st. neuv. lie. : v. por.
51557.x↔	Iné plastické rekonštrukcie tepny stehna, ost.	8r880.12	PTI 2 st. neuv. lie. : a. car. bez b. ur.
51558.0↔	Iné plastické rekonštrukcie a. tibialis anterior	8r880.13	PTI 2 st. neuv. lie. : a. car. com.
51558.1↔	Iné plastické rekonštrukcie aa. recurrentes	8r880.14	PTI 2 st. neuv. lie. : a. car. int. extrakr.
51558.2↔	Iné plastické rekonštrukcie a. dorsalis pedis	8r880.15	PTI 2 st. neuv. lie. : a. car. int. extrakr. s a. car. com.
51558.3↔	Iné plastické rekonštrukcie a. tibialis posterior	8r880.16	PTI 2 st. neuv. lie. : a. car. ext.
51558.4↔	Iné plastické rekonštrukcie a. fibularis	8r880.1g	PTI 2 st. neuv. lie. : v. por.
51558.5↔	Iné plastické rekonštrukcie a. plantaris medialis	8r880.22	PTI 3 st. neuv. lie. : a. car. bez b. ur.
51558.6↔	Iné plastické rekonštrukcie a. plantaris lateralis	8r880.23	PTI 3 st. neuv. lie. : a. car. com.
51558.x↔	Iné plast.rekonštr.tepny predkolenia a nohy, ost.	8r880.24	PTI 3 st. neuv. lie. : a. car. int. extrakr.
51559.0↔	Iné plastické rekonštrukcie v. femoralis	8r880.25	PTI 3 st. neuv. lie. : a. car. int. extrakr. s a. car. com.
51559.1↔	Iné plastické rekonštrukcie v. poplitea	8r880.26	PTI 3 st. neuv. lie. : a. car. ext.
51559.2	Iné plastické rekonštrukcie v. portae	8r880.2g	PTI 3 st. neuv. lie. : v. por.
51559.3↔	Iné plastické rekonštrukcie v. gastrica	8r880.32	PTI 4 st. neuv. lie. : a. car. bez b. ur.
51559.4	Iné plastické rekonštrukcie v. lienalis	8r880.33	PTI 4 st. neuv. lie. : a. car. com.
51559.5	Iné plastické rekonštrukcie v. mesenterica super.	8r880.34	PTI 4 st. neuv. lie. : a. car. int. extrakr.
51559.6	Iné plastické rekonštrukcie v. mesenterica infer.	8r880.35	PTI 4 st. neuv. lie. : a. car. int. extrakr. s a. car. com.
51559.7	Iné plastické rekonštrukcie vv. hepaticae	8r880.36	PTI 4 st. neuv. lie. : a. car. ext.
51559.8↔	Iné plastické rekonštrukcie v. renalis	8r880.3g	PTI 4 st. neuv. lie. : v. por.
51559.9↔	Iné plastické rekonštrukcie v. jugularis	8r880.42	PTI 5 st. neuv. lie. : a. car. bez b. ur.
51559.a↔	Iné plastické rekonštrukcie v. pulmonalis	8r880.43	PTI 5 st. neuv. lie. : a. car. com.
51559.b↔	Iné plastické rekonštrukcie v. subclavia	8r880.44	PTI 5 st. neuv. lie. : a. car. int. extrakr.
51559.c↔	Iné plastické rekonštrukcie v. axillaris	8r880.45	PTI 5 st. neuv. lie. : a. car. int. extrakr. s a. car. com.
51559.d↔	Iné plastické rekonštrukcie v. brachiocephalica	8r880.46	PTI 5 st. neuv. lie. : a. car. ext.
51559.e	Iné plastické rekonštrukcie v. cava superior	8r880.4g	PTI 5 st. neuv. lie. : v. por.
51559.f	Iné plastické rekonštrukcie v. cava inferior	8r880.52	PTI 6 a viac st. neuv. lie. : a. car. bez b. ur.
51559.g↔	Iné plastické rekonštrukcie v. iliaca communis	8r880.53	PTI 6 a viac st. neuv. lie. : a. car. com.
51559.h↔	Iné plastické rekonštrukcie v. iliaca externa	8r880.54	PTI 6 a viac st. neuv. lie. : a. car. int. extrakr.
51559.i↔	Iné plastické rekonštrukcie v. iliaca interna	8r880.55	PTI 6 a viac st. neuv. lie. : a. ca in. ekstrak. s a. car. com.
51559.x↔	Iné plastické rekonštrukcie hĺbkových žíl, ost.	8r880.56	PTI 6 a viac st. neuv. lie. : a. car. ext.
51560.1	OP nádorov na karotíd.ai.paraganglióm:excíz.bez monit.nerv.	8r880.5g	PTI 6 a viac st. neuv. lie. : v. por.
51560.2	OP nádor.na karotíd.ai.paraganglióm:excízia s monitor.nerv	8r881.02	PTI 1 st. uv. lie. : a. car. bez b. ur.
51560.x	OP nádorov na karotídach a iných paragangliómov:ost.	8r881.03	PTI 1 st. uv. lie. : a. car. com.
51570.1	Rev.v ciev.chir.pre krvác.revízia anastomóz	8r881.04	PTI 1 st. uv. lie. : a. car. int. extrakr.
51570.4	Rev.v ciev.chir.pre krv:odstr.cievneho grafu	8r881.05	PTI 1 st. uv. lie. : a. car. int. extrakr. s a. car. com.
51571.1	Rev.v ciev.chir.pre infekciu:revízia anastomóz	8r881.06	PTI 1 st. uv. lie. : a. car. ext.
51571.4	Rev.v ciev.chir.pre infekciu:odstránenie cievneho grafu	8r881.0g	PTI 1 st. uv. lie. : v. por.
51591.9	Venózne valvuloplastiky	8r881.12	PTI 2 st. uv. lie. : a. car. bez b. ur.
8r730‡	Trombol. I. akútneho infarktu myokardu	8r881.13	PTI 2 st. uv. lie. : a. car. com.

8r881.14	PTI 2 st. uv. lie. : a. car. int. extrakr.	8r883.12	PTI nepok. CP 2 st. : a. car. bez b. ur.
8r881.15	PTI 2 st. uv. lie. : a. car. int. extrakr. s a. car. com.	8r883.13	PTI nepok. CP 2 st. : a. car. com.
8r881.16	PTI 2 st. uv. lie. : a. car. ext.	8r883.14	PTI nepok. CP 2 st. : a. car. int. extrakr.
8r881.1g	PTI 2 st. uv. lie. : v. por.	8r883.15	PTI nepok. CP 2 st. : a. car. int. extrakr. s a. car. com.
8r881.22	PTI 3 st. uv. lie. : a. car. bez b. ur.	8r883.16	PTI nepok. CP 2 st. : a. car. ext.
8r881.23	PTI 3 st. uv. lie. : a. car. com.	8r883.1g	PTI nepok. CP 2 st. : v. por.
8r881.24	PTI 3 st. uv. lie. : a. car. int. extrakr.	8r884.02	PTI pok. 1 CP st. : a. car. bez b. ur.
8r881.25	PTI 3 st. uv. lie. : a. car. int. extrakr. s a. car. com.	8r884.03	PTI pok. 1 CP st. : a. car. com.
8r881.26	PTI 3 st. uv. lie. : a. car. ext.	8r884.04	PTI pok. 1 CP st. : a. car. int. extrakr.
8r881.2g	PTI 3 st. uv. lie. : v. por.	8r884.05	PTI pok. 1 CP st. : a. car. int. extrakr. s a. car. com.
8r881.32	PTI 4 st. uv. lie. : a. car. bez b. ur.	8r884.06	PTI pok. 1 CP st. : a. car. ext.
8r881.33	PTI 4 st. uv. lie. : a. car. com.	8r884.0g	PTI pok. 1 CP st. : v. por.
8r881.34	PTI 4 st. uv. lie. : a. car. int. extrakr.	8r884.12	PTI pok. CP 2 st. : a. car. bez b. ur.
8r881.35	PTI 4 st. uv. lie. : a. car. int. extrakr. s a. car. com.	8r884.13	PTI pok. CP 2 st. : a. car. com.
8r881.36	PTI 4 st. uv. lie. : a. car. ext.	8r884.14	PTI pok. CP 2 st. : a. car. int. extrakr.
8r881.3g	PTI 4 st. uv. lie. : v. por.	8r884.15	PTI pok. CP 2 st. : a. car. int. extrakr. s a. car. com.
8r881.42	PTI 5 st. uv. lie. : a. car. bez b. ur.	8r884.16	PTI pok. CP 2 st. : a. car. ext.
8r881.43	PTI 5 st. uv. lie. : a. car. com.	8r884.1g	PTI pok. CP 2 st. : v. por.
8r881.44	PTI 5 st. uv. lie. : a. car. int. extrakr.	8r885.03	PTI 1 st. s emb. och.: a. car. com.
8r881.45	PTI 5 st. uv. lie. : a. car. int. extrakr. s a. car. com.	8r885.04	PTI 1 st. s emb. och.: a. car. int. extrakr.
8r881.46	PTI 5 st. uv. lie. : a. car. ext.	8r885.05	PTI 1 st. s emb. och.: a. car. int. extrakr. s a. car. com.
8r881.4g	PTI 5 st. uv. lie. : v. por.	8r885.06	PTI 1 st. s emb. och.: a. car. ext.
8r881.52	PTI 6 a viac st. uv. lie. : a. car. bez b. ur.	8r885.12	PTI 2 st. s emb. och.: a. car. bez b. ur.
8r881.53	PTI 6 a viac st. uv. lie. : a. car. com.	8r885.13	PTI 2 st. s emb. och.: a. car. com.
8r881.54	PTI 6 a viac st. uv. lie. : a. car. int. extrakr.	8r885.14	PTI 2 st. s emb. och.: a. car. int. extrakr.
8r881.55	PTI 6 a viac st. uv. lie.: a. ca. in. ekstrak. s a. car. com.	8r885.15	PTI 2 st. s emb. och.: a. car. int. extrakr. s a. car. com.
8r881.56	PTI 6 a viac st. uv. lie. : a. car. ext.	8r885.16	PTI 2 st. s emb. och.: a. car. ext.
8r881.5g	PTI 6 a viac st. uv. lie. : v. por.	8r885.22	PTI 3 st. s emb. och.: a. car. bez b. ur.
8r882.02	PTI 1 st. bior. : a. car. bez b. ur.	8r885.23	PTI 3 st. s emb. och.: a. car. com.
8r882.03	PTI 1 st. bior. : a. car. com.	8r885.24	PTI 3 st. s emb. och.: a. car. int. extrakr.
8r882.04	PTI 1 st. bior. : a. car. int. extrakr.	8r885.25	PTI 3 st. s emb. och.: a. car. int. extrakr. s a. car. com.
8r882.05	PTI 1 st. bior. : a. car. int. extrakr. s a. car. com.	8r885.26	PTI 3 st. s emb. och.: a. car. ext.
8r882.06	PTI 1 st. bior. : a. car. ext.	8r885.32	PTI 4 st. s emb. och.: a. car. bez b. ur.
8r882.0g	PTI 1 st. bior. : v. por.	8r885.33	PTI 4 st. s emb. och.: a. car. com.
8r882.12	PTI 2 st. bior. : a. car. bez b. ur.	8r885.34	PTI 4 st. s emb. och.: a. car. int. extrakr.
8r882.13	PTI 2 st. bior. : a. car. com.	8r885.35	PTI 4 st. s emb. och.: a. car. int. extrakr. s a. car. com.
8r882.14	PTI 2 st. bior. : a. car. int. extrakr.	8r885.36	PTI 4 st. s emb. och.: a. car. ext.
8r882.15	PTI 2 st. bior. : a. car. int. extrakr. s a. car. com.	8r885.42	PTI 5 st. s emb. och.: a. car. bez b. ur.
8r882.16	PTI 2 st. bior. : a. car. ext.	8r885.43	PTI 5 st. s emb. och.: a. car. com.
8r882.1g	PTI 2 st. bior. : v. por.	8r885.44	PTI 5 st. s emb. och.: a. car. int. extrakr.
8r882.22	PTI 3 st. bior. : a. car. bez b. ur.	8r885.45	PTI 5 st. s emb. och.: a. car. int. extrakr. s a. car. com.
8r882.23	PTI 3 st. bior. : a. car. com.	8r885.46	PTI 5 st. s emb. och.: a. car. ext.
8r882.24	PTI 3 st. bior. : a. car. int. extrakr.	8r885.52	PTI 6 a viac st. s emb. och.: a. car. bez b. ur.
8r882.25	PTI 3 st. bior. : a. car. int. extrakr. s a. car. com.	8r885.53	PTI 6 a viac st. s emb. och.: a. car. com.
8r882.26	PTI 3 st. bior. : a. car. ext.	8r885.54	PTI 6 a viac st. s emb. och.: a. car. int. extrakr.
8r882.2g	PTI 3 st. bior. : v. por.	8r885.55	PTI 6 a viac st. s emb. och.: a. ca in ekstrak. s a ca com.
8r882.32	PTI 4 st. bior. : a. car. bez b. ur.	8r885.56	PTI 6 a viac st. s emb. och.: a. car. ext.
8r882.33	PTI 4 st. bior. : a. car. com.	8r886.02	PTI 1 stentgr.: a. car. bez b. ur.
8r882.34	PTI 4 st. bior. : a. car. int. extrakr.	8r886.03	PTI 1 stentgr.: a. car. com.
8r882.35	PTI 4 st. bior. : a. car. int. extrakr. s a. car. com.	8r886.04	PTI 1 stentgr.: a. car. int. extrakr.
8r882.36	PTI 4 st. bior. : a. car. ext.	8r886.05	PTI 1 stentgr.: a. car. int. extrakr. s a. car. com.
8r882.3g	PTI 4 st. bior. : v. por.	8r886.06	PTI 1 stentgr.: a. car. ext.
8r882.42	PTI 5 st. bior. : a. car. bez b. ur.	8r886.12	PTI 2 stentgr.: a. car. bez b. ur.
8r882.43	PTI 5 st. bior. : a. car. com.	8r886.13	PTI 2 stentgr.: a. car. com.
8r882.44	PTI 5 st. bior. : a. car. int. extrakr.	8r886.14	PTI 2 stentgr.: a. car. int. extrakr.
8r882.45	PTI 5 st. bior. : a. car. int. extrakr. s a. car. com.	8r886.15	PTI 2 stentgr.: a. car. int. extrakr. s a. car. com.
8r882.46	PTI 5 st. bior. : a. car. ext.	8r886.16	PTI 2 stentgr.: a. car. ext.
8r882.4g	PTI 5 st. bior. : v. por.	8r886.22	PTI3 stentgr.: a. car. bez b. ur.
8r882.52	PTI 6 a viac st. bior. : a. car. bez b. ur.	8r886.23	PTI3 stentgr.: a. car. com.
8r882.53	PTI 6 a viac st. bior. : a. car. com.	8r886.24	PTI3 stentgr.: a. car. int. extrakr.
8r882.54	PTI 6 a viac st. bior. : a. car. int. extrakr.	8r886.25	PTI3 stentgr.: a. car. int. extrakr. s a. car. com.
8r882.55	PTI 6 a viac st. bior.: a. ca. in. ekstrak. s a. car. com.	8r886.26	PTI3 stentgr.: a. car. ext.
8r882.56	PTI 6 a viac st. bior. : a. car. ext.	8r886.32	PTI 4 stentgr.: a. car. bez b. ur.
8r882.5g	PTI 6 a viac st. bior. : v. por.	8r886.33	PTI 4 stentgr.: a. car. com.
8r883.02	PTI nepok. 1 CP st. : a. car. bez b. ur.	8r886.34	PTI 4 stentgr.: a. car. int. extrakr.
8r883.03	PTI nepok. 1 CP st. : a. car. com.	8r886.35	PTI 4 stentgr.: a. car. int. extrakr. s a. car. com.
8r883.04	PTI nepok. 1 CP st. : a. car. int. extrakr.	8r886.36	PTI 4 stentgr.: a. car. ext.
8r883.05	PTI nepok. 1 CP st. : a. car. int. extrakr. s a. car. com.	8r886.42	PTI 5 stentgr.: a. car. bez b. ur.
8r883.06	PTI nepok. 1 CP st. : a. car. ext.	8r886.43	PTI 5 stentgr.: a. car. com.
8r883.0g	PTI nepok. 1 CP st. : v. por.	8r886.44	PTI 5 stentgr.: a. car. int. extrakr.

8r886.45	PTI 5 stentgr.: a. car. int. extrakr. s a. car. com.	8r887.53	PTI 6 a viac flowd.: a. car. com.
8r886.46	PTI 5 stentgr.: a. car. ext.	8r887.54	PTI 6 a viac flowd.: a. car. int. extrakr.
8r886.52	PTI 6 a viac stentgr.: a. car. bez b. ur.	8r887.55	PTI 6 a viac flowd.: a. car. int. extrakr. s a. car. com.
8r886.53	PTI 6 a viac stentgr.: a. car. com.	8r887.62	PTI 1 HPC flowd.: a. car. bez b. ur.
8r886.54	PTI 6 a viac stentgr.: a. car. int. extrakr.	8r887.63	PTI 1 HPC flowd.: a. car. com.
8r886.55	PTI 6 a viac stentgr.: a. car. int. extrakr. s a. car. com.	8r887.64	PTI 1 HPC flowd.: a. car. int. extrakr.
8r886.56	PTI 6 a viac stentgr.: a. car. ext.	8r887.65	PTI 1 HPC flowd.: a. car. int. extrakr. s a. car. com.
8r887.02	PTI 1 flowd.: a. car. bez b. ur.	8r887.72	PTI 2 HPC flowd.: a. car. bez b. ur.
8r887.03	PTI 1 flowd.: a. car. com.	8r887.73	PTI 2 HPC flowd.: a. car. com.
8r887.04	PTI 1 flowd.: a. car. int. extrakr.	8r887.74	PTI 2 HPC flowd.: a. car. int. extrakr.
8r887.05	PTI 1 flowd.: a. car. int. extrakr. s a. car. com.	8r887.75	PTI 2 HPC flowd.: a. car. int. extrakr. s a. car. com.
8r887.12	PTI 2 flowd.: a. car. bez b. ur.	8r887.82	PTI 3 HPC flowd.: a. car. bez b. ur.
8r887.13	PTI 2 flowd.: a. car. com.	8r887.83	PTI 3 HPC flowd.: a. car. com.
8r887.14	PTI 2 flowd.: a. car. int. extrakr.	8r887.84	PTI 3 HPC flowd.: a. car. int. extrakr.
8r887.15	PTI 2 flowd.: a. car. int. extrakr. s a. car. com.	8r887.85	PTI 3 HPC flowd.: a. car. int. extrakr. s a. car. com.
8r887.22	PTI3 flowd.: a. car. bez b. ur.	8r887.92	PTI 4 HPC flowd.: a. car. bez b. ur.
8r887.23	PTI3 flowd.: a. car. com.	8r887.93	PTI 4 HPC flowd.: a. car. com.
8r887.24	PTI3 flowd.: a. car. int. extrakr.	8r887.94	PTI 4 HPC flowd.: a. car. int. extrakr.
8r887.25	PTI3 flowd.: a. car. int. extrakr. s a. car. com.	8r887.95	PTI 4 HPC flowd.: a. car. int. extrakr. s a. car. com.
8r887.32	PTI 4 flowd.: a. car. bez b. ur.	8r887.a2	PTI 5 HPC flowd.: a. car. bez b. ur.
8r887.33	PTI 4 flowd.: a. car. com.	8r887.a3	PTI 5 HPC flowd.: a. car. com.
8r887.34	PTI 4 flowd.: a. car. int. extrakr.	8r887.a4	PTI 5 HPC flowd.: a. car. int. extrakr.
8r887.35	PTI 4 flowd.: a. car. int. extrakr. s a. car. com.	8r887.a5	PTI 5 HPC flowd.: a. car. int. extrakr. s a. car. com.
8r887.42	PTI 5 flowd.: a. car. bez b. ur.	8r887.b2	PTI 6 a v HPC flowd.: a. car. bez b. ur.
8r887.43	PTI 5 flowd.: a. car. com.	8r887.b3	PTI 6 a v HPC flowd.: a. car. com.
8r887.44	PTI 5 flowd.: a. car. int. extrakr.	8r887.b4	PTI 6 a v HPC flowd.: a. car. int. extrakr.
8r887.45	PTI 5 flowd.: a. car. int. extrakr. s a. car. com.	8r887.b5	PTI 6 a v HPC flowd.: a. car. int. extrakr. s a. car. com.
8r887.52	PTI 6 a viac flowd.: a. car. bez b. ur.		

Výkon B04-2

8r730†	Trombol. I. akútneho infarktu myokardu	8r880.14	PTI 2 st. neuv. lie. : a. car. int. extrakr.
8r731.0†	Trombol. I. akútnej cievnej mozgovej príhody	8r880.15	PTI 2 st. neuv. lie. : a. car. int. extrakr. s a. car. com.
8r731.1†	Trombol. I. akútnej pľúcnej embólie	8r880.16	PTI 2 st. neuv. lie. : a. car. ext.
8r731.2†	Trombol. I. akútnych periférnych cievnych uzáverov	8r880.19	PTI 2 st. neuv. lie. : v. por.
8r800.2	PTA balónová: a. car. bez b. ur.	8r880.22	PTI 3 st. neuv. lie. : a. car. bez b. ur.
8r800.3	PTA balónová: a. car. com.	8r880.23	PTI 3 st. neuv. lie. : a. car. com.
8r800.4	PTA balónová: a. car. int. extrakr.	8r880.24	PTI 3 st. neuv. lie. : a. car. int. extrakr.
8r800.5	PTA balónová: a. car. int. extrakr. s a. car. com.	8r880.25	PTI 3 st. neuv. lie. : a. car. int. extrakr. s a. car. com.
8r800.6	PTA balónová: a. car. ext.	8r880.26	PTI 3 st. neuv. lie. : a. car. ext.
8r800.7	PTA balónová: a. ver.	8r880.29	PTI 3 st. neuv. lie. : v. por.
8r801.2	PTA lieč. uvoľ. kat.: a. car. bez b. ur.	8r880.32	PTI 4 st. neuv. lie. : a. car. bez b. ur.
8r801.3	PTA lieč. uvoľ. kat.: a. car. com.	8r880.33	PTI 4 st. neuv. lie. : a. car. com.
8r801.4	PTA lieč. uvoľ. kat.: a. car. int. extrakr.	8r880.34	PTI 4 st. neuv. lie. : a. car. int. extrakr.
8r801.5	PTA lieč. uvoľ. kat.: a. car. int. extrakr. s a. car. com.	8r880.35	PTI 4 st. neuv. lie. : a. car. int. extrakr. s a. car. com.
8r801.6	PTA lieč. uvoľ. kat.: a. car. ext.	8r880.36	PTI 4 st. neuv. lie. : a. car. ext.
8r801.7	PTA lieč. uvoľ. kat.: a. ver.	8r880.39	PTI 4 st. neuv. lie. : v. por.
8r802.1	PTA rez. kat.: extrakr. c. hl. a krk.	8r880.42	PTI 5 st. neuv. lie. : a. car. bez b. ur.
8r804.1	PTA litotr.: extrakr. c. hl. a krk.	8r880.43	PTI 5 st. neuv. lie. : a. car. com.
8r805.1	PTA kryto: extrakr. c. hl. a krk.	8r880.44	PTI 5 st. neuv. lie. : a. car. int. extrakr.
8r820.1	Trombek. a embolek.: extrakr. c. hl. a krk.	8r880.45	PTI 5 st. neuv. lie. : a. car. int. extrakr. s a. car. com.
8r821.1	Rot. trombek. a embolek.: extrakr. c. hl. a krk.	8r880.46	PTI 5 st. neuv. lie. : a. car. ext.
8r822.1	Aspir. trombek. a embolek.: extrakr. c. hl. a krk.	8r880.49	PTI 5 st. neuv. lie. : v. por.
8r823.1	Kombin. farma. trombek. a embolek.: extrakr. c. hl. a krk.	8r880.52	PTI 6 a viac st. neuv. lie. : a. car. bez b. ur.
8r831	Selek lok. tromb.: extrakr. c. hl. a krk.	8r880.53	PTI 6 a viac st. neuv. lie. : a. car. com.
8r841	Odstr. cud. tel.: extrakr. c. hl. a krk.	8r880.54	PTI 6 a viac st. neuv. lie. : a. car. int. extrakr.
8r850.1	Selek. embol. tekut.: extrakr. c. hl. a krk.	8r880.55	PTI 6 a viac st. neuv. lie. : a. car. int. extrakr. s a. car. com.
8r851.1	Selek. embol. odp. bal.: extrakr. c. hl. a krk.	8r880.56	PTI 6 a viac st. neuv. lie. : a. car. ext.
8r852.1	Selek. embol. c. okl.: extrakr. c. hl. a krk.	8r880.59	PTI 6 a viac st. neuv. lie. : v. por.
8r853.1	Selek. embol. čas.: extrakr. c. hl. a krk.	8r881.02	PTI 1 st. uv. lie. : a. car. bez b. ur.
8r854.1	Selek. embol. kov. šp.: extrakr. c. hl. a krk.	8r881.03	PTI 1 st. uv. lie. : a. car. com.
8r855.1	Perkut.translum.selek.emboliz.ostat.extrakr.cievny hlavy a krku	8r881.04	PTI 1 st. uv. lie. : a. car. int. extrakr.
8r880.02	PTI 1 st. neuv. lie. : a. car. bez b. ur.	8r881.05	PTI 1 st. uv. lie. : a. car. int. extrakr. s a. car. com.
8r880.03	PTI 1 st. neuv. lie. : a. car. com.	8r881.06	PTI 1 st. uv. lie. : a. car. ext.
8r880.04	PTI 1 st. neuv. lie. : a. car. int. extrakr.	8r881.09	PTI 1 st. uv. lie. : v. por.
8r880.05	PTI 1 st. neuv. lie. : a. car. int. extrakr. s a. car. com.	8r881.12	PTI 2 st. uv. lie. : a. car. bez b. ur.
8r880.06	PTI 1 st. neuv. lie. : a. car. ext.	8r881.13	PTI 2 st. uv. lie. : a. car. com.
8r880.0g	PTI 1 st. neuv. lie. : v. por.	8r881.14	PTI 2 st. uv. lie. : a. car. int. extrakr.
8r880.12	PTI 2 st. neuv. lie. : a. car. bez b. ur.	8r881.15	PTI 2 st. uv. lie. : a. car. int. extrakr. s a. car. com.
8r880.13	PTI 2 st. neuv. lie. : a. car. com.	8r881.16	PTI 2 st. uv. lie. : a. car. ext.

8r881.1g	PTI 2 st. uv. lie. : v. por.	8r883.15	PTI nepok. CP 2 st. : a. car. int. extrakr. s a. car. com.
8r881.22	PTI 3 st. uv. lie. : a. car. bez b. ur.	8r883.16	PTI nepok. CP 2 st. : a. car. ext.
8r881.23	PTI 3 st. uv. lie. : a. car. com.	8r883.1g	PTI nepok. CP 2 st. : v. por.
8r881.24	PTI 3 st. uv. lie. : a. car. int. extrakr.	8r884.02	PTI pok. 1 CP st. : a. car. bez b. ur.
8r881.25	PTI 3 st. uv. lie. : a. car. int. extrakr. s a. car. com.	8r884.03	PTI pok. 1 CP st. : a. car. com.
8r881.26	PTI 3 st. uv. lie. : a. car. ext.	8r884.04	PTI pok. 1 CP st. : a. car. int. extrakr.
8r881.2g	PTI 3 st. uv. lie. : v. por.	8r884.05	PTI pok. 1 CP st. : a. car. int. extrakr. s a. car. com.
8r881.32	PTI 4 st. uv. lie. : a. car. bez b. ur.	8r884.06	PTI pok. 1 CP st. : a. car. ext.
8r881.33	PTI 4 st. uv. lie. : a. car. com.	8r884.0g	PTI pok. 1 CP st. : v. por.
8r881.34	PTI 4 st. uv. lie. : a. car. int. extrakr.	8r884.12	PTI pok. CP 2 st. : a. car. bez b. ur.
8r881.35	PTI 4 st. uv. lie. : a. car. int. extrakr. s a. car. com.	8r884.13	PTI pok. CP 2 st. : a. car. com.
8r881.36	PTI 4 st. uv. lie. : a. car. ext.	8r884.14	PTI pok. CP 2 st. : a. car. int. extrakr.
8r881.3g	PTI 4 st. uv. lie. : v. por.	8r884.15	PTI pok. CP 2 st. : a. car. int. extrakr. s a. car. com.
8r881.42	PTI 5 st. uv. lie. : a. car. bez b. ur.	8r884.16	PTI pok. CP 2 st. : a. car. ext.
8r881.43	PTI 5 st. uv. lie. : a. car. com.	8r884.1g	PTI pok. CP 2 st. : v. por.
8r881.44	PTI 5 st. uv. lie. : a. car. int. extrakr.	8r885.03	PTI 1 st. s emb. och.: a. car. com.
8r881.45	PTI 5 st. uv. lie. : a. car. int. extrakr. s a. car. com.	8r885.04	PTI 1 st. s emb. och.: a. car. int. extrakr.
8r881.46	PTI 5 st. uv. lie. : a. car. ext.	8r885.05	PTI 1 st. s emb. och.: a. car. int. extrakr. s a. car. com.
8r881.4g	PTI 5 st. uv. lie. : v. por.	8r885.06	PTI 1 st. s emb. och.: a. car. ext.
8r881.52	PTI 6 a viac st. uv. lie. : a. car. bez b. ur.	8r885.12	PTI 2 st. s emb. och.: a. car. bez b. ur.
8r881.53	PTI 6 a viac st. uv. lie. : a. car. com.	8r885.13	PTI 2 st. s emb. och.: a. car. com.
8r881.54	PTI 6 a viac st. uv. lie. : a. car. int. extrakr.	8r885.14	PTI 2 st. s emb. och.: a. car. int. extrakr.
8r881.55	PTI 6 a viac st. uv. lie. : a. ca. in. extrakr. s a. car. com.	8r885.15	PTI 2 st. s emb. och.: a. car. int. extrakr. s a. car. com.
8r881.56	PTI 6 a viac st. uv. lie. : a. car. ext.	8r885.16	PTI 2 st. s emb. och.: a. car. ext.
8r881.5g	PTI 6 a viac st. uv. lie. : v. por.	8r885.22	PTI 3 st. s emb. och.: a. car. bez b. ur.
8r882.02	PTI 1 st. bior. : a. car. bez b. ur.	8r885.23	PTI 3 st. s emb. och.: a. car. com.
8r882.03	PTI 1 st. bior. : a. car. com.	8r885.24	PTI 3 st. s emb. och.: a. car. int. extrakr.
8r882.04	PTI 1 st. bior. : a. car. int. extrakr.	8r885.25	PTI 3 st. s emb. och.: a. car. int. extrakr. s a. car. com.
8r882.05	PTI 1 st. bior. : a. car. int. extrakr. s a. car. com.	8r885.26	PTI 3 st. s emb. och.: a. car. ext.
8r882.06	PTI 1 st. bior. : a. car. ext.	8r885.32	PTI 4 st. s emb. och.: a. car. bez b. ur.
8r882.0g	PTI 1 st. bior. : v. por.	8r885.33	PTI 4 st. s emb. och.: a. car. com.
8r882.12	PTI 2 st. bior. : a. car. bez b. ur.	8r885.34	PTI 4 st. s emb. och.: a. car. int. extrakr.
8r882.13	PTI 2 st. bior. : a. car. com.	8r885.35	PTI 4 st. s emb. och.: a. car. int. extrakr. s a. car. com.
8r882.14	PTI 2 st. bior. : a. car. int. extrakr.	8r885.36	PTI 4 st. s emb. och.: a. car. ext.
8r882.15	PTI 2 st. bior. : a. car. int. extrakr. s a. car. com.	8r885.42	PTI 5 st. s emb. och.: a. car. bez b. ur.
8r882.16	PTI 2 st. bior. : a. car. ext.	8r885.43	PTI 5 st. s emb. och.: a. car. com.
8r882.1g	PTI 2 st. bior. : v. por.	8r885.44	PTI 5 st. s emb. och.: a. car. int. extrakr.
8r882.22	PTI 3 st. bior. : a. car. bez b. ur.	8r885.45	PTI 5 st. s emb. och.: a. car. int. extrakr. s a. car. com.
8r882.23	PTI 3 st. bior. : a. car. com.	8r885.46	PTI 5 st. s emb. och.: a. car. ext.
8r882.24	PTI 3 st. bior. : a. car. int. extrakr.	8r885.52	PTI 6 a viac st. s emb. och.: a. car. bez b. ur.
8r882.25	PTI 3 st. bior. : a. car. int. extrakr. s a. car. com.	8r885.53	PTI 6 a viac st. s emb. och.: a. car. com.
8r882.26	PTI 3 st. bior. : a. car. ext.	8r885.54	PTI 6 a viac st. s emb. och.: a. car. int. extrakr.
8r882.2g	PTI 3 st. bior. : v. por.	8r885.55	PTI 6 a viac st. s emb. och.: a. ca in extrak. s a ca com.
8r882.32	PTI 4 st. bior. : a. car. bez b. ur.	8r885.56	PTI 6 a viac st. s emb. och.: a. car. ext.
8r882.33	PTI 4 st. bior. : a. car. com.	8r886.02	PTI 1 stentgr.: a. car. bez b. ur.
8r882.34	PTI 4 st. bior. : a. car. int. extrakr.	8r886.03	PTI 1 stentgr.: a. car. com.
8r882.35	PTI 4 st. bior. : a. car. int. extrakr. s a. car. com.	8r886.04	PTI 1 stentgr.: a. car. int. extrakr.
8r882.36	PTI 4 st. bior. : a. car. ext.	8r886.05	PTI 1 stentgr.: a. car. int. extrakr. s a. car. com.
8r882.3g	PTI 4 st. bior. : v. por.	8r886.06	PTI 1 stentgr.: a. car. ext.
8r882.42	PTI 5 st. bior. : a. car. bez b. ur.	8r886.12	PTI 2 stentgr.: a. car. bez b. ur.
8r882.43	PTI 5 st. bior. : a. car. com.	8r886.13	PTI 2 stentgr.: a. car. com.
8r882.44	PTI 5 st. bior. : a. car. int. extrakr.	8r886.14	PTI 2 stentgr.: a. car. int. extrakr.
8r882.45	PTI 5 st. bior. : a. car. int. extrakr. s a. car. com.	8r886.15	PTI 2 stentgr.: a. car. int. extrakr. s a. car. com.
8r882.46	PTI 5 st. bior. : a. car. ext.	8r886.16	PTI 2 stentgr.: a. car. ext.
8r882.4g	PTI 5 st. bior. : v. por.	8r886.22	PTI3 stentgr.: a. car. bez b. ur.
8r882.52	PTI 6 a viac st. bior. : a. car. bez b. ur.	8r886.23	PTI3 stentgr.: a. car. com.
8r882.53	PTI 6 a viac st. bior. : a. car. com.	8r886.24	PTI3 stentgr.: a. car. int. extrakr.
8r882.54	PTI 6 a viac st. bior. : a. car. int. extrakr.	8r886.25	PTI3 stentgr.: a. car. int. extrakr. s a. car. com.
8r882.55	PTI 6 a viac st. bior.: a. ca. in. extrak. s a. car. com.	8r886.26	PTI3 stentgr.: a. car. ext.
8r882.56	PTI 6 a viac st. bior. : a. car. ext.	8r886.32	PTI 4 stentgr.: a. car. bez b. ur.
8r882.5g	PTI 6 a viac st. bior. : v. por.	8r886.33	PTI 4 stentgr.: a. car. com.
8r883.02	PTI nepok. 1 CP st. : a. car. bez b. ur.	8r886.34	PTI 4 stentgr.: a. car. int. extrakr.
8r883.03	PTI nepok. 1 CP st. : a. car. com.	8r886.35	PTI 4 stentgr.: a. car. int. extrakr. s a. car. com.
8r883.04	PTI nepok. 1 CP st. : a. car. int. extrakr.	8r886.36	PTI 4 stentgr.: a. car. ext.
8r883.05	PTI nepok. 1 CP st. : a. car. int. extrakr. s a. car. com.	8r886.42	PTI 5 stentgr.: a. car. bez b. ur.
8r883.06	PTI nepok. 1 CP st. : a. car. ext.	8r886.43	PTI 5 stentgr.: a. car. com.
8r883.0g	PTI nepok. 1 CP st. : v. por.	8r886.44	PTI 5 stentgr.: a. car. int. extrakr.
8r883.12	PTI nepok. CP 2 st. : a. car. bez b. ur.	8r886.45	PTI 5 stentgr.: a. car. int. extrakr. s a. car. com.
8r883.13	PTI nepok. CP 2 st. : a. car. com.	8r886.46	PTI 5 stentgr.: a. car. ext.
8r883.14	PTI nepok. CP 2 st. : a. car. int. extrakr.	8r886.52	PTI 6 a viac stentgr.: a. car. bez b. ur.

8r886.53	PTI 6 a viac stentgr.: a. car. com.	8r887.54	PTI 6 a viac flowd.: a. car. int. extrakr.
8r886.54	PTI 6 a viac stentgr.: a. car. int. extrakr.	8r887.55	PTI 6 a viac flowd.: a. car. int. extrakr. s a. car. com.
8r886.55	PTI 6 a viac stentgr.: a. car. int. extrakr. s a. car. com.	8r887.62	PTI 1 HPC flowd.: a. car. bez b. ur.
8r886.56	PTI 6 a viac stentgr.: a. car. ext.	8r887.63	PTI 1 HPC flowd.: a. car. com.
8r887.02	PTI 1 flowd.: a. car. bez b. ur.	8r887.64	PTI 1 HPC flowd.: a. car. int. extrakr.
8r887.03	PTI 1 flowd.: a. car. com.	8r887.65	PTI 1 HPC flowd.: a. car. int. extrakr. s a. car. com.
8r887.04	PTI 1 flowd.: a. car. int. extrakr.	8r887.72	PTI 2 HPC flowd.: a. car. bez b. ur.
8r887.05	PTI 1 flowd.: a. car. int. extrakr. s a. car. com.	8r887.73	PTI 2 HPC flowd.: a. car. com.
8r887.12	PTI 2 flowd.: a. car. bez b. ur.	8r887.74	PTI 2 HPC flowd.: a. car. int. extrakr.
8r887.13	PTI 2 flowd.: a. car. com.	8r887.75	PTI 2 HPC flowd.: a. car. int. extrakr. s a. car. com.
8r887.14	PTI 2 flowd.: a. car. int. extrakr.	8r887.82	PTI 3 HPC flowd.: a. car. bez b. ur.
8r887.15	PTI 2 flowd.: a. car. int. extrakr. s a. car. com.	8r887.83	PTI 3 HPC flowd.: a. car. com.
8r887.22	PTI3 flowd.: a. car. bez b. ur.	8r887.84	PTI 3 HPC flowd.: a. car. int. extrakr.
8r887.23	PTI3 flowd.: a. car. com.	8r887.85	PTI 3 HPC flowd.: a. car. int. extrakr. s a. car. com.
8r887.24	PTI3 flowd.: a. car. int. extrakr.	8r887.92	PTI 4 HPC flowd.: a. car. bez b. ur.
8r887.25	PTI3 flowd.: a. car. int. extrakr. s a. car. com.	8r887.93	PTI 4 HPC flowd.: a. car. com.
8r887.32	PTI 4 flowd.: a. car. bez b. ur.	8r887.94	PTI 4 HPC flowd.: a. car. int. extrakr.
8r887.33	PTI 4 flowd.: a. car. com.	8r887.95	PTI 4 HPC flowd.: a. car. int. extrakr. s a. car. com.
8r887.34	PTI 4 flowd.: a. car. int. extrakr.	8r887.a2	PTI 5 HPC flowd.: a. car. bez b. ur.
8r887.35	PTI 4 flowd.: a. car. int. extrakr. s a. car. com.	8r887.a3	PTI 5 HPC flowd.: a. car. com.
8r887.42	PTI 5 flowd.: a. car. bez b. ur.	8r887.a4	PTI 5 HPC flowd.: a. car. int. extrakr.
8r887.43	PTI 5 flowd.: a. car. com.	8r887.a5	PTI 5 HPC flowd.: a. car. int. extrakr. s a. car. com.
8r887.44	PTI 5 flowd.: a. car. int. extrakr.	8r887.b2	PTI 6 a v HPC flowd.: a. car. bez b. ur.
8r887.45	PTI 5 flowd.: a. car. int. extrakr. s a. car. com.	8r887.b3	PTI 6 a v HPC flowd.: a. car. com.
8r887.52	PTI 6 a viac flowd.: a. car. bez b. ur.	8r887.b4	PTI 6 a v HPC flowd.: a. car. int. extrakr.
8r887.53	PTI 6 a viac flowd.: a. car. com.	8r887.b5	PTI 6 a v HPC flowd.: a. car. int. extrakr. s a. car. com.

Výkon B04-3

51120.0↔	Endarterektómia a trombendar. bliž. neur. č. a. carotis	51160.0↔	Sutúra bližšie neurčenej časti a. carotis
51120.1↔	Endarterek. a a trombendararterektómia a. carot. com. a sin. car.	51160.1↔	Sutúra a. carotis communis a sinus caroticus
51120.20↔	Endarterekt. a trombendarterek. a. carot. int. ext. č.	51160.2↔	Sutúra extrakraniálnej časti a. carotis interna
51120.22↔	Direkt. endarterektómia a. carotis int. s angioplast. protet. mat.	51160.3↔	Sutúra a. carotis externa
51120.23↔	Direktná endarterekt. a. carotis int. s angioplast. žilou	51160.4↔	Sutúra extrakraniálnej časti a. vertebralis
51120.24↔	Direktná endarterektómia a. carotis int. s prim. sutúrou	51160.5↔	Sutúra a. carotis s použitím stentu
51120.25↔	Everzná endarterektómia a. carotis interna	51160.x↔	Sutúra tepien hlavy a krku, ostatné
51120.3↔	Endarterekt. a trombendarterekt. a. carotis ext.	51169.0↔	Sutúra v. femoralis
51120.40↔	Endarterekt. a trombendarterekt. a. vertebral. extrakr. č.	51169.1↔	Sutúra v. poplitea
51120.5↔	Endarterekt. a trombendarterekt. a. carotis s použ. stentu	51169.3↔	Sutúra v. gastrica
51120.6↔	Endarterekt. a trombendarterekt. tepny hl. a krku, ciev. protéza	51169.8↔	Sutúra v. renalis
51120.x↔	Endarterekt. a trombendarterekt. tepny hl. a krku, ostat.	51169.9↔	Sutúra v. jugularis
51130.0↔	Res. aneurizmy a. car. bliž. neur. č. bez použ. protet. mat.	51169.a↔	Sutúra v. pulmonalis
51130.1↔	Res. aneur. a. carotis com. a sinus car. bez použ. prot. mat.	51169.b↔	Sutúra v. subclavia
51130.2↔	Resek. aneurizy a. carotis. int. extrakr. č. bez použ. prot. mat.	51169.c↔	Sutúra v. axillaris
51130.3↔	Res. aneur. a. carotis ext. bez použ. prot. mat.	51169.d↔	Sutúra v. brachiocephalica
51130.4↔	Res. aneur. a. vertebr. extrakr. č. bez použ. prot. mat.	51169.g↔	Sutúra v. iliaca communis
51130.x↔	Res. aneurizmy tepny hlavy a krku bez použ. protet. mat., ost.	51169.h↔	Sutúra v. iliaca externa
51131.0↔	Res. aneurizmy a. axillaris bez použ. protet. mat.	51169.i↔	Sutúra v. iliaca interna
51131.1↔	Res. aneurizmy a. brachialis bez použ. protet. mat.	51169.x↔	Sutúra hlbkových žíl, ostatné
51131.x↔	Res. aneurizmy tepny ramena bez použ. prot. mat., ost.	5116a.0↔	Sutúra povrchových žíl hlavy a krku
51132.0↔	Res. aneurizmy a. ulnaris bez použ. protet. mat.	5116a.1↔	Sutúra povrchových žíl ramena
51134.0↔	Res. aneurizmy a. subclavia bez použ. prot. mat.	5116a.2↔	Sutúra povrchových žíl predlakt. a ruky
51137.0↔	Res. aneurizmy a. femoralis bez použ. protet. materiálu	5116a.5↔	Sutúra povrchových žíl stehna
51137.1↔	Res. neuryzmy a. profunda femoris bez použ. protet. mat.	5116a.6↔	Sutúra povrchových žíl predkol. a nohy
51137.2↔	Res. aneurizmy a. poplitea bez použ. protet. mat.	5116a.x↔	Sutúra povrchových žíl, ostatné
51137.x↔	Res. aneurizmy tep. stehna bez použ. prot. mat., ost.	5116x↔	Sutúra ciev, ostatné
51138.0↔	Res. aneurizmy a. tibialis anterior bez použ. prot. mat.	5117a.1↔	Ligatúra povrchových žíl ramena
51138.1↔	Res. aneurizmy a. dorsalis pedis bez použ. protet. mat.	51190.0↔	Lokálna skleroterapia na varikózných žilách
51138.2↔	Res. aneurizmy a. tibialis posterior bez použ. protet. mat.	511a1.70↔	Korekcia kinkingu a. carotis interna
51138.3↔	Res. aneurizmy a. fibularis bez použ. protet. mat.	511a1.71↔	Korekcia kinkingu a. vertebralis
51138.x↔	Res. aneur. tepien predkol. a nohy b. použ. prot. mat., ostat.	511a1.7x↔	Korekcia kinkingu, iná
51139.9↔	Res. aneurizmy v. jugularis bez použ. protet. mat.	51521.0↔	Bajpas. OP aa. hlavy a krku pom. protézy: a. carotis-interpoz.
51139.a↔	Res. aneurizmy v. pulmonalis bez použ. protet. mat.	51521.1↔	Bajpas. OP aa. hlavy, krku p. protézy: karotic. bajp. extraanat.
51139.b↔	Res. aneurizmy v. subclavia bez použ. protet. mat.	51521.2↔	Bajpas. OP aa. hlavy, krku p. protézy: karot-subklaviál. bajp
51139.c↔	Res. aneurizmy v. axillaris bez použ. protet. mat.	51521.x↔	Bajpas. OP artérie hlavy a krku pom. protézy: ost.
51139.d↔	Res. aneurizmy v. brachiocephalica bez použ. protet. mat.	51522.0↔	Bajpas. OP tepny ramena pomocou protézy: a. subclavia
51140.0↔	Res. ane. a. carotis. b. n. č. (okr. aneur. aor.) s intpoz.	51522.1↔	Bajp. OP aa. ramena p. protézy: a. subcl-a. subclavia, extraanat.
51140.1↔	Res. ane. a. carotis com. a sinus car. (okr. aneur. aor.) s intpoz.	51522.2↔	Bajpas. OP tepny ramena pom. protézy: subclaviofemorál.
51140.2↔	Res. ane. a. carotis. int. extra. č. (okr. aneur. aor.) s intpoz.	51522.3↔	Bajpas. OP aa. ramena pom. protézy: subclaviobifemorálny
51140.3↔	Res. ane. a. carotis ext. (okr. aneur. aor.) s intpoz.	51522.4↔	Bajpas. OP tepny ramena pomocou protézy: a. axillaris

51522.5↔	Bajpas.OP aa.ram.p.protézy:a.axillaris-a.axillaris,extraanat.	51540.10↔	Transpozícia a. carotis communis a sinus caroticus
51522.6↔	Bajpas.OP tepny ramena pom.protézy:axillofemorál.bajp.	51540.11↔	Transpozícia a. carotis comunis do a. subclavia
51522.7↔	Bajpas.OP aa.rame.p.protézy:axillobifemor.,extraanat.	51540.2↔	Transpozícia a. carotis interna extrakraniálnej časti
51522.x↔	Bajpas.OP tepny ramena pomocou protézy:ostatné	51540.3↔	Transpozícia a. carotis externa
51523↔	Bajpas.OP tepny hornej končatiny pomocou protézy	51540.40↔	Transpozícia a. vertebralis extrakraniálnej časti
51524.0↔	Bajpas.OP aorty pomocou protézy:aorta-a.carotis	51540.41↔	Transpozícia a. vertebralis do a. carotis comunis
51524.1↔	Bajpas.OP aorty pomocou protézy:aorta-a.subclavia	51540.42↔	Transpozícia a. vertebralis do a. subclavia
51526.0↔	Bajpas.OP a.femoralis pom.protézy:femorofemorál.bajp.	51540.x↔	Transpozícia tepnách hlavy a krku, ostatné
51526.1↔	Bajpas.OP a.femor.p.protézy:femoropopliteálny bez špec.	51542.0↔	Transpozícia a. ulnaris
51526.2↔	Bajp.OP a.femoralis p.protéz:femoropopliteál.nad kolenom	51542.1↔	Transpozícia arcus palmaris profundus
51526.3↔	Bajp.OP a.femoralis p.protéz:femoropopliteál.pod kolenom	51542.4↔	Transpozícia a. radialis
51526.4↔	Bajpas.OP a.femoralis pom.protézy:femorokrurál.bajp.	51544.00↔	Transpozícia a. subclavia
51526.5↔	Bajpas.OP a.femoralis pomocou protézy:femoropedálny	51544.01↔	Transpozícia a. subclavia do a.carotis com.
51526.6↔	Bajpas.OP a.femoralis p.protézy:femorofemorál.extraanat.	51544.1↔	Transpozícia truncus brachiocephalicus
51526.x↔	Bajpas.OP s. femoralis pomocou protézy:ostatné	51544.2↔	Transpozícia a. pulmonalis
51527.0↔	Bajpas.OP a.poplitea pom.protézy:popliteopoplit.bajp.	51544.x↔	Transpozícia aa.hrudníka:ostatné
51527.3↔	Bajpas.OP a.poplitea pom.protézy:popliteopedálny b.	51545.0↔	Transpozícia bližšie neurčenej časti a. iliaca
51527.x↔	Bajpas.OP a.poplitea pom.protézy:ostatné	51545.1↔	Transpozícia a. iliaca externa
51528↔	Bajpas.OP tepny nohy pomocou protézy	51545.2↔	Transpozícia a. iliaca interna
51530.0↔	Plast.záplatou[patch plastika]:a.carotis,bližš.neurč.časti	51546.3↔	Transpozícia a. renalis
51530.1↔	Plast.záplatou[patch plastika]:a.carot.comm.,sin.caroticus	51546.x↔	Transpozícia viscerálnej tepny, ostatné
51530.2↔	Plast.záplatou[patch plastika]:a.carotis inter.extrakran.č.	51547.0↔	Transpozícia a. femoralis
51530.3↔	Plast.záplatou[patch plastika]:a.carotis externa	51547.1↔	Transpozícia a. profunda femoris
51530.4↔	Plast.záplatou[patch plastika]:a.vertebralis extrakran.č.	51547.x↔	Transpozícia tepny stehna, ostatné
51530.x↔	Plastika záplatou[patch plastika]tepny hlavy a krku,ost.	51548.0↔	Transpozícia a. tibialis anterior
51531.0↔	Plastika záplatou[patch plastika]:a.axillaris	51548.1↔	Transpozícia a. tibialis posterior
51531.1↔	Plastika záplatou[patch plastika]:a.brachialis	51548.2↔	Transpozícia a. fibularis
51531.x↔	Plastika záplatou[patch plastika] aa.ramena:ost.	51548.x↔	Transpozícia tepny predkol.a nohy, ostatné
51532.0↔	Plastika záplatou[patch plastika]:a.ulnaris	5154x↔	Transpozícia ciev, ostatné
51532.1↔	Plastika záplatou[patch plastika]:arcus palmaris profundus	51550.0↔	Iné plast.rekonštrukcie a.carotis b.n.časti
51532.4↔	Plastika záplatou[patch plastika]:a.radialis	51550.1↔	Iné plast.rekonštrukcie a.carotis com.a sin.carotic.
51534.0↔	Plastika záplatou[patch plastika]:a.subclavia	51550.2↔	Iné plast.rekonštrukcie a.car.int.extrakr.č.
51534.1↔	Plastika záplatou[patch plastika]:truncus brachioceph.	51550.3↔	Iné plast.rekonštrukcie a.carotis externa
51534.2↔	Plastika záplatou[patch plastika]:a.pulmonalis	51550.4↔	Iné plast.rekonštrukcie a.vertebral.extrakr.č.
51534.x↔	Plastika záplatou[patch plastika]aa.hrudníka:ost.	51550.5↔	Iné plast.rekonštrukcie a.carotis s.časti a. stentu
51535.0↔	Plastika záplatou[patch plastika]:a.iliaca, b.n.časti	51550.x↔	Iné plast.rekonštr.aa.hlavy a krku,ost.
51535.1↔	Plastika záplatou[patch plastika]:a.iliaca communis	51551.0↔	Iné plastické rekonštrukcie a.axillaris
51535.2↔	Plastika záplatou[patch plastika]:a.iliaca externa	51551.1↔	Iné plastické rekonštrukcie a.brachialis
51535.3↔	Plastika záplatou[patch plastika]:a.iliaca interna	51551.x↔	Iné plastické rekonštrukcie tepny ramena, ostatné
51536.4↔	Plastika záplatou[patch plastika]:a.renalis	51552.0↔	Iné plast.rekonštrukcie a.ulnaris
51536.x↔	Plastika záplatou[patch plastika]viscerálne aa.:ost.	51552.1↔	Iné plast.rekonštrukcie arc.palmaris prof.
51537.0↔	Plastika záplatou[patch plastika]:a.femoralis	51552.2↔	Iné plast.rekonštrukcie arc.palmaris superf.
51537.1↔	Plastika záplatou[patch plastika]:a.profunda femoris	51552.3↔	Iné plast.rekonštrukcie aa.digit.palm.comm.
51537.2↔	Plastika záplatou[patch plastika]:a.poplitea	51552.4↔	Iné plast.rekonštrukcie a.radialis
51537.3↔	Plastika záplatou[patch plastika]:cievna protéza aa.stehna	51552.5↔	Iné plast.rekonštrukcie r.carpalis palmaris
51537.x↔	Pl.zápl.[patch plastika]aa.stehna:ost.	51552.6↔	Iné plast.rekonštrukcie r.carpalis dorsalis
51538.0↔	Plastika záplatou[patch plastika]:a.tibialis anterior	51552.7↔	Iné plast.rekonštrukcie a.princeps pollicis
51538.1↔	Plastika záplatou[patch plastika]:a.dorsalis pedis	51552.x↔	Iné plast.rek. aa.predlaktia a ruky,ostatné
51538.2↔	Plastika záplatou[patch plastika]:a.tibialis posterior	51554.0↔	Iné plastické rekonštrukcie a. subclavia
51538.3↔	Plastika záplatou[patch plastika]:a.fibularis	51554.1↔	Iné plast.rekonštr.truncus brachiocephalicus
51538.4↔	Plast.zápl[patch plastika]:cievna protéza aa.predkol a nohy	51554.2↔	Iné plastické rekonštrukcie a. pulmonalis
51538.x↔	Plast.záplatou[patch plastika]aa.predkol.a nohy:ost.	51554.x↔	Iné plastické rekonštrukcie tepny hrudníka,ostatné
51539.0↔	Plastika záplatou[patch plastika]:v.femoralis	51555.0↔	Iné plastické rekonštrukcie aa. lumbales
51539.1↔	Plastika záplatou[patch plastika]:v.poplitea	51555.1↔	Iné plastické rekonštrukcie b.n.časti a. iliaca
51539.3↔	Plastika záplatou[patch plastika]:v.gastrica	51555.2↔	Iné plastické rekonštrukcie a. iliaca communis
51539.8↔	Plastika záplatou[patch plastika]:v.renalis	51555.3↔	Iné plastické rekonštrukcie a. iliaca externa
51539.9↔	Plastika záplatou[patch plastika]:v.jugularis	51555.4↔	Iné plastické rekonštrukcie a. iliaca interna
51539.a↔	Plastika záplatou[patch plastika]:v.pulmonalis	51556.4↔	Iné plastické rekonštrukcie a. renalis
51539.b↔	Plastika záplatou[patch plastika]:v.subclavia	51556.x↔	Iné plast.rekonštrukcie viscerál.tepien, ostatné
51539.c↔	Plastika záplatou[patch plastika]:v.axillaris	51557.0↔	Iné plastické rekonštrukcie a. femoralis
51539.d↔	Plastika záplatou[patch plastika]:v.brachiocephalica	51557.1↔	Iné plastické rekonštrukcie a. profunda femoris
51539.g↔	Plastika záplatou[patch plastika]:v.iliaca communis	51557.2↔	Iné plastické rekonštrukcie a. poplitea
51539.h↔	Plastika záplatou[patch plastika]:v.iliaca externa	51557.x↔	Iné plastické rekonštrukcie tepny stehna,ost.
51539.i↔	Plastika záplatou[patch plastika]:v.iliaca interna	51558.0↔	Iné plastické rekonštrukcie a. tibialis anterior
51539.x↔	Plastika záplatou[patch plastika]hlbkové žily:ost.	51558.1↔	Iné plastické rekonštrukcie aa. recurrentes
5153a.1↔	Plast.zápl.[patch plastika]povrch.žil ramena	51558.2↔	Iné plastické rekonštrukcie a. dorsalis pedis
5153a.2↔	Plast.zápl.[patch plastika]povrch.žil predlaktia a ruky	51558.3↔	Iné plastické rekonštrukcie a. tibialis posterior
5153a.3↔	Plast.zápl.[patch plastika]povrch.žil stehna	51558.4↔	Iné plastické rekonštrukcie a. fibularis
5153a.x↔	Plastika záplatou[patch plastika]na cievach:ost.	51558.5↔	Iné plastické rekonštrukcie a. plantaris medialis
51540.0↔	Transpozícia bližšie neurčenej časti a. carotis	51558.6↔	Iné plastické rekonštrukcie a. plantaris lateralis

51558.x↔	Iné plast.rekonštr.tepny predkolenia a nohy,ost.	51559.b↔	Iné plastické rekonštrukcie v. subclavia
51559.0↔	Iné plastické rekonštrukcie v. femoralis	51559.c↔	Iné plastické rekonštrukcie v. axillaris
51559.1↔	Iné plastické rekonštrukcie v. poplitea	51559.d↔	Iné plastické rekonštrukcie v. brachiocephalica
51559.3↔	Iné plastické rekonštrukcie v. gastrica	51559.g↔	Iné plastické rekonštrukcie v. iliaca communis
51559.8↔	Iné plastické rekonštrukcie v. renalis	51559.h↔	Iné plastické rekonštrukcie v. iliaca externa
51559.9↔	Iné plastické rekonštrukcie v. jugularis	51559.i↔	Iné plastické rekonštrukcie v. iliaca interna
51559.a↔	Iné plastické rekonštrukcie v. pulmonalis	51559.x↔	Iné plastické rekonštrukcie hlbkových žíl, ost.

Výkon B04-4

8r870.0‡	Použ. 1 embolopr. sys.	8r870.2‡	Použ. 3 a viac embolopr. sys.
8r870.1‡	Použ. 2 embolopr. sys.		

ADRG B05 Dekompresia pri syndróme karpálneho tunela

Výk. v tabu ke B05-1

DRG B05J Dekompresia pri syndróme karpálneho tunela, v JZS

Výk. v tabu ke B05-2 a Vekové ohraničenie JZS a Indikácie JZS IIA

DRG B05Z Dekompresia pri syndróme karpálneho tunela**Výkon B05-1**

5a50g	Dekompresia,deliberácia a uvoľnenie zrastov perifér.nervu	5t711.11↔	Prerušenie väzu retinac.flex.s epineurolyzou n. medianus
5a50h.6x	Operácia pre úžinový syndróm na HK, iný	5t716.1↔	Plast.rekonštr.retinaclum flexorum s autológ.materiálom
5t711.10↔	Prerušenie väzu retinaclum flexorum		

Výkon B05-2

5t711.10↔	Prerušenie väzu retinaclum flexorum	5t711.11↔	Prerušenie väzu retinac.flex.s epineurolyzou n. medianus
-----------	-------------------------------------	-----------	--

ADRG B07 Výkony na periférnych nervoch, mozgových nervoch a iných astiach nervového systému s veľa inými CC alebo komplikujúcou diagnózou

Výk. v tabu ke B07-2 a (diagnóza v tabu ke B07-1 alebo PCCL > 3)

DRG B07Z Výkony na periférnych nervoch, mozgových nervoch a iných astiach nervového systému s veľa inými CC alebo komplikujúcou diagnózou**Diagnóza B07-1**

S14.3	Poranenie plexus brachialis
-------	-----------------------------

Výkon B07-2

5a130	Dekompresia hlav.nervov v mastoidál.a tympan.úseku n.VII	5a402.c	Rekonštrukčné OP n. XII. extrakraniál.štepom
5a131	Dekompresia hlav.nervov labyrintového úseku n.VII.	5a403	Rekonštrukcia n.VII. štepom v extrakraniálnom úseku
5a19a.7	Rekonštrukčné OP n.VII. intrakraniálne sutúrou	5a404	Primárna mikrosutúra nervového plexu
5a19a.b	Rekonštrukčné OP n. XI. intrakraniálne sutúrou	5a405.b	Rekonštrukčné OP n. XI. extrakraniál.sutúrou
5a19a.c	Rekonštrukčné OP n. XII. intrakraniálne sutúrou	5a405.c	Rekonštrukčné OP n. XII. extrakraniál.sutúrou
5a19b.7	Rekonštrukčné OP n. VII. intrakraniál.štepom	5a406.7	Preťatie n.VII pri hemispazme
5a19b.b	Rekonštrukčné OP n. XI. intrakraniál.štepom	5a406.b	Preťatie n.XI pri hemispazme
5a19b.c	Rekonštrukčné OP n. XII. intrakraniál.štepom	5a407.4	Sympatektómia,laparoskopicky
5a19e	Disekcia n.VIII cez strednú jamu	5a407.5	Sympatektómia,videoskopicky
5a19h	Perkut.výkon na Gasserskom gangliu alebo koreňoch n.V.	5a408.1	Torakálna sympatektómia,torakotomicky
5a30f	Impl.liiek.pumpy na intratekál.aplik.liečiva do miech.kanála	5a408.2	Torakálna sympatektómia,torakoskopicky
5a310.10	Impl.liiek.pumpy intrat/epidurál.pod.liiek:l.pum.s konš.priet.	5a408.3	Torakál.sympatektómia,perkután.pod kontrolou C-ramena
5a310.11	Impl.liiek.pump.intratek/epidurál.pod.liiek:progr.liiek.pumpa	5a409.0	Lumbálna sympatektómia,otvorene chirurgicky
5a310.1x	Impl.liiek.pumpy a intratek./epidurál.podávanie liek:ost.	5a409.3	Lumbál.sympatektómia,perkután.pod kontrolou C-ramena
5a310.2	Vytvorenie podkožného rezervoára	5a40a.7	Anastomóza n. VII.sutúrou
5a400.1	Denervácia periférneho nervu	5a40a.b	Anastomóza n. XI.sutúrou
5a400.2	Excízia lézie periférneho nervu:pri rekonštrukcii	5a40a.c	Anastomóza n. XII.sutúrou
5a402.b	Rekonštrukčné OP n. XI. extrakraniál.štepom	5a40b.7	Anastomóza n. VII.štepom

5a40b.b	Anastomóza n. XI.štepom	5a50m	Explorácia extradurálnej časti brachiálneho plexu
5a40b.c	Anastomóza n. XII.štepom	5a50n	Skalenotóm/dekompres.brach.plexu p.sy.hor.hrud.apertúry
5a40c.3	Resekcia schwanómu n. III.extrakraniálne cez labyrint	5a50o	Dekompresia periférneho nervu transkutánná
5a40c.4	Resekcia schwanómu n. IV.extrakraniálne cez labyrint	5a50p	Transpozícia periférneho nervu
5a40c.5	Resekcia schwanómu n. V.extrakraniálne cez labyrint	5a50r	Endoskopická dekompresia kanála n.II
5a40c.6	Resekcia schwanómu n. VI.extrakraniálne cez labyrint	5a50t.00	Impl/vým.neurost.PNS impl/vým.el:1-kanál.plne impl.nedobj
5a40c.7	Resekcia schwanómu n. VII.extrakraniálne cez labyrint	5a50t.01	Impl/vým.neurost.PNS s impl./vým.el:viac-k.plne impl.nedob.
5a40c.9	Resekcia schwanómu n. IX.extrakraniálne cez labyrint	5a50t.02	Impl./vým.neurost.PNS s impl./vým.el:viac-k.plne impl.dobjj.
5a40c.a	Resekcia schwanómu n. X.extrakraniálne cez labyrint	5a50t.03	Impl./vým.neurost.PNS s impl./vým.el:vág.nervostim.sy
5a40c.b	Resekcia schwanómu n. XI.extrakraniálne cez labyrint	5a50t.04	Impl/vým.neust.PNS impl/vým.el:vág.n.-stim.srd.b.um.sn.v PK
5a40c.c	Resekcia schwanómu n. V.extrakraniálne cez labyrint	5a50t.05	Impl/vým.neurs.PNS impl/vým.el:vág.n.-stim.srd.s.um.sn.v PK
5a40d.3	Resekcia schwanómu n. III.extrakraniál.retrosigmoidálne	5a50t.06	Impl/vým.neurost.PNS s impl./vým.el:aktivácia baroreceptora
5a40d.4	Resekcia schwanómu n. IV.extrakraniál.retrosigmoidálne	5a50t.10	Vým.neurost.PNS bez vým.elekt:1-kanál.plne impl.nedobjj.
5a40d.5	Resekcia schwanómu n. V.extrakraniál.retrosigmoidálne	5a50t.11	Vým.neurost.PNS bez vým.el:viac-kanál.plne impl.nedob.
5a40d.6	Resekcia schwanómu n. VI.extrakraniál.retrosigmoidálne	5a50t.12	Vým.neurost.PNS bez vým.el:viac-kanál.sy.dobjj.
5a40d.7	Resekcia schwanómu n. VII.extrakraniál.retrosigmoidálne	5a50t.13	Vým.neurost.PNS bez vým.el:vágový nervostim.sy.
5a40d.9	Resekcia schwanómu n. IX.extrakraniál.retrosigmoidálne	5a50t.14	Vým.neurost.PNS b.vým.el:vág.n.stim.s.srdc.b.vým.sním.v PK
5a40d.a	Resekcia schwanómu n. X.extrakraniál.retrosigmoidálne	5a50t.15	Vým.neurost.PNS b.vým.el:vág.n.stim.s.srdc.s.vým.sním.v PK
5a40d.b	Resekcia schwanómu n. XI.extrakraniál.retrosigmoidálne	5a50t.16	Vým.neurost.PNS bez vým.el.:sy.aktivácie baroreceptora
5a40d.c	Resekcia schwanómu n. XII.extrakraniál.retrosigmoidálne	5a50t.e	Implantácia periférnej neuroprotézy
5a40e.3	Resekcia schwanómu n. III.extrakraniál.kombinovane	5a50t.f0	Impl/vým.na neurostimul.elekt.pre syst.aktiv.baroreceptora
5a40e.4	Resekcia schwanómu n. IV.extrakraniál.kombinovane	5a50t.f1	Reviz.neurostimul.elekt.pre systém aktiv.baroreceptora
5a40e.5	Resekcia schwanómu n. V.extrakraniál.kombinovane	5b421.10	Tymektómia transcervikálne
5a40e.6	Resekcia schwanómu n. VI.extrakraniál.kombinovane	5b421.11	Tymektómia torakotomicky
5a40e.7	Resekcia schwanómu n. VII.extrakraniál.kombinovane	5b421.12	Tymektómia sternotomicky
5a40e.9	Resekcia schwanómu n. IX.extrakraniál.kombinovane	5b421.13	Tymektómia torakoskopicky
5a40e.a	Resekcia schwanómu n. X.extrakraniál.kombinovane	5b421.15	Tymektómia torakoskopicky - roboticky
5a40e.b	Resekcia schwanómu n. XI.extrakraniál.kombinovane	5b421.21	Resekcia týmusu prostredníctvom kolánej mediastinotómie
5a40e.c	Resekcia schwanómu n. XII.extrakraniál.kombinovane	5b421.2x	Resekcia týmusu, iná
5a40f.3	Resekcia schwanómu n. III.extrakran.stred.jamou	5b421.40	Maximálna miniinvazívna tymektómia [MMIT]
5a40f.4	Resekcia schwanómu n. IV.extrakran.stred.jamou	5b421.45	Maximálna miniinvazívna tymektómia [MMIT] - roboticky
5a40f.5	Resekcia schwanómu n. V.extrakran.stred.jamou	5b42x	Iné excízie a resekcie týmusu
5a40f.6	Resekcia schwanómu n. VI.extrakran.stred.jamou	5c211.0↔	Povrch.excí.ch.tk.oč.viečka histogr.kontr.b.zas.okr.viečka
5a40f.7	Resekcia schwanómu n. VII.extrakran.stred.jamou	5c211.1↔	Povrch.excí.ch.tk.oč.viečka histogr.kontrol.so zas.okr.viečka
5a40f.9	Resekcia schwanómu n. IX.extrakran.stred.jamou	5c213.0↔	Hlb.exc.ch.tk.oč.viečka histogr.kontr.bez zasiah.okr.viečka
5a40f.a	Resekcia schwanómu n. X.extrakran.stred.jamou	5c213.1↔	Hlb.exc.ch.tk.oč.viečka histogr.kontr.so zas.okraja viečka
5a40f.b	Resekcia schwanómu n. XI.extrakran.stred.jamou	5c220.0↔	Tarsorhafia bez excízie okraja viečka
5a40f.c	Resekcia schwanómu n. XII.extrakran.stred.jamou	5c220.1↔	Tarsorhafia s excíziou okraja viečka
5a40g	Transkutánná neurolyza nervov a nervových ganglií	5c221↔	Mediálna kantopexia
5a500	Impl.elektro.stimulátora n.vagus pri lieč.epilepsie	5c222↔	Laterálna kantopexia
5a501	Rekonštr.OP n.VII v obl.tváre p.paréze n.VII,cross face tech.	5c223↔	Kantotómia
5a502	Rekonštr.OP n.VII v obl.tváre p.paréze n.VII,dynam.záver	5c224.0↔	Korekčná operácia v oblasti epikantu,Y-V plastika
5a503	Rekonštr.OP n.VII v obl.tváre p.paréze n.VII,static.záver	5c224.1↔	Korekčná operácia v oblasti epikantu,dvojité Z-plastika
5a504	Rekonštr.OP n.VII v obl.tváre p.paréze n.VII,transpoz.svalu	5c224.x↔	Korekčná operácia v oblasti epikantu,ostatné
5a505.1	Rekonštr.OP n. VII štepom v spánk.k., bližšie k mozg.kmeňu	5c225↔	Otvorenie tarsorhafie
5a505.2	Rekonštrukcia n. VII. v spánkovej kosti	5c22x↔	Operácie na kantuse a epikantuse,ostatné
5a506	Transplantácia nervu s facio-faciálnou anastomózou	5c262.4↔	Iná rekonštr.očných viečok:transplant.aloplastickým mat.
5a507.0	Resek.nádoru veľk.a stred.nervov bez násl.rekonštr.nervu	5c265.0↔	Rekonštrukcia uhla očného viečka, mediálne
5a507.1	Resek.nádoru veľk.a stred.nervov s násled.rekonštr.nervu	5c265.1↔	Rekonštrukcia uhla viečka, laterálne
5a508	Impl.neurostim.zar.pri dysfunkcii dol.moč.ciest	5c280.0↔	Vertikál.predĺženie horného viečka Z-plastikou
5a50a	Rekonštrukčné OP n. VII.extrakraniál.štepom	5c280.1↔	Vertikálne predĺženie horného viečka transplantátom
5a50b	Rekonštrukčné OP n. VII.extrakraniál.sutúrou	5c280.2↔	Vertikál.predĺž.hor.viečka rekesiou retraktora hor.viečka
5a50c.2	Mikroch.sut.perif.nervu priama s pou.autotranspl.s použ.lep.	5c280.3↔	Vertik.predĺž.hor.viečka ektómiou Muller.svalov [m.tars.s]
5a50c.3	Mikroch.sut.perif.nerv.priama s pou.autotranspl.bez použ.lep.	5c280.x↔	Vertikálne predĺženie horného viečka,ostatné
5a50e.4	Rekonštr.nerv.plexu s použ.nerv.štetu;jednostran.	5c990.1↔	Excízia chorého tkaniva n.II.
5a50e.5	Rekonštr.nerv.plexu bez použ.nerv.štetu;jednostran.	5c990.2↔	OP na n.II. (nervus opticus),ostatné
5a50f	Mikroch.sut.perif.nervu priama bez použ.autotransplant.	5d003.1↔	Parciálna resekcia ušnice postihnutej nádorom
5a50g	Dekompresia,deliberácia a uvoľnenie zrastov perifér.nervu	5d003.2↔	Radikálna resekcia ušnice bez rekonštrukcie
5a50h.61	Operácia pre syndróm Guyonovho tunela	5d305.4	Obliterácia otvorenej trepanačnej dutiny
5a50h.63	OP pre sy.kubitál.tunela s dekompresiou nervu	5d404	Prerušenie vestibulárneho nervu
5a50h.64	OP pre sy.kubitál. tunela s transpozíciou nervu	5d405.1↔	Uzáv.dehiscent.hor.polkruh.kanáľ.prístupom cez str.jamu
5a50h.6x	Operácia pre úžinový syndróm na HK, iný	5d405.3↔	Uzáver likvorovej fistuly do stredného ucha
5a50h.7	OP pre poráž.stavy perifér.nervu na HK	5g90t	Lokál.transpozícia svalu v tvár.oblasti
5a50h.8	OP pre pozápal.stavy perifér.nervu na HK	5g90u	Transpozícia m.temporalis/m.masseter
5a50h.9	Operácia pre úžinový syndróm na dolnej končatine	5g90v	Mikrovaskul.transplantácia svalu v tvár.obl.
5a50h.a	OP pre poráž.stavy perifér.nervu na DK	5I010.0↔	Embolektómie a trombektómie bližš.neurč.č.a.carotis
5a50h.b	OP pre pozápal.stavy perifér.nervu na DK	5I010.1↔	Embolektóm.a trombekt. a.carotis com.a sinus carotic.
5a50j	Operácia pre pronátorový syndróm	5I010.2↔	Embolekt.a trombekt. a. carotis int., extrakraniál.č.
5a50k	Dekompresia nervového plexu	5I010.3↔	Embolekt.a trombekt. a.carotis externa
5a50l	Explorácia intradurál.časti brach.plexu zadným prístupom	5I010.4↔	Embolekt.a trombekt. a.vertebralis,extrakr.č.

51010.5↔	Embolekt. a trombekt. a carotis,použitie stentu	5f309.m↔	O.ch.exstirpácia cysty(Baker.cysta):členk.kĺb d.
51010.6↔	Embolekt. a trombekt.tepny hl.a krku,cievna protéza	5f309.n↔	O.ch.exstirpácia cysty(Baker.cysta):tarzálné kĺby
51010.x↔	Embolektómie a trombektómie tepny hl. a krku,ost.	5f309.p↔	O.ch.exstirpácia cysty(Baker.cysta):tarzometatarz.kĺby
51015.0↔	Embolektómie a trombektómie aa. lumbales	5f309.q↔	O.ch.exstirpácia cysty(Baker.cysta):metatarzofalang.kí.
51019.9↔	Embolektómie a trombektómie v. jugularis	5f309.r↔	O.ch.exstirpácia cysty(Baker.cysta):interfalang.kĺb n.
51135.x↔	Res.aneurizmy tepny panvy a trupu b.použ.prot.mat,ost.	5f309.x	O.ch.exstirpácia cysty(Baker.cysta):ostatné kĺby
51140.x↔	Res.aneur.tepien hlavy a krku(okr.aneur.aor.)s intpoz.,ost.	5f30x.0↔	Iné otv.ch.revízie:humeroideálny kĺb
51145.x↔	Res.aneur.tepien panvy a trupu(okr.aneur.aort.)s inter.,ost.	5f30x.1↔	Iné otv.ch.revízie:akromioklavikulárny kĺb
51149.9↔	Res.ane. v. jugularis(okr.aneur.aor)s intpoz.	5f30x.2↔	Iné otv.ch.revízie:torakoskopulárny kĺb
51150.0↔	Res.pseudoaneurizmiem bližšie neurčenej časti a. carotis	5f30x.3↔	Iné otv.ch.revízie:sternoklavikulárny kĺb
51150.1↔	Res.pseudoaneurizmiem a. carotis com. a sinus carot.	5f30x.4↔	Iné otv.ch.revízie:laktový kĺb
51150.2↔	Res.pseudoaneurizmiem extrakran.časti a. carotis interna	5f30x.5↔	Iné otv.ch.revízie:prox.radioulnárny kĺb
51150.3↔	Res.pseudoaneurizmiem a. carotis externa	5f30x.6↔	Iné otv.ch.revízie:dist.radioulnárny kĺb
51150.4↔	Res.pseudoaneurizmiem extrakraniálnej časti a. vertebralis	5f30x.8↔	Iné otv.ch.revízie:radiokarpálny kĺb
51150.5↔	Res.pseudoaneurizmiem a. carotis, použitie stentu	5f30x.9↔	Iné otv.ch.revízie:ulnokarpálny kĺb
51150.x↔	Res.pseudoaneurizmiem tepien hlavy a krku,ost.	5f30x.e↔	Iné otv.ch.revízie:iliosakrálny kĺb
51155.0↔	Resekcia pseudoaneurizmiem aa. lumbales	5f30x.f	Iné otv.ch.revízie:symfýza
51156.0	Resekcia pseudoaneurizmiem truncus coeliacus	5f30x.g↔	Iné otv.ch.revízie:bedr.kĺb
51156.1	Resekcia pseudoaneurizmiem a. hepatica	5f30x.h↔	Iné otv.ch.revízie:kolen.kĺb
51156.2	Resekcia pseudoaneurizmiem a. gastrica	5f30x.j↔	Iné otv.ch.revízie:prox.tibiofibulárny kĺb
51156.3	Resekcia pseudoaneurizmiem a. lienalis	5f30x.k↔	Iné otv.ch.revízie:členkový kĺb horný
51156.4↔	Resekcia pseudoaneurizmiem a. renalis	5f30x.m↔	Iné otv.ch.revízie:členkový kĺb dolný
51156.5	Resekcia pseudoaneurizmiem a. mesenterica superior	5f30x.n↔	Iné otv.ch.revízie:tarzálné kĺby
51156.6	Resekcia pseudoaneurizmiem a. mesenterica inferior	5f30x.p↔	Iné otv.ch.revízie:tarzometatarzálné kĺby
51156.x↔	Resekcia pseudoaneur. viscerál.tepien,ost.	5f30x.q↔	Iné otv.ch.revízie:metatarzofalang.kí.
51159.9↔	Resekcia pseudoaneurizmiem v. jugularis	5f30x.r↔	Iné otv.ch.revízie:interfalangeálny kĺb n.
5115a.0↔	Resekcia pseudoaneurizmiem povrch.žil hlavy a krku	5f30x.x	Iné otv.ch.revízie:ostatné kĺby
51170.0↔	Ligatúra bližšie neurčenej časti a. carotis	5f311.6↔	O.ch.refixácia osteochondrál.fragmentu:dist.radiou.kĺb
51170.1↔	Ligatúra a. carotis communis a sinus caroticus	5f311.7↔	O.ch.refixácia osteochondrál.fragmentu:kĺb ruky b.n.
51170.2↔	Ligatúra extrakraniálnej časti a. carotis interna	5f311.8↔	O.ch.refixácia osteochondrál.fragmentu:adiokarp kĺb
51170.3↔	Ligatúra a. carotis externa	5f311.9↔	O.ch.refixácia osteochondrál.fragmentu:ulnokarp.kĺb
51170.4↔	Ligatúra extrakraniálnej časti a. vertebralis	5f312.6↔	O.ch.subchondrál.spongioplast.s fix.fragm:dist.radiou.k
51170.5↔	Ligatúra a. carotis, použitie stentu	5f312.7↔	O.ch.subchondrál.spongioplast.s fix.fragm:iný k.r.u.b.n.
51170.6	Endoskopická ligatúra a. sphenopalatina	5f312.8↔	O.ch.subchondrál.spongioplast.s fix.fragm:radiokarp.k.
51170.x↔	Ligatúra tepien hlavy a krku, ostatné	5f312.9↔	O.ch.subchondrál.spongioplast.s fix.fragm:ulnokarp.kĺb
51176.0	Ligatúra truncus coeliacus	5f317.7↔	O.ch.transplant.chrupavky:kĺby ruky b.n.
51176.1	Ligatúra a. hepatica	5f317.8↔	O.ch.transplant.chrupavky:radiokarpálny kĺb
51176.2	Ligatúra a. gastrica	5f31a.7↔	O.ch.implant.in vitro vytvor.tk.kultúry k.ruky b.n
51176.3	Ligatúra a. lienalis	5f31a.8↔	O.ch.implant.in vitro vytvor.tk.kultúry:radiokarp.kĺb
51176.4↔	Ligatúra a. renalis	5f31d.6↔	Subchondr.otvor.kosti:dist.radiou.k
51176.5	Ligatúra a. mesenterica superior	5f31d.7↔	Subchondr.otvor.kosti:iný k.ruky b.n.
51176.6	Ligatúra a. mesenterica inferior	5f31d.8↔	Subchondr.otvor.kosti:radiokarp.kĺb
51176.x↔	Ligatúra viscerálnych tepien, ostatné	5f31d.9↔	Subchondr.otvor.kosti:ulnokarpál.kĺb
51179.9↔	Ligatúra v. jugularis	5f31h.7↔	O.ch.OP chrupavky s tx.chondroc.autol.ind.matrix:i.k.ruk.b.n
5117a.0↔	Ligatúra povrchových žíl hlavy a krku	5f31h.8↔	O.ch.OP chrupavky s tx.chondroc.autol.ind.matrix:radiok.k
5117a.4↔	Ligatúra povrchových žíl panvy a trupu	5f31k.6↔	O.ch.subchondrál.otv.kosti s vlož.nebunk.impl:d.radiou.k
51560.0	OP nádorov na karotidách a iných paraganglióm:explorácia	5f31k.7↔	O.ch.subchondrál.otv.kosti s vlož.nebunk.impl:k.ruky b.n
51572	Revízia a. carotis interna	5f31k.8↔	O.ch.subchondrál.otv.kosti s vlož.nebunk.impl:radiokarp.k
5n10a	Trunkulárna vagotómia	5f31k.9↔	O.ch.subchondrál.otv.kosti s vlož.nebunk.impl:ulnokarp.k
5n10b.0	Selektívna gastrická vagotómia bez pyloroplastiky	5f330↔	Otv.ch.plast.pred.skríž.väzu s autológ.patelár.šlachou
5n10b.1	Selektívna gastrická vagotómia s pyloroplastikou	5f331↔	Otv.ch.plast. pred.skríž.väzu s inou autológ.šlachou
5n10d	Vagotómia žalúdočného pahýľa	5f332↔	Otv.ch.plastika pred.skríž.väzu s aloplast.väziv.náhr.
5n10e	Laparoskopická vagotómia	5f333↔	Otv.ch.plast.zad.skríž.väzu s autológ.patelár.šlachou
5f140.c↔	Otv.repoz.jedn.zl.falangy pr.ruky:bez osteosyntézy	5f334↔	Otv.ch.plast.zad.skríž.väzu s inou autológ.šlachou
5f150.c↔	Otv.repoz.triešt.zl.falangy pr.ruky:bez osteosyntézy	5f335↔	Otv.ch.plast.zad.skríž.väzu s aloplast.väziv.náhr.
5f309.0↔	Otv.ch.exstirp.cysty(Baker.cysta):humeroideálny kĺb	5f342↔	Otv.chir.preloženie úponu patelár.šf.(napr.Bandi)
5f309.1↔	O.ch.exstirpácia cysty(Baker.cysta):akromioklavikul.kĺb	5f343↔	Otv.ch.preloženie úponu patelár.šlachy s kost.blokom
5f309.2↔	O.ch.exstirpácia cysty(Baker.cysta):torakoskopulár.kĺb	5f344	Plastika mediálneho patelofemorálneho ligamenta
5f309.3↔	O.ch.exstirpácia cysty(Baker.cysta):sternoklavik.kĺb	5f373.0↔	Otv.ch. sutúra distál.radioulnár.váz.ap.bez stabilizácie
5f309.4↔	O.ch.exstirpácia cysty(Baker.cysta):laktový kĺb	5f391.6↔	Otv.ch.artroriza:dist.radioulnárny kĺb
5f309.5↔	O.ch.exstirpácia cysty(Baker.cysta):prox.radioulnár.kĺb	5f391.7↔	Otv.ch.artroriza:kĺby ruky b.n.
5f309.6↔	O.ch.exstirpácia cysty(Baker.cysta):dist.radioulnár.kĺb	5f391.8↔	Otv.ch.artroriza:radiokarpálny kĺb
5f309.8↔	O.ch.exstirpácia cysty(Baker.cysta):radiokarpál.kĺb	5f391.9↔	Otv.ch.artroriza:ulnokarpálny kĺb
5f309.9↔	O.ch.exstirpácia cysty(Baker.cysta):ulnokarpálny kĺb	5f392.6↔	O.ch.dočasné fixácie:dist.radioulnár.kĺb
5f309.e↔	O.ch.exstirpácia cysty(Baker.cysta):iliosakrálny kĺb	5f392.7↔	O.ch.dočasné fixácie:kĺby ruky b.n.
5f309.f	Otv.ch.exstirp.cysty(Baker.cysta):symfýza	5f392.8↔	O.ch.dočasné fixácie:radiokarpálny kĺb
5f309.g↔	O.ch.exstirpácia cysty(Baker.cysta):bedr.kĺb	5f392.9↔	O.ch.dočasné fixácie:ulnokarpálny kĺb
5f309.h↔	O.ch.exstirpácia cysty(Baker.cysta):kolen.kĺb	5f549.1↔	Impl.endopr.na kĺboch prstov HK:1 protéza
5f309.j↔	O.ch.exstirpácia cysty(Baker.cysta):prox.tibiofibulárny kĺb	5f549.2↔	Impl.endopr.na kĺboch prstov HK:2 protéza
5f309.k↔	O.ch.exstirpácia cysty(Baker.cysta):členk.kĺb h.	5f549.3↔	Impl.endopr.na kĺboch prstov HK:3protéza

5t549.4↔	Impl.endopr.na kíboch prstov HK:4 protézy	5t714.0↔	Primárna sutúra radiokarpálneho väzu
5t549.5↔	Impl.endopr.na kíboch prstov HK:5 protéz	5t714.1↔	Primárna sutúra retinaculum flexorum
5t549.6↔	Impl.endopr.na kíboch prstov HK:6 a viac protéz	5t714.2↔	Primárna sutúra ostatných väzov zápästia
5t556↔	Výmena endoprotézy kĺbu prsta	5t714.3↔	Primárna sutúra väzov stredoručia
5t708.0↔	Tenodéza ohýbača zápästia	5t714.4↔	Primár. sutúra väzov metakarpofalangeál.kĺbov prstov ruky
5t708.1↔	Tenodéza ohýbača prsta	5t714.5↔	Primárna sutúra väzov metakarpofalangeálneho kĺbu palca
5t708.2↔	Tenodéza ohýbača palca	5t714.6↔	Primárna sutúra väzov interfalangeálnych kĺbov prstov ruky
5t708.3↔	Tenodéza vystierača zápästia	5t714.7↔	Primárna sutúra väzov interfalangeálneho kĺbu palca
5t708.4↔	Tenodéza vystierača prsta	5t715.0↔	Sekundárna sutúra radiokarpálneho väzu
5t708.5↔	Tenodéza vystierača palca	5t715.1↔	Sekundárna sutúra retinaculum flexorum
5t709.0↔	Transpozícia ohýbača zápästia	5t715.2↔	Sekundárna sutúra ostatných väzov zápästia
5t709.1↔	Transpozícia ohýbača prsta	5t715.3↔	Sekundárna sutúra väzov stredoručia
5t709.2↔	Transpozícia ohýbača palca	5t715.4↔	Sekund.sutúra väzov metakarpofalangeál.kĺbov prstov ruky
5t709.3↔	Transpozícia vystierača zápästia	5t715.5↔	Sekundár.sutúra väzov metakarpofalangeál.kĺbu palca
5t709.4↔	Transpozícia vystierača prsta	5t715.6↔	Sekundárna sutúra väzov interfalangeál.kĺbov prstov ruky
5t709.5↔	Transpozícia vystierača palca	5t715.7↔	Sekundárna sutúra väzov interfalangeál.kĺbu palca
5t70a.0↔	Predĺženie ohýbača zápästia	5t716.0↔	Plast.rekonštr.radiokarpál.väzu s autológnym materiálom
5t70a.1↔	Predĺženie ohýbača prsta	5t716.2↔	Plast.rekonštr.ostatných väzov zápästia s autológ.mat.
5t70a.2↔	Predĺženie ohýbača palca	5t716.3↔	Plast.rekonštr.väzov stredoručia s autológnym materiálom
5t70a.3↔	Predĺženie vystierača zápästia	5t716.4↔	Plast.rekonštr.väz.metakarpofalang.k.prstov ruky autol.mat.
5t70a.4↔	Predĺženie vystierača prsta	5t716.5↔	Plast.rekonštr.väzov metakarpofalang.k.palca autológ.mat.
5t70a.5↔	Predĺženie vystierača palca	5t716.6↔	Plast.rekonštr.väzov interfalangeál.k.prstov ruky autológ.mat.
5t70b.0↔	Skrátenie ohýbača zápästia	5t716.7↔	Plast.rekonštr.väzov interfalangeál.k.palca autológ.mat.
5t70b.1↔	Skrátenie ohýbača prsta	5t717.0↔	Plast.rekonštr.radiokarpál.väz:autológ.mat.a interlig.fix
5t70b.2↔	Skrátenie ohýbača palca	5t717.1↔	Plast.rek.retinacl.flex:autol.mat.a interlig.fix
5t70b.3↔	Skrátenie vystierača zápästia	5t717.2↔	Plast.rek.ost.väzy zápästia:autol.mat.a interlig.fix
5t70b.4↔	Skrátenie vystierača prsta	5t717.3↔	Plast.rek.väzy stredoručia:autol.mat.a interlig.fix
5t70b.5↔	Skrátenie vystierača palca	5t717.4↔	Plast.rek.väz.metakarpof.kĺb.prst.r:autol.mat.a interlig.fix
5t70c.0↔	Vytvorenie lôžka transplantátu ohýbača zápästia	5t717.5↔	Plast.rek.väz.metakarpof.k.palec:s autol.mat.a interlig.fix
5t70c.1↔	Vytvorenie lôžka transplantátu ohýbača prsta	5t717.6↔	Plast.rek.väz.interfal.kí.prst.ruky:aut.mat.a interlig.fix
5t70c.2↔	Vytvorenie lôžka transplantátu ohýbača palca	5t717.7↔	Plast.rek.väz.interfal.kí.palca:aut.mat.a interlig.fix
5t70c.3↔	Vytvorenie lôžka transplantátu vystierača zápästia	5t718.0↔	Plast.rek.radiokarp.väzu:autológ.mat.a transoseál.fix
5t70c.4↔	Vytvorenie lôžka transplantátu vystierača prsta	5t718.1↔	Plast.rek.retinacl.flexorum:autol.mat.a transos.fix
5t70c.5↔	Vytvorenie lôžka transplantátu vystierača palca	5t718.2↔	Plast.rek.ost.väz.zápästia:autol.mat.a transoseál.fix
5t70d.0↔	Transplantácia ohýbača zápästia	5t718.3↔	Plast.rek.väzy stredoručia:autol.mat.a transos.fixációz
5t70d.1↔	Transplantácia ohýbača prsta	5t718.4↔	Plast.rek.väz.metakarpofal.kí.prst.ru:aut.mat.a transos.fix
5t70d.2↔	Transplantácia ohýbača palca	5t718.5↔	Plast.rek.väz.metakarpofa.kĺb.palec:aut.mat.a transos.fix
5t70d.3↔	Transplantácia vystierača zápästia	5t718.6↔	Plast.rek.väz.interfal.kí.prst.ru:autol.mat.a transos.fix
5t70d.4↔	Transplantácia vystierača prsta	5t718.7↔	Plast.rek.väz.interfal.kí.palca:autol.mat.a transos.fix
5t70d.5↔	Transplantácia vystierača palca	5t71a.0↔	Refixácia radiokarpál.väz ku kosti
5t70e.0↔	Revízia implantátu (bez výmeny) ohýbača zápästia	5t71a.1↔	Refixácia retinaculum flexorum ku kosti
5t70e.1↔	Revízia implantátu (bez výmeny) ohýbača prsta	5t71a.2↔	Refix.ostat.väzov zápästia ku kosti
5t70e.2↔	Revízia implantátu (bez výmeny) ohýbača palca	5t71a.3↔	Refixácia väz.stredoručia ku kosti
5t70e.3↔	Revízia implantátu (bez výmeny) vystierača zápästia	5t71a.4↔	Refix.väz.metakarpofal.kĺbov pr.ruky ku kosti
5t70e.4↔	Revízia implantátu (bez výmeny) vystierača prsta	5t71a.5↔	Refix.väz.metakarpofal.kĺbu palca ku kosti
5t70e.5↔	Revízia implantátu (bez výmeny) vystierača palca	5t71a.6↔	Refix.väz.interfalangeál.kĺbov prst.ruky ku kosti
5t70f.0↔	Výmena implantátu ohýbača zápästia	5t71a.7↔	Refix.väz.interfalangeál.kĺbu palca ku kosti
5t70f.1↔	Výmena implantátu ohýbača prsta	5t720.1↔	Otvorená chirurgická fasciotómia jedného prsta
5t70f.2↔	Výmena implantátu ohýbača palca	5t720.2↔	Otvorená chirurgická fasciotómia viac ako 1 prsta
5t70f.3↔	Výmena implantátu vystierača zápästia	5t721.1↔	Perkutánná fasciotómia jedného prsta
5t70f.4↔	Výmena implantátu vystierača prsta	5t721.2↔	Perkutánná fasciotómia viac ako jedného prsta
5t70f.5↔	Výmena implantátu vystierača palca	5t724.1↔	Fasciektómia jedného prsta s jednou neurolyzou
5t70h.0↔	Plastika šľachy ohýbača zápästia	5t724.2↔	Fasciektómia viac prstov s jednou neurolyzou
5t70h.1↔	Plastika šľachy ohýbača prsta	5t725.1↔	Fasciektómia jedného prsta s viacerými neurolyzami
5t70h.2↔	Plastika šľachy ohýbača palca	5t725.2↔	Fasciektómia viac prstov s viacerými neurolyzami
5t70h.3↔	Plastika šľachy vystierača zápästia	5t726.1↔	Fasciektómia 1 prsta s 1 neurolyzou a s 1 arteriolyzou
5t70h.4↔	Plastika šľachy vystierača prsta	5t726.2↔	Fasciektómia viac prstov s 1 neurolyzou a s 1 arteriolyzou
5t70h.5↔	Plastika šľachy vystierača palca	5t727.1↔	Fasciektómia 1 prsta s viac.neurolyzami a viac.arteriolyzami
5t70j.0↔	Spájanie šliach (previazanie) ohýbača zápästia	5t727.2↔	Fasciekt.viac prstov s viac.neurolyzami a viac.arteriolyz.
5t70j.1↔	Spájanie šliach (previazanie) ohýbača prsta	5t728.1↔	Fasciektómia 1 prsta s artrolyz.(vr.neurolyzy a arteriolyzy)
5t70j.2↔	Spájanie šliach (previazanie) ohýbača palca	5t728.2↔	Fasciekt.viac prstov s artrolyzou (vr.neurolyzy a arteriolyzy)
5t70j.3↔	Spájanie šliach (previazanie) vystierača zápästia	5t736↔	Sutúra svalu ruky
5t70j.4↔	Spájanie šliach (previazanie) vystierača prsta	5t737↔	Reinzercia svalu ruky
5t70j.5↔	Spájanie šliach (previazanie) vystierača palca	5t738↔	Transpozícia svalu ruky
5t70k.0↔	Refixácia ohýbača zápästia ku kosti vrát.kovovej kotvy	5t739↔	Transplantácia svalu ruky
5t70k.1↔	Refixácia ohýbača prsta ku kosti vrátane kovovej kotvy	5t73a↔	Predĺženie svalu ruky
5t70k.2↔	Refixácia ohýbača palca ku kosti vrátane kovovej kotvy	5t73b↔	Skrátenie svalu ruky
5t70k.3↔	Refixácia vystierača zápästia ku kosti vrát.kov.kotvy	5t770.0↔	Resekcioartropl.zápästia:rek.s autológ.mat:1zákr
5t70k.4↔	Refixácia vystierača prsta ku kosti vrát.kov.kotvy	5t770.1↔	Resekcioartropl.zápästia:rek.s autol.mat:viac.zákr.
5t70k.5↔	Refixácia vystierača palca ku kosti vrát.kov.kotvy	5t770.3↔	Resekcioartroplna metakarpof.kĺb:rek.autológ.m:1zákr.

5t770.4↔	Resekcioartropna metakarpof.kĺb:rek.autológ.m:viac.zákr.	5t784.1x↔	Prehĺbenie komisúry pri vrodenných anomáliách nohy,ostatné
5t770.5↔	Resekcioartropn.interfal.kĺb.ruky:rek.aut.mat:1zákr	5t785.03↔	Uvol.kož.kontrakt.pri vrod.anom.ruky,m.lal.pl.a voľ.kož.tr.
5t770.6↔	Res-artropn.interfalang.kĺb.1prst ruky:rek.aut.ma:viac.zákr.	5t785.0x↔	Uvol.kož.kont.pri vrod.anom.ruky,Z-pl.,W-pl.,i.miest.lal.plast.
5t770.7↔	Res-artropn.interfalang.kĺb.viac prst ru:rek.aut.m:viac.zákr.	5t785.13↔	Uvol.kož.kontr.pri vrod.anom.nohy,miest.lal.pl.a voľ.kož.trans
5t770.x↔	Resekcioartropn.kĺbov ruky:rek.s.autológ.mat:ostatné	5t785.1x↔	Uvol.kož.k.pri vrod.anom.nohy,Zplast,Wplast,i.miest.lal.pl.
5t771.0↔	Resekcioartropn.zápäs:rek.autol.mat.interpoz.šf:1zákr	5t786.01↔	Rozpojenie mäkkých častí pri vrod.anom.ruky,miest.lal.pl.
5t771.1↔	Resekcioartropn.zápäs:rek.aut.mat.interpoz.šf:viac.zákr	5t786.03↔	Rozp.mäk.čas.pri vrod.anom.ruky,m.lal.pl.a voľ.kož.tran.
5t771.3↔	Resekcioartropn.metakarpofal.kĺb:rek.aut.m.interp.šf:1zákr.	5t786.0x↔	Rozpojenie mäkkých častí ruky pri vrod.anomáliách,ost.
5t771.4↔	Res-artropn.metakarpofal.kĺb:rek.autol.m.interp.šf:viac.zákr.	5t786.11↔	Rozpojenie mäkkých častí nohy pri vrod.anom.,miest.lal.pl.
5t771.5↔	Resekcioartropn.interfal.kĺ.r:rek.aut.m.interp.šf:1zákr.	5t786.13↔	Rozpoj.mäkkých č.nohy pri vrod.an,miest.lal.pl.a voľ.kož.tr.
5t771.6↔	Res-artropn.interf.kĺb 1prst ru:rek.aut.m.interp.šf:viac.zákr.	5t786.1x↔	Rozpojenie mäkkých častí nohy pri vrod.anom.nohy,ost.
5t771.7↔	Res-artropn.interf.kĺb viac.prst ru:rek.aut.m.interp.šf:viac.zákr	5t787.01↔	Rozpojenie parc.syndaktýlie pri vrod.anom.ruky,m.lal.pl.
5t771.x↔	Resekcioartropn.kĺb.ruky:rek.aut.mat.interpoz.šf:viac.zákr	5t787.03↔	Rozp.parc.synd.pri vrod.anom.ruky,m.lal.pl.a voľ.k.tr.
5t772.0↔	Resekcioartropn.zápäs:rek.aut.mat.zaves.šf:1zákr	5t787.0x↔	Rozpojenie parc.syndaktýlie pri vrod.anom.ruky:ost.
5t772.1↔	Resekcioartropn.zápäs:rek.aut.mat.zaves.šf:viac.zákr	5t787.11↔	Rozpoj.parc.syndaktýlie pri vrod.anom.nohy,miest.lal.pl.
5t772.3↔	Resekcioartropn.metakarpof.kĺ.r:rek.aut.mat.zaves.šf:1zákr.	5t787.13↔	Rozp.parc.synd.pri vrod.anom.nohy,miest.lal.pl.a voľ.kož.tr.
5t772.4↔	Resekcioartropn.metakarpof.kĺ.r:rek.aut.m.zaves.šf:viac.zákr.	5t787.1x↔	Rozpojenie parc.syndaktýlie pri vrod.anom.nohy,ost.
5t772.5↔	Resekcioartropn.interfalang.kĺ.r:rek.aut.m.zaves.šf:1zákr.	5t788.01↔	Rozpoj.komplet.syndakt.pri vrod.anom.ruky,miest.lal.pl.
5t772.6↔	Res-artropn.interf.kĺb 1prst ru:rek.aut.m.zaves.šf:viac.zákr.	5t788.03↔	Rozpoj.kompl.synd.pri vrod.anom.ruky,m.lal.pl.a voľ.kož.tr.
5t772.7↔	Res-artropn.interf.kĺb viac.prst ru:rek.aut.m.zaves.šf:viac.zák.	5t788.04↔	Rozp.kompl.synd.pri vrod.anom.ruky s rekon.kolater.vázov
5t772.x↔	Resekcioartropn.kĺb.ruky:rek.aut.mat.zaves.šf:viac.zákr	5t788.0x↔	Rozpojenie kompletnej syndaktýlie pri vrod.anom.ruky:ost.
5t773.0↔	Resekcioartropn.zápäs:rek.aut.mat.interpoz.a zaves.šf:1zákr	5t788.11↔	Rozpoj.kompl.synd.pri vrod.anom.nohy,miest.lal.pl.
5t773.1↔	Res-artropn.zápäs:rek.autol.mat.interpoz.a zaves.šf:viac.zákr	5t788.13↔	Rozp.komp.synd.pri vrod.anom.nohy,miest.lal.pl.a voľ.k.tr.
5t773.3↔	Res-artropn.mtkarpof.kĺb:rek.autol.m.interp.a zaves.šf:1zákr.	5t788.14↔	Rozp.komp.synd.pri vrod.anom.nohy s rekonšt.kolat.vázov
5t773.4↔	Res-artropn.mtkarpof.kĺ.r:rek.aut.m.interp.a zaves.šf:viac.zá.	5t788.1x↔	Rozpojenie kompletnej syndaktýlie pri vrod.anom.nohy,ost.
5t773.5↔	Res-artropn.interfal.kĺ.r:rek.aut.m.s interpo.a zaves.šf:1zákr.	5t789.01↔	Redukcia dupl.falangu pri vrod.anom.ruky,1 falang
5t773.6↔	Res-artropn.intrf.kĺb 1pr.r:rek.aut.m.s interpo.a zav.šf:viac.zá	5t789.02↔	Reduk.dupl.fal.pri vrod.anom.ruky:1 falang s rekonštr.kĺbu
5t773.7↔	Res-artropn.intrf.kĺ viac.prst r:rek.aut.m.s interp.a zav.šf:viac.z	5t789.03↔	Redukcia dupl.falangu pri vrod.anom.ruky,viac falangov
5t773.x↔	Res-artropn.kĺb.ruky:rek.aut.mat.s interpoz.a zaves.šf:viac.zákr.	5t789.04↔	Reduk.dupl.fal.pri vrod.anom.ruky:viac fal.s rekon.kĺbov
5t774.0↔	Resekcioartropn.zápäst:rek.autol.m.a rek.kĺb.plochy:1zákr.	5t789.05↔	Reduk.dupl.fal.pri vrod.anom.ruky:viac falang.a metakarp
5t774.1↔	Res-artropn.zápäst:rek.autol.m.a rekon.kĺb.ploch:viac.zákr	5t789.06↔	Red.dupl.fal.pri vrod.anom.ruky:viac fal.a MTC s rekonštr.kĺb
5t774.3↔	Res-artropn.metakarpofal.kĺb:rek.autol.m.a rek.kĺ.pl:1zákr.	5t789.11↔	Redukcia dupl.falangu pri vrod.anom.nohy:1 falang
5t774.4↔	Res-artropn.metakarpof.kĺb:rek.autol.m.a rek.kĺ.pl:viac.zákr	5t789.12↔	Red.dupl.fal.pri vrod.anom.nohy:1 falang,s rekon.kĺbu
5t774.5↔	Res-artropn.interfal.kĺb ru:rek.autol.m.a rek.kĺ.pl:1zákr	5t789.13↔	Redukcia dupl.falangu pri vrod.anom.nohy:viac falangov
5t774.6↔	Resekcioartropn.interfal.kĺb1prst.r.r.a.m.a rek.kĺ.pl:viac.z.	5t789.14↔	Red.dupl.fal.pri vrod.anom.nohy:viac fal.s rekon.kĺbov
5t774.7↔	Res-artropn.interf.kĺb.viac.prst r.r.a.m.a rek.kĺ.pl:viac.zákr.	5t789.15↔	Red.dupl.fal.pri vrod.anom.nohy:viac fal.a metakarp
5t774.x↔	Resekcioartropn.kĺb.ruk:rekon.aut.mat.a rek.kĺb.plochy:ost.	5t789.16↔	Red.dupl.fal.pri vrod.anom.nohy:viac fal.a metak.,s r.k.
5t775.0↔	Resekcioartropn.zápäst:rekonštr.aloplast.mat:1zákr.	5t78a.0↔	Osteodistrakcia postihnúťého segmentu pri vrod.anom.ruky
5t775.1↔	Resekcioartropn.zápäst:rek.alopl.m:viac.zákr.	5t78a.1↔	Osteodistrakcia postihnúťého segmentu pri vrod.anom.ruky
5t775.3↔	Resekcioartropn.metakarpof.kĺbe r:rek.alopl.m:1zákr.	5t78b.00↔	Osteotómia postih.segmentu s osteosynt.pri VVCH nohy
5t775.4↔	Resekcioartropn.metakarpof.kĺb.r:rek.alopl.m:viac.zákr.	5t78b.01↔	Osteotóm.postih.sgm.s autol.kost.št.s osteosy.pri VVCH ruky
5t775.5↔	Resekcioartropn.interfalang.kĺb ru:rekonštr.alopl.m:1zákr.	5t78b.10↔	Osteotómia postih.segm.s osteosynt.pri vrod.anom.nohy
5t775.6↔	Resekcioartropn.interfal.kĺb1prst.r:rek.alopl.m:viac.z.	5t78b.11↔	Osteotóm.postih.sgm.s autol.kost.štep.s osteos.VVCH nohy
5t775.7↔	Resekcioartropn.interf.kĺb.viac.prst r:rek.alopl.m:viac.zákr.	5t78c.0↔	Rekonš.absend./hypopl.segm.s mikrovas.voľ.lal.pri VVCH ruky
5t775.x↔	Resekcioartropn.kĺb.ruk:rek.aloplast.m:ostat.	5t78c.1↔	Rekonšt.abs./hyp.seg.s mikr.voľ.lal.pri vrod.anom.nohy
5t776.0↔	Res-artropn.zápäst:rek.aloplast.mat.a rek.kĺb.puzdra:1zákr.	5t78x.0↔	Iné operácie pri vrodenných anomáliách ruky, ostatné
5t776.1↔	Resekcioartropn.zápäs:rek.alopl.m. a r.kĺb.puzdra:viac.zákr.	5t78x.1↔	Iné operácie pri vrodenných anomáliách nohy, ostatné
5t776.3↔	Res-artropn.metakarpofal.kĺb:rek.alopl.m. a r.kĺb.puzdra:1zákr	5t793↔	Radik.excizia ch.tk.na ruke s špec.prepar.ciev a nervov
5t776.4↔	Res-artropn.mtkarpof.kĺb.r:rek.alopl.m.a r.kĺ.puzdra:viac.zá.	5t794↔	Rad.excizia ch.tk.na ruke s rozš.preparáciou
5t776.5↔	Resekcioartropn.medzičl.kĺbe r:rek.alopl.m.a r.kĺ.puzdr:1zákr.	5t796↔	Transpozícia prsta k prstu na ruke
5t776.6↔	Res-artropn.interfal.kĺb1prst.r:rek.alopl.m.a r.kĺ.pu:viac.z.	5t797.0↔	Transpoz.prsta k palcu na ruke bez rek.metakarp.l
5t776.7↔	Res-artropn.interf.kĺb.viac.prst r:rek.alopl.m.a r.kĺ.pu:viac.zá.	5t797.1↔	Transpoz.prsta k palcu na ruke s rek.metakarp.l
5t776.x↔	Resekcioartropn.kĺb.ruk:rek.aloplast.m:ostat.	5t798↔	Voľná transplantácia prsta na ruke
5t77x.0↔	Iná resekcioartropplastika zápäst.,1zákr.	5t799↔	Voľná transpl.prsta nohy ako náhr.prsta ruky
5t77x.1↔	Iná resekcioartropplastika zápästia,viac.zákr.	5t800.0↔	Incizia svalu pozdĺžne v obl.hlavy a krku
5t77x.3↔	Iná resekcioartropn.na metakarpoflg.kĺbe ruk:1zákr.	5t801.0↔	Incizia svalu priečne v obl.hlavy a krku
5t77x.4↔	Iná resekcioartropn.na metakarpoflg.kĺbe ruk:viac.zákr.	5t802.0↔	Incizia šľachy pozdĺžne v obl.hlavy a krku
5t77x.5↔	Iná resekcioartropn.na medzičl.kĺbe:1zákr.	5t802.1↔	Incizia šľachy pozdĺžne v obl.ramena,axily
5t77x.6↔	Iná resekcioartropn.interfalang.kĺb.1prst.ru:viac.zákr	5t802.2↔	Incizia šľachy pozdĺžne v obl.ramena a lakeť
5t77x.7↔	Iná resekcioartropn.interfalang.kĺb.viac.prst.ru:viac.zákr	5t802.3↔	Incizia šľachy pozdĺžne v obl.predlaktia
5t77x.x↔	Iná resekcioartropplastika kĺbov ruky:ostatné	5t802.4↔	Incizia šľachy pozdĺžne v obl.hrud.steny a chrbta
5t780.0↔	Distrakcia mäkkých častí presahujúce kĺb na ruke	5t802.5↔	Incizia šľachy pozdĺžne v obl.bruš.steny
5t780.1↔	Distrakcia mäkkých častí presahujúce kĺb na nohe	5t802.6↔	Incizia šľachy pozdĺžne v inguinál.genit.a gluteálna obl.
5t782.0↔	Res.zužuj.prstenca s plast.rekonštr.pri vrod.anomál.ruky	5t802.7↔	Incizia šľachy pozdĺžne v obl.stehna a kolena
5t782.1↔	Res.zužuj.prstenca s plast.rekonštr.pri vrod.anomál.nohy	5t802.8↔	Incizia šľachy pozdĺžne v obl.predkolena
5t783.0↔	Redukcia mäkkých častí pri vrodenných anomáliách ruky	5t802.a↔	Incizia šľachy pozdĺžne v obl.zadonožia a priehlavku
5t783.1↔	Redukcia mäkkých častí pri vrodenných anomáliách nohy	5t802.b↔	Incizia šľachy pozdĺžne v obl.stredonožia a prednožia
5t784.01↔	Prehĺb.komisúry s miest.lalok.plastikou pri vrod.anomál.ruky	5t802.x	Incizia šľachy pozdĺžne:ostatné
5t784.0x↔	Prehĺbenie komisúry pri vrodenných anomáliách ruky,ostatné	5t803.0↔	Incizia šľachy priečne v obl.hlavy a krku
5t784.11↔	Prehĺb.komisúry s miest.lalok.plastikou pri vrod.anomál.nohy	5t803.1↔	Incizia šľachy priečne v obl.ramena,axily

5t803.2↔	Incízia šľachy priečne v obl.ramena a lakt'a	5t80b.4↔	Debridement svalu v obl.hrud.steny a chrbta
5t803.3↔	Incízia šľachy priečne v obl.predlaktia	5t80b.5↔	Debridement svalu v obl.bruš.steny
5t803.4↔	Incízia šľachy priečne v obl.hrud.steny a chrbta	5t80b.6↔	Debridement svalu v inguinál.,genit.a gluteál.obl.
5t803.5↔	Incízia šľachy priečne v obl.bruš.steny	5t80b.7↔	Debridement svalu v obl.stehna a kolena
5t803.6↔	Incízia šľachy priečne v inguinál.,genit.a gluteál.obl.	5t80b.8↔	Debridement svalu v obl.predkolena
5t803.7↔	Incízia šľachy priečne v obl.stehna a kolena	5t80b.9↔	Debridement svalu v obl.nohy
5t803.8↔	Incízia šľachy priečne v obl.predkolena	5t80b.x	Debridement svalu:ostatné
5t803.a↔	Incízia šľachy priečne v obl.zadonožia a priehlavku	5t80c.0↔	Debridement šľachy v obl.hlavy a krku
5t803.b↔	Incízia šľachy priečne v obl.stredonožia a prednožia	5t80c.1↔	Debridement šľachy v obl.ramena,axily
5t803.x	Incízia šľachy priečne:ostatné	5t80c.2↔	Debridement šľachy v obl.ramena a lakt'a
5t806.0↔	Otv.chirurgická incízia fascie v obl.hlavy a krku	5t80c.3↔	Debridement šľachy v obl.predlaktia
5t806.1↔	Otv.chirurgická incízia fascie v obl.ramena,axily	5t80c.4↔	Debridement šľachy v obl.hrud.steny a chrbta
5t806.2↔	Otv.chirurgická incízia fascie v obl.ramena,lakt'a	5t80c.5↔	Debridement šľachy v obl.bruš.steny
5t806.3↔	Otv.chirurgická incízia fascie v obl.predlaktia	5t80c.6↔	Debridement šľachy v inguinál.,genit.a gluteál.obl.
5t806.4↔	Otv.chirurgická incízia fascie v obl.hrud.steny a chrbta	5t80c.7↔	Debridement šľachy v obl.stehna a kolena
5t806.5↔	Otv.chirurgická incízia fascie v obl.bruš.steny	5t80c.8↔	Debridement šľachy v obl.predkolena
5t806.6↔	Otv.chirurgická incízia fascie v inguin.,genit.a glut.obl.	5t80c.9↔	Debridement šľachy v obl.nohy
5t806.7↔	Otv.chirurgická incízia fascie v obl.stehna a kolena	5t80c.x	Debridement šľachy:ostatné
5t806.8↔	Otv.chirurgická incízia fascie v obl.predkolena	5t80d.0↔	Debridement fascie v obl.hlavy a krku
5t806.a↔	Otv.chirurgická incízia fascie v obl.zadonožia a priehlavku	5t80d.1↔	Debridement fascie v obl.ramena,axily
5t806.b↔	Otv.chirurgická incízia fascie v obl.stredonožia a prednožia	5t80d.2↔	Debridement fascie v obl.ramena a lakt'a
5t806.x	Otv.chirurgická incízia fascie:ostatné	5t80d.3↔	Debridement fascie v obl.predlaktia
5t807.0↔	Perkutánná incízia fascie v obl.hlavy a krku	5t80d.4↔	Debridement fascie v obl.hrud.steny a chrbta
5t807.1↔	Perkutánná incízia fascie v obl.ramena,axily	5t80d.5↔	Debridement fascie v obl.bruš.steny
5t807.2↔	Perkutánná incízia fascie v obl.ramena,lakt'a	5t80d.6↔	Debridement fascie v inguinál.,genit.a gluteál.obl.
5t807.3↔	Perkutánná incízia fascie v obl.predlaktia	5t80d.7↔	Debridement fascie v obl.stehna a kolena
5t807.4↔	Perkutánná incízia fascie v obl.hrud.steny a chrbta	5t80d.8↔	Debridement fascie v obl.predkolena
5t807.5↔	Perkutánná incízia fascie v obl.bruš.steny	5t80d.9↔	Debridement fascie v obl.nohy
5t807.6↔	Perkutánná incízia fascie v inguinál.,genit.a gluteál.obl.	5t80d.x	Debridement fascie:ostatné
5t807.7↔	Perkutánná incízia fascie v obl.stehna a kolena	5t80x.0↔	Ost.incízie sv./šľachy/fascie:hlava a krk
5t807.8↔	Perkutánná incízia fascie v obl.predkolena	5t80x.1↔	Ost.incízie sv./šľachy/fascie:ramenný kĺb,axila
5t807.9↔	Perkutánná incízia fascie v obl.nohy	5t80x.2↔	Ost.incízie sv./šľachy/fascie:rameno a lakeť
5t807.x	Perkutánná incízia fascie:ostatné	5t80x.3↔	Ost.incízie svalu/šľachy/fascie:predlaktie
5t808.0↔	Odstr.cudz.tel.zo svalu v obl.hlavy a krku	5t80x.4↔	Ost.incízie sv./šľachy/fascie:hruďná stena a chrbát
5t808.1↔	Odstr.cudz.tel.zo svalu v obl.rameno,axila	5t80x.5	Ost.incízie sv./šľachy/fascie:brušná stena
5t808.2↔	Odstr.cudz.tel.zo svalu v obl.ramena a lakt'a	5t80x.6↔	Ost.incízie sv./šľachy/fascie:inguinál.,genit.a glut.obl.
5t808.3↔	Odstr.cudz.tel.zo svalu v obl.predlaktia	5t80x.7↔	Ost.incízie sv./šľachy/fascie:stehno a koleno
5t808.4↔	Odstr.cudz.tel.zo svalu v obl.hrud.steny a chrbta	5t80x.8↔	Ost.incízie sv./šľachy/fascie:predkolena
5t808.5↔	Odstr.cudz.tel.zo svalu v obl.bruš.steny	5t80x.9↔	Ost.incízie sv./šľachy/fascie:noha
5t808.6↔	Odstr.cudz.tel.zo svalu v inguinál.,genit.a gluteál.obl.	5t80x.x	Ost.incízie sv./šľachy/fascie:ostatné
5t808.7↔	Odstr.cudz.tel.zo svalu v obl.stehna a kolena	5t811.0↔	Otv.chir.tenotómia v obl.hlavy,krku
5t808.8↔	Odstr.cudz.tel.zo svalu v obl.predkolena	5t811.1↔	Otv.chir.tenotómia v obl.ramena,axily
5t808.9↔	Odstr.cudz.tel.zo svalu v obl.nohy	5t811.2↔	Otv.chir.tenotómia v obl.ramena,lakt'a
5t808.x	Odstr.cudz.tel.zo svalu:ostatné	5t811.3↔	Otv.chir.tenotómia v obl.predlaktia
5t809.0↔	Odstr.cudz.tel.zo šľachy v obl.hlavy a krku	5t811.4↔	Otv.chir.tenotómia v obl.hrud.steny,chrbta
5t809.1↔	Odstr.cudz.tel.zo šľachy v obl.ramena,axily	5t811.5↔	Otv.chir.tenotómia v obl.bruš.steny
5t809.2↔	Odstr.cudz.tel.zo šľachy v obl.ramena,lakt'a	5t811.6↔	Otv.chir.tenotómia v inguin.,genit.,glut.obl.
5t809.3↔	Odstr.cudz.tel.zo šľachy v obl.predlaktia	5t811.7↔	Otv.chir.tenotómia v obl.stehna,kolena
5t809.4↔	Odstr.cudz.tel.zo šľachy v obl.hrud.steny a chrbta	5t811.8↔	Otv.chir.tenotómia v obl.predkolena
5t809.5↔	Odstr.cudz.tel.zo šľachy v obl.bruš.steny	5t811.9↔	Otv.chir.tenotómia v obl.nohy
5t809.6↔	Odstr.cudz.tel.zo šľachy v inguinál.,genit.a gluteál.obl.	5t811.x	Otv.chir.tenotómia:ostat.
5t809.7↔	Odstr.cudz.tel.zo šľachy v obl.stehna a kolena	5t812.0↔	Perkutánná tenotómia v obl.hlavy,krku
5t809.8↔	Odstr.cudz.tel.zo šľachy v obl.predkolena	5t812.1↔	Perkutánná tenotómia v obl.ramena,axily
5t809.9↔	Odstr.cudz.tel.zo šľachy v obl.nohy	5t812.2↔	Perkutánná tenotómia v obl.ramena,lakt'a
5t809.x	Odstr.cudz.tel.zo šľachy:ostatné	5t812.3↔	Perkutánná tenotómia v obl.predlaktia
5t80a.0↔	Odstr.cudz.tel.z fascie v obl.hlavy a krku	5t812.4↔	Perkutánná tenotómia v obl.hrud.st,chrbta
5t80a.1↔	Odstr.cudz.tel.z fascie v obl.ramena,axily	5t812.5↔	Perkutánná tenotómia v obl.bruš.steny
5t80a.2↔	Odstr.cudz.tel.z fascie v obl.ramena a lakt'a	5t812.6↔	Perkutánná tenotómia v inguin.,genit.,glut.obl.
5t80a.3↔	Odstr.cudz.tel.z fascie v obl.predlaktia	5t812.7↔	Perkutánná tenotómia v obl.stehna,kolena
5t80a.4↔	Odstr.cudz.tel.z fascie v obl.hrud.steny a chrbta	5t812.8↔	Perkutánná tenotómia v obl.predkolena
5t80a.5↔	Odstr.cudz.tel.z fascie v obl.bruš.steny	5t812.9↔	Perkutánná tenotómia v obl.nohy
5t80a.6↔	Odstr.cudz.tel.z fascie v inguinál.,genit.a gluteál.obl.	5t812.x	Perkutánná tenotómia:ostatné
5t80a.7↔	Odstr.cudz.tel.z fascie v obl.stehna a kolena	5t815.0↔	Otv.chir.parc.fasciotómia priečna:hlava,krk
5t80a.8↔	Odstr.cudz.tel.z fascie v obl.predkolena	5t815.1↔	Otv.chir.parc.fasciotómia priečna:rameno,axila
5t80a.9↔	Odstr.cudz.tel.z fascie v obl.nohy	5t815.2↔	Otv.chir.parc.fasciotómia priečna:rameno,lakeť
5t80a.x	Odstr.cudz.tel.z fascie:ostatné	5t815.3↔	Otv.chir.parc.fasciotómia priečna:predlaktie
5t80b.0↔	Debridement svalu v obl.hlavy a krku	5t815.4↔	Otv.chir.parc.fasciotómia priečna:hruď.stena,chrbát
5t80b.1↔	Debridement svalu v obl.ramena,axily	5t815.5↔	Otv.chir.parc.fasciotómia priečna:bruš.stena
5t80b.2↔	Debridement svalu v obl.ramena a lakt'a	5t815.6↔	Otv.chir.parc.fasciotómia priečna:inguin.,genit.,glut.obl.
5t80b.3↔	Debridement svalu v obl.predlaktia	5t815.7↔	Otv.chir.parc.fasciotómia priečna:stehno,koleno

5t815.8↔	Otv.chir.parc.fasciotómia priečna:predkolenie	5t81c.1↔	Otv.ch.totál.fasciotómia,viac.segm:rameneno,axila
5t815.9↔	Otv.chir.parc.fasciotómia priečna:noha	5t81c.2↔	Otv.ch.totál.fasciotómia,viac.segm:rameno,lakeť
5t815.x	Otv.chir.parc.fasciotómia priečna:ostatné	5t81c.3↔	Otv.ch.totál.fasciotómia,viac.segm:predlaktie
5t816.0↔	Otv.chir.totál.fasciotómia priečna:hlava,krk	5t81c.4↔	Otv.ch.totál.fasciotómia,viac.segm:hrud.st,chrábát
5t816.1↔	Otv.chir.totál.fasciotómia priečna:rameno,axila	5t81c.5↔	Otv.ch.totál.fasciotómia,viac.segm:bruš.stena
5t816.2↔	Otv.chir.totál.fasciotómia priečna:rameno,lakeť	5t81c.6↔	Otv.ch.totál.fasciotómia,viac.segm:inguin.gen.glut.obl
5t816.3↔	Otv.chir.totál.fasciotómia priečna:predlaktie	5t81c.7↔	Otv.ch.totál.fasciotómia,viac.segm:stehno,koleno
5t816.4↔	Otv.chir.totál.fasciotómia priečna:hrud.stena,chrábát	5t81c.8↔	Otv.ch.totál.fasciotómia,viac.segm:predkolenie
5t816.5↔	Otv.chir.totál.fasciotómia priečna:bruš.stena	5t81c.9↔	Otv.ch.totál.fasciotómia,viac.segm:noha
5t816.6↔	Otv.chir.totál.fasciotómia priečna:inguin.genit.glut.obl	5t81c.x	Otv.ch.totál.fasciotómia,viac.segm:ostatné
5t816.7↔	Otv.chir.totál.fasciotómia priečna:stehno,koleno	5t81d.0↔	Dezinzerzia svalu,šľachy:hlava a krk
5t816.8↔	Otv.chir.totál.fasciotómia priečna:predkolenie	5t81d.1↔	Dezinzerzia svalu,šľachy:rameneno a axila
5t816.9↔	Otv.chir.totál.fasciotómia priečna:noha	5t81d.2↔	Dezinzerzia svalu,šľachy:rameno a lakeť
5t816.x	Otv.chir.totál.fasciotómia priečna:ostat.	5t81d.3↔	Dezinzerzia svalu,šľachy:predlaktie
5t817.0↔	Perkután.fasciotómia priečna:hlava,krk	5t81d.4↔	Dezinzerzia svalu,šľachy:hруд.stena a chrábát
5t817.1↔	Perkután.fasciotómia priečna:rameno,axila	5t81d.5↔	Dezinzerzia svalu,šľachy:bruš.stena
5t817.2↔	Perkután.fasciotómia priečna:rameno,lakeť	5t81d.6↔	Dezinzerzia svalu,šľachy:inguinál.genit.a glut.obl.
5t817.3↔	Perkután.fasciotómia priečna:predlaktie	5t81d.7↔	Dezinzerzia svalu,šľachy:stehno a koleno
5t817.4↔	Perkután.fasciotómia priečna:hруд.stena,chrábát	5t81d.8↔	Dezinzerzia svalu,šľachy:predkolenie
5t817.5↔	Perkután.fasciotómia priečna:bruš.stena	5t81d.9↔	Dezinzerzia svalu,šľachy:noha
5t817.6↔	Perkután.fasciotómia priečna:inguin.genit.glut.obl	5t81d.x	Dezinzerzia svalu,šľachy:ostatné
5t817.7↔	Perkután.fasciotómia priečna:stehno,koleno	5t824.0↔	Parciál.excízia svalu,epifasciál:hlava,krk
5t817.8↔	Perkután.fasciotómia priečna:predkolenie	5t824.1↔	Parciál.excízia svalu,epifasciál:rameno,axila
5t817.9↔	Perkután.fasciotómia priečna:noha	5t824.2↔	Parciál.excízia svalu,epifasciál:rameno,lakeť
5t817.x	Perkután.fasciotómia priečna:ostatné	5t824.3↔	Parciál.excízia svalu,epifasciál:predlaktie
5t818.0↔	Otv.chir.parciál.fasciotómia pozdĺž,1 segm:hlava,krk	5t824.4↔	Parciál.excízia svalu,epifasciál:hруд.st,chrábát
5t818.1↔	Otv.chir.parciál.fasciotómia pozdĺž,1 segm:rameno,axila	5t824.5↔	Parciál.excízia svalu,epifasciál:bruš.stena
5t818.2↔	Otv.chir.parciál.fasciotómia pozdĺž,1 segm:ram,lakeť	5t824.6↔	Parciál.excízia svalu,epifasciál:inguin.genit.glut.obl
5t818.3↔	Otv.chir.parciál.fasciotómia pozdĺž,1 segm:predlak	5t824.7↔	Parciál.excízia svalu,epifasciál:stehno,koleno
5t818.4↔	Otv.chir.parciál.fasciotómia pozdĺž,1 segm:hруд.st,chrábát	5t824.8↔	Parciál.excízia svalu,epifasciál:predkolenie
5t818.5↔	Otv.chir.parciál.fasciotómia pozdĺž,1 segm:bruš.st	5t824.9↔	Parciál.excízia svalu,epifasciál:noha
5t818.6↔	Otv.chir.parciál.fasciotómia pozdĺž,1 segm:ing.gen.glut.ob	5t824.x	Parciálna excízia svalu,epifasciálne:ostat.
5t818.7↔	POtv.chir.parciál.fasciotómia pozdĺž,1 segm:stehno,koleno	5t825.0↔	Totál excízia svalu,epifasciál:hlava,krk
5t818.8↔	Otv.chir.parciál.fasciotómia pozdĺž,1 segm:predkol	5t825.1↔	Totál excízia svalu,epifasciál:rameneno,axila
5t818.9↔	Otv.chir.parciál.fasciotómia pozdĺž,1 segm:noha	5t825.2↔	Totál excízia svalu,epifasciál:rameno,lakeť
5t818.x	Otv.chir.parciál.fasciotómia pozdĺž,1 segm:ostat	5t825.3↔	Totál excízia svalu,epifasciál:predlaktie
5t819.0↔	Otv.ch.totál.fasciotómia pozdĺž,1 segm:hlava,krk	5t825.4↔	Totál excízia svalu,epifasciál:hруд.st,chrábát
5t819.1↔	Otv.ch.totál.fasciotómia pozdĺž,1 segm:rameno,axila	5t825.5↔	Totál excízia svalu,epifasciál:bruš.stena
5t819.2↔	Otv.ch.totál.fasciotómia pozdĺž,1 segm:rameno,lakeť	5t825.6↔	Totál excízia svalu,epifasciál:inguin.genit.glut.ob
5t819.3↔	Otv.ch.totál.fasciotómia pozdĺž,1 segm:predlakt	5t825.7↔	Totál excízia svalu,epifasciál:stehno,koleno
5t819.4↔	Otv.ch.totál.fasciotómia pozdĺž,1 segm:hруд.st,chrábát	5t825.8↔	Totál excízia svalu,epifasciál:predkolenie
5t819.5↔	Otv.ch.totál.fasciotómia pozdĺž,1 segm:bruš.st	5t825.9↔	Totál excízia svalu,epifasciál:noha
5t819.6↔	Otv.ch.totál.fasciotómia pozdĺž,1 segm:inguin.gen.glut.ob	5t825.x	Totál excízia svalu,epifasciálne:ostat.
5t819.7↔	Otv.ch.totál.fasciotómia pozdĺž,1 segm:steh,koleno	5t826.0↔	Parciál.excízia svalu,subfasciál:hlava,krk
5t819.8↔	Otv.ch.totál.fasciotómia pozdĺž,1 segm:predkol	5t826.1↔	Parciál.excízia svalu,subfasciál:rameno,axila
5t819.9↔	Otv.ch.totál.fasciotómia pozdĺž,1 segm:noha	5t826.2↔	Parciál.excízia svalu,subfasciál:rameno,lakeť
5t819.x	Otv.chirurg.totálna fasciotómia pozdĺž,1 segm:ostat	5t826.3↔	Parciál.excízia svalu,subfasciál:predlaktie
5t81a.0↔	Perkut.fasciotómia pozdĺž.v obl.hlavy,krku	5t826.4↔	Parciál.excízia svalu,subfasciál:hруд.st,chrábát
5t81a.1↔	Perkut.fasciotómia pozdĺž.v obl.ramena,axily	5t826.5↔	Parciál.excízia svalu,subfasciál:bruš.stena
5t81a.2↔	Perkut.fasciotómia pozdĺž.v obl.ramena,lakeť	5t826.6↔	Parciál.excízia svalu,subfasciál:inguin.genit.glut.ob
5t81a.3↔	Perkut.fasciotómia pozdĺž.v obl.predlaktia	5t826.7↔	Parciál.excízia svalu,subfasciál:stehno,koleno
5t81a.4↔	Perkut.fasciotómia pozdĺž.v obl.hруд.steny,chrábát	5t826.8↔	Parciál.excízia svalu,subfasciál:predkolenie
5t81a.5↔	Perkut.fasciotómia pozdĺž.v obl.bruš.steny	5t826.9↔	Parciál.excízia svalu,subfasciál:noha
5t81a.6↔	Perkut.fasciotómia pozdĺž.v inguin.genit.glut.obl.	5t826.x	Parciál.excízia svalu,subfasciálne:ostat.
5t81a.7↔	Perkut.fasciotómia pozdĺž.v obl.stehna,kolena	5t827.0↔	Totál.excízia svalu,subfasciál:hlava,krk
5t81a.8↔	Perkut.fasciotómia pozdĺž.v obl.predkolenia	5t827.1↔	Totál.excízia svalu,subfasciál:rameno,axila
5t81a.9↔	Perkut.fasciotómia pozdĺž.v obl.nohy	5t827.2↔	Totál.excízia svalu,subfasciál:rameno a lakeť
5t81a.x	Perkut.fasciotómia pozdĺž:ostat.	5t827.3↔	Totál.excízia svalu,subfasciál:predlaktie
5t81b.0↔	Otv.ch.parciál.fasciotómia,viac.segm:hlava,krk	5t827.4↔	Totál.excízia svalu,subfasciál:hруд.st,chrábát
5t81b.1↔	Otv.ch.parciál.fasciotómia,viac.segm:rameno,axila	5t827.5↔	Totál.excízia svalu,subfasciál:bruš.stena
5t81b.2↔	Otv.ch.parciál.fasciotómia,viac.segm:rameno,lakeť	5t827.6↔	Totál.excízia svalu,subfasciál:inguin.genit.glut.ob
5t81b.3↔	Otv.ch.parciál.fasciotómia,viac.segm:predlaktie	5t827.7↔	Totál.excízia svalu,subfasciál:stehno,koleno
5t81b.4↔	Otv.ch.parciál.fasciotómia,viac.segm:hруд.st,chrábát	5t827.8↔	Totál.excízia svalu,subfasciál:predkolenie
5t81b.5↔	Otv.ch.parciál.fasciotómia,viac.segm:bruš.stena	5t827.9↔	Totál.excízia svalu,subfasciál:noha
5t81b.6↔	Otv.ch.parciál.fasciotómia,viac.segm:inguin.gen.glut.obl	5t827.x	Totál.excízia svalu,subfasciálne:ostat.
5t81b.7↔	Otv.ch.parciál.fasciotómia,viac.segm:steh,koleno	5t828.0↔	Excízia na šľachách a svaloch,epifasciál:hlava,krk
5t81b.8↔	Otv.ch.parciál.fasciotómia,viac.segm:predkolenie	5t828.1↔	Excízia na šľachách a svaloch,epifasciál:rameno,axila
5t81b.9↔	Otv.ch.parciál.fasciotómia,viac.segm:noha	5t828.2↔	Excízia na šľachách a svaloch,epifasciál:rameno,lakeť
5t81b.x	Otv.chir.parciálna fasciotómia,viac.segm:ostatné	5t828.3↔	Excízia na šľachách a svaloch,epifasciál:predlaktie
5t81c.0↔	Otv.ch.totál.fasciotómia,viac.segm:hlava,krk	5t828.4↔	Excízia na šľachách a svaloch,epifasciál:hруд.st,chrábát

5t828.5↔	Excízia na šľachách a svaloch,epifasciál:bruš.st	5t82f.9↔	Odobr.šľachy na transplantáciu:noha
5t828.6↔	Excízia na šľachách a svaloch,epifasciál:inguin.genit.glut.obl	5t82f.x	Odobratie šľachy na transplantáciu:ostatné
5t828.7↔	Excízia na šľachách a svaloch,epifasciál:stehno,koleno	5t82g.0↔	Odobr.fascie na transpl:hlava,krk
5t828.8↔	Excízia na šľachách a svaloch,epifasciál:predkolenie	5t82g.1↔	Odobr.fascie na transpl:ramen.klb,axila
5t828.9↔	Excízia na šľachách a svaloch,epifasciál:noha	5t82g.2↔	Odobr.fascie na transpl:rameno,lakeť
5t828.x	Excízia na šľachách a svaloch,epifasciál:ostatné	5t82g.3↔	Odobr.fascie na transpl:predlaktie
5t829.0↔	Excízia na šľach.a svaloch,subfasciál:hlava,krk	5t82g.4↔	Odobr.fascie na transpl:hруд.st,chrbát
5t829.1↔	Excízia na šľach.a svaloch,subfasciál:ramen.klb,xila	5t82g.5↔	Odobr.fascie na transpl:bruš.stena
5t829.2↔	Excízia na šľach.a svaloch,subfasciál:rameno,lakeť	5t82g.6↔	Odobr.fascie na transpl:inguin.genit.glut.obl
5t829.3↔	Excízia na šľach.a svaloch,subfasciál:predlaktie	5t82g.7↔	Odobr.fascie na transpl:stehno,koleno
5t829.4↔	Excízia na šľach.a svaloch,subfasciál:hруд.st,chrbát	5t82g.8↔	Odobr.fascie na transpl:predlaktia
5t829.5↔	Excízia na šľach.a svaloch,subfasciál:bruš.st	5t82g.9↔	Odobr.fascie na transplantáciu:noha
5t829.6↔	Excízia na šľach.a svaloch,subfasciál:inguin.genit.glut.obl	5t82g.x	Odobratie fascie na transplantáciu:ostatné
5t829.7↔	Excízia na šľach.a svaloch,subfasciál:stehno,koleno	5t830.0↔	Refixácia svalov v obl.hlavy,krku
5t829.8↔	Excízia na šľach.a svaloch,subfasciál:predkolenie	5t830.1↔	Refixácia svalov v obl.ramena,axily
5t829.9↔	Excízia na šľach.a svaloch,subfasciál:noha	5t830.2↔	Refixácia svalov v obl.ramena,lakt'a
5t829.x	Excízia na šľach.a svaloch,subfasciál:ostatné	5t830.3↔	Refixácia svalov v obl.predlaktia
5t82b.0↔	Res.kompart.sv,šf,f.b.špec.ciev,nerv.prep:hlava,krk	5t830.4↔	Refixácia svalov v obl.hrud.steny,chrbta
5t82b.1↔	Res.kompart.sv,šf,f.b.špec.ciev,nerv.prep:rameno,axila	5t830.5↔	Refixácia svalov v obl.bruš.steny
5t82b.2↔	Res.kompart.sv,šf,f.b.špec.ciev,nerv.prep:rameno,lakeť	5t830.6↔	Refixácia svalov v inguinál.genit.a gluteál.obl.
5t82b.3↔	Res.kompart.sv,šf,f.b.špec.ciev,nerv.prep:predlaktie	5t830.7↔	Refixácia svalov v obl.stehna,kolena
5t82b.4↔	Res.kompart.sv,šf,f.b.špec.ciev,nerv.prepar:hруд.st,chrb	5t830.8↔	Refixácia svalov v obl.predkolenia
5t82b.5↔	Res.kompart.sv,šf,f.b.špec.ciev,nerv.prepar:bruš.st	5t830.9↔	Refixácia svalov v obl.nohy
5t82b.6↔	Res.kompart.sv,šf,f.b.špec.ciev,nerv.prep:inguin.genit.glut.ob	5t830.x	Refixácia svalov:ostatné
5t82b.7↔	Res.kompart.sv,šf,f.b.špec.ciev,nerv.prepar:steh,koleno	5t832.0↔	Predženie a sutúra svalov v obl.hlavy,krku
5t82b.8↔	Res.kompart.sv,šf,f.b.špec.ciev,nerv.prepar:predkol	5t832.1↔	Predženie a sutúra svalov v obl.ramena,axily
5t82b.9↔	Res.kompart.sv,šf,f.b.špeciál.ciev,nerv.preparácie:noha	5t832.2↔	Predženie a sutúra svalov v obl.ramena,lakt'a
5t82b.x	Resek.kompartm.sv,šf,fascie bez špec.ciev,nerv.prepar:ost.	5t832.3↔	Predženie a sutúra svalov v obl.predlaktia
5t82c.0↔	Res.kompart.sv,šf,f.so špec.ciev,nerv.prep:hlava,krk	5t832.4↔	Predženie a sutúra svalov v obl.hrud.steny,chrbta
5t82c.1↔	Res.kompart.sv,šf,f.so špec.ciev,nerv.prep:rameno,axila	5t832.5↔	Predženie a sutúra svalov v obl.bruš.steny
5t82c.2↔	Res.kompart.sv,šf,f.so špec.ciev,nerv.prep:rameno,lakeť	5t832.6↔	Predženie a sutúra svalov v ingv.genit.glut.obl.
5t82c.3↔	Res.kompart.sv,šf,f.so špec.ciev,nerv.prep:predlaktie	5t832.7↔	Predženie a sutúra svalov v obl.stehna,kolena
5t82c.4↔	Res.kompart.sv,šf,f.so špec.ciev,nerv.prep:hруд.st,chrbát	5t832.8↔	Predženie a sutúra svalov v obl.predkolenia
5t82c.5↔	Res.kompart.sv,šf,f.so špec.ciev,nerv.prep:bruš.stena	5t832.9↔	Predženie a sutúra svalov v obl.nohy
5t82c.6↔	Res.kompart.sv,šf,f.so špec.ciev,nerv.prep:ing.genit.glut.ob	5t832.x	Predženie a sutúra svalov:ostatné
5t82c.7↔	Res.kompart.sv,šf,f.so špec.ciev,nerv.prep:stehno,koleno	5t833.0↔	Skrátenie a sutúra svalov v obl.hlavy,krku
5t82c.8↔	Res.kompart.sv,šf,f.so špec.ciev,nerv.prep:predkolenie	5t833.1↔	Skrátenie a sutúra svalov v obl.ramena,axily
5t82c.9↔	Res.kompart.sv,šf,f.so špec.ciev,nerv.prep:noha	5t833.2↔	Skrátenie a sutúra svalov v obl.ramena,lakt'a
5t82c.x	Resek.kompart.sv,šf,fascie so speciál.ciev,nerv.prepar:ost.	5t833.3↔	Skrátenie a sutúra svalov v obl.predlaktia
5t82d.0↔	Res.kompart.sv,šf,f.s rozšir.prepar:hlava,krk	5t833.4↔	Skrátenie a sutúra svalov v obl.hrud.steny,chrbta
5t82d.1↔	Res.kompart.sv,šf,f.s rozšir.prepar:ramen.klb,xila	5t833.5↔	Skrátenie a sutúra svalov v obl.bruš.steny
5t82d.2↔	Res.kompart.sv,šf,f.s rozšir.prepar:rameno,lakeť	5t833.6↔	Skrátenie a sutúra svalov v inguin.genit.a glut.obl.
5t82d.3↔	Resek.kompart.sv,šf,f.s rozšir.prepar:predlaktie	5t833.7↔	Skrátenie a sutúra svalov v obl.stehna a kolena
5t82d.4↔	Res.kompart.sv,šf,f.s rozšir.prepar:hруд.st,chrbát	5t833.8↔	Skrátenie a sutúra svalov v obl.predkolenia
5t82d.5↔	Res.kompart.sv,šf,f.s rozšir.prepar:bruš.stena	5t833.9↔	Skrátenie a sutúra svalov v obl.nohy
5t82d.6↔	Res.kompart.sv,šf,f.s rozšir.prepar:inguin.genit.glut.obl	5t833.x	Skrátenie a sutúra svalov:ostatné
5t82d.7↔	Res.kompart.sv,šf,f.s rozšir.prepar:stehno,koleno	5t834.0↔	Plastika svalov v obl.hlavy,krku
5t82d.8↔	Res.kompart.sv,šf,f.s rozšir.prepar:predkolenie	5t834.1↔	Plastika svalov v obl.ramena,axily
5t82d.9↔	Res.kompart.sv,šf,f.s rozšir.prepar:noha	5t834.2↔	Plastika svalov v obl.ramena,lakt'a
5t82d.x	Resek.kompartm.sv,šf,fascie s rozšírenou preparáciou:ost.	5t834.3↔	Plastika svalov v obl.predlaktia
5t82e.0↔	Odobr.sval.tkaniva na transpl:hlava a krk	5t834.4↔	Plastika svalov v obl.hrud.steny,chrbta
5t82e.1↔	Odobr.sval.tk.na transpl:rameno,axila	5t834.5↔	Plastika svalov v obl.bruš.steny
5t82e.2↔	Odobr.sval.tk.na transpl:rameno,lakeť	5t834.6↔	Plastika svalov v inguin.genit.a glut.obl.
5t82e.3↔	Odobr.sval.tk.na transpl:predlaktie	5t834.7↔	Plastika svalov v obl.stehna,kolena
5t82e.4↔	Odobr.sval.tk.na transpl:hруд.st,chrbát	5t834.8↔	Plastika svalov v obl.predkolenia
5t82e.5↔	Odobr.sval.tk.na transpl:bruš.stena	5t834.9↔	Plastika svalov v obl.nohy
5t82e.6↔	Odobr.sval.tk.na transpl:inguin.genit.glut.obl	5t834.x	Plastika svalov:ostatné
5t82e.7↔	Odobr.sval.tk.na transpl:stehno,koleno	5t835.0↔	Transpozícia svalov v obl.hlavy,krku
5t82e.8↔	Odobr.sval.tk.na transpl:predkolenie	5t835.1↔	Transpozícia svalov v obl.ramena,axily
5t82e.9↔	Odobratie sval.tkaniva na transplantáciu:noha	5t835.2↔	Transpozícia svalov v obl.ramena,lakt'a
5t82e.x	Odobratie sval.tkaniva na transplantáciu:ostatné	5t835.3↔	Transpozícia svalov v obl.predlaktia
5t82f.0↔	Odobr.šľachy na transplantáciu:hlava,krk	5t835.4↔	Transpozícia svalov v obl.hrud.steny,chrbta
5t82f.1↔	Odobr.šľachy na transplantáciu:ramen.klb,axila	5t835.5↔	Transpozícia svalov v obl.bruš.steny
5t82f.2↔	Odobr.šľachy na transplantáciu:rameno,lakeť	5t835.6↔	Transpozícia svalov v inguin.genit.a glut.obl.
5t82f.3↔	Odobr.šľachy na transplantáciu:predlaktie	5t835.7↔	Transpozícia svalov v obl.stehna a kolena
5t82f.4↔	Odobr.šľachy na transplantáciu:hруд.st,chrbát	5t835.8↔	Transpozícia svalov v obl.predkolenia
5t82f.5↔	Odobr.šľachy na transplantáciu:bruš.stena	5t835.9↔	Transpozícia svalov v obl.nohy
5t82f.6↔	Odobr.šľachy na transplantáciu:inguin.genit.glut.obl	5t835.x	Transpozícia svalov:ostatné
5t82f.7↔	Odobr.šľachy na transplantáciu:stehno,koleno	5t836.0↔	Transplantácia svalov v obl.hlavy,krku
5t82f.8↔	Odobr.šľachy na transplantáciu:predkolenie	5t836.1↔	Transplantácia svalov v obl.ramena,axily

5t836.2↔	Transplantácia svalov v obl.ramena,lakt'a	5t841.4↔	Skrátenie šliach:hručná stena a chrbát
5t836.3↔	Transplantácia svalov v obl.predlaktia	5t841.5↔	Skrátenie šliach:brušná stena
5t836.4↔	Transplantácia svalov v obl.hrud.steny a chrbta	5t841.6↔	Skrátenie šliach:inguin,genit.a glut.obl.
5t836.5↔	Transplantácia svalov v obl.bruš.steny	5t841.7↔	Skrátenie šliach:stehno a koleno
5t836.6↔	Transplantácia svalov v inguin,genit.a glut.obl.	5t841.8↔	Skrátenie šliach:predkolenie
5t836.7↔	Transplantácia svalov v obl.stehna,kolena	5t841.a↔	Skrátenie šliach:zadonožie a priehlavok
5t836.8↔	Transplantácia svalov v obl.predkolenia	5t841.b↔	Skrátenie šliach:stredonožie a prednožie
5t836.9↔	Transplantácia svalov v obl.nohy	5t841.c	Skrátenie šliach v oblasti ruky
5t836.x	Transplantácia svalov:ostatné	5t841.x	Skrátenie šliach:ostatné
5t837.0↔	Revízia transplantátu svalov:hlava a krk	5t842.0↔	Transpozícia šliach:hlava a krk
5t837.1↔	Revízia transplantátu svalov:rameno a axila	5t842.1↔	Transpozícia šliach:rameno,axila
5t837.2↔	Revízia transplantátu svalov:rameno a lakeť	5t842.2↔	Transpozícia šliach:rameno a lakeť
5t837.3↔	Revízia transplantátu svalov:predlaktie	5t842.3↔	Transpozícia šliach:predlaktie
5t837.4↔	Revízia transplantátu svalov:hručná stena a chrbát	5t842.4↔	Transpozícia šliach:hručná stena a chrbát
5t837.5↔	Revízia transplantátu svalov:brušná stena	5t842.6↔	Transpozícia šliach:inguin,genit,glut.obl.
5t837.6↔	Revízia transplantátu svalov:inguin,genit.a glut.obl.	5t842.7↔	Transpozícia šliach:stehno a koleno
5t837.7↔	Revízia transplantátu svalov:stehno a koleno	5t842.8↔	Transpozícia šliach:predkolenie
5t837.8↔	Revízia transplantátu svalov:predkolenie	5t842.a↔	Transpozícia šliach:zadonožie a priehlavok
5t837.9↔	Revízia transplantátu svalov:noha	5t842.b↔	Transpozícia šliach:stredonožie a prednožie
5t837.x	Revízia transplantátu svalov:ostatné	5t842.c	Transpozícia šliach v oblasti ruky
5t838.0↔	Výmena transplantátu svalov:hlava a krk	5t842.x	Transpozícia šliach:ostatné
5t838.1↔	Výmena transplantátu svalov:rameno a axila	5t843.0↔	Augmentácia šliach:hlava a krk
5t838.2↔	Výmena transplantátu svalov:rameno a lakeť	5t843.1↔	Augmentácia šliach:rameno a axila
5t838.3↔	Výmena transplantátu svalov:predlaktie	5t843.2↔	Augmentácia šliach:rameno a lakeť
5t838.4↔	Výmena transplantátu svalov:hručná stena a chrbát	5t843.3↔	Augmentácia šliach:predlaktie
5t838.5↔	Výmena transplantátu svalov:brušná stena	5t843.4↔	Augmentácia šliach:hručná stena a chrbát
5t838.6↔	Výmena transplantátu svalov:inguin,genit.a glut.obl.	5t843.5↔	Augmentácia šliach:brušná stena
5t838.7↔	Výmena transplantátu svalov:stehno a koleno	5t843.6↔	Augmentácia šliach:inguinál,genit.a glut.obl.
5t838.8↔	Výmena transplantátu svalov:predkolenie	5t843.7↔	Augmentácia šliach:stehno a koleno
5t838.9↔	Výmena transplantátu svalov:noha	5t843.8↔	Augmentácia šliach:predkolenie
5t838.x	Výmena transplantátu svalov:ostatné	5t843.a↔	Augmentácia šliach:zadonožie a priehlavok
5t839.0↔	Odstránenie transplantátu svalov:hlava a krk	5t843.b↔	Augmentácia šliach:stredonožie a prednožie
5t839.1↔	Odstránenie transplantátu svalov:rameno a axila	5t843.c	Augmentácia šliach v oblasti ruky
5t839.2↔	Odstránenie transplantátu svalov:rameno a lakeť	5t843.x	Augmentácia šliach:ostatné
5t839.3↔	Odstránenie transplantátu svalov:predlaktie	5t844.0↔	Plastika šliach náhradou:hlava a krk
5t839.4↔	Odstránenie transplantátu svalov:hručná stena a chrbát	5t844.1↔	Plastika šliach náhradou:rameno a axila
5t839.5↔	Odstránenie transplantátu svalov:brušná stena	5t844.2↔	Plastika šliach náhradou:rameno a lakeť
5t839.6↔	Odstr. transplant. svalov:inguin,genit.a glut.obl.	5t844.3↔	Plastika šliach náhradou:predlaktie
5t839.7↔	Odstránenie transplantátu svalov:stehno a koleno	5t844.4↔	Plastika šliach náhradou:hručná stena a chrbát
5t839.8↔	Odstránenie transplantátu svalov:predkolenie	5t844.5↔	Plastika šliach náhradou:brušná stena
5t839.9↔	Odstránenie transplantátu svalov:noha	5t844.6↔	Plastika šliach náhradou:inguin,genit,glut.obl
5t839.x	Odstránenie transplantátu svalov:ostatné	5t844.7↔	Plastika šliach náhradou:stehno a koleno
5t83x.0↔	Iná rekonštrukcia svalov v obl.hlavy a krku	5t844.8↔	Plastika šliach náhradou:predkolenie
5t83x.1↔	Iná rekonštrukcia svalov v obl.ramena a axily	5t844.a↔	Plastika šliach náhradou:zadonožie,priehlavok
5t83x.2↔	Iná rekonštrukcia svalov v obl.ramena a lakta	5t844.b↔	Plastika šliach náhradou:stredonožie,prednožie
5t83x.3↔	Iná rekonštrukcia svalov v obl.predlaktia	5t844.c	Plastika šliach náhradou v oblasti ruky
5t83x.4	Iná rekonštrukcia svalov v obl.hrud.steny a chrbta	5t844.x	Plastika šliach náhradou:ostatné
5t83x.5	Iná rekonštrukcia svalov v obl.bruš.steny	5t845.0↔	Plastika šliach náhradou s interponátom:hlava,krk
5t83x.6↔	Iná rekonštrukcia svalov v inguin,genit.a gluteál.obl.	5t845.1↔	Plastika šliach náhr.s interponátom:rameno,axila
5t83x.7↔	Iná rekonštrukcia svalov v obl.stehna a kolena	5t845.2↔	Plastika šliach náhradou s interponátom:rameno,lakeť
5t83x.8↔	Iná rekonštrukcia svalov v obl.predkolenia	5t845.3↔	Plastika šliach náhradou s interponátom:predlaktie
5t83x.9↔	Iná rekonštrukcia svalov v obl.nohy	5t845.4↔	Plastika šliach náhradou s interponátom:hruč.st,chrábát
5t83x.x	Iná rekonštrukcia svalov:ostatné	5t845.5↔	Plastika šliach náhradou s interponátom:bruš.stena
5t840.0↔	Predĺženie šliach:hlava a krk	5t845.6↔	Plastika šliach náhr.s interponátom:inguin,genit,glut.obl
5t840.1↔	Predĺženie šliach:rameno a axila	5t845.7↔	Plastika šliach náhr.s interponátom:stehno,koleno
5t840.2↔	Predĺženie šliach:rameno a lakeť	5t845.8↔	Plastika šliach náhradou s interponátom:predkolenie
5t840.3↔	Predĺženie šliach:predlaktie	5t845.a↔	Plast. šliach náhradou s interponátom:zadonož,priehlavok
5t840.4↔	Predĺženie šliach:hručná stena a chrbát	5t845.b↔	Plast.šliach náhradou s interponátom:stredonož,predonož
5t840.5↔	Predĺženie šliach:brušná stena	5t845.c	Plastika šliach náhradou s interponátom v oblasti ruky
5t840.6↔	Predĺženie šliach:inguin,genit.a glut.obl.	5t845.x	Plastika šliach náhradou s interponátom:ostatné
5t840.7↔	Predĺženie šliach:stehno a koleno	5t846.0↔	Tvorba transplantátu šliach:hlava a krk
5t840.8↔	Predĺženie šliach:predkolenie	5t846.1↔	Tvorba transplantátu šliach:rameno,axila
5t840.a↔	Predĺženie šliach:zadonožie a priehlavok	5t846.2↔	Tvorba transplantátu šliach:rameno a lakeť
5t840.b↔	Predĺženie šliach:stredonožie a prednožie	5t846.3↔	Tvorba transplantátu šliach:predlaktie
5t840.c	Predĺženie šliach v oblasti ruky	5t846.4↔	Tvorba transplantátu šliach:hruč.st,chrábát
5t840.x	Predĺženie šliach:ostatné	5t846.5↔	Tvorba transplantátu šliach:brušná stena
5t841.0↔	Skrátenie šliach:hlava a krk	5t846.6↔	Tvorba transplantátu šliach:inguin,genit,glut.obl.
5t841.1↔	Skrátenie šliach:rameno a axila	5t846.7↔	Tvorba transplantátu šliach:stehno a koleno
5t841.2↔	Skrátenie šliach:rameno a lakeť	5t846.8↔	Tvorba transplantátu šliach:predkolenie
5t841.3↔	Skrátenie šliach:predlaktie	5t846.a↔	Tvorba transplantátu šliach:zadonožie,priehlavok

5t846.b↔	Tvorba transplantátu šliach:stredonožie,prednožie	5t858.5↔	Sekundárna tenodéza 1 šľachy:bruš.stena
5t846.c	Tvorba transplantátu šliach v oblasti ruky	5t858.6↔	Sekundárna tenodéza 1 šľachy:ing.gen.gl.obl.
5t846.x	Tvorba transplantátu šliach:ostatné	5t858.7↔	Sekundárna tenodéza 1 šľachy:steh.kol.
5t847.0↔	Transplantácia šliach:hlava a krk	5t858.8↔	Sekundárna tenodéza 1 šľachy:predk.
5t847.1↔	Transplantácia šliach:rameno a axila	5t858.9↔	Sekundárna tenodéza 1 šľachy:noha
5t847.2↔	Transplantácia šliach:rameno a lakeť	5t858.x	Sekundárna tenodéza jednej šľachy:ostatné
5t847.3↔	Transplantácia šliach:predlaktie	5t859.0↔	Primárna tenodéza viac.šliach:hlava,krk
5t847.4↔	Transplantácia šliach:hruďná stena a chrbát	5t859.1↔	Primárna tenodéza viac.šliach:rameno,axila
5t847.5↔	Transplantácia šliach:brušná stena	5t859.2↔	Primárna tenodéza viac.šliach:rameno,lakeť
5t847.6↔	Transplantácia šliach:inguinál.genit.a glut.obl.	5t859.3↔	Primárna tenodéza viac.šliach:predlaktie
5t847.7↔	Transplantácia šliach:stehno a koleno	5t859.4↔	Primárna tenodéza viac.šliach:hruď.stena,chrbát
5t847.8↔	Transplantácia šliach:predkolenie	5t859.5↔	Primárna tenodéza viac.šliach:bruš.stena
5t847.a↔	Transplantácia šliach:zadonožie a priehlavok	5t859.6↔	Primárna tenodéza viacerých šliach:ing.gen.gl.obl.
5t847.b↔	Transplantácia šliach:stredonožie a prednožie	5t859.7↔	Primárna tenodéza viac.šliach:stehno,koleno
5t847.c	Transplantácia šliach v oblasti ruky	5t859.8↔	Primárna tenodéza viac.šliach:predkolenie
5t847.x	Transplantácia šliach:ostatné	5t859.9↔	Primárna tenodéza viacerých šliach:noha
5t848.0↔	Výmena transplantátu šliach:hlava a krk	5t859.x	Primárna tenodéza viac.šliach:ostatné
5t848.1↔	Výmena transplantátu šliach:rameno,axila	5t85a.0↔	Sekundárna tenodéza viac.šliach:hlava,krk
5t848.2↔	Výmena transplantátu šliach:rameno a lakeť	5t85a.1↔	Sekundárna tenodéza viac.šliach:rameno,axila
5t848.3↔	Výmena transplantátu šliach:predlaktie	5t85a.2↔	Sekundárna tenodéza viac.šliach:ram,lakeť
5t848.4↔	Výmena transplantátu šliach:hruď.st,chrbát	5t85a.3↔	Sekundárna tenodéza viac.šliach:predlaktie
5t848.5↔	Výmena transplantátu šliach:brušná stena	5t85a.4↔	Sekundárna tenodéza viac.šliach:hruď.stena,chrbát
5t848.6↔	Výmena transplantátu šliach:inguin.genit,glut.obl	5t85a.6↔	Sekundárna tenodéza viac.šliach:ing.gen.gl.obl.
5t848.7↔	Výmena transplantátu šliach:stehno a koleno	5t85a.7↔	Sekundárna tenodéza viac.šliach:stehno,koleno
5t848.8↔	Výmena transplantátu šliach:predkolenie	5t85a.8↔	Sekundárna tenodéza viac.šliach:predk.
5t848.a↔	Výmena transplantátu šliach:zadonožie,priehlavok	5t85a.9↔	Sekundárna tenodéza viac.šliach:noha
5t848.b↔	Výmena transplantátu šliach:stredonožie a prednožie	5t85a.x	Sekundárna tenodéza viac.šliach:ostatné
5t848.c	Výmena transplantátu šliach v oblasti ruky	5t860.x↔	Sutúra fascii:ostatné
5t848.x	Výmena transplantátu šliach:ostatné	5t861.0↔	Predĺženie fascii v obl.hlavy a krku
5t84x.0↔	Iné rekonštrukcie šliach:hlava a krk	5t861.1↔	Predĺženie fascii v obl.ramena,axily
5t84x.1↔	Iné rekonštrukcie šliach:rameno a axila	5t861.2↔	Predĺženie fascii v obl.ramena a lakt'a
5t84x.2↔	Iné rekonštrukcie šliach:rameno a lakeť	5t861.3↔	Predĺženie fascii v obl.predlaktia
5t84x.3↔	Iné rekonštrukcie šliach:predlaktie	5t861.4↔	Predĺženie fascii v obl.hruď.steny a chrbta
5t84x.4↔	Iné rekonštrukcie šliach:hruď.stena a chrbát	5t861.5↔	Predĺženie fascii v obl.bruš.steny
5t84x.5↔	Iné rekonštrukcie šliach:brušná stena	5t861.6↔	Predĺženie fascii v inguin.gen.glut.obl.
5t84x.6↔	Iné rekonštrukcie šliach:inguin.genit,glut.obl	5t861.7↔	Predĺženie fascii v obl.stehna,kolena
5t84x.7↔	Iné rekonštrukcie šliach:stehno a koleno	5t861.8↔	Predĺženie fascii v obl.predkolenia
5t84x.8↔	Iné rekonštrukcie šliach:predkolenie	5t861.9↔	Predĺženie fascii v obl.nohy
5t84x.a↔	Iné rekonštrukcie šliach:zadonožie,priehlavok	5t861.x	Predĺženie fascii:ostatné
5t84x.b↔	Iné rekonštrukcie šliach:stredonožie,prednožie	5t862.0↔	Skrátenie (raphage) fascii:hlava a krk
5t84x.c	Iné rekonštrukcie šliach v oblasti ruky	5t862.1↔	Skrátenie (raphage) fascii:rameno,axila
5t84x.d	Rekonštrukcia šľachy vložení spacera alebo voľného šľachové	5t862.2↔	Skrátenie (raphage) fascii:rameno a lakeť
5t84x.x	Iné rekonštrukcie šliach:ostatné	5t862.3↔	Skrátenie (raphage) fascii:predlaktie
5t850.0↔	Reinzercia šľachy v obl.hlavy,krku	5t862.4↔	Skrátenie (raphage) fascii:hruď.stena a chrbát
5t850.1↔	Reinzercia šľachy v obl.ramena,axily	5t862.5↔	Skrátenie (raphage) fascii:brušná stena
5t850.2↔	Reinzercia šľachy v obl.ramena,lakt'a	5t862.6↔	Skrátenie (raphage) fascii:inguin.gen.glut.obl.
5t850.3↔	Reinzercia šľachy v obl.predlaktia	5t862.7↔	Skrátenie (raphage) fascii:stehno a koleno
5t850.4↔	Reinzercia šľachy v obl.hruď.steny,chrbta	5t862.8↔	Skrátenie (raphage) fascii:predkolenie
5t850.5↔	Reinzercia šľachy v obl.bruš.steny	5t862.9↔	Skrátenie (raphage) fascii:noha
5t850.6↔	Reinzercia šľachy v inguin.gen.glut.obl.	5t862.x	Skrátenie (raphage) fascii:ostatné
5t850.7↔	Reinzercia šľachy v obl.stehna,kolena	5t863.0↔	Zdvojenie jednej fascie:hlava a krk
5t850.8↔	Reinzercia šľachy v obl.predkolenia	5t863.1↔	Zdvojenie jednej fascie:rameno,axila
5t850.9↔	Reinzercia šľachy v obl.nohy	5t863.2↔	Zdvojenie jednej fascie:rameno a lakeť
5t850.x	Reinzercia šľachy:ost.	5t863.3↔	Zdvojenie jednej fascie:predlaktie
5t857.0↔	Primárna tenodéza 1 šľachy:hlava,krk	5t863.4↔	Zdvojenie jednej fascie:hruď.stena a chrbát
5t857.1↔	Primárna tenodéza 1 šľachy:rameno,axila	5t863.5↔	Zdvojenie jednej fascie:brušná stena
5t857.2↔	Primárna tenodéza 1 šľachy:rameno,lakeť	5t863.6↔	Zdvojenie jednej fascie:ingv.gen.glut.obl.
5t857.3↔	Primárna tenodéza 1 šľachy:predlaktie	5t863.7↔	Zdvojenie jednej fascie:stehno a koleno
5t857.4↔	Primárna tenodéza 1 šľachy:hruď.stena,chrbát	5t863.8↔	Zdvojenie jednej fascie:predkolenie
5t857.5↔	Primárna tenodéza 1 šľachy:bruš.stena	5t863.9↔	Zdvojenie jednej fascie:noha
5t857.6↔	Primárna tenodéza 1 šľachy:ing.gen.gl.obl.	5t863.x	Zdvojenie jednej fascie:ostatné
5t857.7↔	Primárna tenodéza 1 šľachy:steh.kol.	5t864.0↔	Autológná transplantácia fascii:hlava a krk
5t857.8↔	Primárna tenodéza 1 šľachy:predk.	5t864.1↔	Autológná transplantácia fascii:rameno,axila
5t857.9↔	Primárna tenodéza 1 šľachy:noha	5t864.2↔	Autológná transplantácia fascii:rameno a lakeť
5t857.x	Primárna tenodéza jednej šľachy:ostatné	5t864.3↔	Autológná transplantácia fascii:predlaktie
5t858.0↔	Sekundárna tenodéza 1 šľachy:hlava,krk	5t864.4↔	Autológná transplantácia fascii:hruďná stena a chrbát
5t858.1↔	Sekundárna tenodéza 1 šľachy:rameno,axila	5t864.5↔	Autológná transplantácia fascii:brušná stena
5t858.2↔	Sekundárna tenodéza 1 šľachy:rameno,lakeť	5t864.6↔	Autológná transplantácia fascii:inguin.gen.glut.obl.
5t858.3↔	Sekundárna tenodéza 1 šľachy:predlaktie	5t864.7↔	Autológná transplantácia fascii:stehno a koleno
5t858.4↔	Sekundárna tenodéza 1 šľachy:hruď.stena,chrbát	5t864.8↔	Autológná transplantácia fascii:predkolenie

5t864.9↔	Autológná transplantácia fascii:noha	5t871.2↔	Pl.rek.s lok.fasciokut.l.na cie.v.stop.na sval,fasc:ram,lak.
5t864.x	Autológná transplantácia fascii:ostatné	5t871.3↔	Pl.rek.s lok.fasciokut.l.na cie.v.stop.na sval,fasc:predl.
5t865.0↔	Alogénna transplantácia fascii:hlava a krk	5t871.4↔	Pl.rek.s lok.fasciok.l.na cie.v.st.na sval,fasc:hr.sten,chrb.
5t865.1↔	Alogénna transplantácia fascii:rameno,axila	5t871.5↔	Pl.rek.s lok.fasciok.l.na cie.v.stop.na sval,fasc:bruš.stena
5t865.2↔	Alogénna transplantácia fascii:rameno a lakeť	5t871.6↔	Pl.rek.s lok.fasciok.l.na c.st.na sval,fasc:ing.gen,gl.obl.
5t865.3↔	Alogénna transplantácia fascii:predlaktie	5t871.7↔	Pl.rek.s lok.fasciokut.l.na cie.v.stop.na sval,fasc:steh,kol.
5t865.4↔	Alogén.transplantácia fascii:hrud.stena a chrbát	5t871.8↔	Pl.rek.s lok.fasciokut.l.na cie.v.stop.na sval,fasc:predk.
5t865.5↔	Alogénna transplantácia fascii:brušná stena	5t871.9↔	Pl.rek.s lok.fasciokut.l.na cie.v.stop.na sval,fasc:noha
5t865.6↔	Alogénna transplantácia fascii:inguin,gen,glut.obl.	5t871.x	Plast.rek.s lok.fasciokut.lal.na cie.v.stop.na sval,fasc:ost.
5t865.7↔	Alogénna transplantácia fascii:stehno a koleno	5t872.0↔	Pl.rek.s lok.adipofasc.lal.na sval,fasc:hlava,krk
5t865.8↔	Alogénna transplantácia fascii:predkolenie	5t872.1↔	Pl.rek.s lok.adipofasc.lal.na sval,fasc:rameno,axi.
5t865.9↔	Alogénna transplantácia fascii:noha	5t872.2↔	Pl.rek.s lok.adipofasc.lal.na sval,fasc:ram,lakeť
5t865.x	Alogénna transplantácia fascii:ostatné	5t872.3↔	Pl.rek.s lokál.adipofasc.lal.na sval,fasc:predlak.
5t866.0↔	Revízia transplantátu fascii:hlava a krk	5t872.4↔	Pl.rek.s lok.adipofasc.lal.na sval,fasc:hr.stena,chrb.
5t866.1↔	Revízia transplantátu fascii:rameno,axila	5t872.5↔	Pl.rek.s lok.adipofasciál.lal.na sval,fasc:bruš.stena
5t866.2↔	Revízia transplantátu fascii:rameno a lakeť	5t872.6↔	Pl.rek.s lok.adipofasc.lal.na sval,fasc:inguin,gen,gl.obl.
5t866.3↔	Revízia transplantátu fascii:predlaktie	5t872.7↔	Pl.rek.s lok.adipofasc.lalokom na sval,fasc:steh,kol.
5t866.4↔	Revízia transplantátu fascii:hrud.stena a chrbát	5t872.8↔	Plast.rek.s lok.adipofasc.lal.na sval,fasc:predkol.
5t866.5↔	Revízia transplantátu fascii:brušná stena	5t872.9↔	Pl.rek.s lok.adipofasc.lalokom na sval,fasc:noha
5t866.6↔	Revízia transplantátu fascii:inguin,gen,glut.obl.	5t872.x	Plast.rek.s lokál.adipofasc.lalok.na sval.a fasciách:ost.
5t866.7↔	Revízia transplantátu fascii:stehno a koleno	5t873.0↔	Pl.rek.s lok.adipofasc.l.na cie.v.stop.na sval,fasc:hlava,krk
5t866.8↔	Revízia transplantátu fascii:predkolenie	5t873.1↔	Pl.rek.s lok.adipofasc.lalok.na cie.v.st.na sval,fasc:ram,axila
5t866.9↔	Revízia transplantátu fascii:noha	5t873.2↔	Pl.rek.s lok.adipofasc.l.na cie.v.stop.na sval,fasc:ram,lak.
5t866.x	Revízia transplantátu fascii:ostatné	5t873.3↔	Pl.rek.s lok.adipofasc.l.na cie.v.stop.na sval,fasc:predlakt
5t867.0↔	Výmena transplantátu fascii:hlava a krk	5t873.4↔	Pl.rek.s lok.adipofasc.l.na c.st.na sval,fasc:hr.sten,chrb.
5t867.1↔	Výmena transplantátu fascii:rameno,axila	5t873.5↔	Pl.rek.s lok.adipofasc.l.na cie.v.stop.na sval,fasc:br.stena
5t867.2↔	Výmena transplantátu fascii:rameno a lakeť	5t873.6↔	Pl.rek.s lok.adipof.l.na c.stop.na sval,fasc:ing.gen,gl.obl.
5t867.3↔	Výmena transplantátu fascii:predlaktie	5t873.7↔	Pl.rek.s lok.adipofasc.lal.na c.stop.na sval,fasc:steh,kol.
5t867.4↔	Výmena transplantátu fascii:hrud.stena a chrbát	5t873.8↔	Pl.rek.s lok.adipofasc.l.na cie.v.stop.na sval,fasc:predkol
5t867.5↔	Výmena transplantátu fascii:brušná stena	5t873.9↔	Plast.rek.s lok.adipofasc.l.na cie.v.stop.na sval,fasc:noha
5t867.6↔	Výmena transplantátu fascii:inguinál,genit.a glut.obl.	5t873.x	Pl.rek.s lok.adipofasc.lal.na cie.v.stopke na sval,fasc:ost.
5t867.7↔	Výmena transplantátu fascii:stehno a koleno	5t874.0↔	Pl.rek.s lokál.fasciál.lalok.na sval,fasc:hlava,krk
5t867.8↔	Výmena transplantátu fascii:predkolenie	5t874.1↔	Pl.rek.s lokál.fasciál.lalok.na sval,fasc:rameno,axila
5t867.9↔	Výmena transplantátu fascii:noha	5t874.2↔	Pl.rek.s lokál.fasciál.lalok.na sval,fasc:ram,lakeť
5t867.x	Výmena transplantátu fascii:ostatné	5t874.3↔	Pl.rek.s lokál.fasciál.lalokok.na sval,fasc:predlaktie
5t869.0↔	Krytie defektu fascii autogen.mat:hlava,krk	5t874.4↔	Pl.rek.s lokál.fasciál.lalok.na sval,fasc:hrud.stena,chrb.
5t869.1↔	Krytie defektu fascii autogen.mat:rameno,axila	5t874.5↔	Pl.rek.s lokál.fasciál.lalok.na sval,fasc:bruš.stena
5t869.2↔	Krytie defektu fascii autogen.mat:ram	5t874.6↔	Pl.rek.s lokál.fasciál.lalok.na sval,fasc:inguin,gen,gl.obl.
5t869.3↔	Krytie defektu fascii autogen.mat:predlaktie	5t874.7↔	Pl.rek.s lokál.fasciál.lalok.na sval,fasc:steh,kol.
5t869.4↔	Krytie defektu fascii autogen.mat:hr.stena a chrbát	5t874.8↔	Pl.rek.s lokál.fasciál.lalok.na sval,fasc:predkol
5t869.5↔	Krytie defektu fascii autogen.mat:bruš.stena	5t874.9↔	Pl.rek.s lokál.fasciál.lalok.na sval,fasc:noha
5t869.6↔	Krytie defektu fascii autogen.mat:inguin,gen,glut.obl.	5t874.x	Plast.rekonštr.s lokál.fasciál.lal.na sval,fasc:ost.
5t869.7↔	Krytie defektu fascii autogen.mat:steh,kol.	5t875.0↔	Pl.rek.s lok.fasciál.l.na cie.v.stopke na sval,fasc:hl,krk
5t869.8↔	Krytie defektu fascii autogen.mat:predkolenie	5t875.1↔	Pl.rek.s lok.fasciál.l.na cie.v.stopke na sval,fasc:ram.,axila
5t869.9↔	Krytie defektu fascii autogen.mat:noha	5t875.2↔	Pl.rek.s lok.fasciál.l.na cie.v.stopke na sval,fasc:ram,lakeť
5t869.x	Krytie defektu fascii autogen.mat:ostatné	5t875.3↔	Pl.rek.s lok.fasciál.l.na cie.v.stopke na sval,fasc:predl.
5t86a.0↔	Krytie defektu fascii alogén.mat:hlava,krk	5t875.4↔	Pl.rek.s lok.fasciál.l.na cie.v.stop.na sval,fasc:hr.st,chrb.
5t86a.1↔	Krytie defektu fascii alogén.mat:rameno,axila	5t875.5↔	Pl.rek.s lok.fasciál.l.na cie.v.stop.na sval,fasc:bruš.stena
5t86a.2↔	Krytie defektu fascii alogén.mat:rameno,lakeť	5t875.6↔	Pl.rek.s lok.fasciál.l.na c.stop.na sval,fasc:ing.gen,gl.obl.
5t86a.3↔	Krytie defektu fascii alogén.mat:predlaktie	5t875.7↔	Pl.rek.s lok.fasciál.l.na c.stop.na sval,fasc:steh,kol.
5t86a.4↔	Krytie defektu fascii alogén.mat:hrud.stena a chrb.	5t875.8↔	Pl.rek.s lok.fasciál.l.na cie.v.stopke na sval,fasc:predk.
5t86a.5↔	Krytie defektu fascii alogén.mat:bruš.stena	5t875.9↔	Pl.rek.s lok.fasciál.l.na c.stopke na sval,fasc:noha
5t86a.6↔	Krytie defektu fascii alogén.mat:ingv,gen,glut.obl.	5t875.x	Pl.rek.s lok.fasciál.lalok.na cie.v.stopke na sv.a fas:ost.
5t86a.7↔	Krytie defektu fascii alogén.mat:steh,kol.	5t876.0↔	Pl.rek.s lok.myokután.lalok.na sval.,fasciách:hlava,krk
5t86a.8↔	Krytie defektu fascii alogén.mat:predkolenie	5t876.1↔	Plast.rek.s lok.myokut.lalok.na sval.,fasc:rameno,axila
5t86a.9↔	Krytie defektu fascii alogén.mat:noha	5t876.2↔	Pl.rek.s lok.myokután.lalok.na sval.,fasc:rameno,lakeť
5t86a.x	Krytie defektu fascii alogén.materiálom:ostatné	5t876.3↔	Plast.rek.s lok.myokután.lalok.na sval.,fasc:predlakt
5t870.0↔	Pl.rek.s lok.fasciokut.lalok.na sval.a fasc:hlava,krk	5t876.4↔	Pl.rek.s lok.myokután.lalok.na sval.,fasc:hr.stena,chrb.
5t870.1↔	Pl.rek.s lok.fasciokut.lalok.na sval.a fasc:rameno,axila	5t876.5↔	Pl.rek.s lok.myokut.lalok.na sval.,fasc:bruš.stena
5t870.2↔	Pl.rek.s lok.fasciokut.lalok.na sval.a fasc:ram,lak.	5t876.6↔	Pl.rek.s lok.myokut.lalok.na sval.,fasc:ing.gen,gl.obl.
5t870.3↔	Plast.rek.s lok.fasciokut.lalok.na sval.a fasc:predl.	5t876.7↔	Pl.rek.s lok.myokut.lalok.na sval.,fasc:stehno,koleno
5t870.4↔	Pl.rek.s lok.fasciokut.lalok.na sval.a fasc:hr.sten,chrb.	5t876.8↔	Pl.rek.s lok.myokut.lalok.na sval.,fasc:predkolenie
5t870.5↔	Pl.rek.s lok.fasciokut.lalok.na sval.a fasc:bruš.stena	5t876.9↔	Pl.rek.s lokál.myokut.lalok.na sval.,fasc:noha
5t870.6↔	Pl.rek.s lok.fasciokut.lalok.na sval.a fasc:ing.gen,gl.obl.	5t876.x	Pl.rekonštr.s lok.myokut.lalok.na sval.a fasc:ost.
5t870.7↔	Pl.rek.s lok.fasciokut.lalok.na sval.a fasc:steh,kol.	5t877.0↔	Pl.rek.s lok.myokut.l.na cie.v.stop.na svaloch,fasc:hl,krk
5t870.8↔	Pl.rek.s lok.fasciokut.lalok.na sval.a fasc:predkol.	5t877.1↔	Pl.rek.s lok.myokut.l.na c.stop.na sval,fasc:rameno,axila
5t870.9↔	Pl.rek.s lokál.fasciokut.lalok.na sval.a fasc:noha	5t877.2↔	Pl.rek.s lok.myokut.l.na cie.v.stop.na sval,fasc:ram,lakeť
5t870.x	Pl.rek.s lok.fasciokut.lalok.na sval.a fasc:ostatné	5t877.3↔	Pl.rek.s lok.myokut.lalok.na cie.v.stop.na sval,fasc:predlakt
5t871.0↔	Pl.rek.s lok.fasciokut.l.na cie.v.stop.na sval,fasc:hlava,krk	5t877.4↔	Pl.rek.s lok.myokut.l.na c.stop.na sval,fasc:hr.stena,chrbát
5t871.1↔	Pl.rek.s lok.fasciokut.l.na cie.v.stop.na sval,fasc:ram,axi.	5t877.5↔	Pl.rek.s lok.myokut.l.na cie.v.stop.na sval,fasc:bruš.stena

5t877.6↔	Pl.rek.s lok.myokut.l.na c.stop.na sval, fasc:ing, gen, gl, obl.	5t881.x	Odobr.septokut.l.sval, šf.a fascie mikrovask.anastm::ost.
5t877.7↔	Pl.rek.s lok.myokut.l.na cie.v.stop.na sval, fasc:stehno, koleno	5t882.0↔	Odobr.myokut.l.sval, šf.a fasc.mikrovask.anastm:hlava, krk
5t877.8↔	Pl.rek.s lok.myokut.lalok.na cie.v.stop.na sval, fasc:predkol	5t882.1↔	Odobr.myokut.l.sval, šf.a fasc.mikrovask.anast:rameno, axi
5t877.9↔	Pl.rek.s lok.myokut.l.na cie.v.stop.na sval, fasc:noha	5t882.2↔	Odobr.myokut.l.sval, šf.a fasc.mikrovask.anastm:ram., lakeť
5t877.x	Pl.rek.s lok.myokut.l.na cie.v.stopke na svaloch a fasc:ost.	5t882.3↔	Odobr.myokut.lal.sval, šf.a fasc.mikrovask.anastm:predlakt
5t878.0↔	Plast.rek.s lok.sval.lalokom na sval.a fasc:hlava, krk	5t882.4↔	Odobr.myokut.l.sval, šf.a fasc.mikrovask.anast:hr.stena, chrb.
5t878.1↔	Pl.rek.s lok.sval.lalokom na sval, fasc:rameno, axila	5t882.5↔	Odobr.myokut.l.sval, šf.a fasc.mikrovask.anastm:bruš.stena
5t878.2↔	Pl.rek.s lok.sval.lalokom na sval, fasc:ram, lakeť	5t882.6↔	Odobr.myokut.l.sval, šf.a fasc.mikrovask.anast:ing, gen, gl, obl.
5t878.3↔	Plast.rek.s lok.sval.lalokom na sval, fasc:predl.	5t882.7↔	Odobr.myokut.l.sval, šf.a fasc.mikrovask.anastm:steh., koleno
5t878.4↔	Pl.rek.s lok.sval.lalokom na sval, fasc:hr.stena, chrb.	5t882.8↔	Odobr.myokut.l.sval, šf.a fasc.mikrovask.anastm:predkol.
5t878.5↔	Pl.rek.s lok.sval.lalokom na sval, fasc:bruš.stena	5t882.9↔	Odobr.myokut.laloka sval, šf.a f.mikrovask.anast:hr.st, chrb.
5t878.6↔	Plast.rek.s lok.sval.lalokom na sval, fasc:inguin, gen, gl, obl.	5t882.x	Odobr.myokut.l.sval, šf.a fascie mikrovask.anastm::ost.
5t878.7↔	Pl.rek.s lok.sval.lalokom na sval, fasc:steh, kol.	5t883.0↔	Odobr.osteo-myok/fasciok.l.sv, šf.a f.mikrovask.anast:hl, krk
5t878.8↔	Pl.rekonštr.s lok.sval.lalokom na sval, fasc:predk.	5t883.1↔	Odobr.osteo-myok/fasciok.l.sv, šf.a f.mikrovas.anast:ram, axi.
5t878.9↔	Pl.rek.s lok.sval.lalokom na sval, fasc:noha	5t883.2↔	Odobr.osteo-myok/fasciok.l.sv, šf.a f.mikrovas.anast:ram, lak.
5t878.x	Pl.rek.s lok.sval.lalokom na sval, fasc:ostatné	5t883.3↔	Odobr.osteo-myok/fasciok.l.sv, šf.a f.mikrovask.anast:predl.
5t879.0↔	Plast.rek.s lokál.sval.l.na cie.v.stop.na sval, fasc:hlava, krk	5t883.4↔	Od.osteo-myok/fasc.lal.sv, šf.a f.mikrovas.anast:hr.st, chrb.
5t879.1↔	Pl.rek.s lok.sval.lalok.na cie.v.stop.na sval, fasc:rameno, axila	5t883.5↔	Odobr.osteo-myok/fascio.l.sv, šf.a f.mikrov.anast:bruš.st.
5t879.2↔	Pl.rek.s lok.sval.lalok.na cie.v.stop.na sval, fasc:ram, lakeť	5t883.6↔	Odo.osteo-myok/fascio.l.sv, šf.a f.mikrov.anast:ing, gen, gl, obl
5t879.3↔	Pl.rekonštr.s lok.sval.l.na cie.v.stop.na sval.a fasc:predlakt	5t883.7↔	Odobr.osteo-myok/fascio.l.sv, šf.a f.mikrov.anast:steh, kol.
5t879.4↔	Pl.rek.s lok.sval.l.na cie.v.stop.na sval, fasc:hr.sten, chrb.	5t883.8↔	Odobr.osteo-myok/fasciok.l.sv, šf.a f.mikrov.anast:predkol.
5t879.5↔	Pl.rek.s lok.sval.l.na cie.v.stop.na sval, fasc:bruš.stena	5t883.9↔	Odobr.osteo-myok/fasciok.lal.sv, šf.a f.mikrov.anast:noha
5t879.6↔	Pl.rek.s lok.sval.l.na c.stop.na sval, fasc:ing, gen, gl, obl.	5t884.0↔	Odobr.osteo-myok/fasciok.lal.sv, šf.a f.mikrovask.anast:ost.
5t879.7↔	Pl.rek.s lok.sval.l.na cie.v.stop.na sval, fasc:steh, koleno	5t884.0↔	Odobr.iného transpl.sv, šf.a fasc.mikrovask.anast:hl, krk
5t879.8↔	Pl.rek.s lok.sval.lalok.na cie.v.stop.na sval, fasc:predkol.	5t884.1↔	Odobr.i.transpl.sv, šf.a fasc.mikrovask.anast:rameno, axila
5t879.9↔	Pl.rek.s lok.sval.l.na cie.v.stop.na sval.a fasc:noha	5t884.2↔	Odobr.i.transpl.sv, šf.a fasc.mikrovask.anast:ram, lakeť
5t879.x	Plast.rek.s lok.sval.l.na cie.v.stopke na sval, fasc:ost.	5t884.3↔	Odobr.i.transpl.sv, šf.a fasc.mikrovask.anast:predlakt
5t87a.0↔	Plast.rekonš.s lok.lal.na sval, fasc:odd.stop.lal:hlava, krk	5t884.4↔	Odobr.i.transpl.sv, šf.a fasc.mikrovask.anast:hrud.sten, chrb.
5t87a.1↔	Pl.rekonš.s lok.lal.na sval, fasc:odd.stopky lal:rameno, axila	5t884.5↔	Odobr.i.transpl.sv, šf.a fasc.mikrovask.anast:bruš.stena
5t87a.2↔	Pl.rekonš.s lok.lal.na sval, fasc:odd.stop.lal:ram., lakeť	5t884.6↔	Odobr.i.transpl.sv, šf.a fasc.mikrovask.anast:ing, gen, gl, obl.
5t87a.3↔	Pl.rekonš.s lok.lal.na sval, fasc:odd.stopky lal:predl.	5t884.7↔	Odobr.i.transpl.sv, šf.a fasc.mikrovask.anast:stehno, kol.
5t87a.4↔	Pl.rekonš.s lok.lal.na sval, fasc:odd.stop.lal:hr.stena, chrb.	5t884.8↔	Odobr.i.transpl.sv, šf.a fasc.mikrovask.anast:predkol.
5t87a.5↔	Pl.rekonš.s lok.lal.na sval, fasc:odd.stop.lal:bruš.stena	5t884.9↔	Odobr.iného transpl.sv, šf.a fasc.mikrovask.anast:noha
5t87a.6↔	Pl.rekonš.s lok.lal.na sval, fasc:odd.stop.lal:ing, gen, gl, obl.	5t884.x	Odobr.i.transplantátu sv, šf.a fasc.mikrovask.anast:ost.
5t87a.7↔	Pl.rekonš.s lok.lal.na sval, fasc:odd.stop.lal:steh, kol.	5t991	Debridement mäkk.č.pohyb.aparát, viacvrstvový
5t87a.8↔	Pl.rekonš.s lok.lal.na sval, fasc:odd.stop.laloka:predkol	5t994.2↔	Viaczákr.OP stredru ruky, prst v 1sed:2lúč.str.ruky/2lúč.prst.ru
5t87a.9↔	Pl.rekonš.s lok.lal.na sval.a fasc:odd.stop.lal:noha	5t994.3↔	Viaczákr.OP stredru ruky, prst v 1sed:3lúč.str.ruky/3lúč.prst.ru
5t87a.x↔	Pl.rekonš.s lok.lal.na sval, fasc:odd.stopky laloka:ost.	5t994.4↔	Viaczákr.OP str.ruky, prst v 1sed:4lúč.str.ruky/4lúč.prst.ru
5t87x.0↔	Iné plast.rekonš.s lok.lal.na sval.a fasc:hl, krk	5t994.5↔	Viaczákr.OP str.ruky, prst v 1sed:5lúč.stredru r./5lúč.prst.ru
5t87x.1↔	Iné pl.rekonš.s lok.lal.na sval, fasc:rameno, axila	5t994.6↔	Viacz.OP str.ruky a prst v 1sedení:6 a viac lúč.str.r./ lúč.prst.r.
5t87x.2↔	Iné pl.rekonš.s lok.lal.na sval, fasc:ram, lakeť	5v141.0	R.a roz.odst.ch.tk.na ko.a podk:b.prim.uz.ra:hist.kontr:pera
5t87x.3↔	Iné pl.rekonš.s lok.lal.na sval, fasc:predlaktie	5v141.4	R.a roz.odstr.ch.tk.na ko.a podk:b.pr.uz.ra:hist.kontr:i.č.hl.
5t87x.4	Iné pl.rekonš.s lok.lal.na sval, fasc:hr.stena, chrb.	5v141.5	Rad.a roz.odst.ch.tk.na ko.a podk:b.pr.uz.ra:hist.kontr:krk
5t87x.5	Iné pl.rekonš.s lok.lalokom na sval, fasc:bruš.stena	5v141.6↔	R.a roz.odst.ch.tk.na ko.a podk:b.pr.uz.ra:his.kontr:ram, axila
5t87x.6	Iné pl.rekonš.s lok.lal.na sval, fasc:inguin, gen, gl, obl.	5v141.7↔	R.a roz.odst.ch.tk.ko.a podk:b.pr.uz.ra:hist.kontr:ram, lakeť
5t87x.7↔	Iné pl.rekonš.s lok.lal.na sval, fasc:steh, kol.	5v141.8↔	R.a roz.odst.ch.tk.ko.a podk:b.prim.uz.ra:hi.kon:predlaktie
5t87x.8↔	Iné pl.rekonš.s lok.lal.na sval, fasc:predk.	5v141.9↔	Rad.a roz.odst.chor.tk.ko.a podk:b.prim.uz.ra:hist.kontr:ruka
5t87x.9↔	Iné pl.rekonš.s lok.lal.na sval, fasc:noha	5v141.a	R.a roz.odst.ch.tk.ko.a podk:b.pr.uz.ra:hi.kon:hrud.st, chrbát
5t87x.x	Iné pl.rekonš.s lok.lal.na sval, fasc:ostatné	5v141.b	Rad.a roz.odst.ch.tk.ko.a podk:b.pr.uz.ra:his.kon:bruš.o
5t880.0↔	Odobr.fasciokut.lal.svalu, šf.a fasc.s mikrovask.anastm:hl, krk	5v141.c	Rad.a roz.odst.ch.tk.ko.a podk:b.pri.uz.ra:his.kon:ing, genit.o
5t880.1↔	Odobr.fasciokut.l.svalu, šf.a fasc.s mikrovask.anast:ram, axi.	5v141.d	R.a roz.odst.ch.tk.na ko.a podk:b.pri.uz.ra:his.kon:glut.o
5t880.2↔	Odobr.fasciokut.l.sv., šf.a fasc.s mikrovask.anast:ram., lakeť	5v141.e↔	R.a roz.odst.ch.tk.ko.a podk:b.pr.uz.ra:hist.kontr:stehno, kol
5t880.3↔	Odobr.fasciokut.lal.sv., šf.a fasc.s mikrovask.anastm:predl.	5v141.f↔	R.a roz.odst.ch.tk.ko.a podk:b.pr.uz.ra:his.kon:predkol
5t880.4↔	Odobr.fasciok.l.sv., šf.a fasc.s mikrovask.anast:hr.sten, chrb.	5v141.g↔	R.a roz.odst.ch.tk.na ko.a podk:b.pr.uz.ra:his.kon:chodidlo
5t880.5↔	Odobr.fasciok.l.svalu, šf.a fasc.s mikrovask.anast:bruš.stena	5v141.x	R.a roz.odst.ch.tk.na ko.a podk:b.prim.uzav.ra:hist.kontr:ost.
5t880.6↔	Odobr.fasciok.l.sv., šf.a fasc.s mikrovas.anast:ing, gen, gl, obl.	5v143.0	Rad.a roz.odst.ch.tk.na k.a podk:prim.uz.rany:hist.kontr:pera
5t880.7↔	Odobr.fasc.lal.svalu, šf.a fasc.s mikrovask.anastm:stehno, kol.	5v143.4	R.a roz.odst.chor.tk.koži a podk:prim.uz.ra:hist.kontr:i.č.hlavy
5t880.8↔	Odobr.fasciok.l.sv., šf.a fasc.s mikrovask.anast:predk.	5v143.5	Rad.a roz.odst.ch.tk.na k.a podk:prim.uzav.ra:hist.kontr:krk
5t880.9↔	Odobr.fasciok.l.svalu, šf.a fasc.s mikrovask.anast:noha	5v143.6↔	R.a roz.odst.chor.tk.na ko.a podk:pri.uz.r:hist.kontr:ram, axila
5t880.x	Odobr.fasciok.lalok.svalu, šf.a fasc.s mikrovask.anast:ost.	5v143.7↔	Rad.a roz.odst.ch.tk.na k.a podk:prim.uz.r:his.kontr:ram, lakeť
5t881.0↔	Odobr.septokut.l.sval, šf.a fasc.mikrovask.anastm:hlava, krk	5v143.8↔	R.a roz.odst.ch.tk.na ko.a podk:pri.uz.ra:hi.kontr:predlaktie
5t881.1↔	Odobr.septokut.lal.sval, šf.a fasc.mikrovask.an:rameno, axi.	5v143.9↔	Rad.a roz.odstr.chor.tk.na ko.a podk:pri.uz.ra:hist.kontr:ruka
5t881.2↔	Odobr.septokut.l.sval, šf.a fasc.mikrovask.anastm:ram., lakeť	5v143.a	R.a roz.odst.ch.tk.na k.a podk:prim.uz.r:hist.kontr:hr.st., chrb
5t881.3↔	Odobr.septokut.lal.sval, šf.a fasc.mikrovask.anastm:predlakt	5v143.b	Rad.a roz.odst.chor.tk.na k.a podk:prim.uz.ra:hist.kon:bruš.o
5t881.4↔	Odobr.septok.l.sval, šf.a fasc.mikrovask.anast:hr.stena, chrb.	5v143.c	R.a roz.odst.ch.tk.na k.a podk:prim.uz.r:hist.kontr:ing, genit.o
5t881.5↔	Odobr.septokut.l.sval, šf.a fasc.mikrovask.anastm:bruš.stena	5v143.d	Rad.a roz.odst.ch.tk.na ko.a podk:pri.uz.rany:hist.kontr:glut.o
5t881.6↔	Odobr.septok.l.sval, šf.a fasc.mikrovask.anast:ing, gen, gl, obl.	5v143.e↔	Rad.a roz.odst.ch.tk.na k.a podk:pri.uz.r:hist.kontr:stehno, kol
5t881.7↔	Odobr.septokut.lal.sv., šf.a fasc.mikrovask.anastm:steh., kol.	5v143.f↔	R.a roz.odst.ch.tk.na k.a podkož:pri.uz.rany:hist.kontr:predkol
5t881.8↔	Odobr.septokut.l.sval, šf.a fasc.mikrovask.anastm:predk.	5v143.g↔	Rad.a roz.odst.chor.tk.koži a podk:prim.uz.ra:hist.kontr:noha
5t881.9↔	Odobr.septokut.laloka sval, šf.a f.mikrovask.anast:noha	5v144.4	Radik.a roz.odstr.ch.t.na k.a podk:s.tx/transpoz.o.č.hlavy

5v144.5	Rad.a rozs.odstr.chor.tk.na koži a podk.s tx/transpoz:krk	5v152.g↔	Ch.vyč.rany ods.chor.tk.koži a podk:vef.pl,vlož.liek.nosič:noha
5v144.6↔	Rad.a rozs.odstr.ch.t.na k.a podk.s tx/transpoz:ram,axila	5v152.x	Chi.vyčist.rany odst.chor.tk.k.a podk:vef.pl,vlož.liek.nosič:ost
5v144.7↔	Radik.a rozs.odstr.ch.t.na k.a podk.s tx/transpoz:ram,lak.	5v153	Minitorakotómia a debridement pri empyéme
5v144.8↔	Rad.a rozs.odstr.chor.tk.na k.a podkož.s tx/transpoz:predlak	5v15x.x	Chir.vyč.rany s odstr.chor.tk.na kož.a podk:ost.
5v144.9↔	Radik.a rozs.odstr.chor.tk.na koži a podk.s tx/transpoz:ruka	5v210.0	Volná tx.kože od darcu:čiasť.dermeoepidmálny štep:pery
5v144.a	Rad.a rozs.odstr.ch.t.na k.a podk.s tx/transpoz:hруд.st.,chrb	5v210.4	Vol.tx.kože od darcu:čiasť.dermeoepider štep:ost.č.hlavy
5v144.b	Rad.a rozs.odstr.ch.t.na koži a podk.s tx/transpoz:bruš.obl.	5v210.5	Vol.transplant.kože od darcu:čiasť.dermeoepiderm štep:krk
5v144.c	Rad.a rozs.odstr.ch.t.na k.a podk.s tx/transpoz:inguin.genit.o	5v210.6↔	Vol.tx.kože od darcu:čiasť.dermeoepider štep:rameno,axila
5v144.d	Rad.a rozs.odstr.ch.t.na k.a podk.s tx/transpoz:glut.obl.	5v210.7↔	Vol.tx.kože od darcu:čiasť.dermeoepid štep:ram,lakeť
5v144.e↔	Radik.a rozs.ods.chor.tk.na koži a podk.s tx/trp:stehno,kol	5v210.8↔	Vol.tx.kože od darcu:čiasť.dermeoepiderm štep:predlaktie
5v144.f↔	Radik.a rozs.odstr.chor.tk.na k.a podk.s tx/transpoz:predkol.	5v210.9↔	Vol.transpl.kože od darcu:čiasť.dermeoepiderm štep:ruka
5v144.g↔	Rad.a rozs.odstr.ch.t.na koži a podk.s tx/transpoz:noha	5v210.a	Vol.tx.kože od darcu:čiasť.dermeoepid štep:hруд.st.,chrbát
5v144.x↔	Radik.a rozs.odstr.ch.t.na koži a podk.s tx/transpoz:ciou:ost.	5v210.b	Vol.tx.kože od darcu:čiasť.dermeoepiderm štep:bruš.obl
5v145.4	Rad.a rozs.ods.ch.tk.k.a podk.tx/transpoz,mikrogr.chi:č.hlavy	5v210.c	Volná tx.kože od darcu:čiasť.dermeoepid štep:inguin.genit.o
5v145.5	Rad.a rozs.ods.ch.tk.koži a podk.tx/transpoz,mikrogr.chir:krk	5v210.d	Volná tx.kože od darcu:čiasť.dermeoepid štep:glut.obl
5v145.6↔	R.a rozs.ods.ch.tk.k.a podk.tx/transpoz,mikrogr.chir:ram,axila	5v210.e↔	Vol.tx.kože od darcu:čiasť.dermeoepiderm štep:stehno,kol.
5v145.7↔	R.a rozs.ods.ch.tk.k.a podk.tx/transpoz,mikrogr.chir:ram,lak	5v210.f↔	Vol.tx.kože od darcu:čiasť.dermeoepider štep:predkol
5v145.8↔	R.a roz.ods.ch.tk.ko.a podk.transpl/transpo,mikr.ch:predlak	5v210.g↔	Volná tx.kože od darcu:čiasť.dermeoepiderm štep:noha
5v145.9↔	Rad.a rozs.ods.ch.tk.k.a podk.tx/transpoz,mikrogr.chir:ruka	5v210.x↔	Volná transplant.kože od darcu:čiasť.dermeoepider štep:ost
5v145.a	Rad.a rozs.ods.ch.tk.k.a podk.tx/transpoz,mik.chir:hруд.st.,chr	5v211.0	Volná tx.kože od darcu:komplet.dermeoepiderm štep:pery
5v145.b	Rad.a roz.ods.ch.tk.k.a podk.tx/transpo,mikrogr.chi:bruš.o	5v211.4	Vol.tx.kože od darcu:kompl.dermeoepiderm štep:ost.č.hlavy
5v145.c	Rad.a rozs.ods.ch.tk.k.a podk.tx/transpoz,mikrogr.chi:ingv.genit	5v211.5	Vol.tx.kože od darcu:kompl.dermeoepiderm štep:krk
5v145.d	Rad.a rozs.ods.ch.tk.k.a podk.tx/transpoz,mikrogr.chi:glut.o	5v211.6↔	Vol.tx.kože od darcu:komplet.dermeoepid štep:rameno,axila
5v145.e↔	Rad.a roz.ods.ch.tk.k.a podk.tx/transpoz,mikrogr.chi:stehn,kol	5v211.7↔	Vol.tx.kože od darcu:kompl.dermeoepider štep:ram.,lakeť
5v145.f↔	Rad.a rozs.ods.ch.tk.k.a podk.tx/transpoz,mikrogr.chi:predkol	5v211.8↔	Vol.tx.kože od darcu:komplet.dermeoepid štep:predlaktie
5v145.g↔	Rad.a rozs.ods.ch.tk.k.a podk.tx/transpoz,mikrogr.chir:noha	5v211.9↔	Vol.tx.kože od darcu:kompl.dermeoepidermálny štep:ruka
5v145.x↔	Rad.a rozs.ods.ch.tk.kože a podk.tx/transpoz,mikrogr.chir:ost	5v211.a	Vol.tx.kože od darcu:kompl.dermeoepid štep:hруд.st.,chrbát
5v150.0	Chir.vyčist.rany s odstr.chor.tk.na koži a podk:malá plocha:pery	5v211.b	Vol.tx.kože od darcu:komplet.dermeoepiderm štep:bruš.obl.
5v150.4	Chir.vyčis.rany s odstr.chor.tk.na kož.a podk:m.pl:ost.č.hl.	5v211.c	Vol.tx.kože od darcu:komplet.dermeoepid štep:inguin.genit.o
5v150.5	Chir.vyčist.rany s odstr.chor.tk.na koži a podk:m.plocha:krk	5v211.d	Vol.transplant.kože od darcu:kompl.dermeoepid štep:glut.obl
5v150.6↔	Chir.vyč.rany s odstr.chor.tk.na k.a podk:m.plocha:ram,axila	5v211.e↔	Vol.tx.kože od darcu:kompl.dermeoepid štep:stehno,koleno
5v150.7↔	Chir.vyčist.rany s odstr.chor.tk.na k.a podk:m.pl:ram,lak.	5v211.f↔	Volná tx.kože od darcu:kompl.dermeoepid štep:predkol
5v150.8↔	Chir.vyčist.rany s odstr.chor.tk.na k.a podk:malá pl.predlakt.	5v211.g↔	Vol.transpl.kože od darcu:kompl.dermeoepiderm štep:noha
5v150.9↔	Chir.vyč.rany s odstr.chor.tk.na koži a podk:malá plocha:ruka	5v211.x	Vol.transpl.kože od darcu:kompl.dermeoepiderm štep:ost
5v150.a	Chir.vyčis.rany s odstr.chor.tk.na k.a podk:m.pl:hr.st.a.chrb.	5v212.0	Vol.transpl.kože od darcu:kompozit.(viactkaniv) štep:pery
5v150.b	Chir.vyčist.rany s odstr.chor.tk.na k.a podk:malá pl:bruš.obl.	5v212.4	Vol.tx.kože od darcu:kompozit.(viactk)štep:ost.č.hlavy
5v150.c	Chir.vyč.rany s odstr.chor.tk.na k.a podk:malá pl:ingv.genit.o.	5v212.5	Vol.tx.kože od darcu:kompozitný(viactkaniv)štep:krk
5v150.d	Chir.vyčist.rany s odstr.chor.tk.na k.a podk:malá pl:glut.obl.	5v212.6↔	Vol.tx.kože od darcu:kompozit(viactkaniv)štep:rameno,axila
5v150.e↔	Chir.vyč.rany s odstr.chor.tk.na koži a podk:malá pl:stehn,kol	5v212.7↔	Vol.tx.kože od darcu:kompozit.(viactkaniv)štep:ram,lakeť
5v150.f↔	Chir.vyčist.rany s odstr.chor.tk.na k.a podk:malá pl:predkol.	5v212.8↔	Vol.tx.kože od darcu:kompoz.(viactkaniv)štep:predlaktie
5v150.g↔	Chir.vyčis.rany s odstr.chor.tk.na koži a podk:malá pl:noha	5v212.9↔	Vol.tx.kože od darcu:kompozit.(viactkaniv)štep:ruka
5v150.x	Chir.vyč.rany s odstr.chor.tk.na koži a podk:malá plocha:ost.	5v212.a	Vol.tx.kože od darcu:kompozit.(viactkan)štep:hруд.st.,chrbát
5v151.0	Chir.vyč.rany s odstr.chor.tk.na koži a podk:veľká plocha:pery	5v212.b	Vol.tx.kože od darcu:kompozit.(viactkaniv).štep:bruš.obl.
5v151.4	Chir.vyčist.rany s odstr.chor.t.na k.a podk:veľká pl:ost.č.hlavy	5v212.c	Vol.tx.kože od darcu:kompoz.(viactkaniv)štep:inguin.genit.o
5v151.5	Chir.vyč.rany s odstr.chor.tk.na koži a podk:veľká plocha:krk	5v212.d	Vol.tx.kože od darcu:kompozit.(viactkaniv).štep:glut.obl.
5v151.6↔	Chir.vyč.rany s odstr.chor.tk.na k.a podk:veľká pl:ram,axila	5v212.e↔	Vol.tx.kože od darcu:kompozit.(viactkaniv)štep:stehno,koleno
5v151.7↔	Chir.vyčis.rany s odstr.chor.tk.na k.a podk:veľká pl:ram,lak.	5v212.f↔	Vol.tx.kože od darcu:kompozit.(viactkaniv)štep:predkol
5v151.8↔	Chir.vyčist.rany s odstr.chor.tk.na k.a podk:veľká pl:predlakt.	5v212.g↔	Vol.tx.kože od darcu:kompozit.(viactkaniv)štep:noha
5v151.9↔	Chir.vyčist.rany s odstr.chor.tk.na koži a podk:veľká pl:ruka	5v212.x	Volná tx.kože od darcu:kompozit.(viactkaniv)štep:ost.
5v151.a	Chir.vyč.rany s odstr.chor.tk.na k.a podk:veľká pl:hруд.st.,chrb	5v21x.x	Volná transplantácia kože od darcu:ostatné
5v151.b	Chir.vyč.rany s odstr.chor.tk.na koži a podk:veľká pl:bruš.o	5v220.4	Vol.tx.kože u príjem:čiasť.dermeoepid štep,malá pl:ost.č.hlavy
5v151.c	Chir.vyčis.rany s odstr.chor.tk.na k.a podk:veľká pl:ingv.genit.o	5v220.5	Vol.tx.kože,príjemca:čiasť.dermeoepid štep,malá pl:krk
5v151.d	Chir.vyčist.rany s od.chor.tk.na koži a podk:veľká pl:glut.obl.	5v220.6↔	Vol.tx.kože,príjemca:čiasť.dermeoepid štep,malá pl:ram,axil
5v151.e↔	Chir.vyč.rany ods.chor.tk.na k.a podk:veľká pl:stehn,kol	5v220.7↔	Vol.tx.kože,príjemca:čiasť.dermeoepi štep,malá pl:ram,lakeť
5v151.f↔	Chir.vyč.rany s odstr.chor.tk.na koži a podk:veľká pl:predkol	5v220.8↔	Vol.tx.kože,príjemca:čiasť.dermeoepid štep,malá pl:predlakt
5v151.g↔	Chir.vyč.rany s ods.chor.tk.na koži a podk:veľká plocha:noha	5v220.9↔	Vol.tx.kože,príjemca:čiasť.dermeoepider štep,malá pl:ruka
5v151.x	Chir.vyč.rany s odstr.chor.tk.na koži a podk:veľká plocha:ost.	5v220.a	Vol.tx.k.prijemca:čiasť.dermeoepid štep,malá pl:hруд.st.,chrb
5v152.0	Chir.vyč.rany ods.ch.tk.na k.a podk:vef.pl,vlož.liek.nosič:pera	5v220.b	Vol.tx.kože,príjemca:čiasť.dermeoepid štep,malá pl:bruš.obl.
5v152.4	Ch.vyčis.rany ods.chor.tk.na k.a podk:vef.pl,vl.liek.nosič:i.č.hl	5v220.c	Vol.tx.kože,príjemca:čiasť.dermeoepid štep,malá pl:ingv.genit.
5v152.5	Chir.vyčis.rany ods.chor.tk.na k.a podk:vef.pl,vl.liek.nosič:krk	5v220.d	Vol.tx.kože,príjemca:čiasť.dermeoepi štep,malá pl:glut.obl.
5v152.6↔	Ch.vyčist.rany ods.chor.tk.k.a podk:vef.pl,vl.liek.nosič:ram,axi	5v220.e↔	Vol.tx.kože,príjemca:čiasť.dermeoepi štep,malá pl:stehno,kol
5v152.7↔	Chi.vyčis.rany ods.ch.tk.koži a podk:vef.pl,vl.liek.nosič:ram,lak	5v220.f↔	Vol.tx.kože,príjemca:čiasť.dermeoep štep,malá pl:predkol
5v152.8↔	Chi.vyč.rany ods.chor.tk.k.a podk:vef.pl,vl.liek.nosič:predlakt	5v220.g↔	Vol.tx.kože,príjemca:čiasť.dermeoepi štep,malá pl:noha
5v152.9↔	Chir.vyč.rany ods.chor.tk.k.a podk:vef.pl,vlož.liek.nosič:ruka	5v220.x↔	Vol.tx.kože,príjemca:čiasť.dermeoepid štep,malá plocha:ost.
5v152.a	Chi.vyč.rany odst.ch.tk.k.a podk:vef.pl.,vl.liek.nosič:hr.st.,chrb	5v221.0	Vol.tx.kože,príjem:čiasť.dermeoepi štep:granul.k,malá pl:pery
5v152.b	Ch.vyč.rany odst.chor.tkan.na k.a podk:vef.pl.,vlož.l.n:bruš.o	5v221.4	V.tx.kože,príjem:čiasť.dermeoepi štep:gran.k,malá pl:ost.č.hl
5v152.c	Ch.vyč.rany ods.chor.tk.k.a podk:vef.pl,vl.liek.nosič:ingv.gen.o	5v221.5	V.tx.kože,príjem:čiasť.dermeoepi štep:granul.koži,malá pl:krk
5v152.d	Chir.vyč.rany ods.chor.tk.k.a podk:vef.pl,vlož.liek.nosič:glut.o	5v221.6↔	V.tx.kože,príjemca:čiasť.dermeoep štep:gran.k,malá pl:ram,axi
5v152.e↔	Ch.vyč.rany ods.chor.tk.k.a podk:vef.pl,vl.liek.nosič:stehno,kol	5v221.7↔	V.tx.kože,príjem:čiasť.dermeoep štep:granul.k,malá pl:ram,lak.
5v152.f↔	Chir.vyč.rany ods.chor.tk.k.a podk:vef.pl,vl.liek.nosič:predkol	5v221.8↔	Vol.tx.k.prijem:čiasť.dermeoepi štep: gran.k,malá pl:predlakt

5v221.9↔	V.tx.kože,príjem:čias.dermeopid.štep-granul.k,malá pl:ruka	5v22a.6↔	Vol.tx.kože,príjem:náhr.k.kult.keratinoc,malá pl:ram,axi
5v221.a	V.tx.kože,príjem:čias.dermeop.štep-gran.k,malá pl:hr.st,chr	5v22a.7↔	Vol.tx.kože,príjem:náhr.k.kult.keratinocyt,ma.pl:ram,lak
5v221.b	Vol.tx.kože,príjem:čias.dermeopid.štep-gran.k,malá pl:bruš.o	5v22a.8↔	Vol.tx.kože,príjem:náhr.k.kult.keratinoc,malá pl:predlakt
5v221.c	Vol.tx.kože,príjem:čias.dermeop.štep-gran.k,ma.pl:ing.gen.o	5v22a.9↔	Vol.tx.kože,príjem:náhr.kože kultiv.keratinocyt,malá pl:ruka
5v221.d	Vol.tx.kože,príjem:čias.dermeop.štep-gran.koži,malá pl:glut.o	5v22a.a	Vol.tx.kože,príjem:náhr.k.kult.keratinoc,mal.pl:hr.st,chr
5v221.e↔	Vol.tx.kože,príjem:čias.dermeop.štep-granul.k,ma.pl:steh,kol	5v22a.b	Vol.tx.kože,príjem:náhr.k.kult.keratinoc,malá pl:bruš.o
5v221.f↔	V.tx.kože,príjemca:čias.dermeopi.štep-gran.k,ma.pl:predkol	5v22a.c	Vol.tx.kože,príjem:náhr.k.kult.keratinoc,malá pl:ingv.gen.o
5v221.g↔	V.tx.kože,príjem:čias.dermeopid.štep-gran.k,mal.pl:noha	5v22a.d	Vol.tx.kože,príjemca:náhr.k.kultiv.keratinoc,malá pl:glut.o
5v221.x↔	V.tx.kože,príjemca:čias.dermeopid.štep-granul.k,malá pl:ost.	5v22a.e↔	Vol.tx.kože,príjemca:náhr.k.kultiv.keratinoc,ma.pl:stehn,kol
5v222.4	V.tx.kože,príjemca:kompl.dermeopid.štep,malá pl:ost.č.hlavy	5v22a.f↔	Vol.tx.kože,príjem:náhr.k.kultiv.keratinoc,malá pl:predkol
5v222.5	Vol.tx.kože,príjemca:kompl.dermeopid.štep,malá pl:krk	5v22a.g↔	Vol.tx.kože,príjem:náhr.kože kultiv.keratinocyt,malá pl:noha
5v222.6↔	Vol.tx.kože,príjemca:kompl.dermeopid.štep,ma.pl:ram,axila	5v22a.x↔	Vol.tx.kože,príjem:náhr.kože kultiv.keratinocyt,malá pl:ost
5v222.7↔	Vol.tx.kože,príjemca:kompl.dermeopi.štep,malá pl:ram,lak	5v22b.0	Vol.tx.kože,príjem:náhr.k.kultiv.keratinocyt,velká pl:péry
5v222.8↔	Vol.tx.kože,príjemca:kompl.dermeopid.št,malá pl:predlakt	5v22b.4	Vol.tx.kože,príjem:náhr.k.kultiv.keratinoc,velká pl:ost.č.hlavy
5v222.9↔	Vol.tx.kože,príjemca:kompl.dermeopid.št,malá pl:ruka	5v22b.5	V.tx.kože,príjem:náhr.kože kultiv.keratinocyt,velká pl:krk
5v222.a	V.tx.kože,príjem:kompl.dermeop.št,malá pl:hrud.sten,chr	5v22b.6↔	Vol.tx.kože,príjem:náhr.kože kultiv.keratinoc,vel.pl:ram,axi
5v222.b	Vol.tx.kože,príjemca:kompl.dermeopid.št,malá pl:bruš.o	5v22b.7↔	V.tx.kože,príjemca:náhr.k.kult.keratinoc,vel.pl:glut.obl.
5v222.c	Vol.tx.kože,príjemca:kompl.dermeopi.štep,ma.pl:ingv.genit.o	5v22b.8↔	Vol.tx.kože,príjemca:náhr.k.kultiv.keratinocyt,vel.pl:predlakt
5v222.d	Vol.tx.kože,príjemca:kompl.dermeopid.št,malá pl:glut.o	5v22b.9↔	Vol.tx.kože,príjem:náhr.kože kultiv.keratinocyt,velká pl:ruka
5v222.e↔	Vol.tx.kože,príjemca:kompl.dermeopi.št,malá pl:stehno,kol	5v22b.a	Vol.tx.kože,príjem:náhr.k.kult.keratinocyt,vel.pl:hrud.st,chr
5v222.f↔	Vol.tx.kože,príjemca:kompl.dermeopi.št,malá pl:predkol	5v22b.b	Vol.tx.kože,príjem:náhr.k.kultiv.keratinocyt,vel.pl:bruš.o
5v222.g↔	Vol.tx.kože,príjemca:kompl.dermeopi.štep,malá pl:noha	5v22b.c	Vol.tx.kože,príjem:náhr.k.kultiv.keratinoc,vel.pl:ing.genit.o
5v222.x↔	Vol.tx.kože,príjemca:kompl.dermeopi.štep,malá plocha:ost	5v22b.d	Vol.tx.kože,príjemca:náhr.k.kult.keratinoc,vel.pl:glut.obl.
5v224.0	Vol.tx.kože,príjemca:čias.dermeopid.štep,velká pl:péry	5v22b.e↔	Vol.tx.kože,príjemca:náhr.kože kultiv.keratinoc,vel.pl:stehn,kol
5v224.4	Vol.tx.kože,príjemca:čias.dermeopid.štep,velká pl:ost.č.hlavy	5v22b.f↔	Vol.tx.kože,príjem:náhr.k.kultiv.keratinoc,velká pl:predkol
5v224.5	Vol.tx.kože,príjemca:čias.dermeopid.štep,velká pl:krk	5v22b.g↔	Vol.transpl.kože,príjem:náhr.kože kultiv.keratinoc,vplo:noha
5v224.6↔	Vol.tx.kože,príjemca:čias.dermeopi.štep,velká pl:ram,axila	5v22b.x↔	Vol.tx.kože,príjemca:náhr.kože kultiv.keratinocyt,velká pl:ost
5v224.7↔	Vol.tx.kože,príjemca:čias.dermeopid.štep,velká pl:ram,lakeť	5v230.4	Lokál.lal.plast.kože a podk:dilatačn.plast,malá pl:ost.č.hlavy
5v224.8↔	V.tx.kože,príjemca:čias.dermeopid.štep,velká pl:predlaktie	5v230.5	Lokál.lalok.plast.kože a podk:dilatačn.plast,malá pl:krk
5v224.9↔	V.tx.kože,príjemca:čias.dermeopi.štep,velká plocha:ruka	5v230.6↔	Lokál.lal.plast.kože a podk:dilatačn.plast,malá pl:ram,axila
5v224.a	Vol.tx.kože,príjem:čias.dermeopid.štep,velká pl:hrud.st,chr	5v230.7↔	Lok.lalok.plast.kože a podk:dilatačn.plast,malá pl:ram,lakeť
5v224.b	Vol.tx.kože,príjemca:čias.dermeopid.štep,velká pl:bruš.obl.	5v230.8↔	Lokál.lalok.plast.kože a podk:dilatačn.plast,malá pl:predlakt
5v224.c	Vol.tx.kože,príjemca:čias.dermeopid.štep,vel.pl:ingv.gen.o	5v230.9↔	Lok.lalok.plast.kože a podkož:dilatačn.plast,malá pl:ruka
5v224.d	Vol.tx.kože,príjemca:čias.dermeopid.št,velká pl:glut.obl	5v230.a	Lok.lalok.plast.kože a podk:dilatačn.plast,malá pl:hrud.st,chr
5v224.e↔	Vol.tx.kože,príjemca:čias.dermeopi.štep,velká pl:stehno,kol	5v230.b	Lokál.lal.plast.kože a podkož:dilatačn.plast,malá pl:bruš.o
5v224.f↔	V.tx.kože,príjemca:čias.dermeopid.štep,velká pl:predkol	5v230.c	Lok.lalok.plast.kože a podk:dilatačn.plast,mal.pl:ingv.genit.o
5v224.g↔	Vol.tx.kože,príjemca:čias.dermeopiderm.štep,velká pl:noha	5v230.d	Lok.lalok.plast.kože a podk:dilatačn.plast,malá pl:gluteál.obl.
5v224.x↔	Vol.tx.kože,príjemca:čias.dermeopider.št,velká plocha:ost.	5v230.e↔	Lokál.lal.plast.kože a podk:dilatačn.plast,malá pl:stehno,kol
5v225.0	V.tx.kože,príjemca:čias.dermeop.štep-granul.k,vel.pl:péry	5v230.f↔	Lokál.lalok.plast.kože a podk:dilatačn.plast,malá pl:predkol
5v225.4	V.tx.kože,príjem:čias.dermeopi.štep-gran.k,vel.pl:ost.č.hlavy	5v230.g↔	Lokál.lalok.plast.kože a podk:dilatačn.plast,malá pl:noha
5v225.5	Vol.tx.kože,príjemca:čias.dermeopi.štep-gran.k,vel.pl:krk	5v230.x↔	Lokál.lalok.plast.kože a podkož:dilatačn.plast,malá pl:ost.
5v225.6↔	Vol.tx.kože,príjem:čias.dermeopi.štep-gran.k,vel.pl:ram,axi	5v231.4	Lok.lal.plast.kože a podk:plast.rotovan.lal,malá pl:ost.č.hlavy
5v225.7↔	V.tx.kože,príjemca:čias.dermeopi.štep-gran.k,vel.pl:ram,lak	5v231.5	Lokál.lal.plast.kože a podk:plast.rotovan.lalokom,malá pl:krk
5v225.8↔	Vol.tx.k,príjemca:čias.dermeop.št.-gran.k,vel.pl:predlakt	5v231.6↔	Lok.lal.plast.kože a podk:plast.rotovan.lal,malá pl:ram,axila
5v225.9↔	Vol.tx.k,príjemca:čias.dermeop.št.-gran.koži,velká pl:ruka	5v231.7↔	Lokál.lal.plast.kože a podk:plast.rotovan.lal,malá pl:ram,lak
5v225.a	V.tx.kože,príjem:čias.dermeopid.št-gran.k,vel.pl:hrud.st,chr	5v231.8↔	Lok.lalok.plast.kože a podk:plast.rotov.lal,malá pl:predlakt
5v225.b	Vol.tx.kože,príjemca:čias.dermeopi.št-gran.k,vel.pl:bruš.o	5v231.9↔	Lokál.lalok.plast.kože a podk:plast.rotovan.lal,malá pl:ruka
5v225.c	V.tx.kože,príjemca:čias.dermeopi.št-gran.k,vel.pl:ingv.gen.o	5v231.a	Lok.lal.plast.kože a podk:plats.rotov.lal,malá pl:hrud.st,chr
5v225.d	V.tx.kože,príjemca:čias.dermeopid.št-gran.k,vel.pl:glut.o	5v231.b	Lok.lal.plast.kože a podk:plast.rotovan.lal,malá pl:bruš.o
5v225.e↔	V.tx.kože,príjemca:čias.dermeopi.št.-gran.k,vel.pl:stehno,kol	5v231.c	Lok.lal.plast.kože a podk:plast.rotov.lal,malá pl:ingv.genit.o
5v225.f↔	Vol.tx.kože,príjemca:čias.dermeopi.št.-gran.k,vel.pl:predkol	5v231.d	Lokál.lal.plast.kože a podk:plast.rotovan.lal,malá pl:glut.obl
5v225.g↔	Vol.tx.kože,príjemca:čias.dermeopi.št-gran.k,vel.pl:noha	5v231.e↔	Lok.lalok.plast.kože a podk:plast.rotov.lal,malá pl:stehno,kol
5v225.x↔	V.tx.kože,príjem:čias.dermeopid.štep-granul.koži,vel.pl:ost	5v231.f↔	Lok.lalok.plast.kože a podk:plast.rotovan.lal,malá pl:predkol
5v226.4	Vol.tx.kože,príjemca:kompl.dermeopi.št,vel.pl:ost.č.hlavy	5v231.g↔	Lok.lal.plast.kože a podk:plast.rotovan.lal,malá pl:noha
5v226.5	Volná tx.kože,príjemca:kompl.dermeopi.štep,velká pl:krk	5v231.x↔	Lokál.lal.plast.kože a podkož:plast.rotovaným lal,malá pl:ost
5v226.6↔	Vol.tx.kože,príjemca:kompl.dermeopi.št,velká pl:ram,axi	5v233.4	Lok.lal.plast.kože a podk:plast.ostrovček.lal,ma.pl:ost.č.hlavy
5v226.7↔	Vol.tx.kože,príjemca:kompl.dermeopi.št,vel.pl:ram,lak	5v233.5	Lok.lal.plast.kože a podk:plast.ostrovčekov.lal,malá pl:krk
5v226.8↔	Vol.tx.kože,príjemca:kompl.dermeopid.štep,vel.pl:predlakt	5v233.6↔	Lok.lal.plast.kože a podk:plast.ostrovček.lal,malá pl:ram,axi
5v226.9↔	Vol.tx.kože,príjemca:kompl.dermeopiderm.štep,vel.pl:ruka	5v233.7↔	Lok.lal.plast.kože a podk:plast.ostrovček.lal,malá pl:ram,lak
5v226.a	V.tx.kože,príjemca:kompl.dermeopi.štep,vel.pl:hrud.st,chr	5v233.8↔	Lok.lal.plast.kože a podk:plast.ostrovček.lal,malá pl:predlakt
5v226.b	Vol.tx.kože,príjemca:kompl.dermeopid.štep,vel.pl:bruš.o	5v233.9↔	Lokál.lalok.plast.kože a podk:plast.ostrovček.lal,malá pl:ruka
5v226.c	Vol.tx.kože,príjemca:kompl.dermeopi.štep,vel.pl:ingv.genit.o	5v233.a	Lok.lal.plast.k.a podk:plast.ostrovček.lalok,malá pl:hr.st,chr
5v226.d	Vol.tx.kože,príjemca:kompl.dermeopid.štep,vel.pl:glut.obl	5v233.b	Lok.lal.plast.kože a podk:plast.ostrovček.lal,malá pl:bruš.o
5v226.e↔	V.tx.kože,príjemca:kompl.dermeopid.štep,vel.pl:stehno,kol	5v233.c	Lok.lal.plast.k.a podk:plast.ostrovček.lal,mal.pl:inguin.gen.o
5v226.f↔	Vol.tx.kože,príjemca:kompl.dermeopid.štep,velká pl:predkol	5v233.d	Lok.lal.plast.k.a podk:plast.ostrovček.lal,mal.pl:glut.obl
5v226.g↔	Vol.tx.kože,príjemca:kompl.dermeopid.štep,velká pl:noha	5v233.e↔	Lok.lal.plast.k.a podk:plast.ostrovček.lal,mal.pl:steh.a.kolen
5v226.x↔	Volná tx.kože,príjemca:kompl.dermeopid.štep,vel.pl:plocha:ost	5v233.f↔	Lokál.lalok.plast.k.a podk:plast.ostrovček.lal,malá pl:predkol
5v22a.0	V.tx.kože,príjemca:náhr.kože kultiv.keratinocyt,malá pl:péry	5v233.g↔	Lok.lal.plast.kože a podk:plast.ostrovček.lal,malá pl:noha
5v22a.4	Vol.tx.kože,príjem:náhr.k.kult.keratinoc,malá pl:ost.č.hlavy	5v233.x↔	Lok.lal.plast.kože a podk:plast.ostrovček.lal,malá plocha:ost
5v22a.5	Vol.tx.kože,príjemca:náhr.kože kult.keratinocyt,malá pl:krk	5v234.4	Lok.lal.plast.kože a podk:Z-plast,malá pl:ostat.časti hlavy

5v234.5	Lok.lalok.plast.kože a podkož:Z-plast,malá plocha:krk	5v23a.5	Lok.lal.plast.kože a podkož:W-plast,malá plocha:krk
5v234.6↔	Lokál.lalok.plast.kože a podkož:Z-plast,malá pl:rameno,axila	5v23a.6↔	Lok.lal.plast.kože a podkož:W-plast,malá pl:rameno,axila
5v234.7↔	Lok.lal.plast.kože a podkožia:Z-plast,malá pl:rameno,lakeť	5v23a.7↔	Lok.lal.plast.kože a podkož:W-plast,malá pl:rameno,lakeť
5v234.8↔	Lokál.lalok.plast.kože a podkožia:Z-plast,malá pl:predlaktie	5v23a.8↔	Lokál.lalok.plast.kože a podkož:W-plast,malá pl:predlaktie
5v234.9↔	Lokál.lalok.plast.kože a podkožia:Z-plastika,malá pl:ruka	5v23a.9↔	Lok.lal.plast.kože a podkož:W-plastika,malá plocha:ruka
5v234.a	Lok.lalok.plast.kože a podk:Z-plast,malá pl:hруд.stena,chrbát	5v23a.a	Lok.lal.plast.kože a podkož:W-plast,malá pl:hруд.st.,chrbát
5v234.b	Lokál.lalok.plast.kože a podkož:Z-plastika,malá pl:bruš.o.	5v23a.b	Lokál.lalok.plastika kože a podkož:W-plast,malá pl:bruš.obl.
5v234.c	Lok.lal.plast.kože a podkož:Z-plast,malá pl:inguin.genit.o	5v23a.c	Lok.lal.plast.kože a podkož:W-plast,malá pl:inguin.genit.o
5v234.d	Lokál.lal.plast.kože a podkož:Z-plastika,malá pl:gluteál.obl.	5v23a.d	Lokál.lal.plast.kože a podkož:W-plast,malá pl:gluteál.obl.
5v234.e↔	Lok.lalok.plast.kože a podkož:Z-plast,malá pl:stehno,koleno	5v23a.e↔	Lokál.lal.plast.kože a podkož:W-plast,malá pl:stehno,koleno
5v234.f↔	Lokál.lal.plast.kože a podkož:Z-plastika,malá pl:predkol	5v23a.f↔	Lok.lal.plast.kože a podkož:W-plastika,malá pl:predkolenie
5v234.g↔	Lokál.lalok.plast.kože a podkožia:Z-plast,malá pl:noha	5v23a.g↔	Lok.lalok.plastika kože a podkož:W-plast,malá plocha:noha
5v234.x↔	Lokál.lalok.plastika kože a podkožia:Z-plast,malá pl:ost	5v23a.x↔	Lokál.lalok.plast.kože a podkož:W-plast,malá plocha:ost
5v235.4	Lokál.lalok.plast.kože a podk:dilatač.plast,velká pl:ost.č.hlavy	5v23b.4	Lok.lal.plast.kože a podkož:W-plast,vef.pl:ost.časti hlavy
5v235.5	Lokál.lal.plast.kože a podkož:dilatačná plast,velká pl:krk	5v23b.5	Lok.lal.plast.kože a podkož:W-plast,velká plocha:krk
5v235.6↔	Lok.lalok.plast.kože a podk:dilatač.plast,vef.pl:rameno,axila	5v23b.6↔	Lok.lal.plast.kože a podkož:W-plast,vef.pl:rameno,axila
5v235.7↔	Lokál.lal.plast.kože a podk:dilatač.plast,velká pl:ram,lak	5v23b.7↔	Lok.lal.plast.kože a podkož:W-plast,vef.pl:ram,lakeť
5v235.8↔	Lok.lalok.plast.kože a podk:dilatač.plast,velká pl:predlakt	5v23b.8↔	Lok.lal.plast.kože a podkož:W-plast,vef.pl:predlaktie
5v235.9↔	Lokál.lalok.plast.kože a podk:dilatač.plast,velká plocha:ruka	5v23b.9↔	Lokál.lalok.plast.kože a podkož:W-plastika,velká pl:ruka
5v235.a	Lok.lalok.plast.kože a podkož:dilatač.plast,vef.pl:hруд.st,chrb	5v23b.a	Lok.lal.plast.kože a podkož:W-plast,vef.pl:hруд.st.,chrbát
5v235.b	Lokál.lalok.plast.kože a podk:dilatač.plast,velká pl:bruš.o.	5v23b.b	Lokál.lalok.plast.kože a podkož:W-plast,vef.pl:bruš.obl.
5v235.c	Lok.lalok.plast.kože a podk:dilatač.plast,vef.pl:inguin.genit.o	5v23b.c	Lok.lalok.plast.kože a podkož:W-plast,vef.pl:inguin.genit.o
5v235.d	Lok.lalok.plast.kože a podk:dilatač.plast,velká plocha:gluteál.o	5v23b.d	Lok.lalok.plast.kože a podkož:W-plast,vef.pl:gluteál.obl.
5v235.e↔	Lok.lalok.plast.kože a podkož:dilatač.plast,velká pl:stehn,kol	5v23b.e↔	Lok.lal.plast.kože a podkož:W-plast,vef.pl:stehno,koleno
5v235.f↔	Lokál.lalok.plast.kože a podkož:dilatač.plast,velká pl:predkol	5v23b.f↔	Lok.lal.plast.kože a podkož:W-plast,velká pl:predkolenie
5v235.g↔	Lok.lalok.plast.kože a podkož:dilatač.plast,velká pl:noha	5v23b.g↔	Lok.lal.plast.kože a podkož:W-plast,vef.pl:noha/chodidl
5v235.x↔	Lok.lalok.plast.kože a podk:dilatačná plast,velká plocha:ost	5v23b.x↔	Lokál.lalok.plast.kože a podkož:W-plast,velká plocha:ost
5v236.4	Lok.lal.plast.kože a podkož:plast.rotovan.lal,vef.pl:ost.č.hlavy	5v23c.4	Lok.lal.pl.kož.a pod.tr.pl.mal.pl.div.lal.v os.čas.hl.
5v236.5	Lok.lal.plast.kože a podk:plast.rotovan.lalokom,vef.pl:krk	5v23c.5	Lok.lal.plas.kože a pod.tran.plas.malej ploc.dvoj.lal.v obl.krku
5v236.6↔	Lok.lal.plast.kože a podk:plast.rotovan.lal,vef.pl:ram,axila	5v23c.6	Lok.lal.pl.kož.a pod.tr.pl.mal.pl.div.lal. v ob.ram.a ax.
5v236.7↔	Lok.lal.plast.kože a podk:plast.rotovan.lal,velká pl:ram,lak	5v23c.7	Lok.lal.pl.kož.a pod.tr.pl.mal.pl.div.lal.v ob.ram.a lak.
5v236.8↔	Lok.lalok.plast.kože a podk:plast.rotovan.lal,velká pl:predlakt	5v23c.8	Lok.lal.plas.kože a pod.tran.plas.malej ploc.dvoj.lal.v obl.pred.
5v236.9↔	Lok.lalok.plast.kože a podk:plast.rotovan.lal,velká pl:ruka	5v23c.9	Lok.lal.plas.kože a pod.tran.plas.malej ploc.dvoj.lal.v obl.ruky
5v236.a	Lok.lalok.plast.kože a podk:plast.rotov.lal,velká pl:hr.st,chrb	5v23c.a	Lok.lal.pl.kož.a pod.tr.pl.mal.pl.div.lal.v ob.hr.st.a ch.
5v236.b	Lokál.lalok.plast.kože a podk:plast.rotovan.lal,velká pl:bruš.o	5v23c.b	Lok.lal.plas.kože a pod.tran.plas.malej ploc.dvoj.lal.v bruš.obl.
5v236.c	Lok.lalok.plast.kože a podk:plast.rotov.lal,vef.pl:inguin.gen.o	5v23c.c	Lok.lal.pl.kož.a pod.tr.pl.mal.pl.div.lal.v in.a gen.ob.
5v236.d	Lok.lalok.plast.kože a podk:plast.rotovan.lal,vef.pl:glut.obl	5v23c.d	Lok.lal.plas.kože a pod.tran.plas.malej ploc.dvoj.lal.v glut.obl.
5v236.e↔	Lokál.lal.plast.kože a podk:plast.rotovan.lal,vef.pl:stehn,kol	5v23c.e	Lok.lal.pl.kož.a pod.tr.pl.mal.pl.div.lal.v ob.st.a kol.
5v236.f↔	Lok.lal.plast.kože a podk:plast.rotovan.lal,vef.pl:predkol	5v23c.f	Lok.lal.plas.kože a pod.tran.plas.malej ploc.dvoj.lal.v obl.pred.
5v236.g↔	Lokál.lal.plast.kože a podk:plast.rotovan.lal,vef.pl:noha	5v23c.g	Lok.lal.pl.kož.a pod.tr.pl.mal.pl.div.lal.v ob.noh.(c.)
5v236.x↔	Lokál.lal.plast.kože a podk:plast.rotovaným lal,velká pl:ost	5v23c.x	Lok.lal.plas.kože a pod.tran.plas.malej ploc.lal.ost.
5v238.4	Lok.lal.plast.kože a podk:plast.ostrovček.lal,vef.pl:ost.č.hlavy	5v23d.4	Lok.lal.pl.kož.a pod.tr.pl.mal.pl.Lim.lal.v os.čas.hl.
5v238.5	Lok.lal.plast.kože a podkož:plast.ostrovček.lal,velká pl:krk	5v23d.5	Lok.lal.plas.kože a pod.tran.plas.malej ploc.Lim.lal.v obl.krku
5v238.6↔	Lok.lal.plast.kože a podk:plast.ostrovček.lal,vef.pl:ram,axila	5v23d.6	Lok.lal.pl.kož.a pod.tr.pl.mal.pl.Lim.lal.v ob.ram.a ax.
5v238.7↔	Lok.lal.plast.kože a podk:plast.ostrovček.lal,vef.pl:ram,lakeť	5v23d.7	Lok.lal.pl.kož.a pod.tr.pl.mal.pl.Lim.lal.v ob.ram.a lak.
5v238.8↔	Lok.lalok.plast.kože a podk:plast.ostrovček.lal,vef.pl:predlakt	5v23d.8	Lok.lal.plas.kože a pod.tran.plas.malej ploc.Lim.lal.v obl.pred.
5v238.9↔	Lok.lalok.plast.kože a podk:plast.ostrovček.lal,vef.pl:ruka	5v23d.9	Lok.lal.plas.kože a pod.tran.plas.malej ploc.Lim.lal.v obl.ruky
5v238.a	Lok.lal.plast.kože a podk:plats.ostrovček.lal,vef.pl:hr.st.,chrb	5v23d.a	Lok.lal.pl.kož.a pod.tr.pl.mal.pl.Lim.lal.v ob.hr.st.a ch.
5v238.b	Lokál.lal.plast.kože a podk:plast.ostrovček.lal,vef.pl:bruš.obl	5v23d.b	Lok.lal.plas.kože a pod.tran.plas.malej ploc.Lim.lal.v bruš.obl.
5v238.c	Lok.lal.plast.kože a podk:plast.ostrov.lal,vef.pl:inguin.genit.o	5v23d.c	Lok.lal.pl.kož.a pod.tr.pl.mal.pl.Lim.lal.v in.a gen.ob.
5v238.d	Lok.lal.plast.k.a podk:plast.ostrovček.lal,vef.pl:glute.obl	5v23d.d	Lok.lal.plas.kože a pod.tran.plas.malej ploc.Lim.lal.v glut.obl.
5v238.e↔	Lok.lal.plast.kože a podk:plast.ostrov.lal,vef.pl:stehn,kol	5v23d.e	Lok.lal.pl.kož.a pod.tr.pl.mal.pl.Lim.lal.v ob.st.a kol.
5v238.f↔	Lok.lal.plast.kože a podk:plast.ostrovčekov.lal,vef.pl:predkol	5v23d.f	Lok.lal.plas.kože a pod.tran.plas.malej ploc.Lim.lal.v obl.pred.
5v238.g↔	Lok.lal.plast.kože a podkož:Z-plast,ostrovček.lal,vef.pl:noha	5v23d.g	Lok.lal.pl.kož.a pod.tr.pl.mal.pl.Lim.lal.v ob.noh.(c.)
5v238.x↔	Lokál.lalok.plast.kože a podk:plast.ostrovčekovit.lal,vef.pl:ost	5v23d.x	Lok.lal.plas.kože a pod.tran.plas.malej ploc.Lim.lal., ost.
5v239.4	Lok.lal.plast.kože a podkož:Z-plast,vef.pl:ost.časti hlavy	5v23e.4	Lok.lal.pl.kož.a pod.tr.pl.mal.pl.lal.Dof.v os.čas.hl.
5v239.5	Lok.lal.plast.kože a podkož:Z-plast,velká plocha:krk	5v23e.5	Lok.lal.plas.kože a pod.tran.plas.malej ploc.lal.Dof.v obl.krku
5v239.6↔	Lok.lal.plast.kože a podkož:Z-plast,vef.pl:rameno,axila	5v23e.6	Lok.lal.pl.kož.a pod.tr.pl.mal.pl.lal.Dof.v ob.ram.a ax.
5v239.7↔	Lok.lal.plast.kože a podkož:Z-plast,vef.pl:ram, lakeť	5v23e.7	Lok.lal.pl.kož.a pod.tr.pl.mal.pl.lal.Dof.v ob.ram.a lak.
5v239.8↔	Lok.lal.plast.kože a podkož:Z-plast,vef.pl:predlaktie	5v23e.8	Lok.lal.plas.kože a pod.tran.plas.malej ploc.lal.Dof.v obl.pred.
5v239.9↔	Lokál.lalok.plast.kože a podkož:Z-plastika,vef.plocha:ruka	5v23e.9	Lok.lal.plas.kože a pod.tran.plas.malej ploc.lal.Dof.v obl.ruky
5v239.a	Lok.lal.plast.kože a podkož:Z-plast,vef.pl:hруд.stena,chrbát	5v23e.a	Lok.lal.pl.kož.a pod.tr.pl.mal.pl.lal.Dof.v ob.hr.st.a ch.
5v239.b	Lok.lal.plast.kože a podkož:Z-plast,velká pl:bruš.obl.	5v23e.b	Lok.lal.plas.kože a pod.tran.plas.malej ploc.lal.Dof.v bruš.obl.
5v239.c	Lok.lal.plast.kože a podkož:Z-plast,vef.pl:inguin.genit.o	5v23e.c	Lok.lal.pl.kož.a pod.tr.pl.mal.pl.lal.Dof.v in.a gen.ob.
5v239.d	Lok.lal.plast.kože a podkož:Z-plast,velká pl:gluteál.obl.	5v23e.d	Lok.lal.plas.kože a pod.tran.plas.malej ploc.lal.Dof.v glut.obl.
5v239.e↔	Lokál.lal.plast.kože a podkož:Z-plast,vef.pl:stehno,koleno	5v23e.e	Lok.lal.pl.kož.a pod.tr.pl.mal.pl.lal.Dof.v ob.st.a kol.
5v239.f↔	Lokál.lalok.plast.kože a podkož:Z-plast,vef.pl:predkolenie	5v23e.f	Lok.lal.plas.kože a pod.tran.plas.malej ploc.lal.Dof.v obl.pred.
5v239.g↔	Lokál.lalok.plast.kože a podkož:Z-plast,vef.pl:noha	5v23e.g	Lok.lal.pl.kož.a pod.tr.pl.mal.pl.lal.Dof.v ob.noh.(c.)
5v239.x↔	Lokál.lalok.plast.kože a podkož:Z-plast,velká plocha:ost	5v23e.x	Lok.lal.plas.kože a pod.tran.plas.malej ploc.lal.Dof.ost.
5v23a.4	Lok.lal.plast.kože a podkož:W-plast,malá pl:ost.časti hlavy	5v23f.4	Lok.lal.pl.kož.a pod.tr.pl.mal.pl.in.tec.v os.čas.hl.

5v23f.5	Lok.lal.plas.kože a pod.tran.plas.malej ploc.inou tec.v obl.krku	5v240.0	Lal.plast.k a podk,darca:voľný lal.s mikrovaskul.anastom:pery
5v23f.6	Lok.lal.pl.kož. a pod.tr.pl.mal.pl.in.tec.v ob.ram.a ax.	5v240.4	Lal.plast.k a podk,darca:voľ.lal.s mikrovask.anast:ost.č.hlavý
5v23f.7	Lok.lal.pl.kož. a pod.tr.pl.mal.pl.in.tec.v ob.ram.a lak.	5v240.5	Lal.plast.kože a podk,darca:voľ.lal.s mikrovask.anast:krk
5v23f.8	Lok.lal.plas.kože a pod.tran.plas.malej ploc.inou tec.v obl.pred.	5v240.6↔	Lal.plast.k a podk,darca:voľ.lal.s mikrovask.anast:ram,axila
5v23f.9	Lok.lal.plas.kože a pod.tran.plas.malej ploc.inou tec.v obl.ruky	5v240.7↔	Lal.plast.kože a podk,darca:voľ.lal.s mikrovask.anast:ram,lak
5v23f.a	Lok.lal.pl.kož. a pod.tr.pl.mal.pl.in.tec.v ob.hr.st.a ch.	5v240.8↔	Lal.plast.kože a podk,darca:voľ.lal.s mikrovask.anast:predlakt
5v23f.b	Lok.lal.plas.kože a pod.tran.plas.malej ploc.inou tec.v bruš.obl.	5v240.9↔	Lalok.plast.kože a podk,darca:voľ.lal.s mikrovask.anast:ruka
5v23f.c	Lok.lal.pl.kož. a pod.tr.pl.mal.pl.in.tec.v in.a gen.ob.	5v240.a	Lal.plast.kože a podk,darca:voľ.lal.s mikrovask.anast:hr.st.,chrb
5v23f.d	Lok.lal.plas.kože a pod.tran.plas.malej ploc.inou tec.v glut.obl.	5v240.b	Lalok.plast.kože a podk,darca:voľ.lal.s mikrovask.anast:bruš.obl.
5v23f.e	Lok.lal.pl.kož. a pod.tr.pl.mal.pl.in.tec.v ob.st.a kol.	5v240.c	Lal.plast.k a podk,darca:voľ.lal.s mikrovask.anast:ing.genit.o
5v23f.f	Lok.lal.plas.kože a pod.tran.plas.malej ploc.inou tec.v obl.pred.	5v240.d	Lal.plas.k a podk,darca:voľ.lal.s mikrovask.anastom:glute.obl.
5v23f.g	Lok.lal.pl.kož. a pod.tr.pl.mal.pl.in.tec.v ob.noh.(c.)	5v240.e↔	Lal.plast.kože a podk.,darca:voľ.lal.s mikrovask.anast:steh,kol
5v23f.x	Lok.lal.plas.kože a pod.tran.plas.malej ploc.inou tec.ost.	5v240.f↔	Lal.plast.kože a podk,darca:voľ.lal.s mikrovask.anast:predkol
5v23g.4	Lok.lal.pl.kož. a pod.tr.pl.vef.pl.dv.lal.v os.čas.hl.	5v240.g↔	Lalok.plast.kože a podk,darca:voľ.lal.s mikrovask.anast:noha
5v23g.5	Lok.lal.plas.kože a pod.tran.plas.vef.ploc.dvoj.lal.v obl.krku	5v240.x	Lalok.plast.kože a podk,darca:voľ.lal.s mikrovask.anast:ost.
5v23g.6	Lok.lal.pl.kož. a pod.tr.pl.vef.pl.dv.lal.v ob.ram.a ax.	5v241.0	Lalok.plast.kože a podk,darca:stopkat.miest.lalok:pery
5v23g.7	Lok.lal.pl.kož. a pod.tr.pl.vef.pl.dv.lal.v ob.ram.a lak.	5v241.4	Lal.plast.k a podkožia,darca:stopka.miest.lal:ost.č.hlavý
5v23g.8	Lok.lal.plas.kože a pod.tran.plas.vef.ploc.dvoj.lal.v obl.pred.	5v241.5	Lalok.plast.kože a podk,darca:stopkatý miest.lalok:krk
5v23g.9	Lok.lal.plas.kože a pod.tran.plas.vef.ploc.dvoj.lal.v obl.ruky	5v241.6↔	Lal.plast.kože a podk,darca:stopka.miest.lalok:rameno,axila
5v23g.a	Lok.lal.pl.kož. a pod.tr.pl.vef.pl.dv.lal.v ob.hr.st.a ch.	5v241.7↔	Lal.plast.kože a podk,darca:stopkatý miest.lalok:ram,lakeť
5v23g.b	Lok.lal.plas.kože a pod.tran.plas.vef.ploc.dvoj.lal.v bruš.obl.	5v241.8↔	Lalok.plast.kože a podk,darca:stopkatý miest.lalok:predlakt
5v23g.c	Lok.lal.pl.kož. a pod.tr.pl.vef.pl.dv.lal.v in.a gen.ob.	5v241.9↔	Lal.plast.kože a podkož,darca:stopkatý miestny lalok:ruka
5v23g.d	Lok.lal.plas.kože a pod.tran.plas.vef.ploc.dvoj.lal.v glut.obl.	5v241.a	Lal.plast.kože a podkož,darca:stopka.miest.lal:hруд.st.chrb
5v23g.e	Lok.lal.pl.kož. a pod.tr.pl.vef.pl.dv.lal.v ob.st.a kol.	5v241.b	Lal.plast.kože a podk,darca:stopkatý miestny lalok:bruš.obl.
5v23g.f	Lok.lal.plas.kože a pod.tran.plas.vef.ploc.dvoj.lal.v obl.pred.	5v241.c	Lal.plast.kože a podk,darca:stopkatý miest.lal:inguin.genit.o
5v23g.g	Lok.lal.pl.kož. a pod.tr.pl.vef.pl.dv.lal.v ob.noh.(c.)	5v241.d	Lal.plast.kože a podk,darca:stopkatý miest.lalok:gluteal.obl.
5v23g.x	Lok.lal.plas.kože a pod.tran.plas.vef.ploc.dvoj.lal.ost.	5v241.e↔	Lalok.plast.kože a podk,darca:stopka.miest.lalok:steh,koleno
5v23h.4	Lok.lal.pl.kož. a pod.tr.pl.vef.pl.Lim.lal.v os.čas.hl.	5v241.f↔	Lalok.plast.kože a podk,darca:stopkatý miest.lalok:predkol
5v23h.5	Lok.lal.plas.kože a pod.tran.plas.vef.ploc.Lim.lal.v obl.krku	5v241.g↔	Lalok.plast.kože a podkož,darca:stopkatý miest.lalok:noha
5v23h.6	Lok.lal.pl.kož. a pod.tr.pl.vef.pl.Lim.lal.v ob.ram.a ax.	5v241.x	Lal.plast.kože a podkožia,darca:stopkatý miestny lalok:ost.
5v23h.7	Lok.lal.pl.kož. a pod.tr.pl.vef.pl.Lim.lal.v ob.ram.a lak.	5v242.0	Lal.plast.kože a podk,darca:stopkatý vzdialený lalok:pery
5v23h.8	Lok.lal.plas.kože a pod.tran.plas.vef.ploc.Lim.lal.v obl.pred.	5v242.4	Lal.plast.kože a podk,darca:stopkatý vzdial.lalok:ost.č.hlavý
5v23h.9	Lok.lal.plas.kože a pod.tran.plas.vef.ploc.Lim.lal.v obl.ruky	5v242.5	Lalok.plast.kože a podk,darca:stopkat.vzdialený lalok:krk
5v23h.a	Lok.lal.pl.kož. a pod.tr.pl.vef.pl.Lim.lal.v ob.hr.st.a ch.	5v242.6↔	Lal.plast.kože a podk,darca:stopkatý vzdial.lalok:ram,axila
5v23h.b	Lok.lal.plas.kože a pod.tran.plas.vef.ploc.Lim.lal.v bruš.obl.	5v242.7↔	Lal.plast.kože a podk,darca:stopkat.vzdial.lalok:ram,lakeť
5v23h.c	Lok.lal.plas.kože a pod.tran.plas.vef.ploc.Lim.lal.v ing.a gen.obl.	5v242.8↔	Lal.plast.kože a podk,darca:stopkatý vzdial.lalok:predlaktie
5v23h.d	Lok.lal.plas.kože a pod.tran.plas.vef.ploc.Lim.lal.v glut.obl.	5v242.9↔	Lal.plast.kože a podkož,darca:stopkat.vzdialený lalok:ruka
5v23h.e	Lok.lal.pl.kož. a pod.tr.pl.vef.pl.Lim.lal.v ob.st.a kol.	5v242.a	Lal.plast.kože a podk,darca:stopk.vzdial.lalok:hруд.st.chrbát
5v23h.f	Lok.lal.plas.kože a pod.tran.plas.vef.ploc.Lim.lal.v obl.pred.	5v242.b	Lalok.plast.kože a podk,darca:stopkatý vzdial.lalok:bruš.obl.
5v23h.g	Lok.lal.plas.kože a pod.tran.plas.vef.ploc.Lim.lal.v obl.nohy (ch.)	5v242.c	Lalok.plast.kože a podkož,darca:stopka.vzdial.lal:ing.genit.o
5v23h.x	Lok.lal.plas.kože a pod.tran.plas.vef.ploc.Lim.lal., ost.	5v242.d	Lal.plast.kože a podk,darca:stopkatý vzdial.lalok:gluteál.obl.
5v23i.4	Lok.lal.pl.kož. a pod.tr.pl.vef.pl.lal.Dof.v os.čas.hl.	5v242.e↔	Lalok.plast.kože a podk,darca:stopka.vzdial.lalok:stehno,kol
5v23i.5	Lok.lal.plas.kože a pod.tran.plas.vef.ploc.lal.Dof.v obl.krku	5v242.f↔	Lalok.plast.kože a podk,darca:stopk.vzdial.lalok:predkolenie
5v23i.6	Lok.lal.pl.kož. a pod.tr.pl.vef.pl.lal.Dof.v ob.ram.a ax.	5v242.g↔	Lalok.plast.kože a podkož,darca:stopka.vzdial.lalok:noha
5v23i.7	Lok.lal.pl.kož. a pod.tr.pl.vef.pl.lal.Dof.v ob.ram.a lak.	5v242.x	Lalok.plast.kože a podkož,darca:stopkatý vzdialený lalok:ost.
5v23i.8	Lok.lal.plas.kože a pod.tran.plas.vef.ploc.lal.Dof.v obl.pred.	5v251.4	Lal.plast.kože a podk,prijem:stopkatý miest.lalok:ost.č.hlavý
5v23i.9	Lok.lal.plas.kože a pod.tran.plas.vef.ploc.lal.Dof.v obl.ruky	5v251.5	Lal.plast.kože a podkož,prijem:stopka.miestny lalok:krk
5v23i.a	Lok.lal.pl.kož. a pod.tr.pl.vef.pl.lal.Dof.v ob.hr.st.a ch.	5v251.6↔	Lal.plast.kože a podk,prijemca:stopka.miest.lalok:ram,axila
5v23i.b	Lok.lal.plas.kože a pod.tran.plas.vef.ploc.lal.Dof.v bruš.obl.	5v251.7↔	Lalok.plast.kože a podk,prijem:stopkatý miest.lal:ram,lakeť
5v23i.c	Lok.lal.plas.kože a pod.tran.plas.vef.ploc.lal.Dof.v ing.a gen.obl.	5v251.8↔	Lal.plast.kože a podkož,prijemca:stopk.miest.lalok:predlakt
5v23i.d	Lok.lal.plas.kože a pod.tran.plas.vef.ploc.lal.Dof.v glut.obl.	5v251.9↔	Lal.plast.kože a podkož,prijemca:stopkatý miest.lalok:ruka
5v23i.e	Lok.lal.pl.kož. a pod.tr.pl.vef.pl.lal.Dof.v ob.st.a kol.	5v251.a	Lalok.plast.kože a podk,prijem:stopkat.miest.lal:hруд.st.chrb
5v23i.f	Lok.lal.plas.kože a pod.tran.plas.vef.ploc.lal.Dof.v obl.pred.	5v251.b	Lal.plast.kože a podk,prijemca:stopkatý miest.lalok:bruš.obl.
5v23i.g	Lok.lal.plas.kože a pod.tran.plas.vef.ploc.lal.Dof.v obl.nohy (ch.)	5v251.c	Lal.plast.kože a podkož,prijemca:stopka.vzdial.lalok:ingu.genit.o
5v23i.x	Lok.lal.plas.kože a pod.tran.plas.vef.ploc.lal.Dof., ost.	5v251.d	Lal.plast.kože a podk,prijemca:stopkatý miest.lalok:glut.obl.
5v23j.4	Lok.lal.pl.kož. a pod.tr.pl.vef.pl.in.tec.v os.čas.hl.	5v251.e↔	Lal.plast.kože a podk,prijemca:stopk.miest.lalok:stehno,kol
5v23j.5	Lok.lal.plas.kože a pod.tran.plas.vef.ploc.inou tec.v obl.krku	5v251.f↔	Lalok.plast.kože a podk,prijem:stopkat.miest.lalok:predkol
5v23j.6	Lok.lal.pl.kož. a pod.tr.pl.vef.pl.in.tec.v ob.ram.a ax.	5v251.g↔	Lal.plast.kože a podkož,prijemca:stopkat.miestny lalok:noha
5v23j.7	Lok.lal.pl.kož. a pod.tr.pl.vef.pl.in.tec.v ob.ram.a lak.	5v251.x↔	Lal.plast.kože a podkož,prijemca:stopkatý miestny lalok:ost.
5v23j.8	Lok.lal.plas.kože a pod.tran.plas.vef.ploc.inou tec.v obl.pred.	5v252.4	Lal.plast.kože a podk,prijem:stopka.vzdial.lalok:ost.č.hlavý
5v23j.9	Lok.lal.plas.kože a pod.tran.plas.vef.ploc.inou tec.v obl.ruky	5v252.5	Lal.plast.kože a podk,prijemca:stopkatý vzdial.lalok:krk
5v23j.a	Lok.lal.pl.kož. a pod.tr.pl.vef.pl.in.tec.v ob.hr.st.a ch.	5v252.6↔	Lal.plast.kože a podk,prijem:stopkatý vzdial.lal:rameno,axila
5v23j.b	Lok.lal.plas.kože a pod.tran.plas.vef.ploc.inou tec.v bruš.obl.	5v252.7↔	Lal.plast.kože a podk,prijemca:stopk.vzdial.lalok:ram,lakeť
5v23j.c	Lok.lal.pl.kož. a pod.tr.pl.vef.pl.in.tec.v in.a gen.ob.	5v252.8↔	Lal.plast.kože a podk,prijem:stopkatý vzdial.lalok:predlaktie
5v23j.d	Lok.lal.plas.kože a pod.tran.plas.vef.ploc.inou tec.v glut.obl.	5v252.9↔	Lalok.plast.kože a podk,prijemca:stopkat.vzdialený lalok:ruka
5v23j.e	Lok.lal.pl.kož. a pod.tr.pl.vef.pl.in.tec.v ob.st.a kol.	5v252.a	Lal.plast.kože a podk,prijem:stopk.vzdial.lal:hруд.st.chrbát
5v23j.f	Lok.lal.plas.kože a pod.tran.plas.vef.ploc.inou tec.v obl.pred.	5v252.b	Lal.plast.kože a podk,prijem:stopkat.vzdialený lalok:bruš.obl.
5v23j.g	Lok.lal.pl.kož. a pod.tr.pl.vef.pl.in.tec.v ob.noh.(c.)	5v252.c	Lal.plast.kože a podkož,prijemca:stopk.vzdial.lal:inguin.gen.o
5v23j.x	Lok.lal.plas.kože a pod.tran.plas.vef.ploc.inou tec., ost.	5v252.d	Lal.plast.kože a podk,prijemca:stopk.vzdial.lalok:gluteál.obl.
5v23x.x↔	Lokálna laloková plastika kože a podkožia:ostatné	5v252.e↔	Lal.plast.kože a podkož,prijem:stopk.vzdial.lalok:stehno,kol

5v252.f↔	Lalok.plast.kože a podk.prijemca:stopk.vzdial.lalok:predkol	5v272.d	Revízia voľ.kož.transplantátu kož.plastiky:gluteál.obl.
5v252.g↔	Lalok.plast.kože a podk.prijemca:stopkat.vzdial.lalok:noha	5v272.e↔	Revízia voľ.kož.transplantátu kož.plastiky:stehno,koleno
5v252.x↔	Lalok.plast.kože a podkož.prijemca:stopkatý vzdial.lalok:ost.	5v272.f↔	Revízia voľ.kož.transplantátu kož.plastiky:predkolenie
5v260.4	Kombi.plast.zákr.na koži a podk:kombin.lalok.plast:ost.č.hlavý	5v272.g↔	Revízia voľného kož.transplantátu kož.plastiky:noha
5v260.5	Kombin.plast.zákroky na koži a podk:kombin.lalok.plast:krk	5v272.x↔	Revízia voľného kožného transplantátu kož.plastiky:ost.
5v260.6↔	Kombi.plast.zákr.na koži a podk:kombin.lal.plastiky:ram,axila	5v273.0	Revízia lokálnej lalokovej plastiky kože:pery
5v260.7↔	Kombi.plast.zákr.na koži a podk:kombin.lal.plastiky:ram,lakeť	5v273.4	Revízia lokál.lalok.plastiky kože:ost.č.hlavý
5v260.8↔	Kombi.plast.zákrok na koži a podk:kombin.lalok.plast:predlakt	5v273.5	Revízia lokál.lalok.plastiky kože:krk
5v260.9↔	Kombin.plast.zákroky na koži a podk:kombi.lalok.plast:ruka	5v273.6↔	Revízia lokál.lalok.plastiky kože:rameno,axila
5v260.a	Kombi.plast.zákr.na koži a podk:kombin.lal.plast:hr.st,chráb	5v273.7↔	Revízia lokál.lalok.plastiky kože:rameno,lakeť
5v260.b	Kombin.plast.zákr.na koži a podk:kombin.lalok.plast:bruš.obl.	5v273.8↔	Revízia lokál.lalok.plastiky kože:predlaktie
5v260.c	Kombi.plast.zákr.na koži a podk:kombin.lal.plast:ing.genit.o.	5v273.9↔	Revízia lokál.lalok.plastiky kože:ruka
5v260.d	Kombin.plast.zákr.na koži a podk:kombin.lal.plast:glute.obl.	5v273.a	Reviz.lokál.lalok.plastiky kože:hруд.stena,chráb
5v260.e↔	Kombin.plast.zákr.na koži a podk:kombin.lal.plast:stehno,kol	5v273.b	Revízia lokál.lalok.plastiky kože:bruš.obl.
5v260.f↔	Kombin.plast.zákr.na koži a podk:kombin.lal.plast:predkol	5v273.c	Revízia lokál.lalok.plastiky kože:inguin.genit.obl
5v260.g↔	Kombi.plast.zákr.na koži a podkož:kombin.lalok.plastiky:noha	5v273.d	Revízia lokál.lalok.plastiky kože:gluteál.obl.
5v260.x↔	Kombin.plast.zákroky na koži a podkoži:kombin.lalok.plast:ost	5v273.e↔	Revízia lokál.lalok.plastiky kože:stehno,koleno
5v261.4	Komb.plast.zákr.k.a podk:kombi.lal.plast.a voľ.k.tr:ost.č.hla	5v273.f↔	Revízia lokál.lalokovej plastiky kože:predkolenie
5v261.5	Kombi.plast.zákr.koži a podk:komb.lal.plast.a voľ.k.transpl:krk	5v273.g↔	Revízia lokál.lalok.plastiky kože:noha
5v261.6↔	Kombi.plast.zákr.k.a podk:komb.lal.plast.a voľ.k.tran:ram,axi	5v273.x↔	Revízia lokálnej lalokovej plastiky kože:ost.
5v261.7↔	Kombi.plast.zákr.k.a podk:komb.lal.plast.a voľ.k.tran:ram,lak	5v274.0	Revízia stopkatého miest.laloka kož.plastiky:pery
5v261.8↔	Komb.plast.zákr.k.a podk:komb.lal.plast.a v.kož.tran:predlakt	5v274.4	Reviz.stopkatého miest.laloka kož.plastiky:ost.č.hlavý
5v261.9↔	Komb.plast.zákr.k.a podk:kombi.lal.plast.a voľ.k.transpl:ruka	5v274.5	Reviz.stopkatého miest.laloka kož.plastiky:krk
5v261.a	Komb.plas.zákr.k.a podk:komb.lal.plast.a voľ.k.tran:hr.st,chrb	5v274.6↔	Reviz.stopkatého miest.laloka kož.plastiky:rameno,axila
5v261.b	Kombi.plast.zákr.k.a podk:komb.lal.plast.a voľ.k.transp:bruš.obl	5v274.7↔	Revízia stopkatého miest.laloka kož.plastiky:rameno,lakeť
5v261.c	Komb.plast.zákr.k.a podk:komb.lal.plast.a voľ.k.tran:ing.gen.o	5v274.8↔	Reviz.stopkatého miest.laloka kož.plastiky:predlaktie
5v261.d	Komb.plast.zákr.k.a podk:komb.lal.plast.a voľ.kož.tran:glut.o	5v274.9↔	Reviz.stopkatého miest.laloka kož.plastiky:ruka
5v261.e↔	Komb.plast.zákr.k.a podk:komb.lal.plast.a voľ.k.tran:stehn,kol	5v274.a	Rev.stopkatého miest.laloka kož.plast:hrud.st,chráb
5v261.f↔	Komb.plast.zákr.k.a podk:kombi.lal.plast.a voľ.k.tran:predkol	5v274.b	Reviz.stopkatého miest.laloka kož.plastiky:bruš.obl.
5v261.g↔	Komb.plast.zákr.koži a podk:komb.lal.plast.a voľ.kož.tran:noha	5v274.c	Reviz.stopkatého miest.laloka kož.plastiky:inguin.genit.o
5v261.x↔	Komb.plast.zákr.k.a podk:komb.lal.plast.a voľ.kož.transpl:ost.	5v274.d	Reviz.stopkatého miest.laloka kož.plastiky:gluteál.obl.
5v262.4	Kombi.plast.zákr.koži a podk:stopk.miest.so vzdial.lal:ost.č.hl	5v274.e↔	Reviz.stopkatého miest.laloka kož.plastiky:stehno,koleno
5v262.5	Kombi.plast.zákr.koži a podk:stopk.miestny so vzdial.lal:krk	5v274.f↔	Revízia stopkatého miest.laloka kož.plastiky:predkolenie
5v262.6↔	Kombi.plast.zákr.koži a podk:stopk.miest.so vzdial.lal:ram,axi	5v274.g↔	Revízia stopkatého miest.laloka kož.plastiky:noha
5v262.7↔	Komb.plast.zákr.koži a podk:stopk.miest.so vzdial.lal:ram,lak	5v274.x↔	Revízia stopkatého miest.laloka kož.plastiky:ost.
5v262.8↔	Kombi.plast.zák.koži a podk:stopk.miest.so vzdial.lal:predlakt	5v275.0	Reviz.stopkat.vzdial.laloka kož.plastiky:pery
5v262.9↔	Kombi.plast.zákr.koži a podk:stopk.miest.so vzdial.lalok:ruka	5v275.4	Reviz.stopkat.vzdial.laloka kož.plastiky:ost.č.hlavý
5v262.a	Kombi.plast.zákr.k.a podk:stopk.miest.so vzdial.lal:hr.st,chrb	5v275.5	Revízia stopkat.vzdial.laloka kož.plastiky:krk
5v262.b	Kombi.plast.zákr.k.a podk:stopk.miest.so vzdial.lal:bruš.obl.	5v275.6↔	Reviz.stopkat.vzdial.laloka kož.plastiky:rameno,axila
5v262.c	Komb.plast.zákr.k.a podk:stopk.miest.so vzdial.lal:ingv.gen.o	5v275.7↔	Reviz.stopkat.vzdial.laloka kož.plastiky:rameno,lakeť
5v262.d	Kombi.plast.zákr.koži a podk:stopk.miest.so vzdial.lal:glut.o	5v275.8↔	Reviz.stopkat.vzdial.laloka kož.plastiky:predlaktie
5v262.e↔	Komb.plast.zákr.koži a podk:stopk.miest.so vzd.lal:stehn,kol	5v275.9↔	Reviz.stopkat.vzdialeného laloka kož.plastiky:ruka
5v262.f↔	Komb.plast.zák.koži a podk:stopk.miest.so vzdial.lal:predkol	5v275.a	Reviz.stopkat.vzdial.laloka kož.plastiky:hруд.st,chráb
5v262.g↔	Komb.plast.zákr.k.a podk:stopk.miest.so vzdial.lalokom:noha	5v275.b	Revízia stopkat.vzdialeného laloka kož.plastiky:bruš.obl.
5v262.x↔	Komb.plast.zákr.k.a podkož:stopk.mies.lal.so vzdial.lalok:ost.	5v275.c	Reviz.stopkat.vzdial.laloka kož.plastiky:inguin.genit.o
5v263.4	Kom.pl.zákr.k.a podk:stopk.miest,vzdial.l.a voľ.kož.tr:ost.č.hl	5v275.d	Reviz.stopkat.vzdial.laloka kož.plastiky:gluteál.obl.
5v263.5	Kombi.pl.zákr.k.a podk:stopk.miest,vzdial.lal.a voľ.k.trans:krk	5v275.e↔	Reviz.stopkat.vzdial.laloka kož.plastiky:stehno,koleno
5v263.6↔	Komb.pl.zákr.k.a podk:stopk.miest,vzd.lal.a voľ.k.trans:ram,axi	5v275.f↔	Reviz.stopkatého vzdial.laloka kož.plastiky:predkolenie
5v263.7↔	Komb.pl.zákr.k.a podk:stop.miest,vzdial.lal.a v.kož.tr:ram,lak	5v275.g↔	Reviz.stopkat.vzdial.laloka kož.plastiky:noha(chodidlo)
5v263.8↔	Komb.pl.zákr.k.a podk:stop.miest,vzdial.lal.a v.k.tran:predlakt	5v275.x↔	Revízia stopkatého vzdialeného laloka kož.plastiky:ost
5v263.9↔	Komb.pl.zákr.koži a podk:stop.miest,vzd.lal.a voľ.k.tran:ruka	5v276.0	Reviz.voľ.laloka s mikrovaskul.anastomóz.kož.plast:pery
5v263.a	Komb.pla.zákr.k.a podk:stopk.mie,vzd.lal.a voľ.k.tr:hr.st,chrb	5v276.4	Reviz.voľ.laloka s mikrovaskul.anastomóz.kož.plast:ost.č.hlavý
5v263.b	Komb.pl.zákr.k.a pdk:stop.miest,vzd.lal.a voľ.kož.tran:bruš.obl	5v276.5	Reviz.voľ.laloka s mikrovaskul.anastomóz.kož.plast:krk
5v263.c	Kombi.pl.zákr.k.a podk:stopk.miest,vzd.lal.a v.kož.tr:ingv.gen	5v276.6↔	Reviz.voľ.laloka s mikrovaskul.anastom.kož.plast:ram,axila
5v263.d	Komb.pl.zákr.k.a podk:stop.miest,vzd.lal.a voľ.kož.tr:glut.o.	5v276.7↔	Reviz.voľ.laloka s mikrovaskul.anastomóz.kož.plast:ram,lakeť
5v263.e↔	Komb.pl.zákr.k.a podk:stopk.miest,vzd.lal.a voľ.k.tran:steh,kol	5v276.8↔	Revízia voľ.laloka s mikrovaskul.anastomóz.kož.plast:predlakt
5v263.f↔	Kom.pl.zákr.k.a podk:stopk.miest,vzd.lal.a v.kož.tran:predkol	5v276.9↔	Reviz.voľ.laloka s mikrovaskul.anastom.kož.plastiky:ruka
5v263.g↔	Komb.plast.zákr.k.a podk:stop.miest,vzd.lal.a voľ.k.tran:noha	5v276.a	Reviz.voľ.laloka s mikrovaskul.anastomóz.kož.plast:hруд.st,chrb
5v263.x↔	Komb.plas.zákr.k.a podk:stopk.mies,vzd.lal.a voľ.kož.transpl:ost	5v276.b	Reviz.voľ.laloka s mikrovaskul.anastom.kož.plast:bruš.obl.
5v26x.x↔	Kombinované plastické zákroky na koži a podkoži:ost.	5v276.c	Reviz.voľ.laloka s mikrovaskul.anastom.kož.plast:inguin.genit.o
5v272.0	Revízia voľ.kož.transplantátu kož.plastiky:pery	5v276.d	Reviz.voľ.laloka s mikrovaskul.anastomóz.kož.plast:glut.obl.
5v272.4	Revízia voľ.kož.transplantátu kož.plastiky:ost.č.hlavý	5v276.e↔	Reviz.voľného lal.s mikrovaskul.anastom.kož.plast:stehno,kol
5v272.5	Revízia voľného kož.transplantátu kož.plastiky:krk	5v276.f↔	Rev.voľ.laloka s mikrovaskul.anastom.kož.plast:predkolenie
5v272.6↔	Revízia voľ.kož.transplantátu kož.plastiky:rameno,axila	5v276.g↔	Reviz.voľ.laloka s mikrovaskul.anastomóz.kož.plastiky:noha
5v272.7↔	Revízia voľ.kož.transplantátu kož.plastiky:ram,lakeť	5v276.x↔	Revízia voľného lal.s mikrovaskul.anastomóz.kož.plastiky:ost
5v272.8↔	Revízia voľ.kož.transplantátu kož.plastiky:predlaktie	5v290.0	Implantácia kožného expandera:pery
5v272.9↔	Revízia voľ.kož.transplantátu kož.plastiky:ruka	5v290.5	Implantácia kožného expandera:krk
5v272.a	Revízia voľ.kož.transplantátu kož.plastiky:hруд.st.,chráb	5v290.6↔	Implantácia kožného expandera:rameno,axila
5v272.b	Revízia voľ.kož.transplantátu kož.plastiky:bruš.obl.	5v290.7↔	Implantácia kožného expandera:rameno a lakeť
5v272.c	Revízia voľ.kož.transplantátu kož.plastiky:inguin.genit.obl	5v290.8↔	Implantácia kožného expandera:predlaktie

5v290.9↔	Implantácia kožného expanderu:ruka	5v452.c	Dočas.pokryt.mäkk.tk.aloplast.mat,malopl:inguin,genit.obl
5v290.a	Implant.kožného expanderu:hруд.st.,chrbát	5v452.d	Dočas.pokrytie mäkk.tk.aloplast.mat,malopl:glut.obl
5v290.b	Implantácia kožného expanderu:bruš.obl.	5v452.e↔	Dočas.pokryt.mäkk.tk.aloplast.mat,malopl:stehno,koleno
5v290.c	Implantácia kožného expanderu:inguin,genit.obl.	5v452.f↔	Dočas.pokrytie mäkk.tk.aloplast.mat,malopl:predkoleno
5v290.d	Implantácia kožného expanderu:gluteál.obl.	5v452.g↔	Dočas.pokrytie mäkk.tk.aloplast.mat,malopl:noha(chod)
5v290.e↔	Implantácia kožného expanderu:stehno a koleno	5v452.x↔	Dočas.pokrytie mäkk.tk.aloplast.materiálom,malopl:ostat.
5v290.f↔	Implantácia kožného expanderu:predkoleno	5v453.0	Dočas.pokrytie mäkk.tk.kultúra.keratinocyt,malopl:pery
5v290.g↔	Implantácia kožného expanderu:noha/chodid	5v453.4	Dočas.pokryt.mäkk.tk.kultúra.keratinocyt,malopl:ost.č.hlavy
5v290.x↔	Implantácia kožného expanderu:ostat.	5v453.5	Dočas.pokrytie mäkk.tk.kultúra.keratinocyt,malopl:krk
5v292.0	Prerušenie stopky laloka kože a podkožia:pery	5v453.6↔	Dočas.pokryt.mäkk.tk.kultúra.keratinocyt,malopl:ram,axila
5v292.4	Prerušenie stopky laloka kože a podkožia:ost.č.hlavy	5v453.7↔	Dočas.pokryt.mäkk.tk.kultúra.keratinocyt,malopl:ram,lakeť
5v292.5	Prerušenie stopky laloka kože a podkožia:krk	5v453.8↔	Dočas.pokrytie mäkk.tk.kultúra.keratinocyt,malopl:predlakt
5v292.6↔	Prerušenie stopky lal. kože a podkožia:rameno,axila	5v453.9↔	Dočas.pokrytie mäkk.tk.kultúra.keratinocyt,malopl:ruka
5v292.7↔	Prerušenie stopky laloka kože a podkožia:rameno a lakeť	5v453.a	Doč.pokryt.mäkk.tk.kultúrami keratinocyt,malopl:hr.st.,chrb.
5v292.8↔	Prerušenie stopky laloka kože a podkožia:predlaktie	5v453.b	Dočas.pokrytie mäkk.tk.kultúra.keratinocyt,malopl:bruš.obl
5v292.9↔	Prerušenie stopky laloka kože a podkožia:ruka	5v453.c	Dočas.pokryt.mäkk.tk.kultúr.keratinocyt,malopl:ing.genit.o
5v292.a	Prerušenie stopky laloka kože a podkožia:hруд.st,chrbát	5v453.d	Dočas.pokrytie mäkk.tk.kultúra.keratinocyt,malopl:glut.obl
5v292.b	Prerušenie stopky laloka kože a podkožia:bruš.obl.	5v453.e↔	Dočas.pokryt.mäkk.tk.kultúra.keratinocyt,malopl:stehno,kol
5v292.c	Prerušenie stopky laloka kože a podkožia:inguin,genit.obl.	5v453.f↔	Dočas.pokrytie mäkk.tk.kultúra.keratinocyt,malopl:predkol
5v292.d	Prerušenie stopky laloka kože a podkožia:gluteál.obl.	5v453.g↔	Dočas.pokrytie mäkk.tk.kultúra.keratinocyt,malopl:noha
5v292.e↔	Prerušenie stopky laloka kože a podkožia:steh a koleno	5v453.x↔	Dočas.pokrytie mäkk.tk.kultúrami keratinocyt,malopl:ostat.
5v292.f↔	Prerušenie stopky laloka kože a podkožia:predkoleno	5v454.0	Dočas.pokrytie mäkk.tk.viacer.postupmi,malopl:pery
5v292.g↔	Prerušenie stopky laloka kože a podkožia:noha/chodid	5v454.4	Dočas.pokrytie mäkk.tk.viacer.postupmi,malopl:ost.č.hlavy
5v292.x↔	Prerušenie stopky laloka kože a podkožia:ost	5v454.5	Dočas.pokrytie mäkk.tk.viacer.postupmi,malopl:krk
5v295	Revízia operačnej rany po OP vo všetkých chir.odboroch	5v454.6↔	Dočas.pokrytie mäkk.tk.viacer.postupmi,malopl:ram,axila
5v297.0↔	Impl./vým.podtlak.syst.hojenia rán [NPWT]:DK a HK	5v454.7↔	Dočas.pokrytie mäkk.tk.viacer.postupmi,malopl:ram,lakeť
5v297.1	Impl./vým.podtl.sy.hoj.rán[NPWT]:pohrud.duť,mediast.,stern	5v454.8↔	Dočas.pokrytie mäkk.tk.viacer.postupmi,malopl:predlaktie
5v297.2	Impl./vým.podtl.syst.hoj.rán [NPWT]:brušná dutina	5v454.9↔	Dočas.pokrytie mäkk.tk.viacer.postupmi,malopl:ruka
5v297.3	Impl./vým.podtl.syst.hoj.rán [NPWT]:konečník a perineum	5v454.a	Dočas.pokryt.mäkk.tk.viacer.postupmi,malopl:hруд.st,chrbát
5v297.x	Impl. alebo výmena podtlak.syst.hojenia rán [NPWT]:ost.	5v454.b	Dočas.pokrytie mäkk.tk.viacer.postupmi,malopl:bruš.obl
5v400.0	Redukč.tkan.plastika na koži a podkož:pery	5v454.c	Dočas.pokryt.mäkk.tk.viacer.postupmi,malopl:inguin,genit.o
5v400.4	Redukč.tkan.plastika na koži a podkož:ost.č.hlavy	5v454.d	Dočas.pokrytie mäkk.tk.viacer.postupmi,malopl:glut.obl
5v450.0	Dočas.pokrytie mäkk.tk.alogén.transpl.kože,malopl:pery	5v454.e↔	Dočas.pokryt.mäkk.tk.viacer.postupmi,malopl:stehno,koleno
5v450.4	Dočas.pokryt.mäkk.tk.alogén.transpl.kože,malopl:ost.č.hlavy	5v454.f↔	Dočas.pokrytie mäkk.tk.viacer.postupmi,malopl:predkoleno
5v450.5	Dočas.pokrytie mäkk.tk.alogén.transpl.kože,malopl:krk	5v454.g↔	Dočas.pokrytie mäkk.tk.viacer.postupmi,malopl:noha(chod)
5v450.6↔	Dočas.pokryt.mäkk.tk.alogén.transpl.kože,malopl:ram,axila	5v454.x↔	Dočas.pokrytie mäkk.tk.viacer.postupmi,malopl:ostat.
5v450.7↔	Dočas.pokryt.mäkk.tk.alogén.transpl.kože,malopl:ram,lakeť	5v455.0	Dočas.pokrytie mäkk.tk.alogén.transplant.kože,veľkopl:pery
5v450.8↔	Dočas.pokrytie mäkk.tk.alogén.transpl.kože,malopl:predlakt	5v455.4	Dočas.pokryt.mäkk.tk.alogén.transpl.kože,veľkopl:ost.č.hlavy
5v450.9↔	Dočas.pokrytie mäkk.tk.alogén.transpl.kože,malopl:ruka	5v455.5	Dočas.pokrytie mäkk.tk.alogén.transpl.kože,veľkopl:krk
5v450.a	Doč.pokryt.mäkk.tk.alogén.transpl.kože,malopl:hруд.st,chrb	5v455.6↔	Doč.pokryt.mäkk.tk.alogén.transpl.kože,veľkopl:ram,axila
5v450.b	Dočas.pokrytie mäkk.tk.alogén.transpl.kože,malopl:bruš.obl	5v455.7↔	Dočas.pokryt.mäkk.tk.alogén.transpl.kože,veľkopl:ram,lakeť
5v450.c	Doč.pokryt.mäkk.tk.alogén.transpl.kože,malopl:ingv.genit.o	5v455.8↔	Dočas.pokryt.mäkk.tk.alogén.transpl.kože,veľkopl:predlaktie
5v450.d	Dočas.pokrytie mäkk.tk.alogén.transpl.kože,malopl:glut.obl	5v455.9↔	Dočas.pokrytie mäkk.tk.alogén.transpl.kože,veľkopl:ruka
5v450.e↔	Dočas.pokryt.mäkk.tk.alogén.transpl.kože,malopl:stehno,kol.	5v455.a	Doč.pokryt.mäkk.tk.alogén.transpl.kože,veľkopl:hr.st.,chrb.
5v450.f↔	Dočas.pokryt.mäkk.tk.alogén.transpl.kože,malopl:predkol	5v455.b	Dočas.pokrytie mäkk.tk.alogén.transpl.kože,veľkopl:bruš.obl
5v450.g↔	Dočas.pokrytie mäkk.tk.alogén.transpl.kože,malopl:noha	5v455.c	Doč.pokryt.mäkk.tk.alogén.transpl.kože,veľkopl:ingv.genit.o
5v450.x↔	Dočas.pokrytie mäkk.tk.alogén.transpl.kože,malopl:ostat.	5v455.d	Dočas.pokrytie mäkk.tk.alogén.transpl.kože,veľkopl:glut.obl
5v451.0	Dočas.pokryt.mäkk.tk.xenogén.kož.náhr,malopl:pery	5v455.e↔	Doč.pokryt.mäkk.tk.alogén.transpl.kože,veľkopl:stehno,kol
5v451.5	Dočas.pokrytie mäkk.tk.xenogén.kož.náhr,malopl:krk	5v455.f↔	Dočas.pokryt.mäkk.tk.alogén.transpl.kože,veľkopl:predkol
5v451.6↔	Dočas.pokryt.mäkk.tk.xenogén.kož.náhr,malopl:ram,axila	5v455.g↔	Dočas.pokrytie mäkk.tk.alogén.transpl.kože,veľkopl:noha
5v451.7↔	Dočas.pokrytie mäkk.tk.xenogén.kož.náhr,malopl:ram,lakeť	5v455.x↔	Dočas.pokryt.mäkk.tk.alogén.transplantáciou kože,veľkopl:ost
5v451.8↔	Dočas.pokrytie mäkk.tk.xenogén.kož.náhr,malopl:predlaktie	5v456.0	Dočas.pokrytie mäkk.tk.xenogén.kož.náhr,veľkopl:pery
5v451.9↔	Dočas.pokrytie mäkk.tk.xenogén.kož.náhr,malopl:ruka	5v456.4	Dočas.pokrytie mäkk.tk.xenogén.kož.náhr,veľkopl:ost.č.hlavy
5v451.a	Dočas.pokryt.mäkk.tk.xenogén.kož.náhr,malopl:hr.st,chrbát	5v456.5	Dočas.pokrytie mäkk.tk.xenogén.kož.náhr,veľkopl:krk
5v451.b	Dočas.pokrytie mäkk.tk.xenogén.kož.náhr,malopl:bruš.obl	5v456.6↔	Dočas.pokryt.mäkk.tk.xenogén.kož.náhr,veľkopl:ram,axila
5v451.c	Dočas.pokryt.mäkk.tk.xenog.kož.náhr,malopl:inguin,genit.o.	5v456.7↔	Dočas.pokrytie mäkk.tk.xenogén.kož.náhr,veľkopl:ram,lakeť
5v451.d	Dočas.pokrytie mäkk.tk.xenogén.kož.náhr,malopl:glut.obl	5v456.8↔	Dočas.pokrytie mäkk.tk.xenogén.kož.náhr,veľkopl:predlaktie
5v451.e↔	Doč.pokrytie mäkk.tk.xenogén.kož.náhr,malopl:steh,koleno	5v456.9↔	Dočas.pokrytie mäkk.tk.xenogén.kož.náhr,veľkopl:ruka
5v451.f↔	Dočas.pokrytie mäkk.tk.xenogén.kož.náhr,malopl:predkol	5v456.a	Dočas.pokryt.mäkk.tk.xenogén.kož.náhr,veľkopl:hr.st,chrb.
5v451.g↔	Dočas.pokrytie mäkk.tk.xenogén.kož.náhr,malopl:noha	5v456.b	Dočas.pokrytie mäkk.tk.xenogén.kož.náhr,veľkopl:bruš.obl
5v451.x↔	Dočas.pokrytie mäkk.tk.xenogén.kož.náhr,malopl:ostat.	5v456.c	Dočas.pokryt.mäkk.tk.xenogén.kož.náhr,veľkopl:ingui,genit.o
5v452.0	Dočas.pokrytie mäkk.tk.aloplast.mat,malopl:pery	5v456.d	Dočas.pokrytie mäkk.tk.xenogén.kož.náhr,veľkopl:glut.obl
5v452.4	Dočas.pokrytie mäkk.tk.aloplast.mat,malopl:ostat.č.hlavy	5v456.e↔	Doč.pokryt.mäkk.tk.xenogén.kož.náhr,veľkopl:stehn,koleno
5v452.5	Dočas.pokrytie mäkk.tk.aloplast.mat,malopl:krk	5v456.f↔	Dočas.pokrytie mäkk.tk.xenogén.kož.náhr,veľkopl:predkol
5v452.6↔	Dočas.pokrytie mäkk.tk.aloplast.mat,malopl:rameno,axila	5v456.g↔	Dočas.pokrytie mäkk.tk.xenogén.kož.náhr,veľkopl:noha
5v452.7↔	Dočas.pokrytie mäkk.tk.aloplast.mat,malopl:ram,lakeť	5v456.x↔	Dočas.pokrytie mäkk.tk.xenogén.kož.náhr,veľkopl:ostat.
5v452.8↔	Dočas.pokrytie mäkk.tk.aloplast.mat,malopl:predlaktie	5v457.0	Dočas.pokrytie mäkk.tk.aloplast.mat,veľkopl:pery
5v452.9↔	Dočas.pokrytie mäkk.tk.aloplast.mat,malopl:ruka	5v457.4	Dočas.pokryt.mäkk.tk.aloplast.mat,veľkopl:ost.č.hlavy
5v452.a	Dočas.pokryt.mäkk.tk.aloplast.mat,malopl:hруд.st,chrbát	5v457.5	Dočas.pokrytie mäkk.tk.aloplast.mat,veľkopl:krk
5v452.b	Dočas.pokrytie mäkk.tk.aloplast.mat,malopl:bruš.obl	5v457.6↔	Dočas.pokrytie mäkk.tk.aloplast.mat,veľkopl:ram,axila

5v457.7↔	Dočas.pokrytie mäkk.tk.aloplast.mat,velkopl:ram,lakeť	5v622.4	Tx.autológ.tuk.b.,m.o(<100ml-mikrograft),hoj.nervu:hlava
5v457.8↔	Dočas.pokrytie mäkk.tk.aloplast.mat,velkopl:predlaktie	5v622.5	Transpl.autológ.tuk.b.,m.o.<100ml-mikrograft),hoj.nervu:krk
5v457.9↔	Dočas.pokrytie mäkk.tk.aloplast.mat,velkopl:š:ruka	5v622.6↔	Tx.autológ.tuk.b.,m.o.<100ml-mikrograft),hoj.nervu:ram,axila
5v457.a	Dočas.pokrytie mäkk.tk.aloplast.mat,velkopl:hrud.st.,chrbát	5v622.7↔	Tx.autológ.tuk.b.,m.obj(<100ml-mikrograft),hoj.nervu:ram,lak
5v457.b	Dočas.pokrytie mäkk.tk.aloplast.mat,velkopl:bruš.obl	5v622.8↔	Tx.autológ.tuk.b.,m.obj(<100ml-mikrograft),hoj.nervu:predlakt
5v457.c	Dočas.pokrytie mäkk.tk.aloplast.mat,velkopl:inguin,genit.o	5v622.9↔	Tx.autológ.tuk.b.,malý obj(<100ml-mikrograft),hoj.nervu:ruka
5v457.d	Dočas.pokrytie mäkk.tk.aloplast.mat,velkopl:glut.obl	5v622.a↔	Tx.autológ.tuk.b.,m.o.<100ml-mikrogr.),hoj.nervu:hr.st,chrbát
5v457.e↔	Dočas.pokrytie mäkk.tk.aloplast.mat,velkopl:stehno,koleno	5v622.b	Tx.autológ.tuk.b.,m.obj(<100ml-mikrograft),hoj.nervu:bruš.o.
5v457.f↔	Dočas.pokrytie mäkk.tk.aloplast.mat,velkopl:predkolenie	5v622.c	Tx.autol.tuk.b.,m.obj(<100ml-mikrogr.),hoj.nervu:ing.gen.o
5v457.g↔	Dočas.pokrytie mäkk.tk.aloplast.mat,velkopl:noha	5v622.d	Tx.autológ.tuk.b.,m.obj(<100ml-mikrograft),hoj.nervu:glut.o.
5v457.x↔	Dočas.pokrytie mäkk.tk.aloplast.mat,velkopl:ostat.	5v622.e↔	Tx.autológ.tuk.b.,m.o.<100ml-mikrograft),hoj.nervu:stehn,kol
5v458.0	Dočas.pokrytie mäkk.tk.kultúrami keratinocyt,velkopl:pery	5v622.f↔	Tx.autológ.tuk.b.,m.o.<100ml-mikrograft),hoj.nervu:predkol
5v458.4	Doč.pokryt.mäkk.tk.kultúrami keratinocyt,velkopl:ost.č.hlavy	5v622.g↔	Tx.autológ.tuk.b.,ma.obj(<100ml-mikrogr.),hoj.nervu:noha
5v458.5	Dočas.pokrytie mäkk.tk.kultúrami keratinocyt,velkopl:krk	5v622.s↔	Tx.autológ.tuk.b.,m.o.<100ml-mikrograft),hoj.nervu:perianál.o
5v458.6↔	Doč.pokryt.mäkk.tk.kultúrami keratinocyt,velkopl:ram,axila	5v622.x↔	Tx.autológ.tuk.bun.,malý obj(<100ml-mikrograft),hoj.nervu:ost
5v458.7↔	Doč.pokryt.mäkk.tk.kultúrami keratinocyt,velkopl:ram.,lakeť	5v623.6↔	Tx.autol.tuk.b.,ma.obj(<100ml-mikrogr.),hoj.šliach:ram,axila
5v458.8↔	Doč.pokryt.mäkk.tk.kultúrami keratinocyt,velkopl:predlaktie	5v623.7↔	Tx.autológ.tuk.b.,m.obj(<100ml-mikrograft),hoj.šliach:ram,lak
5v458.9↔	Dočas.pokrytie mäkk.tk.kultúrami keratinocyt,velkopl:ruka	5v623.8↔	Tx.autológ.tuk.b.,m.o.<100ml-mikrograft),hoj.šliach:predlakt
5v458.a	Doč.pokryt.mäkk.tk.kultúra.keratinocyt,velkopl:hrud.st,chrb	5v623.9↔	Tx.autológ.tuk.b.,m.obj(<100ml-mikrograft),hoj.šliach:ruka
5v458.b	Dočas.pokrytie mäkk.tk.kultúra.keratinocyt,velkopl:bruš.obl	5v623.e↔	Tx.autológ.tuk.b.,m.o.<100ml-mikrograft),hoj.šliach:stehn,kol
5v458.c	Doč.pokryt.mäkk.tk.kultúra.keratinocyt,velkopl:ingui,genit.o	5v623.f↔	Tx.autol.tuk.b.,ma.obj(<100ml-mikrograft),hoj.šliach:predkol
5v458.d	Dočas.pokryt.mäkk.tk.kultúrami keratinocyt,velkopl:glut.obl	5v623.g↔	Tx.autológ.tuk.b.,m.obj(<100ml-mikrogr.),hoj.šliach:noha
5v458.e↔	Dočas.pokrytie mäkk.tk.kultúra.keratinocyt,velkopl:stehno,kol	5v623.x↔	Tx.autológ.tuk.b.,malý obj(<100ml-mikrograft),hoj.šliach:ost.
5v458.f↔	Dočas.pokryt.mäkk.tk.kultúrami keratinocyt,velkopl:predkol.	5v624.1	Tx.autológ.tuk.b.,m.o.<100ml-mikrograft),chron.defekt.k:nos
5v458.g↔	Dočas.pokrytie mäkk.tk.kultúrami keratinocyt,velkopl:noha	5v624.4	Tx.autol.tuk.b.<100ml-mikrogr.),chr.def.kože:ost.č.hlavy
5v458.x↔	Dočas.pokrytie mäkk.tk.kultúrami keratinocyt,velkopl:š:ost.	5v624.5	Tx.autológ.tuk.b.,m.o.<100ml-mikrograft),chron.def.kože:krk
5v459.0	Dočas.pokrytie mäkk.tk.viacer.postupmi,velkopl:pery	5v624.6↔	Tx.autol.tuk.b.<100ml-mikrogr.),chr.defekt.kože:ram,axila
5v459.4	Dočas.pokrytie mäkk.tk.viacer.postupmi,velkopl:ostat.č.hlavy	5v624.7↔	Tx.autológ.tuk.b.<100ml-mikrogr.),chron.def.kože:ram,lakeť
5v459.5	Dočas.pokrytie mäkk.tk.viacer.postupmi,velkopl:krk	5v624.8↔	Tx.autológ.tuk.b.<100ml-mikrogr.),chr.defekt.kože:predlakt
5v459.6↔	Dočas.pokrytie mäkk.tk.viacer.postupmi,velkopl:ram,axila	5v624.9↔	Tx.autológ.tuk.b.,m.o.<100ml-mikrograft),chron.def.kože:ruka
5v459.7↔	Dočas.pokrytie mäkk.tk.viacer.postupmi,velkopl:ram,lakeť	5v624.a	Tx.autol.tuk.b.<100ml-mikrogr.),chr.def.kože:hr.st.,chrbát
5v459.8↔	Dočas.pokrytie mäkk.tk.viacer.postupmi,velkopl:predlaktie	5v624.b	Tx.autológ.tuk.b.,m.o.<100ml-mikrogr.),chron.def.kože:bruš.o.
5v459.9↔	Dočas.pokrytie mäkk.tk.viacer.postupmi,velkopl:ruka	5v624.c	Tx.autol.tuk.b.,m.o.<100ml-mikrogr.),chr.def.kože:ing.gen.o
5v459.a	Dočas.pokryt.mäkk.tk.viacer.postupmi,velkopl:hrud.st.,chrb.	5v624.d	Tx.autol.tuk.b.,m.obj(<100ml-mikrogr.),chron.def.kože:glut.o.
5v459.b	Dočas.pokrytie mäkk.tk.viacer.postupmi,velkopl:bruš.obl	5v624.e↔	Tx.autológ.tuk.b.<100ml-mikrogr.),chron.def.kože:stehno,kol
5v459.c	Dočas.pokrytie mäkk.tk.viacer.postupmi,velkopl:ing.genitál.o	5v624.f↔	Tx.autológ.tuk.b.<100ml-mikrogr.),chron.defekt.kože:predkol
5v459.d	Dočas.pokrytie mäkk.tk.viacer.postupmi,velkopl:glut.obl	5v624.g↔	Tx.autol.tuk.b.,m.o.<100ml-mikrogr.),chron.def.kože:noha
5v459.e↔	Dočas.pokryt.mäkk.tk.viacer.postupmi,velkopl:stehno,koleno	5v624.h	Tx.autológ.tuk.b.<100ml-mikrogr.),chron.def.kože:kapilicium
5v459.f↔	Dočas.pokrytie mäkk.tk.viacer.postupmi,velkopl:predkol	5v624.n↔	Tx.autol.tuk.b.,m.o.<100ml-mikrograft),chr.defekt.kože:prsnik
5v459.g↔	Dočas.pokrytie mäkk.tk.viacer.postupmi,velkopl:noha	5v624.p↔	Tx.autol.tuk.b.<100ml-mikrogr.),chr.def.kože:periaurikul.o.
5v459.x↔	Dočas.pokrytie mäkk.tk.viacer.postupmi,velkopl:š:ost.	5v624.r	Tx.autol.tuk.b.<100ml-mikrogr.),chron.def.kože:periokul.o.
5v45a.1	Zaved/vým.1syst.pre váku.tesn.hlb.siah.subf.ku kost,kĺb.konč.	5v624.s↔	Tx.autol.tuk.b.<100ml-mikrogr.),chron.defekt.kože:perianál.o.
5v45a.2	Zav/vým.1syst.pre vákuov.tesn.hlb.siah.k hrud,mediast,ster	5v624.t↔	Tx.autológ.tuk.b.<100ml-mikrogr.),chron.def.kože:bukálna.o.
5v45a.3	Zavedenie/vým.1syst.pre vákuové tesnenie na otv.bruš.obl	5v624.u↔	Tx.autológ.tuk.b.<100ml-mikrogr.),chron.def.kože:čelo.obl.
5v45a.4	Zavedenie/vým.1syst.pre vákuové tesnenie.endorektál.	5v624.v↔	Tx.autológ.tuk.b.<100ml-mikrogr.),chron.def.kože:obl.menta
5v45a.x	Zavedenie/vým 1syst.pre vákuové tesnenie,ostat.	5v624.w↔	Tx.autol.tuk.b.,m.o.<100ml-mikrogr.),chr.def.kože:nosabol.o.
5v45x.x↔	Dočasné pokrytie mäkkých tkanív, ostatné	5v624.x↔	Tx.autológ.tuk.b.,m.o.<100ml-mikrograft),chron.defekt.k:ost.
5v620.4	Tx.autológ.tuk.b.<100ml-makrograft),hoj.nervu:hlava	5v624.y	Transpl.autol.tuk.b.<100ml-mikrogr.),chr.defekt.k:zygomat.o.
5v620.5	Transpl.autológ.tuk.b.,m.o.<100ml-makrograft),hoj.nerv:krk	5v625.1	Tx.autológ.tuk.b.,m.obj(<100ml-mikrograft),chron.fistuly:nos
5v620.6↔	Tx.autológ.tuk.b.,m.o.<100ml-makrograft),hoj.nervu:ram,axila	5v625.4	Tx.autol.tuk.b.,m.o.<100ml-mikrogr.),chr.fistuly:ost.č.hlavy
5v620.7↔	Tx.autológ.tuk.b.,m.o.<100ml-makrograft),hoj.nervu:ram,lakeť	5v625.5	Tx.autológ.tuk.b.,m.o.<100ml-mikrograft),chron.fistuly:krk
5v620.8↔	Tx.autológ.tuk.b.,m.o.<100ml-makrograft),hoj.nervu:predlakt	5v625.6↔	Tx.autológ.tuk.b.,m.o.<100ml-mikrogr.),chr.fistuly:ram,axila
5v620.9↔	Tx.autológ.tuk.b.,m.o.<100ml-makrograft),hoj.nervu:ruka	5v625.7↔	Tx.autológ.tuk.b.,m.o.<100ml-mikrogr.),chron.fistuly:ram,lak
5v620.a	Tx.autológ.tuk.b.<100ml-makrogr),hoj.nervu:hr.st.,chrbát	5v625.8↔	Tx.autol.tuk.b.,m.obj(<100ml-mikrogr.),chron.fistuly:predlakt
5v620.b	Tx.autológ.tuk.b.,m.obj.<100ml-makrograft),hoj.nervu:bruš.o.	5v625.9↔	Tx.autológ.tuk.b.,m.o.<100ml-mikrograft),chron.fistuly:ruka
5v620.c	Tx.autológ.tuk.buniek (<100ml-makrogr),hoj.nervu:inguin.,gen.o	5v625.a	Tx.autol.tuk.b.m.o.<100ml-mikrogr.),chr.fistuly:hr.st.,chrbát
5v620.d	Tx.autológ.tuk.b.,m.o.<100ml-makrograft),hoj.nervu:glut.o.	5v625.b	Tx.autológ.tuk.b.,m.o.<100ml-mikrograft),chron.fistuly:bruš.o.
5v620.e↔	Tx.autol.tuk.b.,m.o.<100ml-makrograft),hoj.nervu:stehn,kol	5v625.c	Tx.autol.tuk.b.,m.obj(<100ml-mikrogr.),chr.fistuly:ing.gen.o
5v620.f↔	Tx.autológ.tuk.b.,m.o.<100ml-makrograft),hoj.nervu:predkol	5v625.d	Tx.autológ.tuk.b.,m.obj(<100ml-mikrogr.),chron.fistuly:glut.o.
5v620.g↔	Tx.autológ.tuk.b.,m.obj(<100ml-makrogr),hoj.nervu:noha	5v625.e↔	Tx.autol.tuk.b.,m.obj(<100ml-mikrogr.),chron.fistuly:stehn,kol
5v620.s↔	Tx.autológ.tuk.b.,m.o.<100ml-makrograft),hoj.nerv:perianál.o.	5v625.f↔	Tx.autológ.tuk.b.,m.obj(<100ml-mikrogr.),chron.fistuly:predkol
5v620.x↔	Tx.autológ.tuk.b.malý obj.<100ml-makrograft),hoj.nervu:ost.	5v625.g↔	Tx.autológ.tuk.b.,m.obj(<100ml-mikrogr.),chr.fistuly:noha
5v621.6↔	Tx.autológ.tuk.b.,ma.obj(<100ml-makrogr),hoj.šliach:ram,axi	5v625.h	Tx.autol.tuk.b.,m.o.<100ml-mikrogr.),chron.fistuly:kapilicium
5v621.7↔	Tx.autológ.tuk.b.,m.o.<100ml-makrograft),hoj.šliach:ram,lak	5v625.n↔	Tx.autológ.tuk.b.<100ml-mikrograft),chron.fistuly:prsnik
5v621.8↔	Tx.autol.tuk.b.,ma.obj(<100ml-makrograft),hoj.šliach:predlakt	5v625.p↔	Tx.autol.tuk.b.,m.o.<100ml-mikrogr.),chr.fistuly:periaurikul.o.
5v621.9↔	Tx.autológ.tuk.b.,ma.obj.<100ml-makrograft),hoj.šliach:ruka	5v625.q↔	Tx.autológ.tuk.b.<100ml-mikrogr.),chron.fistuly:obl.menta
5v621.e↔	Tx.autol.tuk.b.,m.obj(<100ml-makrograft),hoj.šliach:stehn,kol	5v625.r	Tx.autol.tuk.b.,m.obj(<100ml-mikrogr.),chr.fistuly:periokul.o.
5v621.f↔	Tx.autológ.tuk.b.,m.obj(<100ml-makrograft),hoj.šliach:predkol	5v625.s↔	Tx.autol.tuk.b.,m.o.<100ml-mikrogr.),chron.fistuly:perianál.o
5v621.g↔	Tx.autológ.tuk.b.,m.obj(<100ml-makrogr),hoj.šliach:noha	5v625.t↔	Tx.autológ.tuk.b.,m.obj(<100ml-mikrogr.),chron.fistuly:bukál.o
5v621.x↔	Tx.autológ.tuk.b.,malý obj(<100ml-makrograft),hoj.šliach:ost.	5v625.u↔	Tx.autol.tuk.b.,m.obj(<100ml-mikrogr.),chron.fistuly:čelo.obl.

5v625.w↔	Tx.autol.tuk.b.,m.obj(<100ml-mikrogr.),chr.fistuly:nasolabiál.o	5v62x.r	Iná tx.autológ.tuk.b.,malý obj(<100ml-mikrograf):obl.menta
5v625.x↔	Tx.autol.tuk.b.,malý objem(<100ml-mikrograf),chr.fistuly:ost.	5v62x.s↔	Iná tx.autológ.tuk.b.,malý obj(<100ml-mikrograf):periokulár.o.
5v625.y	Tx.autol.tuk.b.,m.obj(<100ml-mikrogr.),chr.fistuly:zygmat.o.	5v62x.t↔	Iná tx.autológ.tuk.b.,malý obj(<100ml-mikrograf):perianál.o.
5v626.1	Transpl.autológ.tuk.b.,m.o.<100ml-mikrograf),jazv.tk:nos	5v62x.u↔	Iná tx.autológ.tuk.b.,malý obj(<100ml-mikrograf):bukáln.o.
5v626.4	Tx.autológ.tuk.b.,m.obj(<100ml-mikrogr.),jazv.tk:ost.č.hlavy	5v62x.v↔	Iná tx.autológ.tuk.b.,malý obj(<100ml-mikrograf):čelo.obl.
5v626.5	Transpl.autológ.tuk.b.,m.o.<100ml-mikrograf),jazv.tkan:krk	5v62x.w↔	Iná tx.autológ.tuk.b.,malý o(<100ml-mikrograf):nasolabiál.o.
5v626.6↔	Tx.autológ.tuk.b.,m.o(<100ml-mikrograf),jazv.tkan:ram,axila	5v62x.x↔	Iná transpl.autológ.tuk.b.,malý objem(<100ml-mikrograf):ost.
5v626.7↔	Tx.autológ.tuk.b.,m.o(<100ml-mikrograf),jazv.tkan:ram,lakeť	5v62x.y	Iná tx.autológ.tuk.b.,malý obj(<100ml-mikrograf):zygmat.o.
5v626.8↔	Tx.autológ.tuk.b.,m.o(<100ml-mikrograf),jazvovité tk:predlakt	5v630.0	Tx.autológ.tuk.b.,v.o(>100ml-makrogrf),chr.defekty kože:pera
5v626.9↔	Tx.autológ.tuk.b.,m.obj(<100ml-mikrograf),jazv.tkan:ruka	5v630.1	Tx.autológ.tuk.b.,vef.o(>100ml-makrogrf),chr.def.kože:nos
5v626.a	Tx.autológ.tuk.b.,m.obj(<100ml-mikrogr.),jazv.tkan:hr.st,chrhb	5v630.4	Tx.autol.tuk.b.,vef.obj(>100ml-makrogr),chr.def.kože:ost.č.hl
5v626.b	Tx.autológ.tuk.b.,m.o(<100ml-mikrograf),jazv.tkan:brušná.o.	5v630.5	Tx.autológ.tuk.b.>100ml-makrograf),chron.defekty kože:krk
5v626.c	Tx.autol.tuk.b.,m.obj(<100ml-mikrogr.),jazv.tkan:ingv,genitál.o	5v630.6↔	Tx.autol.tuk.b.,vef.o(>100ml-makrogr),chron.def.kože:ram,axi
5v626.d	Tx.autológ.tuk.b.,m.obj(<100ml-mikrograf),jazvovit.tk:glut.o.	5v630.7↔	Tx.autol.tuk.b.,vef.o(>100ml-makrogr),chron.def.kože:ram,lak
5v626.e↔	Tx.autológ.tuk.b.,m.o(<100ml-mikrograf),jazv.tkan:stehno,kol	5v630.8↔	Tx.autol.tuk.b.,vef.o(>100ml-makrogr),chron.def.kože:predlakt
5v626.f↔	Tx.autológ.tuk.b.,m.o(<100ml-mikrograf),jazv.tkan:predkol	5v630.9↔	Tx.autológ.tuk.b.>100ml-makrograf),chr.defekty kože:ruka
5v626.g↔	Tx.autológ.tuk.b.,m.o(<100ml-mikrogr.),jazv.tkan:noha	5v630.a	Tx.autol.tuk.b.,v.o(>100ml-makrogr),chr.def.kože:hr.st,chrhbát
5v626.h	Tx.autológ.tuk.b.,m.o(<100ml-mikrograf),jazv.tkan:kapilícium	5v630.b	Tx.autol.tuk.b.,vef.obj(>100ml-makrogr),chron.def.kože:bruš.o
5v626.n↔	Tx.autológ.tuk.b.,m.o(<100ml-mikrograf),jazv.tkan:prsník	5v630.c	Tx.autol.tuk.b.,vef.obj(>100ml-makrogr),chr.def.kože:ing.gen.o
5v626.p↔	Tx.autol.tuk.b.,m.obj(<100ml-mikrogr.),jazv.tkan:periaurikul.o.	5v630.d	Tx.autol.tuk.b.,vef.obj(>100ml-makrogr),chron.def.kože:glut.o.
5v626.q↔	Tx.autológ.tuk.b.,m.o(<100ml-mikrograf),jazv.tkan:obl.menta	5v630.e↔	Tx.autol.tuk.b.,vef.o(>100ml-makrogr),chr.def.kože:stehn,kol
5v626.r	Tx.autológ.tuk.b.,m.obj(<100ml-mikrogr.),jazv.tkan:periokul.o.	5v630.f↔	Tx.autol.tuk.b.,velký o(>100ml-makrogr),chr.def.kože:predkol
5v626.s↔	Tx.autológ.tuk.b.,m.o(<100ml-mikrograf),jazv.tkan:perianál.o.	5v630.g↔	Tx.autol.tuk.b.,vef.obj(>100ml-makrogr),chron.def.kože:noha
5v626.t↔	Tx.autológ.tuk.b.,malý o(<100ml-mikrograf),jazv.tkan:bukál.o	5v630.h	Tx.autol.tuk.b.,vef.o(>100ml-makrogr),chron.def.kože:kapilíc.
5v626.u↔	Tx.autológ.tuk.b.,m.o(<100ml-mikrograf),jazv.tkan:čelo.obl.	5v630.n↔	Tx.autológ.tuk.b.>100ml-makrogr),chron.defekty kože:prsník
5v626.w↔	Tx.autológ.tuk.b.,m.obj(<100ml-mikrogr.),jazv.tk:nasolabiál.o.	5v630.p↔	Tx.autol.tuk.b.,v.o(>100ml-makrogr),chr.def.kože:periaurikul.o.
5v626.x↔	Tx.autológ.tuk.b.malý objem(<100ml-mikrograf),jazv.tkan:ost	5v630.q↔	Tx.autol.tuk.b.,vef.o(>100ml-makrogr),chr.def.kože:obl.menta
5v626.y	Tx.autológ.tuk.b.,m.obj(<100ml-mikrogr.),jazv.tkan:zygmat.o.	5v630.r↔	Tx.autol.tuk.b.,v.obj(>100ml-makrogr),chr.def.kože:periokul.o.
5v627.1	Tx.autológ.tuk.b.<100ml-mikrogr),VVCH s def.obj.mäkk.tk:nos	5v630.s↔	Tx.autol.tuk.b.,vef.o(>100ml-makrogr),chr.def.kože:perian.o
5v627.4	Tx.autol.tuk.b.<100ml-mikrogr.),VVCH s def.obj.mäkk.tk:o.č.hl	5v630.t↔	Tx.autol.tuk.b.,v.obj(>100ml-makrogr),chron.def.kože:bukál.o.
5v627.5	Tx.autológ.tuk.b.<100ml-mikrogr.),VVCH s def.obj.mäkk.tk:krk	5v630.u↔	Tx.autol.tuk.b.,v.obj(>100ml-makrogr),chron.def.kože:čelo.obl.
5v627.6↔	Tx.autol.tuk.b.<100ml-mikrogr.),VVCH s def.o.mäkk.tk:ram,axi	5v630.w↔	Tx.autol.tuk.b.,v.o(>100ml-makrogr),chr.def.kože:nasolabiál.o
5v627.7↔	Tx.autol.tuk.b.<100ml-mikrogr),VVCH s def.obj.mäkk.tk:ram,lak	5v630.x↔	Tx.autológ.tuk.b.>100ml-makrograf),chron.defekty kože:ost.
5v627.8↔	Tx.autol.tuk.b.<100ml-mikrogr),VVCH s def.obj.mäkk.tk:predl	5v630.y	Tx.autol.tuk.b.,v.o(>100ml-makrogr),chron.def.kože:zygmat.o.
5v627.9↔	Tx.autol.tuk.b.<100ml-mikrogr.),VVCH s def.obj.mäkk.tk:ruka	5v631.0	Tx.autológ.tuk.b.,vef.o(>100ml-makrogr),chron.fistuly:pera
5v627.a	Tx.autol.tuk.b.<100ml-mikrogr),VVCH s def.obj.m.tk:hr.st,chrhb	5v631.1	Tx.autológ.tuk.b.,v.obj(>100ml-makrograf),chron.fistuly:nos
5v627.b	Tx.autol.tuk.b.<100ml-mikrogr.),VVCH s def.obj.mäkk.tk:bruš.o	5v631.4	Tx.autológ.tuk.b.>100ml-makrograf),chron.fistuly:ost.č.hl
5v627.c	Tx.autol.tuk.b.<100ml-mikrogr),VVCH s def.o.mäkk.tk:ing.gen.o	5v631.5	Tx.autológ.tuk.b.,vef.o(>100ml-makrograf),chron.fistuly:krk
5v627.d	Tx.autol.tuk.b.<100ml-mikrogr),VVCH s def.obj.mäkk.tk:glut.o.	5v631.6↔	Tx.autol.tuk.b.,vef.obj(>100ml-makrogr),chr.fistuly:ram,axila
5v627.e↔	Tx.autol.tuk.b.<100ml-mikrogr),VVCH s def.o.mä.k.tk:stehno,kol	5v631.7↔	Tx.autológ.tuk.b.,vef.obj(>100ml-makrogr),chr.fistuly:ram,lak
5v627.f↔	Tx.autol.tuk.b.<100ml-mikrogr),VVCH,def.obj.mäkk.tk:predkol	5v631.8↔	Tx.autol.tuk.b.,vef.obj(>100ml-makrogr),chron.fistuly:predlakt
5v627.g↔	Tx.autol.tuk.b.<100ml-mikrogr.),VVCH s def.obj.mäkk.tk:noha	5v631.9↔	Tx.autológ.tuk.b.,vef.obj(>100ml-makrograf),chr.fistuly:ruka
5v627.h	Tx.autol.tuk.b.<100ml-mikrogr.),VVCH s def.obj.mäkk.tk:kapilíc.	5v631.a	Tx.autol.tuk.b.,vef.o(>100ml-makrogr),chron.fistuly:hr.st,chrhb
5v627.n↔	Tx.autol.tuk.b.<100ml-mikrogr.),VVCH s def.obj.mäkk.tk:prsník	5v631.b	Tx.autológ.tuk.b.,vef.obj(>100ml-makrograf),chr.fistuly:bruš.o
5v627.p↔	Tx.autol.tuk.b.<100ml-mik.),VVCH s def.obj.m.tk:periaurik.o.	5v631.c	Tx.autológ.tuk.b.,vef.o(>100ml-makrogr),chr.fistuly:ing.gen.o
5v627.q↔	Tx.autol.tuk.b.<100ml-mikrogr.),VVCH,def.obj.m.tk:obl.menta	5v631.d	Tx.autológ.tuk.b.,vef.obj(>100ml-makrogr),chron.fistuly:glut.o.
5v627.r	Tx.autol.tuk.b.<100ml-mikrogr.),VVCH,def.obj.m.tk:periokul.o.	5v631.e↔	Tx.autol.tuk.b.,vef.obj(>100ml-makrogr),chr.fistuly:stehno,kol
5v627.s↔	Tx.autol.tuk.b.<100ml-mikrogr.),VVCH def.obj.m.tk:perianá.o.	5v631.f↔	Tx.autológ.tuk.b.,vef.obj(>100ml-makrogr),chr.fistuly:predkol
5v627.t↔	Tx.autol.tuk.b.<100ml-mikrogr.),VVCH,def.obj.m.tk:bukáln.o.	5v631.g↔	Tx.autol.tuk.b.,vef.obj(>100ml-makrogr),chron.fistuly:noha
5v627.u↔	Tx.autol.tuk.b.<100ml-mikrogr.),VVCH s def.obj.m.tk:čelo.obl.	5v631.h	Tx.autológ.tuk.b.,vef.obj(>100ml-makrogr),chr.fistuly:kapilíc.
5v627.w↔	Tx.autol.tuk.b.<100ml-mikrogr.),VVCH,def.obj.m.tk:nasola.o.	5v631.n↔	Tx.autológ.tuk.b.,vef.obj(>100ml-makrograf),chr.fistuly:prsník
5v627.x↔	Tx.autológ.tuk.b.<100ml-mikrogr.),VVCH s def.obj.mä.k.tk:ost.	5v631.p↔	Tx.autol.tuk.b.,vef.o(>100ml-makrogr),chr.fistuly:periaurikul.o
5v627.y	Tx.autol.tuk.b.<100ml-mikrogr.),VVCH s def.obj.m.tk:zygom.o	5v631.q↔	Tx.autológ.tuk.b.,v.o(>100ml-makrogr),chron.fistuly:obl.menta
5v62x.1	Iná transpl.autológ.tuk.b.,m.objem(<100ml-mikrograf):nos	5v631.r↔	Tx.autol.tuk.b.,vef.o(>100ml-makrogr),chron.fistuly:periokul.o
5v62x.4	Iná tx.autológ.tuk.b.,malý obj(<100ml-mikrograf):ost.č.hlavy	5v631.s↔	Tx.autol.tuk.b.,vef.obj(>100ml-makrogr),chr.fistuly:perianál.o.
5v62x.5	Iná tx.autológ.tuk.b.,malý obj(<100ml-mikrograf):krk	5v631.t↔	Tx.autol.tuk.b.,vef.obj(>100ml-makrogr),chron.fistuly:bukál.o.
5v62x.6↔	Iná tx.autológ.tuk.b.,malý obj(<100ml-mikrograf):ram,axila	5v631.u↔	Tx.autológ.tuk.b.,vef.obj(>100ml-makrogr),chr.fistuly:čelo.obl.
5v62x.7↔	Iná tx.autol.tuk.buniek, malý obj(<100ml-mikrograf):ram,lak	5v631.w↔	Tx.autol.tuk.b.,v.o(>100ml-makrogr),chron.fistuly:nasolab.o.
5v62x.8↔	Iná tx.autológ.tuk.b.,malý obj(<100ml-mikrograf):predlaktie	5v631.x↔	Tx.autológ.tuk.b.,vef.obj(>100ml-makrograf),chron.fistuly:ost.
5v62x.9↔	Iná transpl.autológ.tuk.b.,m.objem(<100ml-mikrograf):ruka	5v631.y	Tx.autol.tuk.b.,vef.o(>100ml-makrogr),chron.fistuly:zygmat.o
5v62x.a	Iná tx.autológ.tuk.b.,malý obj(<100ml-mikrograf):hr.st,chrhbát	5v632.0	Transpl.autológ.tuk.b.,v.o.>100ml-makrograf),jazv.tk:pera
5v62x.b	Iná tx.autológ.tuk.b.,malý obj(<100ml-mikrograf):brušná.o.	5v632.1	Transpl.autológ.tuk.b.,v.o.>100ml-makrograf),jazv.tk:nos
5v62x.c	Iná tx.autológ.tuk.b.,malý o.<100ml-mikrograf):inguin,genit.o	5v632.4	Tx.autológ.tuk.b.,vef.obj(>100ml-makrogr),jazv.tk:ost.č.hlavy
5v62x.d	Iná tx.autológ.tuk.buniek, malý obj(<100ml-mikrograf):glut.o.	5v632.5	Transpl.autológ.tuk.b.,v.o.>100ml-makrograf),jazv.tk:krk
5v62x.e↔	Iná tx.autológ.tuk.b.,malý obj(<100ml-mikrograf):stehno,kol	5v632.6↔	Tx.autológ.tuk.b.,vef.obj(>100ml-makrograf),jazv.tk:ram,axila
5v62x.f↔	Iná tx.autológ.tuk.b.,malý obj(<100ml-mikrograf):predkolenie	5v632.7↔	Tx.autológ.tuk.b.,vef.obj(>100ml-makrograf),jazv.tk:ram,lakeť
5v62x.g↔	Iná tx.autológ.tuk.b.,malý objem(<100ml-mikrograf):noha	5v632.8↔	Tx.autológ.tuk.b.,vef.obj(>100ml-makrograf),jazv.tk:predlakt
5v62x.h	Iná tx.autológ.tuk.b.,malý obj(<100ml-mikrograf):kapilícium	5v632.9↔	Transpl.autológ.tuk.b.,v.o.>100ml-makrograf),jazv.tk:ruka
5v62x.n↔	Iná transpl.autológ.tuk.b.,m.o.<100ml-mikrograf):prsník	5v632.a	Tx.autológ.tuk.b.,vef.obj(>100ml-makrograf),jazv.tk:hr.st,chrhb
5v62x.p↔	Iná tx.autol.tuk.b.,malý obj(<100ml-mikrograf):periaurikul.o	5v632.b	Tx.autológ.tuk.b.,vef.obj(>100ml-makrograf),jazv.tk:brušná.o.

5v632.c	Tx.autol.tuk.b.,v.o(>100ml-makrogr),jazvovitě tk:inguin.genit.o	5v63x.f↔	Iná tx.autológ.tuk.b.,vef.obj(>100ml-makrograft);predkolenie
5v632.d	Tx.autológ.tuk.b.,vef.obj(>100ml-makrograft),jazv.tk:glut.o.	5v63x.g↔	Iná tx.autológ.tuk.b.,vef.objem(>100ml-makrograft):noha
5v632.e↔	Tx.autológ.tuk.b.,vef.obj(>100ml-makrograft),jazv.tk:steh.kol	5v63x.h	Iná tx.autológ.tuk.b.,vef.obj(>100ml-makrograft):kapilícium
5v632.f↔	Tx.autológ.tuk.b.,vef.obj(>100ml-makrograft),jazv.tk:predkol	5v63x.n↔	Iná transpl.autológ.tuk.b.,v.o(>100ml-makrograft):prsňik
5v632.g↔	Tx.autológ.tuk.b.,vef.obj(>100ml-makrograft),jazv.tk:noha	5v63x.p↔	Iná tx.autológ.tuk.b.,vef.obj(>100ml-makrograft):periaurikul.o.
5v632.h	Tx.autol.tuk.b.,vef.obj(>100ml-makrograft),jazv.tk:kapilícium	5v63x.q↔	Iná tx.autológ.tuk.b.,vef.obj(>100ml-makrograft):obl.menta
5v632.n↔	Tx.autológ.tuk.b.,vef.obj(>100ml-makrograft),jazv.tk:prsňik	5v63x.r↔	Iná tx.autológ.tuk.b.,vef.obj(>100ml-makrograft):periokulár.o.
5v632.p↔	Tx.autol.tuk.b.,v.o(>100ml-makrogr),jazv.tk:periaurikul.o.	5v63x.s↔	Iná tx.autológ.tuk.b.,vef.obj(>100ml-makrograft):perianálna.o.
5v632.q↔	Tx.autológ.tuk.b.,v.obj(>100ml-makrograft),jazv.tk:obl.menta	5v63x.t↔	Iná tx.autológ.tuk.b.,vef.obj(>100ml-makrograft):bukálna.o.
5v632.r↔	Tx.autológ.tuk.b.,vef.o(>100ml-makrograft),jazv.tk:periokul.o	5v63x.u↔	Iná tx.autológ.tuk.b.,vef.obj(>100ml-makrograft):čelo.obl.
5v632.s↔	Tx.autol.tuk.b.,vef.obj(>100ml-makrograft),jazv.tk:perianál.o	5v63x.w↔	Iná tx.autológ.tuk.b.,vef.obj(>100ml-makrograft):nasolabiál.o.
5v632.t↔	Tx.autológ.tuk.b.,vef.obj(>100ml-makrograft),jazv.tk:bukál.o.	5v63x.x↔	Iná transpl.autológ.tuk.b.,veľký obj(>100ml-makrograft):ost.
5v632.u↔	Tx.autológ.tuk.b.,vef.obj(>100ml-makrograft),jazv.tk:čelo.obl.	5v63x.y	Iná tx.autológ.tuk.b.,vef.obj(>100ml-makrograft):zygomat.obl.
5v632.w↔	Tx.autol.tuk.b.,v.obj(>100ml-makrograft),jazv.tk:nasolabiál.o	8g113	Ošetrovanie a preväz popáleniny
5v632.x↔	Tx.autológ.tuk.b.,veľký obj(>100ml-makrograft),jazv.tk:ost	8g114	Ošetrovanie a preväz popáleniny prsta
5v632.y	Tx.autológ.tuk.b.,vef.o(>100ml-makrograft),jazv.tk:zygomat.o.	8g115	Ošetrovanie a preväz popáleniny dorzy ruky alebo nohy
5v633.0	Tx.autológ.tuk.b.>100ml-makrogr),VVCH,def.obj.mäkk.tk:pera	8g121.0	Ošetr.a preväz popáleniny: do 1 % povrchu tela
5v633.1	Tx.autológ.t.b.>100ml-makrogr),VVCH,defekt.obj.mäkk.tk:nos	8g121.1	Ošetr.a preväz popáleniny:do 5 % povrchu tela
5v633.4	Tx.autol.t.b.>100ml-makrogr),VVCH,def.obj.mäkk.tk:ost.č.hl.	8g121.2	Ošetr.a preväz popáleniny:od 6 % do 10% povrchu tela
5v633.5	Tx.autológ.tuk.b.>100ml-makrogr),VVCH,def.obj.mäkk.tk:krk	8g121.3	Ošetr.a preväz popáleniny:od 11% do 15% povrchu tela
5v633.6↔	Tx.autol.t.b.>100ml-makrogr),VVCH,def.obj.mäkk.tk:ram.axila	8g121.4	Ošetr.a preväz popáleniny:od 15% do 20% povrchu tela
5v633.7↔	Tx.autol.t.b.>100ml-makrogr),VVCH,def.obj.mäkk.tk:ram,lak	8g121.5	Ošetr.a preväz popáleniny:nad 20% povrchu tela
5v633.8↔	Tx.autol.t.b.>100ml-makrogr),VVCH,def.obj.mäkk.tk:predlakt	8g210	Biologická nekrektómia [Maggot therapy]
5v633.9↔	Tx.autológ.t.b.>100ml-makrogr),VVCH,def.obj.mäkk.tk:ruka	8m161.x	Intrakavit.iná brachyter.,okrem intraut.a intravagin.brachyt.
5v633.a	Tx.autol.t.b.>100ml-makrogr),VVCH,def.obj.m.tk:hr.st,chrb	8m162	Intraluminálna brachyterapia
5v633.b	Tx.autológ.t.b.>100ml-makrogr),VVCH,def.obj.mäkk.tk:bruš.o.	8m164.1	Perkutánna translúmenová koronárna brachyterapia
5v633.c	Tx.autol.t.b.>100ml-makrogr),VVCH,def.obj.mäkk.tk:ing.gen.o	8m164.2	Intravaskulárna brachyterapia v iných periférnych cievach
5v633.d	Tx.autol.t.b.>100ml-makrogr),VVCH,defekt.obj.mäkk.tk:glut.o.	8m165.01	Interstic.brachyter.:1 rovinná impl.nízky dávkový príkon [LDR]
5v633.e↔	Tx.autol.t.b.>100ml-makrogr),VVCH,def.obj.mäkk.tk:steh.kol	8m165.02	Interstic.brachyt.:1 rovinná impl.pulzny dávkový príkon [PDR]
5v633.f↔	Tx.autol.t.b.>100ml-makrogr),VVCH,def.obj.mäkk.tk:predkol	8m165.03	Interstic.brachyt.:1 rovinná impl.vysoký dávkový príkon [HDR]
5v633.g↔	Tx.autol.tuk.b.>100ml-makrogr),VVCH,def.obj.mäkk.tk:noha	8m165.0x	Interstic.brachyterapia:1 rovinná implantácia:iné
5v633.h	Tx.autol.tuk.b.>100ml-makrogr),VVCH,def.obj.mäkk.tk:kapilíc	8m165.11	Interstic.brachyt.:viacrovinná impl:nízky dávk.príkon[LDR]
5v633.n↔	Tx.autol.tuk.b.>100ml-makrogr),VVCH,def.obj.mäkk.tk:prsňik	8m165.12	Interstic.brachyt.:viacrovinná impl:pulzny dávk.príkon[PDR]
5v633.p↔	Tx.autol.t.b.>100ml-makrogr),VVCH,def.obj.m.tk:periaurik.o.	8m165.13	Interstic.brachyt.:viacrovinná impl.vysoký dávk.príkon[HDR]
5v633.q↔	Tx.autol.t.b.>100ml-makrogr),VVCH,def.obj.mäkk.tk:o.menta	8m165.1x	Intersticiál.brachyterapia:viacrovinná implantácia,iné
5v633.r↔	Tx.autol.t.b.>100ml-makrogr),VVCH,def.obj.mäkk.tk:periok.o	8m165.21	Interstic.brachyt.s perman.impl.rádioakt.zrn:do 10 zrn
5v633.s↔	Tx.autol.t.b.>100ml-makrogr),VVCH,def.obj.mäkk.tk:perianál	8m165.22	Interstic.brachyt.s perman.impl.rádioakt.zrn:viac ako 10 zrn
5v633.t↔	Tx.autol.t.b.>100ml-makrogr),VVCH,def.obj.mäkk.tk:bukál.o.	8m16x	Iná brachyterapia uzavretými žiaričmi
5v633.u↔	Tx.autol.t.b.>100ml-makrogr),VVCH,def.obj.mäkk.tk:čelo.obl.	8r741.1	Embolizácia spinálnej AVM
5v633.w↔	Tx.autol.t.b.>100ml-makrogr),VVCH,def.obj.mäkk.tk:nasolab.o	8r741.2	Embolizácia spinálnej durálnej fistuly
5v633.x↔	Tx.autológ.tuk.b.>100ml-makrogr),VVCH,def.obj.mäkk.tk:ost.	8r805.8	PTA kryto: spin. c.
5v633.y	Tx.autol.t.b.>100ml-makrogr),VVCH,def.obj.mäkk.tk:zygomat.o.	8r805.p	PTA kryto: c. malf.
5v63x.0	Iná transpl.autológ.tuk.b.,veľký obj.>100ml-makrograft):pera	8r850.8	Selek. embol. tekut.: spin. c.
5v63x.1	Iná transplantácia autológ.tuk.b.,v.o.>100ml-makrograft):nos	8r850.p	Selek. embol. tekut.: c. malf.
5v63x.4	Iná tr.autológ.tuk.b.>100ml-makrograft):ost.časti hlavy	8r851.8	Selek. embol. odp. bal.: spin. c.
5v63x.5	Iná transpl.autológ.tuk.b.,v.o.>100ml-makrograft):krk	8r851.p	Selek. embol. odp. bal.: c. malf.
5v63x.6↔	Iná tx.autológ.tuk.b.,vef.obj(>100ml-makrograft):ram,axila	8r852.8	Selek. embol. c. okl.: spin. c.
5v63x.7↔	Iná tx.autológ.tuk.b.,vef.obj(>100ml-makrograft):ram,laket	8r852.p	Selek. embol. c. okl.: c. malf.
5v63x.8↔	Iná tx.autológ.tuk.b.,veľký obj(>100ml-makrograft):predlaktie	8r853.8	Selek. embol. čas.: spin. c.
5v63x.9↔	Iná transpl.autológ.tuk.b.,v.objem(>100ml-makrograft):ruka	8r853.p	Selek. embol. čas.: c. malf.
5v63x.a	Iná transpl.autol.tuk.b.>100ml-makrograft):hr.st,chrbat	8r854.8	Selek. embol. kov. šp.: spin. c.
5v63x.b	Iná transpl.autológ.tuk.b.,v.o.>100ml-makrograft):bruš.o	8r854.p	Selek. embol. kov. šp.: c. malf.
5v63x.c	Iná tx.autológ.tuk.b.,vef.obj(>100ml-makrograft):inguin.genit.o	8r855.8	Perkut.translum.selek.emboliz.ostat.spin.ciev
5v63x.d	Iná tx.autológ.tuk.b.,vef.obj(>100ml-makrograft):gluteál.o.	8r855.p	Perkut.translum.selek.emboliz.ostat.cievne malfor.
5v63x.e↔	Iná tx.autológ.tuk.b.,vef.obj(>100ml-makrograft):stehn,kol		

ADRG B09 Iné výkony na lebke

Výk. v tabu ke B09-1

DRG B09A Iné výkony na lebke s ve mi aýkými CC

PCCL > 3

DRG B09B Iné výkony na lebke bez ve mi aýkých CC

Výkon B09-1

12a10.0	Perkutánná biopsia mozgu s použ.zobr.metód	5a19o.3	Exstirpácia mozgovej cysty, endoskopicky
12a10.1	Perkutánná biopsia bazál.ganglií s použ.zobr.metód	5a19p.1	Fenestrácia mozgovej cysty, mikroskopicky
12a10.2	Perkutánná biopsia mozg.kmeňa s použ.zobr.metód	5a19p.3	Fenestrácia mozgovej cysty, endoskopicky
12a10.3	Perkutánná biopsia mozočku s použ.zobr.metód	5a19r.1	Intrakraniálna drenáž mozgovej cysty, mikroskopicky
12a10.4	Perkut.biops.intrakr.č.,hlavo.nerv. a ganglií s p.zobr.m	5a19r.3	Intrakraniálna drenáž mozgovej cysty, endoskopicky
12a10.5	Perkutánná biopsia mozg.obalov s použ.zobr.metód	5a200	Ventrikulárna punkcia s mer.intraventr.tlaku
12a10.x	Perkut.biops.ostatného intrakran.tk.s použ. zobr.metód	5d300.30	Transmyring.drenáž so zaved.ventilač.trubičky
12a30.1↔	Perkutánná(ihl.)biopsia perif.nervov plexus brachialis	5f302	Endoskopická operácia mukokély prínosových dutín
12a30.2↔	Perkutánná(ihl.)biopsia perif.nervov ramena	5f303	Endoskopická operácia osteómu prínosových dutín
12a30.3↔	Perkutánná(ihl.)biopsia perif.nervov predlaktia	5f304	Endoskopická pansinuseroperácia
12a30.4↔	Perkutánná(ihl.)biopsia perif.nervov ruky	5f305	Endoskopická resekcia nosohltanovej cysty a burzy
12a30.5	Perkutánná(ihl.)biopsia perif.nervov trupu	5f307.2	Endoskop.resekcia nádoru prínosových dutín a rinobázy
12a30.6↔	Perkutánná(ihl.)biopsia perif.nervov plexus lumbosacralis	5f307.3	Esk.OP nádoru nos.dut. a prínos.dutín s CT/MR navigáciou
12a30.7↔	Perkutánná(ihl.)biopsia perif.nervov panvy a panv.dna	5f307.4	Esk.OP nádor.prínos.dut.a rinobázy s CT/MR navigáciou
12a30.8↔	Perkutánná(ihl.)biopsia perif.nervov dolnej končatiny	5f308.1	Endoskop.nazalizácia čelových dutín - Draf III
12a30.9↔	Perkutánná(ihl.)biopsia perif.nervov nohy	5f308.x	Endoskopická operácia čelovej dutiny, iná
12a30.x↔	Perkutánná (ihl.)biopsia ostat.perif.nervov	5f309	Endoskopické otvorenie sinus maxillaris
12b10	Perkutánná(ihl.)biopsia hypofýzy	5f30c.1	Funkčná endoskopická operácia prínosových dutín
12b11	Perkutánná(ihl.)biopsia corpus pineale	5f30c.2	Endosk.reviz.funkč.OP prínos.dutín bez CT/MR navigácie
12b13↔	Perkutánná(ihl.)biopsia pršíťt.teliesok	5f30c.3	Endosk.reviz.OP prínos.dut.a rinobázy s CT/MR navigáciou
12b20	Perkut.(ihl.)biopsia hypofýzy s použ.zobr.metód	5f320	Expanzia sinus maxillaris
12b21	Perkut.(ihl.)biopsia corpus pineale s použ.zobr.metód	5f321	Trepanácia sinus maxillaris
12b23↔	Perkut.(ihl.)biopsia pršíťt.tel.s použ.zobr.metód	5f322	Endonazálna trepanácia sinus maxillaris
12c02↔	Biopsia spojovky bez incízie	5f324	Transmaxilárna excízia lézie sinus maxillaris
12c03↔	Biopsia rohovky bez incízie	5f325	Excízia lézie zo sin.maxillaris cez laterál.rinotómiu
12m11.0↔	Perkut.(ihl.)biopsia lymf.uzlín krku	5f331	OP čelovej dutiny z vonk.prístupu
5a129.0	Evak.subdurál.akút.hematómu návrtom s ICP monitor.	5f332	Exstirp.osteómu čelovej dutiny a čuch.dutín
5a129.1	Evak.subdurál.akút.hematómu návrtom bez ICP monitor.	5f333	Obliterácia čelovej dutiny
5a12a.0	Evak.subdurál.subakút.hemat. návrtom s ICP monitor.	5s105.4	Repozícia zlomeniny čelovej kosti s fixáciou úlomkov
5a12a.1	Evak.subdurál.subakút.hemat.návrtom bez ICP monitor.	5s11f.5	Odstr.osteosynt.materiálu na externú fixáciu mandibuly
5a12b.0	Evak.subdurál.chron.hematómu návrtom s ICP monitor.	8u103	Monitorovanie intrakraniálneho tlaku:epidurálne
5a12b.1	Evak.subdurál.chron.hematómu návrtom bez ICP monitor.	8u104	Monitorovanie intrakraniálneho tlaku:parenchymatózne
5a12c.8	Evakuácia subdurálneho hematómu bez drenáže	8u105	Monitorovanie intrakraniálneho tlaku:intraventrikulárne
5a12c.9	Evakuácia subdurálneho hematómu s drenážou	8u106	Monitor.perfúzie mozgu transkraniálnym dopplerom
5a196	Drenáž subdurálnej tekutiny	8u901.1	Zavedenie epidurálneho snímača intrakraniálneho tlaku
5a19n.7	Neuroendoskop.extr.cudz.tel.z mozg.kom,ako súčas.vent.	8u901.2	Zavedenie parenchýmového snímača intrakraniál. tlaku
5a19n.8	Neuroendoskop.extr.cudz.tel.z mozg.kom,iné cudz.tel.	8u901.3	Zavedenie komorového snímača intrakraniál.tlaku
5a19o.1	Exstirpácia mozgovej cysty, mikroskopicky		

ADRG B11**V asná rehabilitácia s ur itým OP výkonom**

Výk. v tabu ke B11-1 a Ur ité OP-výkony

DRG B11Z**V asná rehabilitácia s ur itým OP výkonom****Výkon B11-1**

8n110.2‡	Neurologicko-neurochir.včas.RHB:najm.14 až najviac 20 dní	8n110.5‡	Neurologicko-neurochir.včas.RHB:najmen.42 až najviac 55 d
8n110.3‡	Neurologicko-neurochir.včas.RHB:najm.21 až najviac 27 dní	8n110.6‡	Neurologicko-neurochir.včas.RHB:najmenej 56 dní
8n110.4‡	Neurologicko-neurochir.včas.RHB:najmen.28 až najviac 41 d		

ADRG B12**Implantácia kardiostimulátora pri ochoreniach a poruchách nervového systému alebo perkutánná-transluminálna cievna intervencia na srdci a koronárnych cievach**

Min. 1 výk. v tabu ke B12-1

DRG B12Z**Implantácia kardiostimulátora pri ochoreniach a poruchách nervového systému alebo perkutánná-transluminálna cievna intervencia na srdci a koronárnych cievach****Výkon B12-1**

5k770	Implantácia bližšie neurčeného kardiostimulátora	5k772	Impl.kardiostimul.,2-dutin.sy. s 1 kardiostimul.sondou
5k771	Implantácia kardiostimulátora, jednodutinový	5k773.0	Impl.kardiostim., 2-dut.sys. s 2 kardiost.elektrod.

5k774	Impl.kardiostim.,biventrikulár.resynchrón.systém	8r8pf.2	Zav. st. do výt. tr. pr. kom.
5k77c.0	Otv.chir.izol.impl.epikardiálnej sondy, ľavoventrikulár.	8r8pg.0	PTI 1 st. neuv. lie. sr. a kor. c.
5k77c.1	Otv.chir.izol.impl.epikardiálnej sondy, pravoventrikulár.	8r8pg.1	PTI 2 st. neuv. lie. sr. a 1 kor. c.
5k77h.0	Implantácia bezelektródového kardiostimulátora	8r8pg.2	PTI 2 st. neuv. lie. sr. a viac kor. c.
5k77h.2	Podkož.Impl.slučkov.EKG rekordéra[LLR]	8r8pg.3	PTI 3 st. neuv. lie. sr. a 1 kor. c.
5k77x	Implantácia kardiostimulátora/defibrilátora:ostatné	8r8pg.4	PTI 3 st. neuv. lie. sr. a viac kor. c.
5k786.1	Vým.prístroja a elektódy:kardist.s 1 -dut.s.	8r8pg.5	PTI 4 st. neuv. lie. sr. a 1 kor. c.
5k786.2	Vým.prístroja a elektódy:kardist.2-dut.s.	8r8pg.6	PTI 4 st. neuv. lie. sr. a viac kor. c.
5k786.3	Vým.prístroja a elektódy:kardist.biventr.resynchr.stim.	8r8pg.7	PTI 5 st. neuv. lie. sr. a 1 kor. c.
5k786.x	Výmena prístroja a elektódy:ostatné	8r8pg.8	PTI 5 st. neuv. lie. sr. a viac kor. c.
5k789.0	Rozšírenie systému, 1-dut. systém na 2-dutin.	8r8pg.9	PTI najmen. 6 st. neuv. lie. sr. a 1 kor. c.
5k789.1	Rozšírenie systému, 1-dutin.systém na biventrikulár.	8r8pg.a	PTI najmen. 6 st. neuv. lie. sr. a viac kor. c.
5k789.2	Zúženie systému, 2-dutin.systém na 1-dutin.	8r8pg.b	PTI st. neuv. lie. sr. a kor. c. iné
5k789.3	Rozšírenie systému, 2-dutin.systém na biventrikulárny	8r8ph.0	PTI 1 st. uv. lie. sr. a kor. c.
5k789.4	Zúženie systému, biventrikulár.systém na 1-dut.	8r8ph.1	PTI 2 st. uv. lie. sr. a 1 kor. c.
5k789.5	Zúženie systému, biventrikulár.systém na 2-dutin.	8r8ph.2	PTI 2 st. uv. lie. sr. a viac kor. c.
5k789.6	Rozšírenie systému, zmeny v resynchróniz.syst.	8r8ph.3	PTI 3 st. uv. lie. sr. a 1 kor. c.
5k789.x	Rozš.syst.kardiostim./defibrilátora, ostatné	8r8ph.4	PTI 3 st. uv. lie. sr. a viac kor. c.
8c220.1	Perkut.odstránenie cudz.telesa z ľ.komory	8r8ph.5	PTI 4 st. uv. lie. sr. a 1 kor. c.
8c221	Perkut.translúmen.odstr.cudz.telesa z koron.tepny	8r8ph.6	PTI 4 st. uv. lie. sr. a viac kor. c.
8c223	Perkután.odstr.cudz.telesa z pravej komory/pravej predsieni	8r8ph.7	PTI 5 st. uv. lie. sr. a 1 kor. c.
8c225	Perkután.odstr.cudz.telesa z a.pulmonalis	8r8ph.8	PTI 5 st. uv. lie. sr. a viac kor. c.
8r8p0.10	PTA 1 kor	8r8ph.9	PTI najmen. 6 st. uv. lie. sr. a 1 kor. c.
8r8p0.11	PTA viac kor	8r8ph.a	PTI najmen. 6 st. uv. lie. sr. a viac kor. c.
8r8p0.20	PTA bal uv 1 kor	8r8ph.b	PTI st. uv. lie. sr. a kor. c. iné
8r8p0.21	PTA bal uv viac kor	8r8pi.0	PTI 1 st. bior. uv. lie. sr. a kor. c.
8r8p0.30	PTA laser 1 kor	8r8pi.1	PTI 2 st. bior. uv. lie. sr. a 1 kor. c.
8r8p0.31	PTA laser viac kor	8r8pi.2	PTI 2 st. bior. uv. lie. sr. a viac kor. c.
8r8p0.40	PTA čep viac kor	8r8pi.3	PTI 3 st. bior. uv. lie. sr. a 1 kor. c.
8r8p0.50	PTA litot viac kor	8r8pi.4	PTI 3 st. bior. uv. lie. sr. a viac kor. c.
8r8p1.0	Impl. per. embolopr. sys. sr. a kor. c.	8r8pi.5	PTI 4 st. bior. uv. lie. sr. a 1 kor. c.
8r8p2.0	Trombek. a embolek. sr. a kor. c.	8r8pi.6	PTI 4 st. bior. uv. lie. sr. a viac kor. c.
8r8p3.00	Aterek. sr. a 1 kor. c.	8r8pi.7	PTI 5 st. bior. uv. lie. sr. a 1 kor. c.
8r8p3.01	Aterek. sr. a viac kor. c.	8r8pi.8	PTI 5 st. bior. uv. lie. sr. a viac kor. c.
8r8p3.10	Rot. aterek. sr. a 1 kor. c.	8r8pi.9	PTI najmen. 6 st. bior. uv. lie. sr. a 1 kor. c.
8r8p3.11	Rot. aterek. sr. a viac kor. c.	8r8pi.a	PTI najmen. 6 st. bior. uv. lie. sr. a viac kor. c.
8r8p4.0	Odstr. cud. tel. sr. a kor. c.	8r8pi.b	PTI st. bior. uv. lie. sr. a kor. c. iné
8r8p5.0	Selek lok. tromb. sr. a 1 kor. c.	8r8pj.0	PTI 1 st. samoex. neuv. lie. sr. a kor. c.
8r8p5.1	Selek lok. tromb. sr. a viac kor. c.	8r8pj.1	PTI 2 st. samoex. neuv. lie. sr. a 1 kor. c.
8r8p6.0	Selek. embol. sr. a kor. c. emb. tek.	8r8pj.2	PTI 2 st. samoex. neuv. lie. sr. a viac kor. c.
8r8p6.1	Selek. embol. sr. a kor. c. emb. čas. al. kov. šp.	8r8pj.3	PTI 3 st. samoex. neuv. lie. sr. a 1 kor. c.
8r8p6.2	Selek. embol. sr. a kor. c. odp. bal.	8r8pj.4	PTI 3 st. samoex. neuv. lie. sr. a viac kor. c.
8r8p6.3	Selek. embol. sr. a kor. c. pou. embol. zar.	8r8pj.5	PTI 4 st. samoex. neuv. lie. sr. a 1 kor. c.
8r8p6.4	Selek. embol. sr. a kor. c. ost.	8r8pj.6	PTI 4 st. samoex. neuv. lie. sr. a viac kor. c.
8r8p7.0	Impl. prot. sr. a kor. c.	8r8pj.7	PTI 5 st. samoex. neuv. lie. sr. a 1 kor. c.
8r8p8.0	Uzat. fis. sr. a kor. c.	8r8pj.8	PTI 5 st. samoex. neuv. lie. sr. a viac kor. c.
8r8p9.0	Bal. val. sr. a kor. c. trikus. ch.	8r8pj.9	PTI najmen. 6 st. samoex. neuv. lie. sr. a 1 kor. c.
8r8p9.1	Bal. val. sr. a kor. c. bikus. ch.	8r8pj.a	PTI najmen. 6 st. samoex. neuv. lie. sr. a viac kor. c.
8r8p9.2	Bal. val. sr. a kor. c. pul. ch.	8r8pk.0	PTI 1 st. samoex. uv. lie. sr. a kor. c.
8r8p9.3	Bal. val. sr. a kor. c. aor. ch.	8r8pk.1	PTI 2 st. samoex. uv. lie. sr. a 1 kor. c.
8r8p9.4	Bal. val. sr. a kor. c. um.ch.	8r8pk.2	PTI 2 st. samoex. uv. lie. sr. a viac kor. c.
8r8p9.5	Bal. val. sr. a kor. c. iné	8r8pk.3	PTI 3 st. samoex. uv. lie. sr. a 1 kor. c.
8r8pa.0	Vyt. def. sep. sr. a kor. c. medzikom. sep.	8r8pk.4	PTI 3 st. samoex. uv. lie. sr. a viac kor. c.
8r8pa.1	Vyt. def. sep. sr. a kor. c. medzipred. sep. bez im.	8r8pk.5	PTI 4 st. samoex. uv. lie. sr. a 1 kor. c.
8r8pa.2	Vyt. def. sep. sr. a kor. c. medzipred. sep. s im.	8r8pk.6	PTI 4 st. samoex. uv. lie. sr. a viac kor. c.
8r8pb.0	Roz. def. sep. sr. a kor. c. medzipred. sep.	8r8pk.7	PTI 5 st. samoex. uv. lie. sr. a 1 kor. c.
8r8pb.1	Roz. def. sep. sr. a kor. c. medzikom. sep.	8r8pk.8	PTI 5 st. samoex. uv. lie. sr. a viac kor. c.
8r8pc.0	Uzáv. def. sep. sr. a kor. c. medzipred. sep.	8r8pk.9	PTI najmen. 6 st. samoex. uv. lie. sr. a 1 kor. c.
8r8pc.1	Uzáv. def. sep. sr. a kor. c. medzikom. sep.	8r8pk.a	PTI najmen. 6 st. samoex. uv. lie. sr. a viac kor. c.
8r8pd.0	Rek. las. sr. a kor. c.	8r8pl.0	Impl. stentgr. sr. a 1 kor. c.
8r8pe.0	Otv. a roz. uzav. sr. chlop.	8r8pl.1	Impl. stentgr. sr. a viac kor. c.
8r8pf.0	Dil. odt. trak. pr. kom. RVOT	8r8pn.3	Perkutánne transluminálne uzatvorenie paravalválrneho leaku
8r8pf.1	Dil. odt. trak. ľ. kom. LVOT	8r8pn.4	Perkutánne transluminálne uzatvorenie uška ľavej predsieni

ADRG B13 Chirurgia epilepsie s invazívnym predopera ným video-EEG

Výk. v tabu ke B13-1 a výk. v tabu ke B13-2

DRG B13Z Chirurgia epilepsie s invazívnym predopera ným video-EEG**Výkon B13-1**

1a510.1‡ Predoper.video EEG intenzív.dg. pri epilepsii,invazívna

Výkon B13-2

5a112.2	Res.intrakraniál.meningeómu z konvexity mozgu	5a118.n	Resek.intrakraniál.metastázy,neuroendoskop.bez neuronavig.
5a112.d	Res.intrakraniálneho parasagitálneho meningeómu	5a119	Resekcia nádorov spodiny lebečnej
5a112.e	Res.intrakraniálneho meningeómu spodiny lebečnej	5a11a.0	Resek.kontúz.lož.mozgu s kraniotómiou s ICP monitoringom
5a112.f	Resekcia intrakraniálneho meningeómu v obl.krídla	5a11a.1	Resek.kontúz.lož.mozgu s kraniotómiou bez ICP monitoringu
5a112.g	Res.intrakraniálneho meningeómu mozgovej komory	5a11b.0	Resek.kontúz.lož.mozgu s kraniektómiou s ICP monitoringom
5a112.h	Resek.intrakran.meningeómu rast.extrakraniál.	5a11b.1	Resek.kontúz.lož.mozgu s kraniektómiou bez ICP monitoringu
5a113.j	Resekcia gliomu z mozg.hemis,mikrochir.s neuronavig.	5a128.4	Evak.intracerebr.pouraz.hemat.bez hemocefalu,supratent.
5a113.k	Resekcia gliomu z mozg.hemis,mikroch.b.neuronavig.	5a128.5	Evak.intracerebr.pouraz.hemat.s hemocefalom,supratent.
5a113.m	Resekcia gliomu z mozg.hemis,neuro-esk.s neuronavig.	5a128.6	Evak.intracerebr.pouraz.hemat.bez hemocefalu,infratent.
5a113.n	Resekcia gliomu z mozg.hemis,neuro-esk.b.neuronavig.	5a128.7	Evak.intracerebr.pouraz.hemat.s hemocefalom, infratent.
5a114.j	Resekcia gliomu z mozočka,mikroch.s neuronavig.	5a12d.4	Evak.intracerebr.spontán.hemat.bez hemocefalu,supratent.
5a114.k	Resekcia gliomu z mozočka,mikroch.b.neuronavig.	5a12d.5	Evak.intracerebr.spontán.hemat.s hemocefalom,supratent.
5a114.m	Resekcia gliomu z mozočka,neuro-esk.s neuronavig	5a12d.6	Evak.intracerebr.spontán.hemat.bez hemocefalu,infratent.
5a114.n	Resekcia gliomu z mozočka,neuro-esk.b.neuronavig	5a12d.7	Evak.intracerebr.spontán.hemat.s hemocefalom,infratent.
5a115.j	Resek.intrakr.neuroepit.TU z elokvent.obl,mikroch.s neuronav.	5a193	Exstirpácia nádoru infratemporálnej oblasti
5a115.k	Res.intrakr.neuroep.TU z elokvent.obl,mikroch.bez neuronav.	5a194.e	Operácia encefalokély spodiny lebečnej
5a115.m	Res.intrakr.neuroep.TU z elokvent.obl,neuro-esk.s neuronav.	5a194.f	Operácia encefalokély inej časti ako spodiny
5a115.n	Res.intrakr.neuroep.TU z elokvent.obl,neuro-esk.b.neuronav.	5a197.1	Externá komorová drenáž
5a116.j	Res.intrakr.neuroepit.TU boč.kom.a IV.mozg.k,mikroch.s neuron	5a197.2	Externá lumbálna drenáž
5a116.k	Res.intrakr.neuroepit.TU boč.kom.a IV.mozg.k,mi-ch.b.neuronav	5a198.1	Trepanopunkcia mozg.cysty/abscesu,supratent:1 ložisko
5a116.m	Res.intrakr.neuroe.TU boč.k.a IV.mozg.k,neuro-esk.s neuronav	5a198.9	Trepanopunkcia mozg.cysty/abscesu,supratent:viac ložísk
5a116.n	Res.intrakr.neuroe.TU boč.k.a IV.mozg.k,neuro-esk.b.neuron	5a199.1	Trepanopunkcia mozg.cysty /abscesu,infratent:1 ložisko
5a117.j	Resekcia TU z hlb.štrukt.mozgu,mikroch.s neuronav.	5a199.9	Trepanopunkcia mozg.cysty/abscesu,infratent:viac ložísk
5a117.k	Resekcia TU z hlb.štrukt.mozgu,mikrochir.bez neuronav.	5a19s	Operácie mozgu pri epilepsii
5a117.m	Resekcia TU z hlb.štrukt.mozgu,neuroendoskop.s neuronav.	5a19t	Stereotaktická implantácia rádioaktívneho izotopu
5a117.n	Resekcia TU z hlb.štrukt.mozgu,neuroendoskop.bez neuronav.	5a208	Implantácia kmeňová
5a118.j	Resek.intrakran.metastázy,mikrochir.s neuronavigáciou	5a209.1	Defin.impl.neurostim.zar.do podkož.p.kort.mozg.stimul.
5a118.k	Resek.intrakran.metastázy,mikrochir.bez neuronavig.	5f307.1	Endoskopická resekcia nádoru klivu (Blumenbachi)
5a118.m	Resek.intrakran.metastázy,neuroendoskop.s neuronavig.		

ADRG B15 Rádioterapia pri ochoreniach a poruchách nervového systému, viac ako jeden ošetrovací de , viac ako 10 ošjení

Minimálne 11 výk. v tabu ke B02-10 a Ozetrovacía doba > 1 d.

DRG B15Z Rádioterapia pri ochoreniach a poruchách nervového systému, viac ako jeden ošetrovací de , viac ako 10 ošjení**Výkon B02-10**

Pozri stranu 158.

ADRG B16 Rádioterapia pri ochoreniach a poruchách nervového systému, viac ako jeden ošetrovací de , menej ako 11 ošjení

Výk. v tabu ke B02-6 a Ozetrovacía doba > 1 d.

DRG B16Z Rádioterapia pri ochoreniach a poruchách nervového systému, viac ako jeden ošetrovací de , menej ako 11 ošjení

Výkon B02-6

Pozri stranu 155.

ADRG B17

Výkony na periférnych nervoch, mozgových nervoch a iných astiach nervového systému bez v. aýchých CC, bez komplikujúcej diagnózy alebo výkony pri cerebrálnom ochrnutí, svalovej dystrofii alebo neuropatii bez v. aýchých alebo aýchých CC

Min. 1 výk. v tabu ke B17-3 alebo HDg v tabu ke B03-3 a výk. v tabu ke B03-5

DRG B17A

Výkony na periférnych nervoch, mozgových nervoch a iných astiach NS bez v. aýchých CC, bez komplikujúcej Dg alebo výk. pri cerebrálnom ochrnutí, svalovej dystrofii alebo neuropatii bez v. aýchých alebo aýchých CC, s komplex. diagnózou alebo selektívnou embolizáciou

HDg v tabu ke B17-1 alebo výk. v tabu ke B17-4

DRG B17B

Výkony na perifér. nervoch, mozg. nervoch a iných astiach NS bez v. aýchých CC, bez komplikuj. Dg alebo výk. pri cerebrálnom ochrnutí, svalovej dystrofii alebo neuropatii bez v. aýchých alebo aýchých CC, s komplexným výk.

Výk. v tabu ke B17-5 alebo diagnóza v tabu ke B17-2 a výk. v tabu ke B17-6

DRG B17C

Výkony na perifér. nervoch, mozg. nervoch a iných astiach NS bez v. aých. CC, bez komplikuj. Dg alebo výk. pri cerebrálnom ochrnutí, svalovej dystrofii alebo neuropatii bez v. aých. alebo aýchých CC, bez komplex. výk., so str. komplex. výk.

Výk. v tabu ke B17-7

DRG B17D

Výkony na perifér. nervoch, mozg. nervoch a iných astiach NS bez v. aých. CC, bez komplikuj. Dg alebo výk. pri cerebrálnom ochrnutí, svalovej dystrofii alebo neuropatii bez v. aých. alebo aýchých CC, bez komplex. výk., bez str. komplex. výk.

DRG B17J

Výkony na perifér. nervoch, mozg. nervoch a iných astiach NS bez v. aých. CC, bez komplikuj. Dg alebo výk. pri cerebrálnom ochrnutí, svalovej dystrofii alebo neuropatii bez v. aých. alebo aýchých CC, bez komplex. výk., bez str. komplex. výk., v JZS

(Výk. v tabu ke B17-8 a Vekové ohrani enie JZS alebo výk. v tabu ke B17-9 a Vek > 6 r.) a Indikácie JZS IIA alebo výk. v tabu ke B17-10 a Vekové ohrani enie JZS a Indikácie JZS IA alebo (výk. v tabu ke B17-11 a Vekové ohrani enie JZS alebo výk. v tabu ke B17-12) a Indikácie JZS IIB

Hlavná diagnóza B03-3

Pozri stranu 159.

Hlavná diagnóza B17-1

A81.0	Creutzfeldtova-Jakobova choroba	G31.81	Mitochondriová cytopatia
A81.1	Subakútna sklerotizujúca panencefalitída	G31.82	Demencia s Lewyho telieskami
E75.2	Iná sfingolipidóza	G31.88	Iná degeneratívna choroba nervovej súst.,bliž.urč.
G23.2	Striatonigrálna degenerácia	G70.0	Myasthenia gravis

Diagnóza B17-2

G54.0	Poškodenie plexus brachialis	P14.1	Klumpkeovej ochrnutie zapríč.poranením pri pôrode
P14.0	Erbovo ochrnutie zapríčinené poranením pri pôrode	P14.3	Iné poranenie plexus brachialis pri pôrode

Výkon B17-3

12a30.0↔	Perkutánná(ihl.)biopsia perif.extrakran.hlavov.nervov	12a30.7↔	Perkutánná(ihl.)biopsia perif.nervov panvy a panv.dna
12a30.1↔	Perkutánná(ihl.)biopsia perif.nervov plexus brachialis	12a30.8↔	Perkutánná(ihl.)biopsia perif.nervov dolnej končatiny
12a30.2↔	Perkutánná(ihl.)biopsia periférnych nervov ramena	12a30.9↔	Perkutánná(ihl.)biopsia periférnych nervov nohy
12a30.3↔	Perkutánná(ihl.)biopsia periférnych nervov predlaktia	12a30.x↔	Perkutánná (ihl.)biopsia ostat.periférnych nervov
12a30.4↔	Perkutánná(ihl.)biopsia periférnych nervov ruky	12m11.0↔	Perkut.(ihl.)biopsia lymf.uzlín krku
12a30.5	Perkutánná(ihl.)biopsia periférnych nervov trupu	12m11.1↔	Perkut.(ihl.)biopsia suprakl.lymf.uzlín(Virchow u)
12a30.6↔	Perkutánná(ihl.)biopsia perif.nervov plexus lumbosacralis	12m11.2↔	Perkut.(ihl.)biopsia axilárnych lymf.uzlín

12m11.3	Perkut.(ihl.)biopsia mediastinál.lymf.uzlín	5a19a.c	Rekonštrukčné OP n. XII. Intrakraniálne sutúrou
12m11.4	Perkut.(ihl.)biopsia paraaortál.lymf.uzlín	5a19b.7	Rekonštrukčné OP n. VII. intrakraniál.štepom
12m11.5↔	Perkut.(ihl.)biopsia iliakálnych lymf.uzlín	5a19b.b	Rekonštrukčné OP n. XI. intrakraniál.štepom
12m11.6↔	Perkut.(ihl.)biopsia lymf.uzlín panvy	5a19b.c	Rekonštrukčné OP n. XII. intrakraniál.štepom
12m11.7↔	Perkut.(ihl.)biopsia inguinál.lymf.uzlín	5a19e	Disekcia n.VIII cez strednú jamu
12m1x↔	Perkut.(ihl.)biops.lymf.u.slez.a týmusu,ostatné	5a19h	Perkut.výkon na Gasserskom gangliu alebo koreňoch n.V.
12m21.0↔	Perk.(ihl.)biopsia LU krku s použ.zobr.met.	5a30f	Impl.liek.pumpy na intratekál.aplik.liečiva do miech.kanála
12m21.1↔	Perk.(ihl.)biopsia suprakl.LU(Virchow u.)s použ.zobr.met.	5a310.10	Impl.liek.pumpy intrat/epidurál.pod.liek:l.pum.s konš.priet.
12m21.2↔	Perk.(ihl.)biopsia axilár.LU s použ.zobr.met.	5a310.11	Impl.liek.pump.intratek/epidurál.pod.liek:progr.liek.pumpa
12m21.3	Perk.(ihl.)biopsia mediastin.LU s použ.zobr.met.	5a310.1x	Impl.liek.pumpy a intratek./epidurál.podávanie liek:ost.
12m21.4	Perk.(ihl.)biopsia paraaortál.LU s použ.zobr.met.	5a310.2	Vytvorenie podkožného rezervoára
12m21.5↔	Perk.(ihl.)biopsia iliakál.LU s použ.zobr.met.	5a400.1	Denervácia periférneho nervu
12m21.6↔	Perk.(ihl.)biopsia LU panvy s použ.zobr.met.	5a400.2	Excízia lézie periférneho nervu:pri rekonštrukcii
12m21.7↔	Perk.(ihl.)biopsia inguin.LU s použ.zobr.met.	5a402.b	Rekonštrukčné OP n. XI. extrakraniál.štepom
12m2x↔	Perk.(ihl.)biops.LU.slez.týmusu zobr.met.,ostatné	5a402.c	Rekonštrukčné OP n. XII. extrakraniál.štepom
12t21.b	Perkut.biopsia s použ.zobr.m. v obl. burzy	5a403	Rekonštrukcia n.VII. štepom v extrakraniálnom úseku
13a10.5	Biops.s incí.intrakraniál.ciev s trepanáciou lebk.kostí	5a404	Primárna mikrosutúra nervového plexu
13a30.0↔	Biopsia s incíziou perifér.extrakraniál.hlavových nervov	5a405.b	Rekonštrukčné OP n. XI. extrakraniál.sutúrou
13a30.1↔	Biopsia s incíziou perifér.nervov plexus brachialis	5a405.c	Rekonštrukčné OP n. XII. extrakraniál.sutúrou
13a30.2↔	Biopsia s incíziou perifér.nervov ramena	5a406.7	Preťatie n.VII pri hemispazme
13a30.3↔	Biopsia s incíziou perifér.nervov predlaktia	5a406.b	Preťatie n.XI pri hemispazme
13a30.4↔	Biopsia s incíziou perifér.nervov ruky	5a407.4	Sympatektómia,laparoskopicky
13a30.5	Biopsia s incíziou perifér.nervov trupu	5a407.5	Sympatektómia,videoskopicky
13a30.6↔	Biopsia s incíziou perifér.nervov plexus lumbosacralis	5a408.1	Torakálna sympatektómia,torakotomicky
13a30.7↔	Biopsia s incíziou perifér.nervov panvy a panv.dna	5a408.2	Torakálna sympatektómia,torakoskopicky
13a30.8↔	Biopsia s incíziou periférnych nervov DK	5a408.3	Torakál.sympatektómia,perkután.pod kontrolou C-ramena
13a30.9↔	Biopsia s incíziou perifér.nervov nohy	5a409.0	Lumbálna sympatektómia,otvorene chirurgicky
13a30.x↔	Biopsia s incíziou ostatných perifér.nervov	5a409.3	Lumbál.sympatektómia,perkután.pod kontrolou C-ramena
13k02.0↔	Biopsia s incíziou extrakraniál.ciev hlavy a krku	5a40a.7	Anastomóza n. VII.sutúrou
13k02.1↔	Biopsia s incíziou ciev pleca, ramena a ruky	5a40a.b	Anastomóza n. XI.sutúrou
13k02.2	Biopsia s incíziou ciev hrudníka	5a40a.c	Anastomóza n. XII.sutúrou
13k02.3	Biopsia s incíziou ciev brucha	5a40b.7	Anastomóza n. VII.štepom
13k02.4	Biopsia s incíziou viscerálnych ciev	5a40b.b	Anastomóza n. XI.štepom
13k02.5↔	Biopsia s incíziou ciev stehna	5a40b.c	Anastomóza n. XII.štepom
13k02.6↔	Biopsia s incíziou ciev predkolenia a nohy	5a40c.3	Resekcia schwanómu n. III.extrakraniálne cez labyrint
13k02.7↔	Biopsia s incíziou ciev, ostatné	5a40c.4	Resekcia schwanómu n. IV.extrakraniálne cez labyrint
13k02.8	Biopsia s incíziou ostatných orgánov hrudníka	5a40c.5	Resekcia schwanómu n. V.extrakraniálne cez labyrint
13m10.0↔	Biopsia s incíziou cervikál.lymfatických uzlín	5a40c.6	Resekcia schwanómu n. VI.extrakraniálne cez labyrint
13m10.1↔	Biopsia s incíziou supraklavikul.lymfatických uzlín	5a40c.7	Resekcia schwanómu n. VII.extrakraniálne cez labyrint
13m10.2↔	Biopsia s incíziou axilár.lymfatických uzlín	5a40c.9	Resekcia schwanómu n. IX.extrakraniálne cez labyrint
13m10.3	Biopsia s incíziou mediastinál.lymfatických uzlín	5a40c.a	Resekcia schwanómu n. X.extrakraniálne cez labyrint
13m10.4	Biopsia s incíziou paraaortál.lymfatických uzlín	5a40c.b	Resekcia schwanómu n. XI.extrakraniálne cez labyrint
13m10.5↔	Biopsia s incíziou iliakál.lymfatických uzlín	5a40c.c	Resekcia schwanómu n. XII.extrakraniálne cez labyrint
13m10.6↔	Biopsia s incíziou inguinál.lymfatických uzlín	5a40d.3	Resekcia schwanómu n. III.extrakraniál.retrosigmoidálne
13m10.7↔	Biopsia s incíziou lymfatických uzlín panvy	5a40d.4	Resekcia schwanómu n. IV.extrakraniál.retrosigmoidálne
13m10.x↔	Biopsia s incíziou ostatných lymfatických uzlín	5a40d.5	Resekcia schwanómu n. V.extrakraniál.retrosigmoidálne
13t10.0	Biopsia s incíziou svalov a mäkk.tkanív v obl.krku	5a40d.6	Resekcia schwanómu n. VI.extrakraniál.retrosigmoidálne
13t10.1↔	Biopsia s incíziou svalov a mäkk.tkanív v obl.ramena	5a40d.7	Resekcia schwanómu n. VII.extrakraniál.retrosigmoidálne
13t10.2↔	Biopsia s incíz.svalov a mäkk.tkanív v obl.ramena a lakťa	5a40d.9	Resekcia schwanómu n. IX.extrakraniál.retrosigmoidálne
13t10.3↔	Biopsia s incíz.svalov a mäkk.tkanív v obl.predlaktia a ruky	5a40d.a	Resekcia schwanómu n. X.extrakraniál.retrosigmoidálne
13t10.4	Biopsia s incíziou svalov a mäkk.tkanív v obl.trupu	5a40d.b	Resekcia schwanómu n. XI.extrakraniál.retrosigmoidálne
13t10.5↔	Biopsia s incíziou svalov a mäkk.tkanív v obl.stehna	5a40d.c	Resekcia schwanómu n. XII.extrakraniál.retrosigmoidálne
13t10.6↔	Biopsia s incíziou svalov a mäkk.tkanív v obl.predkolenia	5a40e.3	Resekcia schwanómu n. III.extrakraniál.kombinovane
13t10.7↔	Biopsia s incíziou svalov a mäkk.tkanív v obl.nohy	5a40e.4	Resekcia schwanómu n. IV.extrakraniál.kombinovane
13t10.x↔	Biopsia s incíziou ostat.svalov a mäkk.tkanív	5a40e.5	Resekcia schwanómu n. V.extrakraniál.kombinovane
13t20.0	Biopsia s incíz.skapuly, klavikuly, costae, sterna	5a40e.6	Resekcia schwanómu n. VI.extrakraniál.kombinovane
13t20.1↔	Biopsia s incíziou humeru	5a40e.7	Resekcia schwanómu n. VII.extrakraniál.kombinovane
13t20.2↔	Biopsia s incíziou radia a ulny	5a40e.9	Resekcia schwanómu n. IX.extrakraniál.kombinovane
13t20.3↔	Biopsia s incíz.karpál., MTC a falangeál.kostí ruky	5a40e.a	Resekcia schwanómu n. X.extrakraniál.kombinovane
13t20.4	Biopsia s incíziou chrčtice	5a40e.b	Resekcia schwanómu n. XI.extrakraniál.kombinovane
13t20.5	Biopsia s incíziou panvy	5a40e.c	Resekcia schwanómu n. XII.extrakraniál.kombinovane
13t20.6↔	Biopsia s incíziou femuru a pately	5a40f.3	Resekcia schwanómu n. III.extrakran.stred.jamou
13t20.7↔	Biopsia s incíziou tibie a fibuly	5a40f.4	Resekcia schwanómu n. IV.extrakran.stred.jamou
13t20.8↔	Biopsia s incíz. tarzál., MTT a falangeál.kostí nohy	5a40f.5	Resekcia schwanómu n. V.extrakran.stred.jamou
13t30.b	Biopsia s incíz.v obl.inej burzy	5a40f.6	Resekcia schwanómu n. VI.extrakran.stred.jamou
13x01	Biopsia s incíziou ostat.orgánov krku	5a40f.7	Resekcia schwanómu n. VII.extrakran.stred.jamou
5a130	Dekompresia hlav.nervov v mastoidál.a tympan.úseku n.VII	5a40f.9	Resekcia schwanómu n. IX.extrakran.stred.jamou
5a131	Dekompresia hlav.nervov labyrintového úseku n.VII.	5a40f.a	Resekcia schwanómu n. X.extrakran.stred.jamou
5a19a.7	Rekonštrukčné OP n.VII. intrakraniálne sutúrou	5a40f.b	Resekcia schwanómu n. XI.extrakran.stred.jamou
5a19a.b	Rekonštrukčné OP n. XI. intrakraniálne sutúrou	5a40f.c	Resekcia schwanómu n. XII.extrakran.stred.jamou

5a40g	Transkutánná neurolyza nervov a nervových ganglií	5c221↔	Mediálna kantopexia
5a500	Impl.elektron.stimulátora n.vagus pri lieč.epilepsie	5c222↔	Laterálna kantopexia
5a501	Rekonštr.OP n.VII v obl.tváre p.paréze n.VII,cross face tech.	5c223↔	Kantotómia
5a502	Rekonštr.OP n.VII v obl.tváre p.paréze n.VII,dynam.záver	5c224.0↔	Korekčná operácia v oblasti epikantu,Y-V plastika
5a503	Rekonštr.OP n.VII v obl.tváre p.paréze n.VII,static.záver	5c224.1↔	Korekčná operácia v oblasti epikantu,dvojité Z-plastika
5a504	Rekonštr.OP n.VII v obl.tváre p.paréze n.VII,transpoz.svalu	5c224.x↔	Korekčná operácia v oblasti epikantu,ostatné
5a505.1	Rekonštr.OP n. VII štepom v spánk.k., bližšie k mozg.kmeňu	5c225↔	Otvorenie tarsorhafie
5a505.2	Rekonštrukcia n. VII. v spánkovej kosti	5c22x↔	Operácie na kantuse a epikantuse,ostatné
5a506	Transplantácia nervu s facio-faciálnou anastomózou	5c262.4↔	Iná rekonštr.očných viečok:transplant.aloplastickým mat.
5a507.0	Resek.nádoru veľk.a stred.nervov bez násl.rekonštr.nervu	5c265.0↔	Rekonštrukcia uhla očného viečka, mediálne
5a507.1	Resek.nádoru veľk.a stred.nervov s násl.rekonštr.nervu	5c265.1↔	Rekonštrukcia uhla viečka, laterálne
5a508	Impl.neurostim.zar.pri dysfunkcii dol.moč.ciest	5c280.0↔	Vertikál.predĺženie horného viečka Z-plastikou
5a50a	Rekonštrukčné OP n. VII.extrakraniál.štepom	5c280.1↔	Vertikálne predĺženie horného viečka transplantátom
5a50b	Rekonštrukčné OP n. VII.extrakraniál.sutúrou	5c280.2↔	Vertikál.predĺž.hor.viečka recesiou retraktora hor.viečka
5a50c.2	Mikroch.sut.perif.nervu priama s pou.autotranspl.s použ.lep.	5c280.3↔	Vertik.predĺž.hor.viečka ektómiou Muller.svalov [m.tars.s]
5a50c.3	Mikroch.sut.perif.nerv.priama s pou.autotranspl.bez použ.lep.	5c280.x↔	Vertikálne predĺženie horného viečka,ostatné
5a50e.4	Rekonštr.nerv.plexu s použ.nerv.štepú:jednostran.	5c990.1↔	Excizia chorého tkaniva n.II.
5a50e.5	Rekonštr.nerv.plexu bez použ.nerv.štepú:jednostran.	5c990.2↔	OP na n.II. (nervus opticus),ostatné
5a50f	Mikroch.sut.perif.nervu priama bez použ.autotransplant.	5d003.1↔	Parciálna resekcia ušnice postihnutej nádorom
5a50g	Dekompresia,deliberácia a uvoľnenie zravost perifér.nervu	5d003.2↔	Radikálna resekcia ušnice bez rekonštrukcie
5a50h.61	Operácia pre syndróm Guyonovho tunela	5d305.4	Obliterácia otvorenej trepanačnej dutiny
5a50h.63	OP pre sy.kubitál.tunela s dekompresiou nervu	5d404	Prerušenie vestibulárneho nervu
5a50h.64	OP pre sy.kubitál. tunela s transpozíciou nervu	5d405.1↔	Uzáv.dehiscent.hor.polokruh.kanáľ.pristupom cez str.jamu
5a50h.6x	Operácia pre úžinový syndróm na HK, iný	5d405.3↔	Uzáver likvorovej fistuly do stredného ucha
5a50h.7	OP pre poúraz.stavy perifér.nervu na HK	5g90t	Lokál.transpozícia svalu v tvár.oblasti
5a50h.8	OP pre pozápal.stavy perifér.nervu na HK	5g90u	Transpozícia m.temporalis/m.masseter
5a50h.9	Operácia pre úžinový syndróm na dolnej končatine	5g90v	Mikrovaskul.transplantácia svalu v tvár.obl.
5a50h.a	OP pre poúraz.stavy perifér.nervu na DK	5i010.0↔	Embolektómie a trombektómie bližš.neurč.č.a.carotis
5a50h.b	OP pre pozápal.stavy perifér.nervu na DK	5i010.1↔	Embolektóm.a trombekt. a.carotis com.a sinus carotic.
5a50j	Operácia pre pronátorový syndróm	5i010.2↔	Embolekt.a trombekt. a. carotis int., extrakraniál.č.
5a50k	Dekompresia nervového plexu	5i010.3↔	Embolekt.a trombekt. a.carotis externa
5a50l	Explorácia intradurál.časti brach.plexu zadným prístupom	5i010.4↔	Embolekt.a trombekt. a.vertebralis,extrakr.č.
5a50m	Explorácia extradurálnej časti brachiálneho plexu	5i010.5↔	Embolekt. a trombekt. a.carotis,použitie stentu
5a50n	Skalenotóm/dekompres.brach.plexu p.sy.hor.hrud.apertúry	5i010.6↔	Embolekt. a trombekt.tepny hl.a krku,cievna protéza
5a50o	Dekompresia periférneho nervu transkutánná	5i010.x↔	Embolektómie a trombektómie tepny hl. a krku,ost.
5a50p	Transpozícia periférneho nervu	5i015.0↔	Embolektómie a trombektómie aa. lumbales
5a50r	Endoskopická dekompresia kanála n.II	5i019.9↔	Embolektómie a trombektómie v. jugularis
5a50t.00	Impl/vým.neurost.PNS impl/vým.el:1-kanál.plne impl.nedobij	5i135.x↔	Res.aneurizmy tepny panvy a trupu b.použ.prot.mat,ost.
5a50t.01	Impl/vým.neurost.PNS s impl./vým.el:viac-k.plne impl.nedob.	5i140.x↔	Res.aneur.tepien hlavy a krku(okr.aneur.aor.)s intpoz.,ost.
5a50t.02	Impl./vým.neurost.PNS s impl./vým.el:viac-k.plne impl.dobij.	5i145.x↔	Res.aneur.tepien panvy a trupu(okr.aneur.aort.)s inter.,ost.
5a50t.03	Impl./vým.neurost.PNS s impl./vým.el:vág.nervostim.sy	5i149.9↔	Res.ane. v. jugularis(okr.aneur.aor)s intperpoz.
5a50t.04	Impl/vým.neust.PNS impl/vým.el:vág.n.-stim.srd.b.um.sn.v PK	5i150.0↔	Res.pseudoaneuryziem bližšie neurčenej časti a. carotis
5a50t.05	Impl/vým.neurs.PNS impl/vým.el:vág.n.-stim.srd.s um.sn.v PK	5i150.1↔	Res.pseudoaneuryziem a. carotis com. a sinus carot.
5a50t.06	Impl/vým.neurost.PNS s impl./vým.el:aktivácia baroreceptora	5i150.2↔	Res.pseudoaneuryziem extrakran.časti a. carotis interna
5a50t.10	Vým.neurost.PNS bez vým.elekt:1-kanál.plne impl.nedobij.	5i150.3↔	Res.pseudoaneuryziem a. carotis externa
5a50t.11	Vým.neurost.PNS bez vým.el:viac-kanál.plne impl.nedob.	5i150.4↔	Res.pseudoaneuryziem extrakraniálnej časti a. vertebralis
5a50t.12	Vým.neurost.PNS bez vým.el:viac-kanál.sy.dobij.	5i150.5↔	Res.pseudoaneuryziem a. carotis, použitie stentu
5a50t.13	Vým.neurost.PNS bez vým.el:vágový nervostim.sy.	5i150.x↔	Res.pseudoaneuryziem tepien hlavy a krku,ost.
5a50t.14	Vým.neurost.PNS b.vým.el:vág.n.stim.s.srdc.b.vým.sním.v PK	5i155.0↔	Resekcia pseudoaneuryziem aa. lumbales
5a50t.15	Vým.neurost.PNS b.vým.el:vág.n.stim.s.srdc.s.vým.sním.v PK	5i156.0	Resekcia pseudoaneuryziem truncus coeliacus
5a50t.16	Vým.neurost.PNS bez vým.el.:sy.aktivácie baroreceptora	5i156.1	Resekcia pseudoaneuryziem a. hepatica
5a50t.e	Implantácia periférnej neuroprotézy	5i156.2	Resekcia pseudoaneuryziem a. gastrica
5a50t.f0	Impl/vým.na neurostimul.elekt.pre syst.aktiv.baroreceptora	5i156.3	Resekcia pseudoaneuryziem a. lienalis
5a50t.f1	Reviz.neurostimul.elekt.pre systém aktiv.baroreceptora	5i156.4↔	Resekcia pseudoaneuryziem a. renalis
5b421.10	Tymektómia trancervikálne	5i156.5	Resekcia pseudoaneuryziem a. mesenterica superior
5b421.11	Tymektómia torakotomicky	5i156.6	Resekcia pseudoaneuryziem a. mesenterica inferior
5b421.12	Tymektómia sternotomicky	5i156.x↔	Resekcia pseudoaneur.viscerál.tepien,ost.
5b421.13	Tymektómia torakoskopicky	5i159.9↔	Resekcia pseudoaneuryziem v. jugularis
5b421.15	Tymektómia torakoskopicky - roboticky	5i15a.0↔	Resekcia pseudoaneuryziem povrch.žil hlavy a krku
5b421.21	Resekcia týmusu prostredníctvom kolárnej mediastinotómie	5i170.0↔	Ligatúra bližšie neurčenej časti a. carotis
5b421.2x	Resekcia týmusu, iná	5i170.1↔	Ligatúra a. carotis communis a sinus caroticus
5b421.40	Maximálna miniinvazívna tymektómia [MMIT]	5i170.2↔	Ligatúra extrakraniálnej časti a. carotis interna
5b421.45	Maximálna miniinvazívna tymektómia [MMIT] - roboticky	5i170.3↔	Ligatúra a. carotis externa
5b42x	Iné excízie a resekcie týmusu	5i170.4↔	Ligatúra extrakraniálnej časti a. vertebralis
5c211.0↔	Povrch.excí.ch.tk.oč.viečka histogr.kontr.b.zas.okr.viečka	5i170.5↔	Ligatúra a. carotis, použitie stentu
5c211.1↔	Povrch.excí.ch.tk.oč.viečka histogr.kontrol.so zas.okr.viečka	5i170.6	Endoskopická ligatúra a. sphenopalatina
5c213.0↔	Hlb.exc.ch.tk.oč.viečka histogr.kontr.bez zasiah.okr.viečka	5i170.x↔	Ligatúra tepien hlavy a krku, ostatné
5c213.1↔	Hlb.exc.ch.tk.oč.viečka histogr.kontr.so zas.okraja viečka	5i176.0	Ligatúra truncus coeliacus
5c220.0↔	Tarsorhafia bez excízie okraja viečka	5i176.1	Ligatúra a. hepatica
5c220.1↔	Tarsorhafia s excíziou okraja viečka	5i176.2	Ligatúra a. gastrica

51176.3	Ligatúra a. lienalis	5131a.8↔	O.ch.implant.in vitro vytvor.tk.kultúry:radiokarp.kĺb
51176.4↔	Ligatúra a. renalis	5131d.6↔	Subchondr.otvor.kosti:dist.radiou.k
51176.5	Ligatúra a. mesenterica superior	5131d.7↔	Subchondr.otvor.kosti:iný k.ruky b.n.
51176.6	Ligatúra a. mesenterica inferior	5131d.8↔	Subchondr.otvor.kosti:radiokarp.kĺb
51176.x↔	Ligatúra viscerálnych tepien, ostatné	5131d.9↔	Subchondr.otvor.kosti:ulnokarpál.kĺb
51179.9↔	Ligatúra v. jugularis	5131h.7↔	O.ch.OP chrupavky s tx.chondroc.autol.ind.matrix:i.k.ruk.b.n
5117a.0↔	Ligatúra povrchových žíl hlavy a krku	5131h.8↔	O.ch.OP chrupavky s tx.chondroc.autol.ind.matrix:radiok.k
5117a.4↔	Ligatúra povrchových žíl panvy a trupu	5131k.6↔	O.ch.subchodrál.otv.kosti s vlož.nebunk.impl:d.radiou.k
51560.0	OP nádorov na karotidach a iných paraganglióm:explorácia	5131k.7↔	O.ch.subchodrál.otv.kosti s vlož.nebunk.impl:k.ruky b.n
51572	Revízia a. carotis interna	5131k.8↔	O.ch.subchodrál.otv.kosti s vlož.nebunk.impl:radiokar.k
5n10a	Trunkulárna vagotómia	5131k.9↔	O.ch.subchodrál.otv.kosti s vlož.nebunk.impl:ulnokarp.k
5n10b.0	Selektívna gastrická vagotómia bez pyloroplastiky	51330↔	Otv.ch.plast.pred.skríž.väzu s autológ.patelár.šľachou
5n10b.1	Selektívna gastrická vagotómia s pyloroplastikou	51331↔	Otv.ch.plast. pred.skríž.väzu s inou autológ.šľachou
5n10d	Vagotómia žalúdočného pažľava	51332↔	Otv.ch.plastika pred.skríž.väzu s aloplast.väziv.náhr.
5n10e	Laparoskopická vagotómia	51333↔	Otv.ch.plast.zad.skríž.väzu s autológ.patelár.šľachou
5t140.c↔	Otv.repoz.jedn.zl.falangy pr.ruky:bez osteosyntézy	51334↔	Otv.ch.plast.zad.skríž.väzu s inou autológ.šľachou
5t150.c↔	Otv.repoz.triešt.zl.falangy pr.ruky:bez osteosyntézy	51335↔	Otv.ch.plast.zad.skríž.väzu s aloplast.väziv.náhr.
5t309.0↔	Otv.ch.exstirp.cysty(Baker.cysta):humero-gl.kĺb	51342↔	Otv.chir.preloženie úponu patelár.šľ.(napr.Bandi)
5t309.1↔	O.ch.exstirpácia cysty(Baker.cysta):akromioklavikul.kĺb	51343↔	Otv.ch.preloženie úponu patelár.šľachy s kost.blokom
5t309.2↔	O.ch.exstirpácia cysty(Baker.cysta):torakoskopulár.kĺb	51344	Plastika mediálneho patelofemorálneho ligamenta
5t309.3↔	O.ch.exstirpácia cysty(Baker.cysta):sternoklavik.kĺb	51373.0↔	Otv.ch. sutúra distál.radioulnár.váz.ap.bez stabilizácie
5t309.4↔	O.ch.exstirpácia cysty(Baker.cysta):laktový kĺb	51391.6↔	Otv.ch.artroriza:dist.radioulnárny kĺb
5t309.5↔	O.ch.exstirpácia cysty(Baker.cysta):prox.radioulnár.kĺb	51391.7↔	Otv.ch.artroriza:kĺby ruky b.n.
5t309.6↔	O.ch.exstirpácia cysty(Baker.cysta):dist.radioulnár.kĺb	51391.8↔	Otv.ch.artroriza:radiokarpálny kĺb
5t309.8↔	O.ch.exstirpácia cysty(Baker.cysta):radiokarpál.kĺb	51391.9↔	Otv.ch.artroriza:ulnokarpálny kĺb
5t309.9↔	O.ch.exstirpácia cysty(Baker.cysta):ulnokarpálny kĺb	51392.6↔	O.ch.dočasné fixácie:dist.radioulnár.kĺb
5t309.e↔	O.ch.exstirpácia cysty(Baker.cysta):iliosakrálny kĺb	51392.7↔	O.ch.dočasné fixácie:kĺby ruky b.n.
5t309.f	Otv.ch.exstirp.cysty(Baker.cysta):symfýza	51392.8↔	O.ch.dočasné fixácie:radiokarpálny kĺb
5t309.g↔	O.ch.exstirpácia cysty(Baker.cysta):bedr.kĺb	51392.9↔	O.ch.dočasné fixácie:ulnokarpálny kĺb
5t309.h↔	O.ch.exstirpácia cysty(Baker.cysta):kolen.kĺb	51549.1↔	Impl.endopr.na kĺboch prstov HK:1 protéza
5t309.j↔	O.ch.exstirpácia cysty(Baker.cysta):prox.tibiofibulárny kĺb	51549.2↔	Impl.endopr.na kĺboch prstov HK:2 protézy
5t309.k↔	O.ch.exstirpácia cysty(Baker.cysta):členk.kĺb h.	51549.3↔	Impl.endopr.na kĺboch prstov HK:3protézy
5t309.m↔	O.ch.exstirpácia cysty(Baker.cysta):členk.kĺb d.	51549.4↔	Impl.endopr.na kĺboch prstov HK:4 protézy
5t309.n↔	O.ch.exstirpácia cysty(Baker.cysta):tarzálné kĺby	51549.5↔	Impl.endopr.na kĺboch prstov HK:5 protéz
5t309.p↔	O.ch.exstirpácia cysty(Baker.cysta):tarzometatarz.kĺby	51549.6↔	Impl.endopr.na kĺboch prstov HK:6 a viac protéz
5t309.q↔	O.ch.exstirpácia cysty(Baker.cysta):metatarzofalang.kĺ.	51556↔	Výmena endoprotézy kĺbu prsta
5t309.r↔	O.ch.exstirpácia cysty(Baker.cysta):interfalang.kĺb n.	51708.0↔	Tenodéza ohýbača zápastia
5t309.x	O.ch.exstirpácia cysty(Baker.cysta):ostatné kĺby	51708.1↔	Tenodéza ohýbača prsta
5t30x.0↔	Iné otv.ch.revízie:humero-glenoidálny kĺb	51708.2↔	Tenodéza ohýbača palca
5t30x.1↔	Iné otv.ch.revízie:akromioklavikulárny kĺb	51708.3↔	Tenodéza vystierača zápastia
5t30x.2↔	Iné otv.ch.revízie:torakoskopulárny kĺb	51708.4↔	Tenodéza vystierača prsta
5t30x.3↔	Iné otv.ch.revízie:sternoklavikulárny kĺb	51708.5↔	Tenodéza vystierača palca
5t30x.4↔	Iné otv.ch.revízie:laktový kĺb	51709.0↔	Transpozícia ohýbača zápastia
5t30x.5↔	Iné otv.ch.revízie:prox.radioulnárny kĺb	51709.1↔	Transpozícia ohýbača prsta
5t30x.6↔	Iné otv.ch.revízie:dist.radioulnárny kĺb	51709.2↔	Transpozícia ohýbača palca
5t30x.8↔	Iné otv.ch.revízie:radiokarpálny kĺb	51709.3↔	Transpozícia vystierača zápastia
5t30x.9↔	Iné otv.ch.revízie:ulnokarpálny kĺb	51709.4↔	Transpozícia vystierača prsta
5t30x.e↔	Iné otv.ch.revízie:iliosakrálny kĺb	51709.5↔	Transpozícia vystierača palca
5t30x.f	Iné otv.ch.revízie:symfýza	5170a.0↔	Predĺženie ohýbača zápastia
5t30x.g↔	Iné otv.ch.revízie:bedr.kĺb	5170a.1↔	Predĺženie ohýbača prsta
5t30x.h↔	Iné otv.ch.revízie:kolen.kĺb	5170a.2↔	Predĺženie ohýbača palca
5t30x.j↔	Iné otv.ch.revízie:prox.tibiofibulárny kĺb	5170a.3↔	Predĺženie vystierača zápastia
5t30x.k↔	Iné otv.ch.revízie:členkový kĺb horný	5170a.4↔	Predĺženie vystierača prsta
5t30x.m↔	Iné otv.ch.revízie:členkový kĺb dolný	5170a.5↔	Predĺženie vystierača palca
5t30x.n↔	Iné otv.ch.revízie:tarzálné kĺby	5170b.0↔	Skrátenie ohýbača zápastia
5t30x.p↔	Iné otv.ch.revízie:tarzometatarzálné kĺby	5170b.1↔	Skrátenie ohýbača prsta
5t30x.q↔	Iné otv.ch.revízie:metatarzofalang.kĺ.	5170b.2↔	Skrátenie ohýbača palca
5t30x.r↔	Iné otv.ch.revízie:interfalangeálny kĺb n.	5170b.3↔	Skrátenie vystierača zápastia
5t30x.x	Iné otv.ch.revízie:ostatné kĺby	5170b.4↔	Skrátenie vystierača prsta
5t311.6↔	O.ch.refixácia osteochondrál.fragmentu:dist.radiou.kĺb	5170b.5↔	Skrátenie vystierača palca
5t311.7↔	O.ch.refixácia osteochondrál.fragmentu:kĺb ruky b.n.	5170c.0↔	Vytvorenie lôžka transplantátu ohýbača zápastia
5t311.8↔	O.ch.refixácia osteochondrál.fragmentu:adiokarp kĺb	5170c.1↔	Vytvorenie lôžka transplantátu ohýbača prsta
5t311.9↔	O.ch.refixácia osteochondrál.fragmentu:ulnokarp.kĺb	5170c.2↔	Vytvorenie lôžka transplantátu ohýbača palca
5t312.6↔	O.ch.subchodrál.spongioplast.s fix. fragm:dist.radiou.k	5170c.3↔	Vytvorenie lôžka transplantátu vystierača zápastia
5t312.7↔	O.ch.subchodrál.spongioplast.s fix. fragm:iný k.r.u.b.n.	5170c.4↔	Vytvorenie lôžka transplantátu vystierača prsta
5t312.8↔	O.ch.subchodrál.spongioplast.s fix. fragm:radiokar.k.	5170c.5↔	Vytvorenie lôžka transplantátu vystierača palca
5t312.9↔	O.ch.subchodrál.spongioplast.s fix. fragmulnokarp.kĺb	5170d.0↔	Transplantácia ohýbača zápastia
5t317.7↔	O.ch.transplant.chrupavky:kĺby ruky b.n.	5170d.1↔	Transplantácia ohýbača prsta
5t317.8↔	O.ch.transplant.chrupavky:radiokarpálny kĺb	5170d.2↔	Transplantácia ohýbača palca
5t31a.7↔	O.ch.implant.in vitro vytvor.tk.kultúry k.ruky b.n	5170d.3↔	Transplantácia vystierača zápastia

5t70d.4↔	Transplantácia vystierača prsta	5t718.7↔	Plast.rek.váz.interfal.kí.palca:autol.mat.a.transos.fix
5t70d.5↔	Transplantácia vystierača palca	5t71a.0↔	Refixácia radiokarpál.váz ku kosti
5t70e.0↔	Revízia implantátu (bez výmeny) ohýbača zápästia	5t71a.1↔	Refixácia retinaculum flexorum ku kosti
5t70e.1↔	Revízia implantátu (bez výmeny) ohýbača prsta	5t71a.2↔	Refix.ostat.vázov zápästia ku kosti
5t70e.2↔	Revízia implantátu (bez výmeny) ohýbača palca	5t71a.3↔	Refixácia váz.stredoručia ku kosti
5t70e.3↔	Revízia implantátu (bez výmeny) vystierača zápästia	5t71a.4↔	Refix.váz.metakarpofal.kíbov pr.ruky ku kosti
5t70e.4↔	Revízia implantátu (bez výmeny) vystierača prsta	5t71a.5↔	Refix.váz. metakarpofal.kíbu palca ku kosti
5t70e.5↔	Revízia implantátu (bez výmeny) vystierača palca	5t71a.6↔	Refix.váz.interfalangeál.kíbov prst.ruky ku kosti
5t70f.0↔	Výmena implantátu ohýbača zápästia	5t71a.7↔	Refix.váz.interfalangeál.kíbu palca ku kosti
5t70f.1↔	Výmena implantátu ohýbača prsta	5t720.1↔	Otvorená chirurgická fasciotómia jedného prsta
5t70f.2↔	Výmena implantátu ohýbača palca	5t720.2↔	Otvorená chirurgická fasciotómia viac ako 1 prsta
5t70f.3↔	Výmena implantátu vystierača zápästia	5t721.1↔	Perkutánná fasciotómia jedného prsta
5t70f.4↔	Výmena implantátu vystierača prsta	5t721.2↔	Perkutánná fasciotómia viac ako jedného prsta
5t70f.5↔	Výmena implantátu vystierača palca	5t724.1↔	Fasciektómia jedného prsta s jednou neurolyzou
5t70h.0↔	Plastika šľachy ohýbača zápästia	5t724.2↔	Fasciektómia viac prstov s jednou neurolyzou
5t70h.1↔	Plastika šľachy ohýbača prsta	5t725.1↔	Fasciektómia jedného prsta s viacerými neurolyzami
5t70h.2↔	Plastika šľachy ohýbača palca	5t725.2↔	Fasciektómia viac prstov s viacerými neurolyzami
5t70h.3↔	Plastika šľachy vystierača zápästia	5t726.1↔	Fasciektómia 1 prsta s 1 neurolyzou a s 1 arteriolýzou
5t70h.4↔	Plastika šľachy vystierača prsta	5t726.2↔	Fasciektómia viac prstov s 1 neurolyzou a s 1 arteriolýzou
5t70h.5↔	Plastika šľachy vystierača palca	5t727.1↔	Fasciektómia 1 prsta s viac.neurolyzami a viac.arteriolyzami
5t70j.0↔	Spájanie šliach (previazanie) ohýbača zápästia	5t727.2↔	Fasciekt.viac prstov s viac.neurolyzami a viac.arteriolyz.
5t70j.1↔	Spájanie šliach (previazanie) ohýbača prsta	5t728.1↔	Fasciektómia 1 prsta s artrolyz.(vr.neurolyzy a arteriolyzy)
5t70j.2↔	Spájanie šliach (previazanie) ohýbača palca	5t728.2↔	Fasciekt.viac prstov s artrolyzou (vr.neurolyzy a arteriolyzy)
5t70j.3↔	Spájanie šliach (previazanie) vystierača zápästia	5t736↔	Sutúra svalu ruky
5t70j.4↔	Spájanie šliach (previazanie) vystierača prsta	5t737↔	Reinzercia svalu ruky
5t70j.5↔	Spájanie šliach (previazanie) vystierača palca	5t738↔	Transpozícia svalu ruky
5t70k.0↔	Refixácia ohýbača zápästia ku kosti vrát.kovovej kotvy	5t739↔	Transplantácia svalu ruky
5t70k.1↔	Refixácia ohýbača prsta ku kosti vrátane kovovej kotvy	5t73a↔	Predĺženie svalu ruky
5t70k.2↔	Refixácia ohýbača palca ku kosti vrátane kovovej kotvy	5t73b↔	Skrátenie svalu ruky
5t70k.3↔	Refixácia vystierača zápästia ku kosti vrát.kov.kotvy	5t770.0↔	Resekcioartropl.zápästia:rek.s autológ.mat:1zárok
5t70k.4↔	Refixácia vystierača prsta ku kosti vrát.kov.kotvy	5t770.1↔	Resekcioartropl.zápästia:rek.s autol.mat:viac.zákr.
5t70k.5↔	Refixácia vystierača palca ku kosti vrát.kov. kotvy	5t770.3↔	Resekcioartroplna metakarpof.kíb:rek.autológ.m:1zákr.
5t714.0↔	Primárna sutúra radiokarpálneho väzu	5t770.4↔	Resekcioartroplna metakarpof.kíb:rek.autológ.m:viac.zákr.
5t714.1↔	Primárna sutúra retinaculum flexorum	5t770.5↔	Resekcioartropl.interfal.kíb.ruky:rek.aut.mat:1zárok
5t714.2↔	Primárna sutúra ostatných väzov zápästia	5t770.6↔	Res-artropl.interfalang.kíb.1prst ruky:rek.aut.ma:viac.zákr.
5t714.3↔	Primárna sutúra väzov stredoručia	5t770.7↔	Res-artropl.interfalang.kíb.viac prst ru:re.aut.m:viac.zákr.
5t714.4↔	Primár. sutúra väzov metakarpofalangeál.kíbov prstov ruky	5t770.x↔	Resekcioartropl.kíbov ruky:rek.s autológ.mat:ostatné
5t714.5↔	Primárna sutúra väzov metakarpofalangeálneho kíbu palca	5t771.0↔	Resekcioartropl.zápäs:rek.autol.mat.interpoz.šf:1zákr
5t714.6↔	Primárna sutúra väzov interfalangeálnych kíbov prstov ruky	5t771.1↔	Resekcioartropl.zápäs:rek.aut.mat.interpoz.šf:viac.zákr
5t714.7↔	Primárna sutúra väzov interfalangeálneho kíbu palca	5t771.3↔	Resekcioartropl.metakarpofal.kíb:rek.aut.m.interp.šf:1zákr.
5t715.0↔	Sekundárna sutúra radiokarpálneho väzu	5t771.4↔	Res-artropl.metakarpofal.kíb:rek.autol.m.interp.a zav.šf:viac.zákr.
5t715.1↔	Sekundárna sutúra retinaculum flexorum	5t771.5↔	Resekcioartropl.interfal.kí.r:rek.aut.m.interp.šf:1zákr.
5t715.2↔	Sekundárna sutúra ostatných väzov zápästia	5t771.6↔	Res-artropl.interf.kíb 1prst ru:re.aut.m.interp.šf:viac.zákr.
5t715.3↔	Sekundárna sutúra väzov stredoručia	5t771.7↔	Res-artropl.interf.kíb viac.prst ru:re.aut.m.interp.šf:viac.zákr
5t715.4↔	Sekund.sutúra väzov metakarpofalangeál.kíbov prstov ruky	5t771.x↔	Resekcioartropl.kíb.ruky:rek.aut.mat.interpoz.šľachy:ostat
5t715.5↔	Sekundár.sutúra väzov metakarpofalangeál.kíbu palca	5t772.0↔	Resekcioartropl.zápäs:rek.aut.mat.zaves.šf:1zákr
5t715.6↔	Sekundárna sutúra väzov interfalangeál.kíbov prstov ruky	5t772.1↔	Resekcioartropl.zápäs:rek.aut.mat.zaves.šf:viac.zákr
5t715.7↔	Sekundárna sutúra väzov interfalangeál.kíbu palca	5t772.3↔	Resekcioartropl.metakarpof.kí.r:re.aut.m.zaves.šf:1zákr.
5t716.0↔	Plast.rekonštr.radiokarpál.väzu s autológnym materiálom	5t772.4↔	Resekcioartropl.metakarpof.kí.r:re.aut.m.zaves.šf:viac.zákr.
5t716.2↔	Plast.rekonštr.ostatných väzov zápästia s autológ.mat.	5t772.5↔	Resekcioartropl.interfalang.kí.r:re.aut.m.zaves.šf:1zákr.
5t716.3↔	Plast.rekonštr.vázov stredoručia s autológnym materiálom	5t772.6↔	Res-artropl.interf.kíb 1prst ru:re.aut.m.zaves.šf:viac.zákr.
5t716.4↔	Plast.rekonštr.váz.metakarpofalang.k.prstov ruky autol.mat.	5t772.7↔	Res-artropl.interf.kíb viac.prst ru:re.aut.m.zaves.šf:viac.zák.
5t716.5↔	Plast.rekonštr.vázov metakarpofalang.k.palca autológ.mat.	5t772.x↔	Resekcioartropl.kíb.ruky:rek.aut.mat.zaves.šľachy:ostat
5t716.6↔	Plast.rekonštr.vázov interfalangeál.k.prstov ruky autológ.mat	5t773.0↔	Resekcioartropl.zápäs:rek.aut.mat.interpoz.a zaves.šf:1zákr
5t716.7↔	Plast.rekonštr.vázov interfalangeál.k.palca autológ.mat.	5t773.1↔	Res.-artropl.zápäs:rek.autol.mat.interpoz.a zaves.šf:viac.zákr
5t717.0↔	Plast.rekonštr.radiokarpál.váz:autológ.mat.a interlig.fix	5t773.3↔	Res-artropl.mtkarpof.kíb:rek.autol.m.interp.a zaves.šf:1zákr.
5t717.1↔	Plast.rek.retinacl.flex:autol.mat.a interlig.fix	5t773.4↔	Res.-artropl.mtkarpof.kí.r:re.aut.m.interp.a zaves.šf:viac.zá.
5t717.2↔	Plast.rek.ost.vázy zápästia:autol.mat.a interlig.fix	5t773.5↔	Res-artropl.interfal.kí.r:re.aut.m.s interpo.a zaves.šf:1zákr.
5t717.3↔	Plast.rek.vázy stredoručia:autol.mat.a interlig.fix	5t773.6↔	Res.-artropl.intrf.kíb 1pr.r:re.aut.m.s interpo.a zav.šf:viac.zá
5t717.4↔	Plast.rek.váz.metakarpof.kíb.prst.r:autol.mat.a interlig.fix	5t773.7↔	Res-artropl.intrf.kí viac.prst r:re.aut.m.s interp.a zav.šf:viac.z
5t717.5↔	Plast.rek.váz.metakarpof.k.palec:aut.mat.a interlig.fix	5t773.x↔	Res-artropl.kíb.ruky:rek.aut.mat.s interpoz a zaves.šľachy:ost.
5t717.6↔	Plast.rek.váz.interfal.kí.prst.ruky:aut.mat.a interlig.fix	5t774.0↔	Resekcioartropl.zápäst:rek.autol.m.a rek.kíb.plochy:1zákr.
5t717.7↔	Plast.rek.váz.interfal.kí.palca:aut.mat.a interlig.fix	5t774.1↔	Res-artropl.zápäst:rek.autol.m.a rekon.kíb.ploch:viac.zákr
5t718.0↔	Plast.rek.radiokarp.väzu:autológ.mat.a transoseál.fix	5t774.3↔	Res-artropl.metakarpofal.kíb:rek.autol.m.a rek.kí.pl:1zákr.
5t718.1↔	Plast.rek.retinacl.flexorum:autol.mat.a transos.fix	5t774.4↔	Res-artropl.metakarpof.kíb:rek.autol.m.a rek.kíb.pl:viac.zákr
5t718.2↔	Plast.rek.ost.váz.zápästia:autol.mat.a transoseál.fix	5t774.5↔	Res-artropl.interfal.kíb ru:rek.autol.m.a rek.kíb.pl:1zákr
5t718.3↔	Plast.rek.vázy stredoručia:autol.mat.a transos.fixációz	5t774.6↔	Resekcioartropl.interfal.kíb1prst.r.r.a.m.a rek.kí.pl:viac.z.
5t718.4↔	Plast.rek.váz.metakarpofal.kí.prst.ru:aut.mat.a transos.fix	5t774.7↔	Res-artropl.interf.kíb.viac.prst r:r.a.m.a rek.kí.pl:viac.zákr.
5t718.5↔	Plast.rek.váz.metakarpofa.kíb.palec:aut.mat.a transos.fix	5t774.x↔	Resekcioartropl.kíb.ruk:rekon.aut.mat.a rek.kíb.plochy:ost.
5t718.6↔	Plast.rek.váz.interfal.kí.prst.ru:autol.mat.a transos.fix	5t775.0↔	Resekcioartropl.zápäst:rekonštr.aloplast.mat:1zákr.

5t775.1↔	Resekcioartrop.l.zápäst:rek.alopl.m:viac.zákr.	5t78a.1↔	Osteodistrakcia postihnúťého segmentu pri vrod.anom.nohy
5t775.3↔	Resekcioartrop.l.metakarporf.kĺbe r:rek.alopl.m:1zákr.	5t78b.00↔	Osteotómia postih.segmentu s osteosynt.pri VVCH ruky
5t775.4↔	Resekcioartrop.l.metakarporf.kĺb r:rek.alopl.m:viac.zákr.	5t78b.01↔	Osteotóm.postih.sgm.s autol.kost.št.s osteosy.pri VVCH ruky
5t775.5↔	Resekcioartrop.l.interfalang.kĺb ru:rekonštr.alopl.m:1zákr.	5t78b.10↔	Osteotómia postih.segm.s osteosynt.pri vrod.anom.nohy
5t775.6↔	Resekcioartrop.l.interfal.kĺb1prst.r:rek.alopl.m:viac.z.	5t78b.11↔	Osteotóm.postih.sgm.s autol.kost.štep.s osteos.VVCH nohy
5t775.7↔	Resekcioartrop.l.interf.kĺb.viac.prst r:rek.alopl.m:viac.zákr.	5t78c.0↔	Rekonš.absend./hypopl.segm.s mikrovas.voľ.lal.pri VVCH ruky
5t775.x↔	Resekcioartrop.l.kĺb.ruk:rek.aloplast.m:ostat.	5t78c.1↔	Rekonš.abs./hyp.seg.s mikr.voľ.lal.pri vrod.anom.nohy
5t776.0↔	Res-artrop.l.zápäst:rek.aloplast.mat.a rek.kĺb.puzdra:1zákr.	5t78x.0↔	Iné operácie pri vrodených anomáliách ruky, ostatné
5t776.1↔	Resekcioartrop.l.zápäs:rek.alopl.m. a r.kĺb.puzdra:viac.zákr.	5t78x.1↔	Iné operácie pri vrodených anomáliách nohy, ostatné
5t776.3↔	Res.-artrop.l.metakarporfal.kĺb:rek.alopl.m. a r.kĺb.puzdra:1zákr.	5t793↔	Radik.excizia ch.tk.na ruke s špec.prepar.ciev a nervov
5t776.4↔	Res.-artrop.l.mtkarporf.kĺb.r:rek.alopl.m.a r.kĺ.puzdra:viac.zá.	5t794↔	Rad.excizia ch.tk.na ruke s rozš.preparáciou
5t776.5↔	Resekcioartrop.l.medzičl.kĺbe r:rek.alopl.m.a r.kĺ.puzdra:1zákr.	5t796↔	Transpozícia prsta k prstu na ruke
5t776.6↔	Res-artrop.l.interfal.kĺb1prst.r:rek.alopl.m.a.r.kĺ.pu:viac.z.	5t797.0↔	Transpoz.prsta k palcu na ruke bez rek.metakarp.I
5t776.7↔	Res-artrop.l.interf.kĺb.viac.prst r:rek.alopl.m.ar.kl.pu:viac.zá.	5t797.1↔	Transpoz.prsta k palcu na ruke s rek.metakarp.I
5t776.x↔	Resekcioartrop.l.kĺ.ruk:rek.aloplast.m:ostat.	5t798↔	Voľná transplantácia prsta na ruke
5t77x.0↔	Iná resekcioartropplastika zápäst., 1zákr.	5t799↔	Voľná transpl.prsta nohy ako náhr.prsta ruky
5t77x.1↔	Iná resekcioartropplastika zápästia,viac.zákr.	5t800.0↔	Incizia svalu pozdĺžne v obl.hlavy a krku
5t77x.3↔	Iná resekcioartrop.l.na metakarpoflg.kĺbe ruk:1zákr.	5t801.0↔	Incizia svalu priečne v obl.hlavy a krku
5t77x.4↔	Iná resekcioartrop.l.na metakarpoflg.kĺbe ruk:viac.zákr.	5t802.0↔	Incizia šľachy pozdĺžne v obl.hlavy a krku
5t77x.5↔	Iná resekcioartrop.l.na medzičl.kĺbe:1zákr.	5t802.1↔	Incizia šľachy pozdĺžne v obl.ramena.axily
5t77x.6↔	Iná resekcioartrop.l.interfalang.kĺb.1prst.ru:viac.zákr.	5t802.2↔	Incizia šľachy pozdĺžne v obl.rameno a lakeť
5t77x.7↔	Iná resekcioartrop.l.interfalang.kĺb.viac.prst.ru:viac.zákr.	5t802.3↔	Incizia šľachy pozdĺžne v obl.predlaktia
5t77x.x↔	Iná resekcioartropplastika kĺbov ruky:ostatné	5t802.4↔	Incizia šľachy pozdĺžne v obl.hrud.steny a chrbta
5t780.0↔	Distrakcia mäkkých častí presahujúce kĺb na ruke	5t802.5↔	Incizia šľachy pozdĺžne v obl.bruš.steny
5t780.1↔	Distrakcia mäkkých častí presahujúce kĺb na nohe	5t802.6↔	Incizia šľachy pozdĺžne v inguinál.genit.a gluteálna obl.
5t782.0↔	Res.zužuj.prstena s plast.rekonštr.pri vrod.anomál.ruky	5t802.7↔	Incizia šľachy pozdĺžne v obl.stehna a kolena
5t782.1↔	Res.zužuj.prstena s plast.rekonštr.pri vrod.anomál.nohy	5t802.8↔	Incizia šľachy pozdĺžne v obl.predkolena
5t783.0↔	Redukcia mäkkých častí pri vrodených anomáliách ruky	5t802.a↔	Incizia šľachy pozdĺžne v obl.zadonožia a priehlavku
5t783.1↔	Redukcia mäkkých častí pri vrodených anomáliách nohy	5t802.b↔	Incizia šľachy pozdĺžne v obl.stredonožia a prednožia
5t784.01↔	Prehĺb.komisúry s miest.lalok.plastikou pri vrod.anomál.ruky	5t802.x	Incizia šľachy pozdĺžne:ostatné
5t784.0x↔	Prehĺbenie komisúry pri vrodených anomáliách ruky,ostatné	5t803.0↔	Incizia šľachy priečne v obl.hlavy a krku
5t784.11↔	Prehĺb.komisúry s miest.lalok.plastikou pri vrod.anomál.nohy	5t803.1↔	Incizia šľachy priečne v obl.ramena.axily
5t784.1x↔	Prehĺbenie komisúry pri vrodených anomáliách nohy,ostatné	5t803.2↔	Incizia šľachy priečne v obl.ramena a laktá
5t785.03↔	Uvoľ.kož.kontrakt.pri vrod.anom.ruky,m.lal.pl.a voľ.kož.tr.	5t803.3↔	Incizia šľachy priečne v obl.predlaktia
5t785.0x↔	Uvoľ.kož.kont.pri vrod.anom.ruky,Z-pl.,W-pl.,i.miest.lal.plast.	5t803.4↔	Incizia šľachy priečne v obl.hrud.steny a chrbta
5t785.13↔	Uvoľ.kož.kontr.pri vrod.anom.nohy,miest.lal.pl.a voľ.kož.tran.	5t803.5↔	Incizia šľachy priečne v obl.bruš.steny
5t785.1x↔	Uvoľ.kož.k.pri vrod.anom.nohy,Zplast,Wplast,i.miest.lal.pl.	5t803.6↔	Incizia šľachy priečne v inguinál.genit.a gluteál.obl.
5t786.01↔	Rozpojenie mäkkých častí pri vrod.anom.ruky,miest.lal.pl.	5t803.7↔	Incizia šľachy priečne v obl.stehna a kolena
5t786.03↔	Rozp.mäk.čas.pri vrod.anom.ruky,m.lal.pl.a voľ.kož.tran.	5t803.8↔	Incizia šľachy priečne v obl.predkolena
5t786.0x↔	Rozpojenie mäkkých častí ruky pri vrod.anomáliách,ost.	5t803.a↔	Incizia šľachy priečne v obl.zadonožia a priehlavku
5t786.11↔	Rozpojenie mäkkých častí nohy pri vrod.anom,miest.lal.pl.	5t803.b↔	Incizia šľachy priečne v obl.stredonožia a prednožia
5t786.13↔	Rozpoj.mäkkých č.nohy pri vrod.an,miest.lal.pl.a voľ.kož.tr.	5t803.x	Incizia šľachy priečne:ostatné
5t786.1x↔	Rozpojenie mäkkých častí nohy pri vrod.anomáliách,ost.	5t806.0↔	Otv.chirurgická incizia fascie v obl.hlavy a krku
5t787.01↔	Rozpojenie parc.syndaktýlie pri vrod.anom.ruky,m.lal.pl.	5t806.1↔	Otv.chirurgická incizia fascie v obl.ramena,axily
5t787.03↔	Rozp.parc.synd.pri vrod.anom.ruky,m.lal.pl.a voľ.k.tr.	5t806.2↔	Otv.chirurgická incizia fascie v obl.ramena,laktá
5t787.0x↔	Rozpojenie parc.syndaktýlie pri vrod.anom.ruky:ost.	5t806.3↔	Otv.chirurgická incizia fascie v obl.predlaktia
5t787.11↔	Rozpoj.parc.syndaktýlie pri vrod.anom.nohy,miest.lal.pl.	5t806.4↔	Otv.chirurgická incizia fascie v obl.hrud.steny a chrbta
5t787.13↔	Rozp.parc.synd.pri vrod.anom.nohy,miest.lal.pl.a voľ.kož.tr.	5t806.5↔	Otv.chirurgická incizia fascie v obl.bruš.steny
5t787.1x↔	Rozpojenie parc.syndaktýlie pri vrod.anom.nohy,ost.	5t806.6↔	Otv.chirurgická incizia fascie v inguin.genit.a glut.obl.
5t788.01↔	Rozpoj.komplet.syndakt.pri vrod.anom.ruky,miest.lal.pl.	5t806.7↔	Otv.chirurgická incizia fascie v obl.stehna a kolena
5t788.03↔	Rozpoj.kompl.synd.pri vrod.anom.ruky,m.lal.pl.a voľ.kož.tr.	5t806.8↔	Otv.chirurgická incizia fascie v obl.predkolena
5t788.04↔	Rozp.kompl.synd.pri vrod.anom.ruky s rekon.kolater.vázov	5t806.a↔	Otv.chirurgická incizia fascie v obl.zadonožia a priehlavku
5t788.0x↔	Rozpojenie kompletnej syndaktýlie pri vrod.anom.ruky:ost.	5t806.b↔	Otv.chirurgická incizia fascie v obl.stredonožia a prednožia
5t788.11↔	Rozpoj.kompl.synd.pri vrod.anom.nohy,miest.lal.pl.	5t806.x	Otv.chirurgická incizia fascie:ostatné
5t788.13↔	Rozp.komp.synd.pri vrod.anom.nohy,miest.lal.pl.a voľ.k.tr.	5t807.0↔	Perkutánná incizia fascie v obl.hlavy a krku
5t788.14↔	Rozp.komp.synd.pri vrod.anom.nohy s rekonš.kolat.vázov	5t807.1↔	Perkutánná incizia fascie v obl.ramena,axily
5t788.1x↔	Rozpojenie kompletnej syndaktýlie pri vrod.anom.nohy,ost.	5t807.2↔	Perkutánná incizia fascie v obl.ramena,laktá
5t789.01↔	Redukcia dupl.falangu pri vrod.anom.ruky,1 falang	5t807.3↔	Perkutánná incizia fascie v obl.predlaktia
5t789.02↔	Reduk.dupl.fal.pri vrod.anom.ruky:1falang s rekonštr.kĺbu	5t807.4↔	Perkutánná incizia fascie v obl.hrud.steny a chrbta
5t789.03↔	Redukcia dupl.falangu pri vrod.anom.ruky,viac falangov	5t807.5↔	Perkutánná incizia fascie v obl.bruš.steny
5t789.04↔	Reduk.dupl.fal.pri vrod.anom.ruky:viac fal.s rekon.kĺbov	5t807.6↔	Perkutánná incizia fascie v inguinál.genit.a gluteál.obl.
5t789.05↔	Reduk.dupl.fal.pri vrod.anom.ruky:viac falang.a metakarp	5t807.7↔	Perkutánná incizia fascie v obl.stehna a kolena
5t789.06↔	Red.dupl.fal.pri vrod.anom.ruky:viac fal.a MTC s rekonštr.kĺb	5t807.8↔	Perkutánná incizia fascie v obl.predkolena
5t789.11↔	Redukcia dupl.falangu pri vrod.anom.nohy:1 falang	5t807.9↔	Perkutánná incizia fascie v obl.nohy
5t789.12↔	Red.dupl.fal.pri vrod.anom.nohy:1 falang,s rekon.kĺbu	5t807.x	Perkutánná incizia fascie:ostatné
5t789.13↔	Redukcia dupl.falangu pri vrod.anom.nohy:viac falangov	5t808.0↔	Odstr.cudz.tel.zo svalu v obl.hlavy a krku
5t789.14↔	Red.dupl.fal.pri vrod.anom.nohy:viac fal.s rekon.kĺbov	5t808.1↔	Odstr.cudz.tel.zo svalu v obl.rameno,axila
5t789.15↔	Red.dupl.fal.pri vrod.anom.nohy:viac fal.a metakarp	5t808.2↔	Odstr.cudz.tel.zo svalu v obl.ramena a laktá
5t789.16↔	Red.dupl.fal.pri vrod.anom.nohy:viac fal.a metak.,s r.k.	5t808.3↔	Odstr.cudz.tel.zo svalu v obl.predlaktia
5t78a.0↔	Osteodistrakcia postihnúťého segmentu pri vrod.anom.ruky	5t808.4↔	Odstr.cudz.tel.zo svalu v obl.hrud.steny a chrbta

5t808.5↔	Odstr.cudz.tel.zo svalu v obl.bruš.steny	5t80x.9↔	Ost.incízie sv./šľachy/fascie:noha
5t808.6↔	Odstr.cudz.tel.zo svalu v inguinál.,genit.a gluteál.obl.	5t80x.x	Ost.incízie sv./šľachy/fascie:ostatné
5t808.7↔	Odstr.cudz.tel.zo svalu v obl.stehna a kolena	5t811.0↔	Otv.chir.tenotómia v obl.hlavy,krku
5t808.8↔	Odstr.cudz.tel.zo svalu v obl.predkolenia	5t811.1↔	Otv.chir.tenotómia v obl.ramena,axily
5t808.9↔	Odstr.cudz.tel.zo svalu v obl.nohy	5t811.2↔	Otv.chir.tenotómia v obl.ramena,lakt'a
5t808.x	Odstr.cudz.tel.zo svalu:ostatné	5t811.3↔	Otv.chir.tenotómia v obl.predlaktia
5t809.0↔	Odstr.cudz.tel.zo šľachy v obl.hlavy a krku	5t811.4↔	Otv.chir.tenotómia v obl.hrud.steny,chrbta
5t809.1↔	Odstr.cudz.tel.zo šľachy v obl.ramena,axily	5t811.5↔	Otv.chir.tenotómia v obl.bruš.steny
5t809.2↔	Odstr.cudz.tel.zo šľachy v obl.ramena,lakt'a	5t811.6↔	Otv.chir.tenotómia v inguin.,genit.,glut.obl.
5t809.3↔	Odstr.cudz.tel.zo šľachy v obl.predlaktia	5t811.7↔	Otv.chir.tenotómia v obl.stehna,kolena
5t809.4↔	Odstr.cudz.tel.zo šľachy v obl.hrud.steny a chrbta	5t811.8↔	Otv.chir.tenotómia v obl.predkolenia
5t809.5↔	Odstr.cudz.tel.zo šľachy v obl.bruš.steny	5t811.9↔	Otv.chir.tenotómia v obl.nohy
5t809.6↔	Odstr.cudz.tel.zo šľachy v inguinál.,genit.a gluteál.obl.	5t811.x	Otv.chir.tenotómia:ostat.
5t809.7↔	Odstr.cudz.tel.zo šľachy v obl.stehna a kolena	5t812.0↔	Perkutánná tenotómia v obl.hlavy,krku
5t809.8↔	Odstr.cudz.tel.zo šľachy v obl.predkolenia	5t812.1↔	Perkutánná tenotómia v obl.ramena,axily
5t809.9↔	Odstr.cudz.tel.zo šľachy v obl.nohy	5t812.2↔	Perkutánná tenotómia v obl.ramena,lakt'a
5t809.x	Odstr.cudz.tel.zo šľachy:ostatné	5t812.3↔	Perkutánná tenotómia v obl.predlaktia
5t80a.0↔	Odstr.cudz.tel.z fascie v obl.hlavy a krku	5t812.4↔	Perkutánná tenotómia v obl.hrud.st,chrbta
5t80a.1↔	Odstr.cudz.tel.z fascie v obl.ramena,axily	5t812.5↔	Perkutánná tenotómia v obl.bruš.steny
5t80a.2↔	Odstr.cudz.tel.z fascie v obl.ramena a lakt'a	5t812.6↔	Perkutánná tenotómia v inguin.,genit.,glut.obl.
5t80a.3↔	Odstr.cudz.tel.z fascie v obl.predlaktia	5t812.7↔	Perkutánná tenotómia v obl.stehna,kolena
5t80a.4↔	Odstr.cudz.tel.z fascie v obl.hrud.steny a chrbta	5t812.8↔	Perkutánná tenotómia v obl.predkolenia
5t80a.5↔	Odstr.cudz.tel.z fascie v obl.bruš.steny	5t812.9↔	Perkutánná tenotómia v obl.nohy
5t80a.6↔	Odstr.cudz.tel.z fascie v inguinál.,genit.a gluteál.obl.	5t812.x	Perkutánná tenotómia:ostatné
5t80a.7↔	Odstr.cudz.tel.z fascie v obl.stehna a kolena	5t815.0↔	Otv.chir.parc.fasciotómia priečna:hlava,krk
5t80a.8↔	Odstr.cudz.tel.z fascie v obl.predkolenia	5t815.1↔	Otv.chir.parc.fasciotómia priečna:rameno,axila
5t80a.9↔	Odstr.cudz.tel.z fascie v obl.nohy	5t815.2↔	Otv.chir.parc.fasciotómia priečna:rameno,lakeť
5t80a.x	Odstr.cudz.tel.z fascie:ostatné	5t815.3↔	Otv.chir.parc.fasciotómia priečna:predlaktie
5t80b.0↔	Debridement svalu v obl.hlavy a krku	5t815.4↔	Otv.chir.parc.fasciotómia priečna:hруд.stena,chrbát
5t80b.1↔	Debridement svalu v obl.ramena,axily	5t815.5↔	Otv.chir.parc.fasciotómia priečna:bruš.stena
5t80b.2↔	Debridement svalu v obl.ramena a lakt'a	5t815.6↔	Otv.chir.parc.fasciotómia priečna:inguin.genit.glut.obl.
5t80b.3↔	Debridement svalu v obl.predlaktia	5t815.7↔	Otv.chir.parc.fasciotómia priečna:stehno,koleno
5t80b.4↔	Debridement svalu v obl.hrud.steny a chrbta	5t815.8↔	Otv.chir.parc.fasciotómia priečna:predkolenie
5t80b.5↔	Debridement svalu v obl.bruš.steny	5t815.9↔	Otv.chir.parc.fasciotómia priečna:noha
5t80b.6↔	Debridement svalu v inguinál.,genit.a gluteál.obl.	5t815.x	Otv.chir.parc.fasciotómia priečna:ostatné
5t80b.7↔	Debridement svalu v obl.stehna a kolena	5t816.0↔	Otv.chir.totál.fasciotómia priečna:hlava,krk
5t80b.8↔	Debridement svalu v obl.predkolenia	5t816.1↔	Otv.chir.totál.fasciotómia priečna:rameno,axila
5t80b.9↔	Debridement svalu v obl.nohy	5t816.2↔	Otv.chir.totál.fasciotómia priečna:rameno,lakeť
5t80b.x	Debridement svalu:ostatné	5t816.3↔	Otv.chir.totál.fasciotómia priečna:predlaktie
5t80c.0↔	Debridement šľachy v obl.hlavy a krku	5t816.4↔	Otv.chir.totál.fasciotómia priečna:hруд.stena,chrbát
5t80c.1↔	Debridement šľachy v obl.ramena,axily	5t816.5↔	Otv.chir.totál.fasciotómia priečna:bruš.stena
5t80c.2↔	Debridement šľachy v obl.ramena a lakt'a	5t816.6↔	Otv.chir.totál.fasciotómia priečna:inguin.genit.glut.obl
5t80c.3↔	Debridement šľachy v obl.predlaktia	5t816.7↔	Otv.chir.totál.fasciotómia priečna:stehno,koleno
5t80c.4↔	Debridement šľachy v obl.hrud.steny a chrbta	5t816.8↔	Otv.chir.totál.fasciotómia priečna:predkolenie
5t80c.5↔	Debridement šľachy v obl.bruš.steny	5t816.9↔	Otv.chir.totál.fasciotómia priečna:noha
5t80c.6↔	Debridement šľachy v inguinál.,genit.a gluteál.obl.	5t816.x	Otv.chir.totál.fasciotómia priečna:ostat.
5t80c.7↔	Debridement šľachy v obl.stehna a kolena	5t817.0↔	Perkután.fasciotómia priečna:hlava,krk
5t80c.8↔	Debridement šľachy v obl.predkolenia	5t817.1↔	Perkután.fasciotómia priečna:rameno,axila
5t80c.9↔	Debridement šľachy v obl.nohy	5t817.2↔	Perkután.fasciotómia priečna:rameno,lakeť
5t80c.x	Debridement šľachy:ostatné	5t817.3↔	Perkután.fasciotómia priečna:predlaktie
5t80d.0↔	Debridement fascie v obl.hlavy a krku	5t817.4↔	Perkután.fasciotómia priečna:hруд.stena,chrbát
5t80d.1↔	Debridement fascie v obl.ramena,axily	5t817.5↔	Perkután.fasciotómia priečna:bruš.stena
5t80d.2↔	Debridement fascie v obl.ramena a lakt'a	5t817.6↔	Perkután.fasciotómia priečna:inguin.genit.glut.obl
5t80d.3↔	Debridement fascie v obl.predlaktia	5t817.7↔	Perkután.fasciotómia priečna:stehno,koleno
5t80d.4↔	Debridement fascie v obl.hrud.steny a chrbta	5t817.8↔	Perkután.fasciotómia priečna:predkolenie
5t80d.5↔	Debridement fascie v obl.bruš.steny	5t817.9↔	Perkután.fasciotómia priečna:noha
5t80d.6↔	Debridement fascie v inguinál.,genit.a gluteál.obl.	5t817.x	Perkután.fasciotómia priečna:ostatné
5t80d.7↔	Debridement fascie v obl.stehna a kolena	5t818.0↔	Otv.chir.parc.íal.fasciotómia pozdĺž, 1 segm:hlava,krk
5t80d.8↔	Debridement fascie v obl.predkolenia	5t818.1↔	Otv.chir.parc.íal.fasciotómia pozdĺž, 1 segm:rameno,axila
5t80d.9↔	Debridement fascie v obl.nohy	5t818.2↔	Otv.chir.parc.íal.fasciotómia pozdĺž, 1 segm:ram,lakeť
5t80d.x	Debridement fascie:ostatné	5t818.3↔	Otv.chir.parc.íal.fasciotómia pozdĺž, 1 segm:predlak
5t80x.0↔	Ost.incízie sv./šľachy/fascie:hlava a krk	5t818.4↔	Otv.chir.parc.íal.fasciotómia pozdĺž, 1 segm:hруд.st,chrb
5t80x.1↔	Ost.incízie sv./šľachy/fascie:ramenný kĺb,axila	5t818.5↔	Otv.chir.parc.íal.fasciotómia pozdĺž, 1 segm:bruš.st
5t80x.2↔	Ost.incízie sv./šľachy/fascie:rameno a lakeť	5t818.6↔	Otv.chir.parc.íal.fasciotómia pozdĺž, 1 segm:ing.gen.glut.ob
5t80x.3↔	Ost.incízie svalu/šľachy/fascie:predlaktie	5t818.7↔	POtv.chir.parc.íal.fasciotómia pozdĺž, 1 segm:stehno,koleno
5t80x.4↔	Ost.incízie sv./šľachy/fascie:hрудná stena a chrbát	5t818.8↔	Otv.chir.parc.íal.fasciotómia pozdĺž, 1 segm:predkol
5t80x.5	Ost.incízie sv./šľachy/fascie:brušná stena	5t818.9↔	Otv.chir.parc.íal.fasciotómia pozdĺž, 1 segm:noha
5t80x.6↔	Ost.incízie sv./šľachy/fascie:inguinál,genit.a glut.obl.	5t818.x	Otv.chir.parc.íal.fasciotómia pozdĺž, 1 segm:ostat
5t80x.7↔	Ost.incízie sv./šľachy/fascie:stehno a koleno	5t819.0↔	Otv.ch.totál.fasciotómia pozdĺž, 1 segm:hlava,krk
5t80x.8↔	Ost.incízie sv./šľachy/fascie:predkolenie	5t819.1↔	Otv.ch.totál.fasciotómia pozdĺž, 1 segm:rameno,axila

5t819.2↔	Otv.ch.totál.fasciotómia pozdĺž, 1 segm:rameno,lakeť	5t825.6↔	Totál excízia svalu,epifasciál:inguin,genit,glut.ob
5t819.3↔	Otv.ch.totál.fasciotómia pozdĺž, 1 segm:predlakt	5t825.7↔	Totál excízia svalu,epifasciál:stehno,koleno
5t819.4↔	Otv.ch.totál.fasciotómia pozdĺž, 1 segm:hруд.st,chrб	5t825.8↔	Totál excízia svalu,epifasciál:predkolenie
5t819.5↔	Otv.ch.totál.fasciotómia pozdĺž, 1 segm:bruš.st	5t825.9↔	Totál excízia svalu,epifasciál:noha
5t819.6↔	Otv.ch.totál.fasciotómia pozdĺž, 1 segm:inguin,gen,glut.ob	5t825.x	Totál excízia svalu,epifasciálne:ostat.
5t819.7↔	Otv.ch.totál.fasciotómia pozdĺž, 1 segm:steh,koleno	5t826.0↔	Parciál.excízia svalu,subfasciál:hlava,krk
5t819.8↔	Otv.ch.totál.fasciotómia pozdĺž, 1 segm:predkol	5t826.1↔	Parciál.excízia svalu,subfasciál:rameno,axila
5t819.9↔	Otv.ch.totál.fasciotómia pozdĺž, 1 segm:noha	5t826.2↔	Parciál.excízia svalu,subfasciál:rameno,lakeť
5t819.x	Otv.chirurg.totálna fasciotómia pozdĺž, 1 segm:ostat	5t826.3↔	Parciál.excízia svalu,subfasciál:predlaktie
5t81a.0↔	Perkut.fasciotómia pozdĺž.v obl.hlavy,krku	5t826.4↔	Parciál.excízia svalu,subfasciál:hруд.st,chrбát
5t81a.1↔	Perkut.fasciotómia pozdĺž.v obl.ramena,axily	5t826.5↔	Parciál.excízia svalu,subfasciál:bruš.stena
5t81a.2↔	Perkut.fasciotómia pozdĺž.v obl.ramena,lakeť	5t826.6↔	Parciál.excízia svalu,subfasciál:inguin,genit,glut.ob
5t81a.3↔	Perkut.fasciotómia pozdĺž.v obl.predlaktia	5t826.7↔	Parciál.excízia svalu,subfasciál:stehno,koleno
5t81a.4↔	Perkut.fasciotómia pozdĺž.v obl.hруд.steny,chrбta	5t826.8↔	Parciál.excízia svalu,subfasciál:predkolenie
5t81a.5↔	Perkut.fasciotómia pozdĺž.v obl.bruš.steny	5t826.9↔	Parciál.excízia svalu,subfasciál:noha
5t81a.6↔	Perkut.fasciotómia pozdĺž.v inguin,genit,glut.obl.	5t826.x	Parciál.excízia svalu,subfasciálne:ostat.
5t81a.7↔	Perkut.fasciotómia pozdĺž.v obl.stehna,kolena	5t827.0↔	Totál.excízia svalu,subfasciál:hlava,krk
5t81a.8↔	Perkut.fasciotómia pozdĺž.v obl.predkolenia	5t827.1↔	Totál.excízia svalu,subfasciál:rameno,axila
5t81a.9↔	Perkut.fasciotómia pozdĺž.v obl.nohy	5t827.2↔	Totál.excízia svalu,subfasciál:rameno a lakeť
5t81a.x	Perkut.fasciotómia pozdĺž:ostat.	5t827.3↔	Totál.excízia svalu,subfasciál:predlaktie
5t81b.0↔	Otv.ch.parciál.fasciotómia,viac.segm:hlava,krk	5t827.4↔	Totál.excízia svalu,subfasciál:hруд.st,chrбát
5t81b.1↔	Otv.ch.parciál.fasciotómia,viac.segm:rameno,axila	5t827.5↔	Totál.excízia svalu,subfasciál:bruš.stena
5t81b.2↔	Otv.ch.parciál.fasciotómia,viac.segm:rameno,lakeť	5t827.6↔	Totál.excízia svalu,subfasciál:inguin,genit,glut.ob
5t81b.3↔	Otv.ch.parciál.fasciotómia,viac.segm:predlaktie	5t827.7↔	Totál.excízia svalu,subfasciál:stehno,koleno
5t81b.4↔	Otv.ch.parciál.fasciotómia,viac.segm:hруд.st,chrбát	5t827.8↔	Totál.excízia svalu,subfasciál:predkolenie
5t81b.5↔	Otv.ch.parciál.fasciotómia,viac.segm:bruš.stena	5t827.9↔	Totál.excízia svalu,subfasciál:noha
5t81b.6↔	Otv.ch.parciál.fasciotómia,viac.segm:inguin,gen,glut.obl	5t827.x	Totál.excízia svalu,subfasciál:ostat.
5t81b.7↔	Otv.ch.parciál.fasciotómia,viac.segm:steh,koleno	5t828.0↔	Excízia na šľachách a svaloch,epifasciál:hlava,krk
5t81b.8↔	Otv.ch.parciál.fasciotómia,viac.segm:predkolenie	5t828.1↔	Excízia na šľachách a svaloch,epifasciál:rameno,axila
5t81b.9↔	Otv.ch.parciál.fasciotómia,viac.segm:noha	5t828.2↔	Excízia na šľachách a svaloch,epifasciál:rameno,lakeť
5t81b.x	Otv.chirurg.parciálna fasciotómia,viac.segm:ostatné	5t828.3↔	Excízia na šľachách a svaloch,epifasciál:predlaktie
5t81c.0↔	Otv.ch.totál.fasciotómia,viac.segm:hlava,krk	5t828.4↔	Excízia na šľachách a svaloch,epifasciál:hруд.st,chrбát
5t81c.1↔	Otv.ch.totál.fasciotómia,viac.segm:rameneno,axila	5t828.5↔	Excízia na šľachách a svaloch,epifasciál:bruš.st
5t81c.2↔	Otv.ch.totál.fasciotómia,viac.segm:rameno,lakeť	5t828.6↔	Excízia na šľachách a svaloch,epifasciál:inguin,genit,glut.obl
5t81c.3↔	Otv.ch.totál.fasciotómia,viac.segm:predlaktie	5t828.7↔	Excízia na šľachách a svaloch,epifasciál:stehno,koleno
5t81c.4↔	Otv.ch.totál.fasciotómia,viac.segm:hруд.st,chrбát	5t828.8↔	Excízia na šľachách a svaloch,epifasciál:predkolenie
5t81c.5↔	Otv.ch.totál.fasciotómia,viac.segm:bruš.stena	5t828.9↔	Excízia na šľachách a svaloch,epifasciál:noha
5t81c.6↔	Otv.ch.totál.fasciotómia,viac.segm:inguin,gen,glut.obl	5t828.x	Excízia na šľachách a svaloch,epifasciál:ostatné
5t81c.7↔	Otv.ch.totál.fasciotómia,viac.segm:stehno,koleno	5t829.0↔	Excízia na šľach.a svaloch,subfasciál:hlava,krk
5t81c.8↔	Otv.ch.totál.fasciotómia,viac.segm:predkolenie	5t829.1↔	Excízia na šľach.a svaloch,subfasciál:ramen.klb,xila
5t81c.9↔	Otv.ch.totál.fasciotómia,viac.segm:noha	5t829.2↔	Excízia na šľach.a svaloch,subfasciál:rameno,lakeť
5t81c.x	Otv.ch.totál.fasciotómia,viac.segm:ostatné	5t829.3↔	Excízia na šľach.a svaloch,subfasciál:predlaktie
5t81d.0↔	Dezinzerzia svalu,šľachy:hlava a krk	5t829.4↔	Excízia na šľach.a svaloch,subfasciál:hруд.st,chrбát
5t81d.1↔	Dezinzerzia svalu,šľachy:rameneno a axila	5t829.5↔	Excízia na šľach.a svaloch,subfasciál:bruš.st
5t81d.2↔	Dezinzerzia svalu,šľachy:rameno a lakeť	5t829.6↔	Excízia na šľach.a svaloch,subfasciál:inguin,genit,glut.obl
5t81d.3↔	Dezinzerzia svalu,šľachy:predlaktie	5t829.7↔	Excízia na šľach.a svaloch,subfasciál:stehno,koleno
5t81d.4↔	Dezinzerzia svalu,šľachy:hруд.stena a chrбát	5t829.8↔	Excízia na šľach.a svaloch,subfasciál:predkolenie
5t81d.5↔	Dezinzerzia svalu,šľachy:bruš.stena	5t829.9↔	Excízia na šľach.a svaloch,subfasciál:noha
5t81d.6↔	Dezinzerzia svalu,šľachy:inguinínal,genit a glut.obl.	5t829.x	Excízia na šľach.a svaloch,subfasciál:ostatné
5t81d.7↔	Dezinzerzia svalu,šľachy:stehno a koleno	5t82b.0↔	Res.kompart.sv,šf,f.b.špec.ciev,nerv.prep:hlava,krk
5t81d.8↔	Dezinzerzia svalu,šľachy:predkolenie	5t82b.1↔	Res.kompart.sv,šf,f.b.špec.ciev,nerv.prep:rameno,axila
5t81d.9↔	Dezinzerzia svalu,šľachy:noha	5t82b.2↔	Res.kompart.sv,šf,f.b.špec.ciev,nerv.prep:rameno,lakeť
5t81d.x	Dezinzerzia svalu,šľachy:ostatné	5t82b.3↔	Res.kompart.sv,šf,f.b.špec.ciev,nerv.prep:predlaktie
5t824.0↔	Parciál.excízia svalu,epifasciál:hlava,krk	5t82b.4↔	Res.kompart.sv,šf,f.b.špec.ciev,nerv.prep:hруд.st,chrб
5t824.1↔	Parciál.excízia svalu,epifasciál:rameno,axila	5t82b.5↔	Res.kompart.sv,šf,f.b.špec.ciev,nerv.prep:bruš.st
5t824.2↔	Parciál.excízia svalu,epifasciál:rameno,lakeť	5t82b.6↔	Res.kompart.sv,šf,f.b.špec.ciev,nerv.prep:inguin,genit,glut.ob
5t824.3↔	Parciál.excízia svalu,epifasciál:predlaktie	5t82b.7↔	Res.kompart.sv,šf,f.b.špec.ciev,nerv.prep:steh,koleno
5t824.4↔	Parciál.excízia svalu,epifasciál:hруд.st,chrбát	5t82b.8↔	Res.kompart.sv,šf,f.b.špec.ciev,nerv.prep:predkol
5t824.5↔	Parciál.excízia svalu,epifasciál:bruš.stena	5t82b.9↔	Res.kompart.sv,šf,f.b.špec.ciev,nerv.preparácie:noha
5t824.6↔	Parciál.excízia svalu,epifasciál:inguin,genit,glut.obl	5t82b.x	Resek.kompartm.sv,šf,fascie bez špec.ciev,nerv.prepar:ost.
5t824.7↔	Parciál.excízia svalu,epifasciál:stehno,koleno	5t82c.0↔	Res.kompart.sv,šf,f.so špec.ciev,nerv.prep:hlava,krk
5t824.8↔	Parciál.excízia svalu,epifasciál:predkolenie	5t82c.1↔	Res.kompart.sv,šf,f.so špec.ciev,nerv.prep:rameno,axila
5t824.9↔	Parciál.excízia svalu,epifasciál:noha	5t82c.2↔	Res.kompart.sv,šf,f.so špec.ciev,nerv.prep:rameno,lakeť
5t824.x	Parciálna excízia svalu,epifasciálne:ostat.	5t82c.3↔	Res.kompart.sv,šf,f.so špec.ciev,nerv.prep:predlaktie
5t825.0↔	Totál excízia svalu,epifasciál:hlava,krk	5t82c.4↔	Res.kompart.sv,šf,f.so špec.ciev,nerv.prep:hруд.st,chrбát
5t825.1↔	Totál excízia svalu,epifasciál:rameneno,axila	5t82c.5↔	Res.kompart.sv,šf,f.so špec.ciev,nerv.prep:bruš.stena
5t825.2↔	Totál excízia svalu,epifasciál:rameno,lakeť	5t82c.6↔	Res.kompart.sv,šf,f.so špec.ciev,nerv.prep:ing,gen,glut.ob
5t825.3↔	Totál excízia svalu,epifasciál:predlaktie	5t82c.7↔	Res.kompart.sv,šf,f.so špec.ciev,nerv.prep:stehno,koleno
5t825.4↔	Totál excízia svalu,epifasciál:hруд.st,chrбát	5t82c.8↔	Res.kompart.sv,šf,f.so špec.ciev,nerv.prep:predkolenie
5t825.5↔	Totál excízia svalu,epifasciál:bruš.stena	5t82c.9↔	Res.kompart.sv,šf,f.so špec.ciev,nerv.prep:noha

5t82c.x	Resek.kompart.sv,šf,fascie so špeciál.ciev,nerv.prepar:ost.	5t833.3↔	Skrátenie a sutúra svalov v obl.predlaktia
5t82d.0↔	Res.kompart.sv,šf,f.s rozšír.prepar:hlava,krk	5t833.4↔	Skrátenie a sutúra svalov v obl.hrud.steny,chrbta
5t82d.1↔	Res.kompart.sv,šf,f.s rozšír.prepar:ramen.kĺb,xila	5t833.5↔	Skrátenie a sutúra svalov v obl.bruš.steny
5t82d.2↔	Res.kompart.sv,šf,f.s rozšír.prepar:rameno,lakeť	5t833.6↔	Skrátenie a sutúra svalov v inguin.genit.a glut.obl.
5t82d.3↔	Resek.kompart.sv,šf,f.s rozšír.prepar:predlaktie	5t833.7↔	Skrátenie a sutúra svalov v obl.stehna a kolena
5t82d.4↔	Res.kompart.sv,šf,f.s rozšír.prepar:hrud.st,chrbát	5t833.8↔	Skrátenie a sutúra svalov v obl.predkolenia
5t82d.5↔	Res.kompart.sv,šf,f.s rozšír.prepar:bruš.stena	5t833.9↔	Skrátenie a sutúra svalov v obl.nohy
5t82d.6↔	Res.kompart.sv,šf,f.s rozšír.prepar:inguin,genit,glut.obl	5t833.x	Skrátenie a sutúra svalov:ostatné
5t82d.7↔	Res.kompart.sv,šf,f.s rozšír.prepar:stehno,koleno	5t834.0↔	Plastika svalov v obl.hlavy,krku
5t82d.8↔	Res.kompart.sv,šf,f.s rozšír.prepar:predkolenie	5t834.1↔	Plastika svalov v obl.ramena,axily
5t82d.9↔	Res.kompart.sv,šf,f.s rozšír.prepar:noha	5t834.2↔	Plastika svalov v obl.ramena,laktá
5t82d.x	Resek.kompartm.sv,šf,fascie s rozšírenou preparáciou:ost.	5t834.3↔	Plastika svalov v obl.predlaktia
5t82e.0↔	Odobr.sval.tkaniva na transpl:hlava a krk	5t834.4↔	Plastika svalov v obl.hrud.steny,chrbta
5t82e.1↔	Odobr.sval.tk.na transpl:rameno,axila	5t834.5↔	Plastika svalov v obl.bruš.steny
5t82e.2↔	Odobr.sval.tk.na transpl:rameno,lakeť	5t834.6↔	Plastika svalov v inguin.genit.a glut.obl.
5t82e.3↔	Odobr.sval.tk.na transpl:predlaktie	5t834.7↔	Plastika svalov v obl.stehna,kolena
5t82e.4↔	Odobr.sval.tk.na transpl:hrud.st,chrbát	5t834.8↔	Plastika svalov v obl.predkolenia
5t82e.5↔	Odobr.sval.tk.na transpl:bruš.stena	5t834.9↔	Plastika svalov v obl.nohy
5t82e.6↔	Odobr.sval.tk.na transpl:inguin,genit,glut.obl	5t834.x	Plastika svalov:ostatné
5t82e.7↔	Odobr.sval.tk.na transpl:stehno,koleno	5t835.0↔	Transpozícia svalov v obl.hlavy,krku
5t82e.8↔	Odobr.sval.tk.na transpl:predkolenie	5t835.1↔	Transpozícia svalov v obl.ramena,axily
5t82e.9↔	Odobratie sval.tkaniva na transplantáciu:noha	5t835.2↔	Transpozícia svalov v obl.ramena,laktá
5t82e.x	Odobratie sval.tkaniva na transplantáciu:ostatné	5t835.3↔	Transpozícia svalov v obl.predlaktia
5t82f.0↔	Odobr.šľachy na transplantáciu:hlava,krk	5t835.4↔	Transpozícia svalov v obl.hrud.steny,chrbta
5t82f.1↔	Odobr.šľachy na transplantáciu:ramen.kĺb,axila	5t835.5↔	Transpozícia svalov v obl.bruš.steny
5t82f.2↔	Odobr.šľachy na transplantáciu:rameno,lakeť	5t835.6↔	Transpozícia svalov v inguin.genit.a glut.obl.
5t82f.3↔	Odobr.šľachy na transplantáciu:predlaktie	5t835.7↔	Transpozícia svalov v obl.stehna a kolena
5t82f.4↔	Odobr.šľachy na transplantáciu:hrud.st,chrbát	5t835.8↔	Transpozícia svalov v obl.predkolenia
5t82f.5↔	Odobr.šľachy na transplantáciu:bruš.stena	5t835.9↔	Transpozícia svalov v obl.nohy
5t82f.6↔	Odobr.šľachy na transplantáciu:inguin,genit,glut.obl	5t835.x	Transpozícia svalov:ostatné
5t82f.7↔	Odobr.šľachy na transplantáciu:stehno,koleno	5t836.0↔	Transplantácia svalov v obl.hlavy,krku
5t82f.8↔	Odobr.šľachy na transplantáciu:predkolenie	5t836.1↔	Transplantácia svalov v obl.ramena,axily
5t82f.9↔	Odobr.šľachy na transplantáciu:noha	5t836.2↔	Transplantácia svalov v obl.ramena,laktá
5t82f.x	Odobratie šľachy na transplantáciu:ostatné	5t836.3↔	Transplantácia svalov v obl.predlaktia
5t82g.0↔	Odobr.fascie na transpl:hlava,krk	5t836.4↔	Transplantácia svalov v obl.hrud.steny a chrbta
5t82g.1↔	Odobr.fascie na transpl:ramen.kĺb,axila	5t836.5↔	Transplantácia svalov v obl.bruš.steny
5t82g.2↔	Odobr.fascie na transpl:rameno,lakeť	5t836.6↔	Transplantácia svalov v inguin.genit.a glut.obl.
5t82g.3↔	Odobr.fascie na transpl:predlaktie	5t836.7↔	Transplantácia svalov v obl.stehna,kolena
5t82g.4↔	Odobr.fascie na transpl:hrud.st,chrbát	5t836.8↔	Transplantácia svalov v obl.predkolenia
5t82g.5↔	Odobr.fascie na transpl:bruš.stena	5t836.9↔	Transplantácia svalov v obl.nohy
5t82g.6↔	Odobr.fascie na transpl:inguin,genit,glut.obl	5t836.x	Transplantácia svalov:ostatné
5t82g.7↔	Odobr.fascie na transpl:stehno,koleno	5t837.0↔	Revízia transplantátu svalov:hlava a krk
5t82g.8↔	Odobr.fascie na transpl:predkolenie	5t837.1↔	Revízia transplantátu svalov:rameno a axila
5t82g.9↔	Odobr.fascie na transplantáciu:noha	5t837.2↔	Revízia transplantátu svalov:rameno a lakeť
5t82g.x	Odobratie fascie na transplantáciu:ostatné	5t837.3↔	Revízia transplantátu svalov:predlaktie
5t830.0↔	Refixácia svalov v obl.hlavy,krku	5t837.4↔	Revízia transplantátu svalov:hrud.stena a chrbát
5t830.1↔	Refixácia svalov v obl.ramena,axily	5t837.5↔	Revízia transplantátu svalov:brušná stena
5t830.2↔	Refixácia svalov v obl.ramena,laktá	5t837.6↔	Revízia transplantátu svalov:inguin,genit.a glut.obl.
5t830.3↔	Refixácia svalov v obl.predlaktia	5t837.7↔	Revízia transplantátu svalov:stehno a koleno
5t830.4↔	Refixácia svalov v obl.hrud.steny,chrbta	5t837.8↔	Revízia transplantátu svalov:predkolenie
5t830.5↔	Refixácia svalov v obl.bruš.steny	5t837.9↔	Revízia transplantátu svalov:noha
5t830.6↔	Refixácia svalov v inguinál,genit.a gluteál.obl.	5t837.x	Revízia transplantátu svalov:ostatné
5t830.7↔	Refixácia svalov v obl.stehna,kolena	5t838.0↔	Výmena transplantátu svalov:hlava a krk
5t830.8↔	Refixácia svalov v obl.predkolenia	5t838.1↔	Výmena transplantátu svalov:rameno a axila
5t830.9↔	Refixácia svalov v obl.nohy	5t838.2↔	Výmena transplantátu svalov:rameno a lakeť
5t830.x	Refixácia svalov:ostatné	5t838.3↔	Výmena transplantátu svalov:predlaktie
5t832.0↔	Predĺženie a sutúra svalov v obl.hlavy,krku	5t838.4↔	Výmena transplantátu svalov:hrud.stena a chrbát
5t832.1↔	Predĺženie a sutúra svalov v obl.ramena,axily	5t838.5↔	Výmena transplantátu svalov:brušná stena
5t832.2↔	Predĺženie a sutúra svalov v obl.ramena,laktá	5t838.6↔	Výmena transplantátu svalov:inguin,genit.a glut.obl.
5t832.3↔	Predĺženie a sutúra svalov v obl.predlaktia	5t838.7↔	Výmena transplantátu svalov:stehno a koleno
5t832.4↔	Predĺženie a sutúra svalov v obl.hrud.steny,chrbta	5t838.8↔	Výmena transplantátu svalov:predkolenie
5t832.5↔	Predĺženie a sutúra svalov v obl.bruš.steny	5t838.9↔	Výmena transplantátu svalov:noha
5t832.6↔	Predĺženie a sutúra svalov v ingv,genit,glut.obl.	5t838.x	Výmena transplantátu svalov:ostatné
5t832.7↔	Predĺženie a sutúra svalov v obl.stehna,kolena	5t839.0↔	Odstránenie transplantátu svalov:hlava a krk
5t832.8↔	Predĺženie a sutúra svalov v obl.predkolenia	5t839.1↔	Odstránenie transplantátu svalov:rameno a axila
5t832.9↔	Predĺženie a sutúra svalov v obl.nohy	5t839.2↔	Odstránenie transplantátu svalov:rameno a lakeť
5t832.x	Predĺženie a sutúra svalov:ostatné	5t839.3↔	Odstránenie transplantátu svalov:predlaktie
5t833.0↔	Skrátenie a sutúra svalov v obl.hlavy,krku	5t839.4↔	Odstránenie transplantátu svalov:hrud.stena a chrbát
5t833.1↔	Skrátenie a sutúra svalov v obl.ramena,axily	5t839.5↔	Odstránenie transplantátu svalov:brušná stena
5t833.2↔	Skrátenie a sutúra svalov v obl.ramena,laktá	5t839.6↔	Odstr.transplant.svalov:inguin,genit.a glut.obl.

5t839.7↔	Odstránenie transplantátu svalov:stehno a koleno	5t844.4↔	Plastika šliach náhradou:hrud.stena a chrbát
5t839.8↔	Odstránenie transplantátu svalov:predkolenie	5t844.5↔	Plastika šliach náhradou:brušná stena
5t839.9↔	Odstránenie transplantátu svalov:noha	5t844.6↔	Plastika šliach náhradou:inguin,genit,glut.obl
5t839.x	Odstránenie transplantátu svalov:ostatné	5t844.7↔	Plastika šliach náhradou:stehno a koleno
5t83x.0↔	Iná rekonštrukcia svalov v obl.hlavy a krku	5t844.8↔	Plastika šliach náhradou:predkolenie
5t83x.1↔	Iná rekonštrukcia svalov v obl.ramena a axily	5t844.a↔	Plastika šliach náhradou:zadonožie,priehlavok
5t83x.2↔	Iná rekonštrukcia svalov v obl.ramena a lakťa	5t844.b↔	Plastika šliach náhradou:stredonožie,prednožie
5t83x.3↔	Iná rekonštrukcia svalov v obl.predlaktia	5t844.c	Plastika šliach náhradou v oblasti ruky
5t83x.4	Iná rekonštrukcia svalov v obl.hrud.steny a chrbta	5t844.x	Plastika šliach náhradou:ostatné
5t83x.5	Iná rekonštrukcia svalov v obl.bruš.steny	5t845.0↔	Plastika šliach náhradou s interponátom:hlava,krk
5t83x.6↔	Iná rekonštrukcia svalov v inguin,genit.a gluteál.obl.	5t845.1↔	Plastika šliach náhr.s interponátom:rameno,axila
5t83x.7↔	Iná rekonštrukcia svalov v obl.stehna a kolena	5t845.2↔	Plastika šliach náhradou s interponátom:rameno,lakeť
5t83x.8↔	Iná rekonštrukcia svalov v obl.predkolenia	5t845.3↔	Plastika šliach náhradou s interponátom:predlaktie
5t83x.9↔	Iná rekonštrukcia svalov v obl.nohy	5t845.4↔	Plastika šliach náhradou s interponátom:hrud.st,chrbát
5t83x.x	Iná rekonštrukcia svalov:ostatné	5t845.5↔	Plastika šliach náhradou s interponátom:bruš.stena
5t840.0↔	Predĺženie šliach:hlava a krk	5t845.6↔	Plastika šliach náhr.s interponátom:inguin,genit,glut.obl
5t840.1↔	Predĺženie šliach:rameno a axila	5t845.7↔	Plastika šliach náhr.s interponátom:stehno,koleno
5t840.2↔	Predĺženie šliach:rameno a lakeť	5t845.8↔	Plastika šliach náhradou s interponátom:predkolenie
5t840.3↔	Predĺženie šliach:predlaktie	5t845.a↔	Plast. šliach náhradou s interponátom:zadonož,priehlavok
5t840.4↔	Predĺženie šliach:hručná stena a chrbát	5t845.b↔	Plast.šliach náhradou s interponátom:stredonož,prednož
5t840.5↔	Predĺženie šliach:brušná stena	5t845.c	Plastika šliach náhradou s interponátom v oblasti ruky
5t840.6↔	Predĺženie šliach:inguin,genit.a glut.obl.	5t845.x	Plastika šliach náhradou s interponátom:ostatné
5t840.7↔	Predĺženie šliach:stehno a koleno	5t846.0↔	Tvorba transplantátu šliach:hlava a krk
5t840.8↔	Predĺženie šliach:predkolenie	5t846.1↔	Tvorba transplantátu šliach:rameno,axila
5t840.a↔	Predĺženie šliach:zadonožie a priehlavok	5t846.2↔	Tvorba transplantátu šliach:rameno a lakeť
5t840.b↔	Predĺženie šliach:stredonožie a prednožie	5t846.3↔	Tvorba transplantátu šliach:predlaktie
5t840.c	Predĺženie šliach v oblasti ruky	5t846.4↔	Tvorba transplantátu šliach:hrud.st,chrbát
5t840.x	Predĺženie šliach:ostatné	5t846.5↔	Tvorba transplantátu šliach:brušná stena
5t841.0↔	Skrátenie šliach:hlava a krk	5t846.6↔	Tvorba transplantátu šliach:inguin,genit,glut.obl.
5t841.1↔	Skrátenie šliach:rameno a axila	5t846.7↔	Tvorba transplantátu šliach:stehno a koleno
5t841.2↔	Skrátenie šliach:rameno a lakeť	5t846.8↔	Tvorba transplantátu šliach:predkolenie
5t841.3↔	Skrátenie šliach:predlaktie	5t846.a↔	Tvorba transplantátu šliach:zadonožie,priehlavok
5t841.4↔	Skrátenie šliach:hručná stena a chrbát	5t846.b↔	Tvorba transplantátu šliach:stredonožie,prednožie
5t841.5↔	Skrátenie šliach:brušná stena	5t846.c	Tvorba transplantátu šliach v oblasti ruky
5t841.6↔	Skrátenie šliach:inguin,genit.a glut.obl.	5t846.x	Tvorba transplantátu šliach:ostatné
5t841.7↔	Skrátenie šliach:stehno a koleno	5t847.0↔	Transplantácia šliach:hlava a krk
5t841.8↔	Skrátenie šliach:predkolenie	5t847.1↔	Transplantácia šliach:rameno a axila
5t841.a↔	Skrátenie šliach:zadonožie a priehlavok	5t847.2↔	Transplantácia šliach:rameno a lakeť
5t841.b↔	Skrátenie šliach:stredonožie a prednožie	5t847.3↔	Transplantácia šliach:predlaktie
5t841.c	Skrátenie šliach v oblasti ruky	5t847.4↔	Transplantácia šliach:hručná stena a chrbát
5t841.x	Skrátenie šliach:ostatné	5t847.5↔	Transplantácia šliach:brušná stena
5t842.0↔	Transpozícia šliach:hlava a krk	5t847.6↔	Transplantácia šliach:inguinál,genit.a glut.obl.
5t842.1↔	Transpozícia šliach:rameno,axila	5t847.7↔	Transplantácia šliach:stehno a koleno
5t842.2↔	Transpozícia šliach:rameno a lakeť	5t847.8↔	Transplantácia šliach:predkolenie
5t842.3↔	Transpozícia šliach:predlaktie	5t847.a↔	Transplantácia šliach:zadonožie a priehlavok
5t842.4↔	Transpozícia šliach:hrud.stena a chrbát	5t847.b↔	Transplantácia šliach:stredonožie a prednožie
5t842.6↔	Transpozícia šliach:inguin,genit,glut.obl.	5t847.c	Transplantácia šliach v oblasti ruky
5t842.7↔	Transpozícia šliach:stehno a koleno	5t847.x	Transplantácia šliach:ostatné
5t842.8↔	Transpozícia šliach:predkolenie	5t848.0↔	Výmena transplantátu šliach:hlava a krk
5t842.a↔	Transpozícia šliach:zadonožie a priehlavok	5t848.1↔	Výmena transplantátu šliach:rameno,axila
5t842.b↔	Transpozícia šliach:stredonožie a prednožie	5t848.2↔	Výmena transplantátu šliach:rameno a lakeť
5t842.c	Transpozícia šliach v oblasti ruky	5t848.3↔	Výmena transplantátu šliach:predlaktie
5t842.x	Transpozícia šliach:ostatné	5t848.4↔	Výmena transplantátu šliach:hrud.st,chrbát
5t843.0↔	Augmentácia šliach:hlava a krk	5t848.5↔	Výmena transplantátu šliach:brušná stena
5t843.1↔	Augmentácia šliach:rameno a axila	5t848.6↔	Výmena transplantátu šliach:inguin,genit,glut.obl
5t843.2↔	Augmentácia šliach:rameno a lakeť	5t848.7↔	Výmena transplantátu šliach:stehno a koleno
5t843.3↔	Augmentácia šliach:predlaktie	5t848.8↔	Výmena transplantátu šliach:predkolenie
5t843.4↔	Augmentácia šliach:hručná stena a chrbát	5t848.a↔	Výmena transplantátu šliach:zadonožie,priehlavok
5t843.5↔	Augmentácia šliach:brušná stena	5t848.b↔	Výmena transplantátu šliach:stredonožie a prednožie
5t843.6↔	Augmentácia šliach:inguinál,genit.a glut.obl.	5t848.c	Výmena transplantátu šliach v oblasti ruky
5t843.7↔	Augmentácia šliach:stehno a koleno	5t848.x	Výmena transplantátu šliach:ostatné
5t843.8↔	Augmentácia šliach:predkolenie	5t84x.0↔	Iné rekonštrukcie šliach:hlava a krk
5t843.a↔	Augmentácia šliach:zadonožie a priehlavok	5t84x.1↔	Iné rekonštrukcie šliach:rameno a axila
5t843.b↔	Augmentácia šliach:stredonožie a prednožie	5t84x.2↔	Iné rekonštrukcie šliach:rameno a lakeť
5t843.c	Augmentácia šliach v oblasti ruky	5t84x.3↔	Iné rekonštrukcie šliach:predlaktie
5t843.x	Augmentácia šliach:ostatné	5t84x.4↔	Iné rekonštrukcie šliach:hrud.stena a chrbát
5t844.0↔	Plastika šliach náhradou:hlava a krk	5t84x.5↔	Iné rekonštrukcie šliach:brušná stena
5t844.1↔	Plastika šliach náhradou:rameno a axila	5t84x.6↔	Iné rekonštrukcie šliach:inguin,genit,glut.obl
5t844.2↔	Plastika šliach náhradou:rameno a lakeť	5t84x.7↔	Iné rekonštrukcie šliach:stehno a koleno
5t844.3↔	Plastika šliach náhradou:predlaktie	5t84x.8↔	Iné rekonštrukcie šliach:predkolenie

5t84x.a↔	Iné rekonštrukcie šliach:zadonožie,priehlavok	5t861.x	Predĺženie fascii:ostatné
5t84x.b↔	Iné rekonštrukcie šliach:stredonožie,prednožie	5t862.0↔	Skrátenie (raphage) fascii:hlava a krk
5t84x.c	Iné rekonštrukcie šliach v oblasti ruky	5t862.1↔	Skrátenie (raphage) fascii:rameno,axila
5t84x.d	Rekonštrukcia šľachy vložení spacera alebo voľného šľachové	5t862.2↔	Skrátenie (raphage) fascii:rameno a lakeť
5t84x.x	Iné rekonštrukcie šliach:ostatné	5t862.3↔	Skrátenie (raphage) fascii:predlaktie
5t850.0↔	Reinzercia šľachy v obl.hlavy,krku	5t862.4↔	Skrátenie (raphage) fascii:hруд.stena a chrbát
5t850.1↔	Reinzercia šľachy v obl.ramena,axily	5t862.5↔	Skrátenie (raphage) fascii:brušná stena
5t850.2↔	Reinzercia šľachy v obl.ramena,lakťa	5t862.6↔	Skrátenie (raphage) fascii:inguin,gen,glut.obl.
5t850.3↔	Reinzercia šľachy v obl.predlaktia	5t862.7↔	Skrátenie (raphage) fascii:stehno a koleno
5t850.4↔	Reinzercia šľachy v obl.hrud.steny,chrbta	5t862.8↔	Skrátenie (raphage) fascii:predkoleno
5t850.5↔	Reinzercia šľachy v obl.bruš.steny	5t862.9↔	Skrátenie (raphage) fascii:noha
5t850.6↔	Reinzercia šľachy v inguin,gen,glut.obl.	5t862.x	Skrátenie (raphage) fascii:ostatné
5t850.7↔	Reinzercia šľachy v obl.stehna,kolena	5t863.0↔	Zdvojenie jednej fascie:hlava a krk
5t850.8↔	Reinzercia šľachy v obl.predkolena	5t863.1↔	Zdvojenie jednej fascie:rameno,axila
5t850.9↔	Reinzercia šľachy v obl.nohy	5t863.2↔	Zdvojenie jednej fascie:rameno a lakeť
5t850.x	Reinzercia šľachy:ost.	5t863.3↔	Zdvojenie jednej fascie:predlaktie
5t857.0↔	Primárna tenodéza 1 šľachy:hlava,krk	5t863.4↔	Zdvojenie jednej fascie:hруд.stena a chrbát
5t857.1↔	Primárna tenodéza 1 šľachy:rameno,axila	5t863.5↔	Zdvojenie jednej fascie:brušná stena
5t857.2↔	Primárna tenodéza 1 šľachy:rameno,lakeť	5t863.6↔	Zdvojenie jednej fascie:ingv,gen,glut.obl.
5t857.3↔	Primárna tenodéza 1 šľachy:predlaktie	5t863.7↔	Zdvojenie jednej fascie:stehno a koleno
5t857.4↔	Primárna tenodéza 1 šľachy:hруд.stena,chrbát	5t863.8↔	Zdvojenie jednej fascie:predkoleno
5t857.5↔	Primárna tenodéza 1 šľachy:bruš.stena	5t863.9↔	Zdvojenie jednej fascie:noha
5t857.6↔	Primárna tenodéza 1 šľachy:ing,gen,gl.obl.	5t863.x	Zdvojenie jednej fascie:ostatné
5t857.7↔	Primárna tenodéza 1 šľachy:steh,kol.	5t864.0↔	Autológna transplantácia fascii:hlava a krk
5t857.8↔	Primárna tenodéza 1 šľachy:predk.	5t864.1↔	Autológna transplantácia fascii:rameno,axila
5t857.9↔	Primárna tenodéza 1 šľachy:noha	5t864.2↔	Autológna transplantácia fascii:rameno a lakeť
5t857.x	Primárna tenodéza jednej šľachy:ostatné	5t864.3↔	Autológna transplantácia fascii:predlaktie
5t858.0↔	Sekundárna tenodéza 1 šľachy:hlava,krk	5t864.4↔	Autológ.transplantácia fascii:hрудná stena a chrbát
5t858.1↔	Sekundárna tenodéza 1 šľachy:rameno,axila	5t864.5↔	Autológna transplantácia fascii:brušná stena
5t858.2↔	Sekundárna tenodéza 1 šľachy:rameno,lakeť	5t864.6↔	Autológna transplantácia fascii:inguin,gen,glut.obl.
5t858.3↔	Sekundárna tenodéza 1 šľachy:predlaktie	5t864.7↔	Autológna transplantácia fascii:stehno a koleno
5t858.4↔	Sekundárna tenodéza 1 šľachy:hруд.stena,chrbát	5t864.8↔	Autológna transplantácia fascii:predkoleno
5t858.5↔	Sekundárna tenodéza 1 šľachy:bruš.stena	5t864.9↔	Autológna transplantácia fascii:noha
5t858.6↔	Sekundárna tenodéza 1 šľachy:ing,gen,gl.obl.	5t864.x	Autológna transplantácia fascii:ostatné
5t858.7↔	Sekundárna tenodéza 1 šľachy:steh,kol.	5t865.0↔	Alogénna transplantácia fascii:hlava a krk
5t858.8↔	Sekundárna tenodéza 1 šľachy:predk.	5t865.1↔	Alogénna transplantácia fascii:rameno,axila
5t858.9↔	Sekundárna tenodéza 1 šľachy:noha	5t865.2↔	Alogénna transplantácia fascii:rameno a lakeť
5t858.x	Sekundárna tenodéza jednej šľachy:ostatné	5t865.3↔	Alogénna transplantácia fascii:predlaktie
5t859.0↔	Primárna tenodéza viac.šľach:hlava,krk	5t865.4↔	Alogén.transplantácia fascii:hруд.stena a chrbát
5t859.1↔	Primárna tenodéza viac.šľach:rameno,axila	5t865.5↔	Alogénna transplantácia fascii:brušná stena
5t859.2↔	Primárna tenodéza viac.šľach:rameno,lakeť	5t865.6↔	Alogénna transplantácia fascii:inguin,gen,glut.obl.
5t859.3↔	Primárna tenodéza viac.šľach:predlaktie	5t865.7↔	Alogénna transplantácia fascii:stehno a koleno
5t859.4↔	Primárna tenodéza viac.šľach:hруд.stena,chrbát	5t865.8↔	Alogénna transplantácia fascii:predkoleno
5t859.5↔	Primárna tenodéza viac.šľach:bruš.stena	5t865.9↔	Alogénna transplantácia fascii:noha
5t859.6↔	Primárna tenodéza viacerých šľach:ing,gen,gl.obl.	5t865.x	Alogénna transplantácia fascii:ostatné
5t859.7↔	Primárna tenodéza viac.šľach:stehno,koleno	5t866.0↔	Revízia transplantátu fascii:hlava a krk
5t859.8↔	Primárna tenodéza viac.šľach:predkoleno	5t866.1↔	Revízia transplantátu fascii:rameno,axila
5t859.9↔	Primárna tenodéza viacerých šľach:noha	5t866.2↔	Revízia transplantátu fascii:rameno a lakeť
5t859.x	Primárna tenodéza viac.šľach:ostatné	5t866.3↔	Revízia transplantátu fascii:predlaktie
5t85a.0↔	Sekundárna tenodéza viac.šľach:hlava,krk	5t866.4↔	Revízia transplantátu fascii:hруд.stena a chrbát
5t85a.1↔	Sekundárna tenodéza viac.šľach:rameno,axila	5t866.5↔	Revízia transplantátu fascii:brušná stena
5t85a.2↔	Sekundárna tenodéza viac.šľach:ram,lakeť	5t866.6↔	Revízia transplantátu fascii:inguin,gen,glut.obl.
5t85a.3↔	Sekundárna tenodéza viac.šľach:predlaktie	5t866.7↔	Revízia transplantátu fascii:stehno a koleno
5t85a.4↔	Sekundárna tenodéza viac.šľach:hруд.stena,chrbát	5t866.8↔	Revízia transplantátu fascii:predkoleno
5t85a.6↔	Sekundárna tenodéza viac.šľach:ing,gen,gl.obl.	5t866.9↔	Revízia transplantátu fascii:noha
5t85a.7↔	Sekundárna tenodéza viac.šľach:stehno,koleno	5t866.x	Revízia transplantátu fascii:ostatné
5t85a.8↔	Sekundárna tenodéza viac.šľach:predk.	5t867.0↔	Výmena transplantátu fascii:hlava a krk
5t85a.9↔	Sekundárna tenodéza viac.šľach:noha	5t867.1↔	Výmena transplantátu fascii:rameno,axila
5t85a.x	Sekundárna tenodéza viac.šľach:ostatné	5t867.2↔	Výmena transplantátu fascii:rameno a lakeť
5t860.x↔	Sutúra fascii:ostatné	5t867.3↔	Výmena transplantátu fascii:predlaktie
5t861.0↔	Predĺženie fascii v obl.hlavy a krku	5t867.4↔	Výmena transplantátu fascii:hруд.stena a chrbát
5t861.1↔	Predĺženie fascii v obl.ramena,axily	5t867.5↔	Výmena transplantátu fascii:brušná stena
5t861.2↔	Predĺženie fascii v obl.ramena a lakťa	5t867.6↔	Výmena transplantátu fascii:inguinál,genit. a glut.obl.
5t861.3↔	Predĺženie fascii v obl.predlaktia	5t867.7↔	Výmena transplantátu fascii:stehno a koleno
5t861.4↔	Predĺženie fascii v obl.hrud.steny a chrbta	5t867.8↔	Výmena transplantátu fascii:predkoleno
5t861.5↔	Predĺženie fascii v obl.bruš.steny	5t867.9↔	Výmena transplantátu fascii:noha
5t861.6↔	Predĺženie fascii v inguin,gen,glut.obl.	5t867.x	Výmena transplantátu fascii:ostatné
5t861.7↔	Predĺženie fascii v obl.stehna,kolena	5t869.0↔	Krytie defektu fascii autogen.mat:hlava,krk
5t861.8↔	Predĺženie fascii v obl.predkolena	5t869.1↔	Krytie defektu fascii autogen.mat:rameno,axila
5t861.9↔	Predĺženie fascii v obl.nohy	5t869.2↔	Krytie defektu fascii autogen.mat:ram

5t869.3↔	Krytie defektu fascií autogen.mat:predlaktie	5t874.7↔	Pl.rek.s lokál.fasciál.lalok.na sval, fasc:steh,kol.
5t869.4↔	Krytie defektu fascií autogen.mat:hr.stena a chrbát	5t874.8↔	Pl.rek.s lokál.fasciál.lalok.na sval, fasc:predkol
5t869.5↔	Krytie defektu fascií autogen.mat:bruš.stena	5t874.9↔	Pl.rek.s lokál.fasciál.lalok.na sval, fasc:noha
5t869.6↔	Krytie defektu fascií autogen.mat:ingui.gen,glut.obl.	5t874.x	Plast.rekonštr.s lokál.fasciál.lal.na sval, fasc:ost.
5t869.7↔	Krytie defektu fascií autogen.mat:steh,kol.	5t875.0↔	Pl.rek.s lok.fasciál.l.na cie.v.stopke na sval, fasc:hl,krk
5t869.8↔	Krytie defektu fascií autogen.mat:predkolenie	5t875.1↔	Pl.rek.s lok.fasciál.l.na cie.v.stopke na sval, fasc:ram.,axila
5t869.9↔	Krytie defektu fascií autogen.mat:noha	5t875.2↔	Pl.rek.s lok.fasciál.l.na cie.v.stopke na sval, fasc:ram,lakeť
5t869.x	Krytie defektu fascií autogen.mat:ostatné	5t875.3↔	Pl.rek.s lok.fasciál.l.na cie.v.stopke na sval, fasc:predl.
5t86a.0↔	Krytie defektu fascií alogén.mat:hlava,krk	5t875.4↔	Pl.rek.s lok.fasciál.l.na cie.v.stop.na sval, fasc:hr.st,chr.b.
5t86a.1↔	Krytie defektu fascií alogén.mat:rameno,axila	5t875.5↔	Pl.rek.s lok.fasciál.l.na cie.v.stop.na sval, fasc:bruš.stena
5t86a.2↔	Krytie defektu fascií alogén.mat:rameno,lakeť	5t875.6↔	Pl.rek.s lok.fasciál.l.na c.stop.na sval, fasc:ing,gen,gl.obl.
5t86a.3↔	Krytie defektu fascií alogén.mat:predlaktie	5t875.7↔	Pl.rek.s lok.fasciál.l.na c.stop.na sval, fasc:steh,kol.
5t86a.4↔	Krytie defektu fascií alogén.mat:hrud.stena a chrb.	5t875.8↔	Pl.rek.s lok.fasciál.l.na cie.v.stopke na sval, fasc:predk.
5t86a.5↔	Krytie defektu fascií alogén.mat:bruš.stena	5t875.9↔	Pl.rek.s lok.fasciál.l.na c.stopke na sval, fasc:noha
5t86a.6↔	Krytie defektu fascií alogén.mat:ing,gen,glut.obl.	5t875.x	Pl.rek.s lok.fasciál.lalok.na cie.v.stopke na sv.a fasc:ost.
5t86a.7↔	Krytie defektu fascií alogén.mat:steh,kol.	5t876.0↔	Pl.rek.s lok.myokután.lalok.na sval., fasciách:hlava,krk
5t86a.8↔	Krytie defektu fascií alogén.mat:predkolenie	5t876.1↔	Plast.rek.s lok.myokut.lalok.na sval., fasc:rameno,axila
5t86a.9↔	Krytie defektu fascií alogén.mat:noha	5t876.2↔	Pl.rek.s lok.myokután.lalok.na sval., fasc:rameno,lakeť
5t86a.x	Krytie defektu fascií alogén.materiálom:ostatné	5t876.3↔	Plast.rek.s lok.myokután.lalok.na sval., fasc:predlakt
5t870.0↔	Pl.rek.s lok.fasciokut.lalok.na sval.a fasc:hlava,krk	5t876.4↔	Pl.rek.s lok.myokután.lalok.na sval., fasc:hr.stena,chr.b.
5t870.1↔	Pl.rek.s lok.fasciokut.lalok.na sval.a fasc:rameno,axila	5t876.5↔	Pl.rek.s lok.myokut.lalok.na sval., fasc:bruš.stena
5t870.2↔	Pl.rek.s lok.fasciokut.lalok.na sval.a fasc:ram,lak.	5t876.6↔	Pl.rek.s lok.myokut.lalok.na sval., fasc:ing,gen,gl.obl.
5t870.3↔	Plast.rek.s lok.fasciokut.lalok.na sval.a fasc:predl.	5t876.7↔	Pl.rek.s lok.myokut.lalok.na sval., fasc:stehno,koleno
5t870.4↔	Pl.rek.s lok.fasciokut.lalok.na sval.a fasc:hr.sten,chr.b.	5t876.8↔	Pl.rek.s lok.myokut.lalok.na sval., fasc:predkolenie
5t870.5↔	Pl.rek.s lok.fasciokut.lalok.na sval.a fasc:bruš.stena	5t876.9↔	Pl.rek.s lokál.myokut.lalok.na sval., fasc:noha
5t870.6↔	Pl.rek.s lok.fasciokut.lalok.na sval.a fasc:ing,gen,gl.obl.	5t876.x	Pl.rekonštr.s lok.myokut.lalok.na sval.a fasc:ost.
5t870.7↔	Pl.rek.s lok.fasciokut.lalok.na sval.a fasc:steh,kol.	5t877.0↔	Pl.rek.s lok.myokut.l.na cie.v.stop.na svaloch, fasc:hl,krk
5t870.8↔	Pl.rek.s lok.fasciokut.lalok.na sval.a fasc:predkol.	5t877.1↔	Pl.rek.s lok.myokut.l.na c.stop.na sval, fasc:rameno,axila
5t870.9↔	Pl.rek.s lokál.fasciokut.lalok.na sval.a fasc:noha	5t877.2↔	Pl.rek.s lok.myokut.l.na cie.v.stop.na sval, fasc:ram,lakeť
5t870.x	Pl.rek.s lok.fasciokut.lalok.na sval.a fasc:ostatné	5t877.3↔	Pl.rek.s lok.myokut.lalok.na cie.v.stop.na sval, fasc:predlakt
5t871.0↔	Pl.rek.s lok.fasciokut.l.na cie.v.stop.na sval, fasc:hlava,krk	5t877.4↔	Pl.rek.s lok.myokut.l.na c.stop.na sval, fasc:hr.stena,chr.bát
5t871.1↔	Pl.rek.s lok.fasciokut.l.na cie.v.stop.na sval, fasc:ram,axi.	5t877.5↔	Pl.rek.s lok.myokut.l.na cie.v.stop.na sval, fasc:bruš.stena
5t871.2↔	Pl.rek.s lok.fasciokut.l.na cie.v.stop.na sval, fasc:ram,lak.	5t877.6↔	Pl.rek.s lok.myokut.l.na c.stop.na sval, fasc:ing,gen,gl.obl.
5t871.3↔	Pl.rek.s lok.fasciokut.l.na cie.v.stop.na sval, fasc:predl.	5t877.7↔	Pl.rek.s lok.myokut.l.na cie.v.stop.na sval, fasc:stehno,koleno
5t871.4↔	Pl.rek.s lok.fasciok.l.na cie.v.st.na sval, fasc:hr.sten,chr.b.	5t877.8↔	Pl.rek.s lok.myokut.lalok.na cie.v.stop.na sval, fasc:predkol
5t871.5↔	Pl.rek.s lok.fasciok.l.na cie.v.stop.na sval, fasc:bruš.stena	5t877.9↔	Pl.rek.s lok.myokut.l.na cie.v.stop.na sval, fasc:noha
5t871.6↔	Pl.rek.s lok.fasciok.l.na c.st.na sval, fasc:ing,gen,gl.obl.	5t877.x	Pl.rek.s lok.myokut.l.na cie.v.stopke na svaloch a fasc:ost.
5t871.7↔	Pl.rek.s lok.fasciokut.l.na cie.v.stop.na sval, fasc:steh,kol.	5t878.0↔	Plast.rek.s lok.sval.lalokom na sval.a fasc:hlava,krk
5t871.8↔	Pl.rek.s lok.fasciokut.l.na cie.v.stop.na sval, fasc:predk.	5t878.1↔	Pl.rek.s lok.sval.lalokom na sval, fasc:rameno,axila
5t871.9↔	Pl.rek.s lok.fasciokut.l.na cie.v.stop.na sval, fasc:noha	5t878.2↔	Pl.rek.s lok.sval.lalokom na sval, fasc:ram,lakeť
5t871.x	Plast.rek.s lok.fasciokut.lal.na cie.v.stop.na sval, fasc:ost.	5t878.3↔	Plast.rek.s lok.sval.lalokom na sval, fasc:predl.
5t872.0↔	Pl.rek.s lok.adipofasc.lal.na sval, fasc:hlava,krk	5t878.4↔	Pl.rek.s lok.sval.lalokom na sval, fasc:hr.stena,chr.b.
5t872.1↔	Pl.rek.s lok.adipofasc.lal.na sval, fasc:rameno,axi.	5t878.5↔	Pl.rek.s lokál.sval.lalokom na sval, fasc:bruš.stena
5t872.2↔	Pl.rek.s lok.adipofasc.lal.na sval, fasc:ram,lakeť	5t878.6↔	Plast.rek.s lok.sval.lalokom na sval, fasc:ingui.gen,gl.obl.
5t872.3↔	Pl.rek.s lokál.adipofasc.lal.na sval, fasc:predlak.	5t878.7↔	Pl.rek.s lok.sval.lalokom na sval, fasc:steh,kol.
5t872.4↔	Pl.rek.s lok.adipofasc.lal.na sval, fasc:hr.stena,chr.b.	5t878.8↔	Pl.rekonštr.s lok.sval.lalokom na sval, fasc:predk.
5t872.5↔	Pl.rek.s lok.adipofasciál.lal.na sval, fasc:bruš.stena	5t878.9↔	Pl.rek.s lok.sval.lalokom na sval, fasc:noha
5t872.6↔	Pl.rek.s lok.adipofasc.lal.na sval, fasc:ingui.gen,gl.obl.	5t878.x	Pl.rek.s lok.sval.lalokom na sval, fasc:ostatné
5t872.7↔	Pl.rek.s lok.adipofasc.lalokom na sval, fasc:steh,kol.	5t879.0↔	Plast.rek.s lokál.sval.l.na cie.v.stop.na sval, fasc:hlava,krk
5t872.8↔	Plast.rek.s lok.adipofasc.lal.na sval, fasc:predkol.	5t879.1↔	Pl.rek.s lok.sval.lalok.na cie.v.stop.na sval, fasc:rameno,axila
5t872.9↔	Pl.rek.s lok.adipofasc.lalokom na sval, fasc:noha	5t879.2↔	Pl.rek.s lok.sval.lalok.na cie.v.stop.na sval, fasc:ram,lakeť
5t872.x	Plast.rek.s lokál.adipofasc.lalok.na sval.a fasciách:ost.	5t879.3↔	Pl.rekonštr.s lok.sval.l.na cie.v.stop.na sval.a fasc:predlakt
5t873.0↔	Pl.rek.s lok.adipofasc.l.na cie.v.stop.na sval, fasc:hlava,krk	5t879.4↔	Pl.rek.s lok.sval.l.na cie.v.stop.na sval, fasc:hr.sten,chr.b.
5t873.1↔	Pl.rek.s lok.adipofasc.lalok.na cie.v.st.na sval, fasc:ram,axila	5t879.5↔	Pl.rek.s lok.sval.l.na cie.v.stop.na sval, fasc:bruš.stena
5t873.2↔	Pl.rek.s lok.adipofasc.l.na cie.v.stop.na sval, fasc:ram,lak.	5t879.6↔	Pl.rek.s lok.sval.l.na c.stop.na sval, fasc:ing,gen,gl.obl.
5t873.3↔	Pl.rek.s lok.adipofasc.l.na cie.v.stop.na sval, fasc:predlakt	5t879.7↔	Pl.rek.s lok.sval.l.na cie.v.stop.na sval, fasc:steh,koleno
5t873.4↔	Pl.rek.s lok.adipofasc.l.na c.st.na sval, fasc:hr.sten,chr.b.	5t879.8↔	Pl.rek.s lok.sval.lalok.na cie.v.stop.na sval, fasc:predkol.
5t873.5↔	Pl.rek.s lok.adipofasc.l.na cie.v.stop.na sval, fasc:br.stena	5t879.9↔	Pl.rek.s lok.sval.l.na cie.v.stop.na sval.a fasc:noha
5t873.6↔	Pl.rek.s lok.adipof.l.na c.stop.na sval, fasc:ing,gen,gl.obl.	5t879.x	Plast.rek.s lok.sval.l.na cie.v.stopke na sval, fasc:ost.
5t873.7↔	Pl.rek.s lok.adipofasc.lal.na c.stop.na sval, fasc:steh,kol.	5t87a.0↔	Plast.rekonš.s lok.lal.na sval, fasc:odd.stop.lal:hlava,krk
5t873.8↔	Pl.rek.s lok.adipofasc.l.na cie.v.stop.na sval, fasc:predkol	5t87a.1↔	Pl.rekonš.s lok.lal.na sval, fasc:odd.stopky lal:rameno,axila
5t873.9↔	Plast.rek.s lok.adipofasc.l.na cie.v.stop.na sval, fasc:noha	5t87a.2↔	Pl.rekonš.s lok.lal.na sval, fasc:odd.stop.lal:ram.,lakeť
5t873.x	Pl.rek.s lok.adipofasc.lal.na cie.v.stopke na sval, fasc:ost.	5t87a.3↔	Pl.rekonš.s lok.lal.na sval, fasc:odd.stopky lal:predl.
5t874.0↔	Pl.rek.s lokál.fasciál.lalok.na sval, fasc:hlava,krk	5t87a.4↔	Pl.rekonš.s lok.lal.na sval, fasc:odd.stop.lal:hr.stena,chr.b.
5t874.1↔	Pl.rek.s lokál.fasciál.lalok.na sval, fasc:rameno,axila	5t87a.5↔	Pl.rekonš.s lok.lal.na sval, fasc:odd.stop.lal:bruš.stena
5t874.2↔	Pl.rek.s lokál.fasciál.lalok.na sval, fasc:ram,lakeť	5t87a.6↔	Pl.rekonš.s lok.lal.na sval, fasc:odd.stop.lal:ing,gen,gl.obl.
5t874.3↔	Pl.rek.s lokál.fasciál.lalok.na sval, fasc:predlaktie	5t87a.7↔	Pl.rekonš.s lok.lal.na sval, fasc:odd.stop.lal:steh,kol.
5t874.4↔	Pl.rek.s lokál.fasciál.lalok.na sval, fasc:hrud.stena,chr.b.	5t87a.8↔	Pl.rekonš.s lok.lal.na sval, fasc:odd.stop.laloka:predkol
5t874.5↔	Pl.rek.s lokál.fasciál.lalok.na sval, fasc:bruš.stena	5t87a.9↔	Pl.rekonš.s lok.lal.na sval.a fasc:odd.stop.lal:noha
5t874.6↔	Pl.rek.s lokál.fasciál.lalok.na sval, fasc:ingui.gen,gl.obl.	5t87a.x↔	Pl.rekonš.s lok.lal.na sval, fasc:odd.stopky laloka:ost.

5t87x.0↔	Iné plast.rekonš.s lok.lal.na sval.a fasc:hl,krk	5t994.5↔	Viaczákr.OP str.ruky,prst v 1sed:5lúč.stredu r./5lúč.prst ru.
5t87x.1↔	Iné pl.rekonš.s lok.lal.na sval,fasc:rameno,axila	5t994.6↔	Viacz.OP str.ruky a prst v 1sedeni:6 a viac lúč.str.r./ lúč.prst.r.
5t87x.2↔	Iné pl.rekonš.s lokál.lal.na sval,fasc:ram,lakeť	5v141.0	R.a roz.odst.ch.tk.na ko.a podk:b.prim.uz.ra:hist.kontr:pera
5t87x.3↔	Iné pl.rekonš.s lok.lal.na sval,fasc:predlaktie	5v141.4	R.a roz.odstr.ch.tk.na ko.a podk:b.pr.uz.ra:hist.kontr:i.č.hl
5t87x.4	Iné pl.rekonš.s lok.lal.na sval,fasc:hr.stena,chrb.	5v141.5	Rad.a roz.s.odst.ch.tk.na ko.a podk:b.pr.uz.ra:hist.kontr:krk
5t87x.5	Iné pl.rekonš.s lok.lalokom na sval,fasc:bruš.stena	5v141.6↔	R.a roz.ods.ch.tk.na ko.a podk:b.pr.uz.ra:his.kontr:ram,axila
5t87x.6	Iné pl.rekonš.s lok.lal.na sval,fasc:inguin,gen,gl.obl.	5v141.7↔	R.a roz.ods.ch.tk.ko.a podk:b.pr.uz.ra:hist.kont:ram,lakeť
5t87x.7↔	Iné pl.rekonš.s lok.lal.na sval,fasc:steh,kol.	5v141.8↔	R.a roz.odst.ch.tk.ko.a podk:b.prim.uz.ra:hi.kon:predlaktie
5t87x.8↔	Iné pl.rekonš.s lok.lal.na sval,fasc:predk.	5v141.9↔	Rad.a roz.s.odst.chor.tk.ko.a podk:b.prim.uz.ra:hist.kont:ruka
5t87x.9↔	Iné pl.rekonš.s lok.lal.na sval,fasc:noha	5v141.a	R.a roz.ods.ch.tk.ko.a podk:b.pr.uz.ra:hi.kon:hруд.st,chrbát
5t87x.x	Iné pl.rekonš.s lok.lal.na sval,fasc:ostatné	5v141.b	Rad.a roz.s.odst.ch.tk.na ko.a podk:b.pr.uz.ra:his.kon:bruš.o
5t880.0↔	Odobr.fasciokut.lal.svalu,šf.a fasc.s mikrovask.anastm:hl,krk	5v141.c	Rad.a roz.s.odst.ch.tk.ko.a podk:b.pri.uz.ra:his.kon:ing.genit.o
5t880.1↔	Odobr.fasciokut.l.svalu,šf.a fasc.s mikrovask.anast:ram,axi.	5v141.d	R.a roz.s.odst.ch.tk.na ko.a podk:b.pri.uz.ra:his.kon:glut.o
5t880.2↔	Odobr.fasciokut.l.sv.,šf.a fasc.s mikrovask.anast:ram.,lakeť	5v141.e↔	R.a roz.ods.ch.tk.ko.a podk:b.pr.uz.ra:hist.kontr:stehno,kol
5t880.3↔	Odobr.fasciokut.lal.sv.,šf.a fasc.s mikrovask.anastm:predl.	5v141.f↔	R.a roz.ods.ch.tk.ko.a podk:b.pr.uz.ra:his.kon:predkol
5t880.4↔	Odobr.fasciok.l.sv.,šf.a fasc.s mikrovask.anast:hr.sten,chrb.	5v141.g↔	R.a roz.s.odst.ch.tk.na ko.a podk:b.pr.uz.ra:his.kon:chodidlo
5t880.5↔	Odobr.fasciok.l.svalu,šf.a fasc.s mikrovask.anast:bruš.stena	5v141.x	R.a roz.ods.ch.tk.na ko.a podk:pri.uz.ra:hi.kon:predlaktie
5t880.6↔	Odobr.fasciok.l.sv.,šf.a fasc.s mikrovask.anast:ing,gen,gl.obl.	5v143.0	Rad.a roz.s.odst.ch.tk.na k.a podk:prim.uz.rany:hist.kont:pera
5t880.7↔	Odobr.fasc.lal.svalu,šf.a fasc.s mikrovask.anastm:stehn.,kol.	5v143.4	R.a roz.ods.chor.tk.koži a podk:prim.uz.ra:hist.kont:i.č.hlavy
5t880.8↔	Odobr.fasciok.l.sv.,šf.a fasc.s mikrovask.anast:predk.	5v143.5	Rad.a roz.s.odst.ch.tk.na k.a podk:prim.uzav.ra:hist.kontr:krk
5t880.9↔	Odobr.fasciok.l.svalu,šf.a fasc.s mikrovask.anast:noha	5v143.6↔	R.a roz.s.odst.chor.tk.na ko.a podk:pri.uz.r:hist.kontr:ram,axila
5t880.x	Odobr.fasciok.lalok.svalu,šf.a fasc.s mikrovask.anast:ost.	5v143.7↔	Rad.a roz.ods.ch.tk.na k.a podk:prim.uz.r:his.kon:ram,lakeť
5t881.0↔	Odobr.septokut.l.sval,šf.a fasc.mikrovask.anastm:hlava,krk	5v143.8↔	R.a roz.ods.ch.tk.na ko.a podk:pri.uz.ra:hi.kon:predlaktie
5t881.1↔	Odobr.septokut.lal.sval,šf.a fasc.mikrovask.an:rameno,axi.	5v143.9↔	Rad.a roz.s.odstr.chor.tk.na ko.a podk:pri.uz.ra:hist.kontr:ruka
5t881.2↔	Odobr.septokut.l.sval,šf.a fasc.mikrovask.anastm:ram.,lakeť	5v143.a	R.a roz.ods.ch.tk.na k.a podk:prim.uz.r:hist.kontr:hr.st.,chrb
5t881.3↔	Odobr.septokut.lal.sval,šf.a fasc.mikrovask.anastm:predlakt	5v143.b	Rad.a roz.s.odst.chor.tk.na k.a podk:prim.uz.ra:hist.kon:bruš.o
5t881.4↔	Odobr.septok.l.sval,šf.a fasc.mikrovask.anast:hr.stena,chrb.	5v143.c	R.a roz.s.odst.ch.tk.na k.a podk:prim.uz.r:hist.kontr:ing.genit.o
5t881.5↔	Odobr.septokut.l.sval,šf.a fasc.mikrovask.anastm:bruš.stena	5v143.d	Rad.a roz.s.odst.ch.tk.na ko.a podk:pri.uz.rany:hist.kontr:glut.o
5t881.6↔	Odobr.septok.l.sval,šf.a fasc.mikrovask.anast:ing,gen,gl.obl.	5v143.e↔	Rad.a roz.s.odst.ch.tk.na k.a podk:pri.uz.r:hist.kontr:stehno,kol
5t881.7↔	Odobr.septokut.lal.sv.,šf.a fasc.mikrovask.anastm:steh.,kol.	5v143.f↔	R.a roz.s.odst.ch.tk.na k.a podkož:pri.uz.rany:hist.kont:predkol
5t881.8↔	Odobr.septokut.l.sval,šf.a fasc.mikrovask.anastm:predk.	5v143.g↔	Rad.a roz.s.odst.chor.tk.koži a podk:prim.uz.ra:hist.kontr:noha
5t881.9↔	Odobr.septokut.laloka.sval,šf.a f.mikrovask.anast:noha	5v144.4	Radik.a roz.s.odstr.ch.t.na k.a podk:s.tx/transpoz:o.č.hlavy
5t881.x	Odobr.septokut.l.sval,šf.a fascie mikrovask.anastm:ost.	5v144.5	Rad.a roz.s.odstr.chor.tk.na koži a podk:s.tx/transpoz:krk
5t882.0↔	Odobr.myokut.l.sval,šf.a fasc.mikrovask.anastm:hlava,krk	5v144.6↔	Rad.a roz.s.odstr.ch.t.na k.a podk:s.tx/transpoz:ram,axila
5t882.1↔	Odobr.myokut.l.sval,šf.a fasc.mikrovask.anast:rameno,axi.	5v144.7↔	Radik.a roz.s.odstr.ch.t.na k.a podk:s.tx/transpoz:ram,lak
5t882.2↔	Odobr.myokut.l.sval,šf.a fasc.mikrovask.anastm:ram.,lakeť	5v144.8↔	Rad.a roz.s.odstr.chor.tk.na k.a podkož.s.tx/transpoz:predlak
5t882.3↔	Odobr.myokut.lal.sval,šf.a fasc.mikrovask.anastm:predlakt	5v144.9↔	Radik.a roz.s.odstr.chor.tk.na koži a podk:s.tx/transpoz:ruka
5t882.4↔	Odobr.myokut.l.sval,šf.a fasc.mikrovask.anast:hr.stena,chrb.	5v144.a	Rad.a roz.s.odstr.ch.t.na k.a podk:s.tx/transpoz:hруд.st.,chrb
5t882.5↔	Odobr.myokut.l.sval,šf.a fasc.mikrovask.anastm:bruš.stena	5v144.b	Rad.a roz.s.odstr.ch.t.na koži a podk:s.tx/transpoz:bruš.obl.
5t882.6↔	Odobr.myokut.l.sval,šf.a fasc.mikrovask.anast:ing,gen,gl.obl.	5v144.c	Rad.a roz.s.odstr.ch.t.na k.a podk:s.tx/transpoz:inguin.genit.o
5t882.7↔	Odobr.myokut.l.sval,šf.a fasc.mikrovask.anastm:steh.,koleno	5v144.d	Rad.a roz.s.odstr.ch.t.na k.a podk:s.tx/transpoz:glut.obl.
5t882.8↔	Odobr.myokut.l.sval,šf.a fasc.mikrovask.anastm:predkol.	5v144.e↔	Radik.a roz.s.odst.chor.tk.na koži a podk:s.tx/transpoz:stehno,kol
5t882.9↔	Odobr.myokut.laloka.sval,šf.a f.mikrovask.anast:noha	5v144.f↔	Radik.a roz.s.odstr.chor.tk.na k.a podk:s.tx/transpoz:predkol.
5t882.x	Odobr.myokut.l.sval,šf.a fascie mikrovask.anastm:ost.	5v144.g↔	Rad.a roz.s.odstr.ch.t.na koži a podk:s.tx/transpoz:noha
5t883.0↔	Odobr.osteo-myok/fasciok.l.sv,šf.a f.mikrovask.anast:hl,krk	5v144.x↔	Radik.a roz.s.odstr.ch.t.na koži a podk:s.tx/transpoz:iciou:ost.
5t883.1↔	Odobr.osteo-myok/fasciok.l.sv,šf.a f.mikrovas.anast:ram,axi.	5v145.4	Rad.a roz.s.odst.ch.tk.k.a podk:tx/transpoz,mikrogr.ch:i.č.hlavy
5t883.2↔	Odobr.osteo-myok/fasciok.l.sv,šf.a f.mikrovas.anast:ram,lak.	5v145.5	Rad.a roz.s.odst.ch.tk.koži a podk:tx/transpoz,mikrogr.chir:krk
5t883.3↔	Odobr.osteo-myok/fasciok.l.sv,šf.a f.mikrovask.anast:predl.	5v145.6↔	R.a roz.s.odst.ch.tk.k.a podk:tx/transpoz,mikrogr.chir:ram,axila
5t883.4↔	Odobr.osteo-myok/fasc.lal.sv,šf.a f.mikrovas.anast:hr.st,chrb.	5v145.7↔	R.a roz.s.odst.ch.tk.k.a podk:tx/transpoz,mikrograf.chir:ram,lak
5t883.5↔	Odobr.osteo-myok/fascio.l.sv,šf.a f.mikrov.anast:bruš.st.	5v145.8↔	R.a roz.ods.ch.tk.ko.a podk:transpl/transpo,mikr.ch:predlak
5t883.6↔	Odobr.osteo-myok/fascio.l.sv,šf.a f.mikrov.anast:ing,gen,gl.obl.	5v145.9↔	Rad.a roz.s.odst.ch.tk.k.a podk:tx/transpoz,mikrogr.chir:ruka
5t883.7↔	Odobr.osteo-myok/fascio.l.sv,šf.a f.mikrov.anast:steh,kol.	5v145.a	Rad.a roz.s.odst.ch.tk.k.a podk:tx/transpoz,mikr.chir:hруд.st,chr
5t883.8↔	Odobr.osteo-myok/fasciok.l.sv,šf.a f.mikrov.anast:predkol.	5v145.b	Rad.a roz.ods.ch.tk.k.a podk:tx/transpo,mikrogr.chi:bruš.o
5t883.9↔	Odobr.osteo-myok/fasciok.lal.sv,šf.a f.mikrov.anast:noha	5v145.c	Rad.a roz.s.odst.ch.tk.k.a podk:tx/transpoz,mikrogr.ch:ingv,genit
5t883.x	Odobr.osteo-myok/fasciok.lal.sv,šf.a f.mikrovask.anast:ost.	5v145.d	Rad.a roz.s.odst.ch.tk.kože a podk:tx/transpoz,mikrogr.chi:glut.o
5t884.0↔	Odobr.iného.transpl.sv,šf.a fasc.mikrovask.anast:hl,krk	5v145.e↔	Rad.a roz.ods.ch.tk.k.a podk:tx/transpoz,mikrogr.chi:stehno,kol
5t884.1↔	Odobr.i.transpl.sv,šf.a fasc.mikrovask.anast:rameno,axila	5v145.f↔	Rad.a roz.s.odst.ch.tk.k.a podk:tx/transpoz,mikrogr.chi:predkol
5t884.2↔	Odobr.i.transpl.sv,šf.a fasc.mikrovask.anast:ram,lakeť	5v145.g↔	Rad.a roz.s.odst.ch.tk.k.a podk:tx/transpoz,mikrogr.chir:noha
5t884.3↔	Odobr.i.transpl.sv,šf.a fasc.mikrovask.anast:predlakt	5v145.x↔	Rad.a roz.s.odst.ch.tk.kože a podk:tx/transpoz,mikrogr.chir:ost
5t884.4↔	Odobr.i.transpl.sv,šf.a fasc.mikrovask.anast:hруд.sten,chrb.	5v150.0	Chir.vyčist.rany s odstr.chor.tk.na koži a podk:malá plocha:pery
5t884.5↔	Odobr.i.transpl.sv,šf.a fasc.mikrovask.anast:bruš.stena	5v150.4	Chir.vyčist.rany s odstr.chor.tk.na kož.a podk:m.pl:ost.č.hl
5t884.6↔	Odobr.i.transpl.sv,šf.a fasc.mikrovask.anast:ing,gen,gl.obl.	5v150.5	Chir.vyčist.rany s odstr.chor.tk.na koži a podk:m.plocha:krk
5t884.7↔	Odobr.i.transpl.sv,šf.a fasc.mikrovask.anast:stehno,kol.	5v150.6↔	Chir.vyčist.rany s odstr.chor.tk.na k.a podk:m.plocha:ram,axila
5t884.8↔	Odobr.i.transpl.sv,šf.a fasc.mikrovask.anast:predkol.	5v150.7↔	Chir.vyčist.rany s odstr.chor.tk.na k.a podk:m.pl:ram,lak.
5t884.9↔	Odobr.iného.transpl.sv,šf.a fasc.mikrovask.anast:noha	5v150.8↔	Chir.vyčist.rany s odstr.chor.tk.na k.a podk:malá pl.predlakt.
5t884.x	Odobr.i.transplantátu.sv,šf.a fasc.mikrovask.anast:ost.	5v150.9↔	Chir.vyčist.rany s odstr.chor.tk.na koži a podk:malá plocha:ruka
5t991	Debridement mäkk.č.pohyb.aparátu, viacvrstvový	5v150.a	Chir.vyčist.rany s odstr.chor.tk.na k.a podk:m.pl:hr.st.a chrb.
5t994.2↔	Viaczákr.OP stredu ruky,prst v 1sed:2lúč.str.ruky/2lúč.prst.ru	5v150.b	Chir.vyčist.rany s odstr.chor.tk.na k.a podk:malá pl:bruš.obl.
5t994.3↔	Viaczákr.OP stredu ruky,prst v 1sed:3lúč.str.ruky/3lúč.prst.ru	5v150.c	Chir.vyčist.rany s odstr.chor.tk.na k.a podk:malá pl:ingv,genit.o.
5t994.4↔	Viaczákr.OP str.ruky,prst v 1sed:4lúč.str.ruky/4lúč.prst.ru.	5v150.d	Chir.vyčist.rany s odstr.chor.tk.na k.a podk:malá pl:glut.obl.

5v150.e↔	Chir.vyč.rany s odstr.chor.tk.na koži a podk:malá pl:stehn,kol	5v212.7↔	Vol.tx.kože od darcu:kompozit.(viactkaniv)štep:ram,lakeť
5v150.f↔	Chir.vyčist.rany s odst.chor.tk.na k.a podk:malá pl:predkol.	5v212.8↔	Vol.tx.kože od darcu:kompoz.(viactkaniv)štep:predlaktie
5v150.g↔	Chir.vyčist.rany s odstr.chor.tk.na koži a podk:malá pl:noha	5v212.9↔	Vol.tx.kože od darcu:kompozit.(viactkaniv)štep:ruka
5v150.x	Chir.vyč.rany s odstr.chor.tk.na koži a podk:malá plocha:ost.	5v212.a	Vol.tx.kože od darcu:kompozit.(viactkaniv)štep:hруд.st,chrbát
5v151.0	Chir.vyč.rany s odstr.chor.tk.na koži a podk:veľká plocha:pery	5v212.b	Vol.tx.kože od darcu:kompozit.(viactkaniv).štep:bruš.obl.
5v151.4	Chir.vyčist.rany s odstr.chor.t.na k.a podk:veľká pl:ost.č.hlavy	5v212.c	Vol.tx.kože od darcu:kompoz.(viactkaniv)štep:inguin.genit.o
5v151.5	Chir.vyč.rany s odstr.chor.tk.na koži a podk:veľká plocha:krk	5v212.d	Vol.tx.kože od darcu:kompozit.(viactkaniv).štep:glut.obl.
5v151.6↔	Chir.vyč.rany s odstr.chor.tk.na k.a podk:veľká pl:ram,axila	5v212.e↔	Vol.tx.kože od darcu:kompozit.(viactkaniv)štep:stehno,koleno
5v151.7↔	Chir.vyčis.rany s odstr.chor.tk.na k.a podk:veľká pl:ram,lak.	5v212.f↔	Vol.tx.kože od darcu:kompozit.(viactkaniv)štep:predkol
5v151.8↔	Chir.vyčist.rany s odstr.chor.tk.na k.a podk:veľká pl:predlakt.	5v212.g↔	Vol.tx.kože od darcu:kompozit.(viactkaniv)štep:noha
5v151.9↔	Chir.vyčist.rany s odstr.chor.tk.na koži a podk:veľká pl:ruka	5v212.x	Volná tx.kože od darcu:kompozit.(viactkaniv)štep:ost.
5v151.a	Chir.vyč.rany s odstr.chor.tk.na k.a podk:veľká pl:hруд.st.,chrb	5v21x.x	Volná transplantácia kože od darcu:ostatné
5v151.b	Chir.vyč.rany s odstr.chor.tk.na koži a podk:veľká pl:bruš.o	5v220.4	Vol.tx.kože u príjem:čias.dermeopid.štep,malá pl:ost.č.hlavy
5v151.c	Chir.vyčis.rany s odstr.chor.tk.na k.a podk:veľká pl:ingv.genit.o	5v220.5	Vol.tx.kože,príjemca:čias.dermeopid.štep,malá pl:krk
5v151.d	Chir.vyčist.rany s od.chor.tk.na koži a podk:veľká pl:glut.obl.	5v220.6↔	Vol.tx.kože,príjemca:čias.dermeopid.štep,malá pl:ram,axil
5v151.e↔	Chir.vyč.rany s odstr.chor.tk.na koži a podk:veľká pl:stehn,kol	5v220.7↔	Vol.tx.kože,príjemca:čias.dermeopi.štep,malá pl:ram,lakeť
5v151.f↔	Chir.vyčist.rany s odstr.chor.tk.na koži a podk:veľká pl:predkol	5v220.8↔	Vol.tx.kože,príjemca:čias.dermeopid.štep,malá pl:predlakt
5v151.g↔	Chir.vyč.rany s ods.chor.tk.na koži a podk:veľká plocha:noha	5v220.9↔	Vol.tx.kože,príjemca:čias.dermeopider.štep,malá pl:ruka
5v151.x	Chir.vyč.rany s odstr.chor.tk.na koži a podk:veľká plocha:ost.	5v220.a	Vol.tx.k,príjemca:čias.dermeopid.štep,malá pl:hруд.st.,chrb
5v152.0	Chir.vyč.rany ods.ch.tk.na k.a podk:vef.pl,vlož.liek.nosič:pera	5v220.b	Vol.tx.kože,príjemca:čias.dermeopid.štep,malá pl:bruš.obl.
5v152.4	Ch.vyčis.rany ods.chor.tk.na k.a podk:vef.pl,vl.liek.nosič:i.č.hl	5v220.c	Vol.tx.kože,príjemca:čias.dermeopid.štep,malá pl:ingv.genit.
5v152.5	Ch.vyčis.rany ods.chor.tk.na k.a podk:vef.pl,vl.liek.nosič:krk	5v220.d	Vol.tx.kože,príjemca:čias.dermeopi.štep,malá pl:glut.obl.
5v152.6↔	Chir.vyčist.rany ods.chor.tk.k.a podk:vef.pl,vl.liek.nosič:ingv.gen.o	5v220.e↔	Vol.tx.kože,príjemca:čias.dermeopi.štep,malá pl:stehno,kol
5v152.7↔	Chi.vyčis.rany ods.ch.tk.koži a podk:vef.pl,vl.liek.nosič:ram,lak	5v220.f↔	Vol.tx.kože,príjemca:čias.dermeop.štep,malá pl:predkol
5v152.8↔	Chi.vyč.rany ods.chor.tk.k.a podk:vef.pl,vl.liek.nosič:predlakt	5v220.g↔	Vol.tx.kože,príjemca:čias.dermeopi.štep,malá pl:noha
5v152.9↔	Chir.vyč.rany ods.chor.tk.k.a podk:vef.pl,vlož.liek.nosič:ruka	5v220.x↔	Vol.tx.kože,príjemca:čias.dermeopid.štep,malá plocha:ost.
5v152.a	Chi.vyč.rany odst.ch.tk.k.a podk:vef.pl.,vl.liek.nosič:hr.st.,chrb	5v221.0	Vol.tx.kože,príjem:čias.dermeopi.štep-granul.k,malá pl:pery
5v152.b	Ch.vyč.rany odst.chor.tkan.na k.a podk:vef.pl.,vlož.l.n:bruš.o	5v221.4	V.tx.kože,príjem:čias.dermeopi.štep-gran.k,malá pl:ost.č.hl
5v152.c	Ch.vyč.rany ods.chor.tk.k.a podk:vef.pl,vl.liek.nosič:ingv.gen.o	5v221.5	V.tx.kože,príjem:čias.dermeopi.štep-granul.koži,malá pl:krk
5v152.d	Chir.vyč.rany ods.chor.tk.k.a podk:vef.pl,vlož.liek.nosič:glut.o	5v221.6↔	V.tx.kože,príjemca:čias.dermeop.štep-gran.k,malá pl:ram,axi
5v152.e↔	Ch.vyč.rany ods.chor.tk.k.a podk:vef.pl,vl.liek.nosič:stehno,kol	5v221.7↔	V.tx.kože,príjem:čias.dermeop.štep-granul.k,malá pl:ram,lak.
5v152.f↔	Chir.vyč.rany ods.chor.tk.k.a podk:vef.pl,vl.liek.nosič:predkol	5v221.8↔	Vol.tx.k,príjem:čias.dermeopi.štep-gran.k,malá pl:predlakt
5v152.g↔	Ch.vyč.rany ods.chor.tk.koži a podk:vef.pl,vlož.liek.nosič:noha	5v221.9↔	V.tx.kože,príjem:čias.dermeopid.štep-granul.k,malá pl:ruka
5v152.x	Chi.vyčist.rany odst.chor.tk.k.a podk:vef.pl,vlož.liek.nosič:ost	5v221.a	V.tx.kože,príjem:čias.dermeop.štep-gran.k,malá pl:hr.st,chrb
5v153	Minitorakotómia a debridement pri empyéme	5v221.b	Vol.tx.kože,príjem:čias.dermeopid.štep-gran.k,malá pl:bruš.o
5v15x.x	Chir.vyč.rany s odstr.chor.tk.na kož.a podk:ost.	5v221.c	Vol.tx.kože,príjem:čias.dermeop.štep-gran.k,ma.pl:ingv.gen.o
5v210.0	Volná tx.kože od darcu:čias.dermeopidermalný štep:pery	5v221.d	Vol.tx.kože,príjem:čias.dermeop.štep-gran.koži,malá pl:glut.o
5v210.4	Vol.tx.kože od darcu:čias.dermeopider.štep:ost.č.hlavy	5v221.e↔	Vol.tx.kože,príjem:čias.dermeop.štep-granul.k,ma.pl:steh,kol
5v210.5	Vol.transplant.kože od darcu:čiasoč.dermeopiderm.štep:krk	5v221.f↔	V.tx.kože,príjemca:čias.dermeopi.štep-gran.k,ma.pl:predkol
5v210.6↔	Vol.tx.kože od darcu:čiasoč.dermeopider.štep:rameno,axila	5v221.g↔	V.tx.kože,príjem:čias.dermeopid.štep-gran.k,mal.pl:noha
5v210.7↔	Vol.tx.kože od darcu:čias.dermeopid.štep:ram,lakeť	5v221.x↔	V.tx.kože,príjemca:čias.dermeopid.štep-granul.k,malá pl:ost.
5v210.8↔	Vol.tx.kože od darcu:čiasoč.dermeopiderm.štep:predlaktie	5v222.4	V.tx.kože,príjemca:kompl.dermeopid.štep,malá pl:ost.č.hlavy
5v210.9↔	Vol.transpl.kože od darcu:čias.dermeopiderm.štep:ruka	5v222.5	Vol.tx.kože,príjemca:kompl.dermeopid.štep,malá pl:krk
5v210.a	Vol.tx.kože od darcu:čias.dermeopid.štep:hруд.st,chrbát	5v222.6↔	Vol.tx.kože,príjemca:kompl.dermeopid.štep,ma.pl:ram,axila
5v210.b	Vol.tx.kože od darcu:čias.dermeopiderm.štep:bruš.obl	5v222.7↔	Vol.tx.kože,príjemca:kompl.dermeopi.štep,malá pl:ram,lak
5v210.c	Volná tx.kože od darcu:čias.dermeopid.štep:inguin.genit.o	5v222.8↔	Vol.tx.kože,príjemca:kompl.dermeopid.št,malá pl:predlakt
5v210.d	Volná tx.kože od darcu:čias.dermeopid.štep:glut.obl	5v222.9↔	Vol.tx.kože,príjemca:kompl.dermeopid.št,malá pl:ruka
5v210.e↔	Vol.tx.kože od darcu:čias.dermeopiderm.štep:stehno,kol.	5v222.a	V.tx.kože,príjem:kompl.dermeop.št,malá pl:hруд.sten,chrb
5v210.f↔	Vol.tx.kože od darcu:čias.dermeopider.štep:predkol	5v222.b	Vol.tx.kože,príjemca:kompl.dermeopid.št,malá pl:bruš.o
5v210.g↔	Volná tx.kože od darcu:čiasoč.dermeopiderm.štep:noha	5v222.c	Vol.tx.kože,príjemca:kompl.dermeopi.štep,ma.pl:ingv.genit.o
5v210.x↔	Volná transplant.kože od darcu:čiasoč.dermeopider.štep:ost	5v222.d	Vol.tx.kože,príjemca:kompl.dermeopid.št,malá pl:glut.o
5v211.0	Volná tx.kože od darcu:komplet.dermeopiderm.štep:pery	5v222.e↔	Vol.tx.kože,príjemca:kompl.dermeopi.št,malá pl:stehno,kol
5v211.4	Vol.tx.kože od darcu:kompl.dermeopiderm.štep:ost.č.hlavy	5v222.f↔	Vol.tx.kože,príjemca:kompl.dermeopi.št,malá pl:predkol
5v211.5	Vol.tx.kože od darcu:kompl.dermeopiderm.štep:krk	5v222.g↔	Vol.tx.kože,príjemca:kompl.dermeopi.štep,malá pl:noha
5v211.6↔	Vol.tx.kože od darcu:komplet.dermeopid.štep:rameno,axila	5v222.x↔	Vol.tx.kože,príjemca:kompl.dermeopi.štep,malá plocha:ost
5v211.7↔	Vol.tx.kože od darcu:kompl.dermeopider.štep:ram.,lakeť	5v224.0	Vol.tx.kože,príjemca:čias.dermeopid.štep,veľká pl:pery
5v211.8↔	Vol.tx.kože od darcu:komplet.dermeopid.štep:predlaktie	5v224.4	Vol.tx.kože,príjemca:čias.dermeopid.štep,veľká pl:ost.č.hlavy
5v211.9↔	Vol.tx.kože od darcu:kompl.dermeopidermalný štep:ruka	5v224.5	Vol.tx.kože,príjemca:čias.dermeopid.štep,veľká pl:krk
5v211.a	Vol.tx.kože od darcu:kompl.dermeopid.štep:hруд.st.,chrbát	5v224.6↔	Vol.tx.kože,príjemca:čias.dermeopi.štep,veľká pl:ram,axila
5v211.b	Vol.tx.kože od darcu:komplet.dermeopiderm.štep:bruš.obl.	5v224.7↔	Vol.tx.kože,príjemca:čias.dermeopid.štep,veľká pl:ram,lakeť
5v211.c	Vol.tx.kože od darcu:kompl.dermeopid.štep:inguin.genit.o	5v224.8↔	V.tx.kože,príjemca:čias.dermeopid.štep,veľká pl:predlaktie
5v211.d	Vol.transplant.kože od darcu:kompl.dermeopid.štep:glut.obl	5v224.9↔	V.tx.kože,príjemca:čias.dermeopi.štep,veľká plocha:ruka
5v211.e↔	Vol.tx.kože od darcu:kompl.dermeopid.štep:stehno,koleno	5v224.a	Vol.tx.kože,príjem:čias.dermeopid.štep,veľká pl:hруд.st.,chrb
5v211.f↔	Volná tx.kože od darcu:kompl.dermeopid.štep:predkol	5v224.b	Vol.tx.kože,príjemca:čias.dermeopid.štep,veľká pl:bruš.obl.
5v211.g↔	Vol.transpl.kože od darcu:kompl.dermeopiderm.štep:noha	5v224.c	Vol.tx.kože,príjemca:čias.dermeopid.štep,vef.pl:ingv.gen.o
5v211.x	Vol.transpl.kože od darcu:kompl.dermeopiderm.štep:ost	5v224.d	Vol.tx.kože,príjemca:čias.dermeopid.št,veľká pl:glut.obl
5v212.0	Vol.transpl.kože od darcu:kompozit.(viactkaniv) štep:pery	5v224.e↔	Vol.tx.kože,príjemca:čias.dermeopi.štep,veľká pl:stehn,kol
5v212.4	Vol.tx.kože od darcu:kompozit.(viactk)štep:ost.č.hlavy	5v224.f↔	V.tx.kože,príjemca:čias.dermeopid.štep,veľká pl:predkol
5v212.5	Vol.tx.kože od darcu:kompozitný(viactkaniv)štep:krk	5v224.g↔	Vol.tx.kože,príjemca:čias.dermeopiderm.štep,veľká pl:noha
5v212.6↔	Vol.tx.kože od darcu:kompoz(viactkaniv)štep:rameno,axila	5v224.x↔	Vol.tx.kože,príjemca:čias.dermeopider.št,veľká plocha:ost.

5v225.0	V.tx.kože,prijemca:čias.dermeop.štep-granul.k,vef.pl:pery	5v230.f↔	Lokál.lalok.plast.kože a podk:dilatač.plast,malá pl:predkol
5v225.4	V.tx.kože,prijem:čias.dermeopi.štep-gran.k,vef.pl:ost.č.hlavy	5v230.g↔	Lokál.lalok.plast.kože a podk:dilatač.plast,malá pl:noha
5v225.5	Vol.tx.kože,prijemca:čias.dermeopi.štep-gran.k,vef.pl:krk	5v230.x↔	Lokál.lalok.plast.kože a podkožia:dilatačná plast,malá pl:ost.
5v225.6↔	Vol.tx.kože,prijem:čias.dermeopi.štep-gran.k,vef.pl:ram,axi	5v231.4	Lok.lal.plast.kože a podk:plast.rotovan.lal,malá pl:ost.č.hlavy
5v225.7↔	V.tx.kože,prijemca:čias.dermeopi.štep-gran.k,vef.pl:ram,lak	5v231.5	Lokál.lal.plast.kože a podk:plast.rotovan.lalokom,malá pl:krk
5v225.8↔	Vol.tx.k,prijemca:čias.dermeop.št.-gran.k,vef.pl:predlakt	5v231.6↔	Lok.lal.plast.kože a podk:plast.rotovan.lal,malá pl:ram,axila
5v225.9↔	Vol.tx.k,prijemca:čias.dermeop.št.-gran.koži,vef.pl:ruka	5v231.7↔	Lokál.lal.plast.kože a podk:plast.rotovan.lal,malá pl:ram,lak
5v225.a	V.tx.kože,prijem:čias.dermeopid.št-gran.k,vef.pl:hруд.st,chrb	5v231.8↔	Lok.lalok.plast.kože a podk:plast.rotov.lal,malá pl:predlakt
5v225.b	Vol.tx.kože,prijemca:čias.dermeopi.št-gran.k,vef.pl:bruš.o	5v231.9↔	Lokál.lalok.plast.kože a podk:plast.rotovan.lal,malá pl:ruka
5v225.c	V.tx.kože,prijemca:čias.dermeopi.št-gran.k,vef.pl:ingv.gen.o	5v231.a	Lok.lal.plast.kože a podk:plats.rotov.lal,malá pl:hруд.st,chrb
5v225.d	V.tx.kože,prijemca:čias.dermeopid.št-gran.k,vef.pl:glut.o	5v231.b	Lok.lal.plast.kože a podk:plast.rotovan.lal,malá pl:bruš.o
5v225.e↔	V.tx.kože,prijemca:čias.dermeopi.št.-gran.k,vef.pl:stehn,kol	5v231.c	Lok.lal.plast.kože a podk:plast.rotov.lal,malá pl:ingv.genit.o
5v225.f↔	Vol.tx.kože,prijemca:čias.dermeopi.št.-gran.k,vef.pl:predkol	5v231.d	Lokál.lal.plast.kože a podk:plast.rotovan.lal,malá pl:glut.obl
5v225.g↔	Vol.tx.kože,prijemca:čias.dermeopi.št-gran.k,vef.pl:noha	5v231.e↔	Lok.lalok.plast.kože a podk:plast.rotov.lal,malá pl:stehno,kol
5v225.x↔	V.tx.kože,prijem:čias.dermeopid.štep-granul.koži,vef.pl:ost	5v231.f↔	Lok.lalok.plast.kože a podk:plast.rotovan.lal,malá pl:predkol
5v226.4	Vol.tx.kože,prijemca:kompl.dermeopi.št,vef.pl:ost.č.hlavy	5v231.g↔	Lok.lal.plast.kože a podk:plast.rotovan.lal,malá pl:noha
5v226.5	Volná tx.kože,prijemca:kompl.dermeopi.štep,vef.pl:bruš.o	5v231.x↔	Lokál.lal.plast.kože a podkož:plast.ostrovček.lal,malá pl:ost
5v226.6↔	Vol.tx.kože,prijemca:kompl.dermeopi.št,vef.pl:ram,axi	5v233.4	Lok.lal.plast.kože a podk:plast.ostrovček.lal,ma.pl:ost.č.hlavy
5v226.7↔	Vol.tx.kože,prijemca:kompl.dermeopi.št,vef.pl:ram,lak	5v233.5	Lok.lal.plast.kože a podk:plast.ostrovčekov.lal,malá pl:krk
5v226.8↔	Vol.tx.kože,prijemca:kompl.dermeopid.štep,vef.pl:predlakt	5v233.6↔	Lok.lal.plast.kože a podk:plast.ostrovček.lal,malá pl:ram,axi
5v226.9↔	Vol.tx.kože,prijemca:kompl.dermeopiderm.štep,vef.pl:ruka	5v233.7↔	Lok.lal.plast.kože a podk:plast.ostrovček.lal,malá pl:ram,lak
5v226.a	V.tx.kože,prijemca:kompl.dermeopi.štep,vef.pl:hруд.st,chrb	5v233.8↔	Lok.lal.plast.kože a podk:plast.ostrovček.lal,malá pl:predlakt
5v226.b	Vol.tx.kože,prijemca:kompl.dermeopid.štep,vef.pl:bruš.o	5v233.9↔	Lokál.lalok.plast.kože a podk:plast.ostrovček.lal,malá pl:ruka
5v226.c	Vol.tx.kože,prijemca:kompl.dermeopi.štep,vef.pl:ingv.genit.o	5v233.a	Lok.lal.plast.k.a podk:plast.ostrovček.lalok,malá pl:hr.st,chrb
5v226.d	Vol.tx.kože,prijemca:kompl.dermeopid.štep,vef.pl:glut.obl	5v233.b	Lok.lal.plast.kože a podk:plast.ostrovček.lal,malá pl:bruš.o
5v226.e↔	V.tx.kože,prijemca:kompl.dermeopid.štep,vef.pl:stehn,kol	5v233.c	Lok.lal.plast.k.a podk:plast.ostrovček.lal,mal.pl:inguin.gen.o
5v226.f↔	Vol.tx.kože,prijemca:kompl.dermeopid.štep,vef.pl:predkol	5v233.d	Lok.lal.plast.k.a podk:plast.ostrovček.lal,mal.pl:glut.obl
5v226.g↔	Vol.tx.kože,prijemca:kompl.dermeopid.štep,vef.pl:noha	5v233.e↔	Lok.lal.plast.k.a podk:plast.ostrovč.lal,mal.pl:steh.a.kolen
5v226.x↔	Volná tx.kože,prijemca:kompl.dermeopid.štep,vef.plocha:ost	5v233.f↔	Lokál.lalok.plast.k.a podk:plast.ostrovček.lal,malá pl:predkol
5v22a.0	V.tx.kože,prijemca:náhr.kože kultiv.keratinocyt,malá pl:pery	5v233.g↔	Lok.lal.plast.kože a podk:plast.ostrovček.lal,malá pl:noha
5v22a.4	Vol.tx.kože,prijem:náhr.k.kult.keratinoc,malá pl:ost.č.hlavy	5v233.x↔	Lok.lal.plast.kože a podk:plast.ostrovček.lal,malá plocha:ost
5v22a.5	Vol.tx.kože,prijemca:náhr.kože kult.keratinocyt,malá pl:krk	5v234.4	Lok.lal.plast.kože a podk:Z-plast,malá pl:ostat.časti hlavy
5v22a.6↔	Vol.tx.kože,prijem:náhr.k.kult.keratinoc,malá pl:ram,axi	5v234.5	Lok.lalok.plast.kože a podkož:Z-plast,malá plocha:krk
5v22a.7↔	Vol.tx.kože,prijem:náhr.k.kult.keratinocyt,ma.pl:ram,lak	5v234.6↔	Lokál.lalok.plast.kože a podkož:Z-plast,malá pl:rameno,axila
5v22a.8↔	Vol.tx.kože,prijem:náhr.k.kult.keratinoc,malá pl:predlakt	5v234.7↔	Lok.lal.plast.kože a podkožia:Z-plast,malá pl:rameno,lakeť
5v22a.9↔	Vol.tx.kože,prijem:náhr.kože kult.keratinocyt,malá pl:ruka	5v234.8↔	Lokál.lalok.plast.kože a podkožia:Z-plast,malá pl:predlaktie
5v22a.a	Vol.tx.kože,prijem:náhr.k.kult.keratinoc.,mal.pl:hr.st,chrb	5v234.9↔	Lokál.lalok.plast.kože a podkožia:Z-plastika,malá pl:ruka
5v22a.b	Vol.tx.kože,prijem:náhr.k.kult.keratinoc,malá pl:bruš.o	5v234.a	Lok.lalok.plast.kože a podk:Z-plast,malá pl:hруд.st,chrbát
5v22a.c	Vol.tx.kože,prijem:náhr.k.kult.keratinoc,malá pl:ingv.gen.o	5v234.b	Lokál.lalok.plast.kože a podkož:Z-plastika,malá pl:bruš.o
5v22a.d	Vol.tx.kože,prijemca:náhr.k.kultiv.keratinoc,malá pl:glut.o	5v234.c	Lok.lal.plast.kože a podkož:Z-plast,malá pl:inguin.genit.o
5v22a.e↔	Vol.tx.kože,prijemca:náhr.k.kultiv.keratinoc,ma.pl:stehn,kol	5v234.d	Lokál.lal.plast.kože a podkož:Z-plastika,malá pl:gluteál.obl
5v22a.f↔	Vol.tx.kože,prijem:náhr.k.kultiv.keratinoc,malá pl:predkol	5v234.e↔	Lok.lalok.plast.kože a podkož:Z-plast,malá pl:stehno,koleno
5v22a.g↔	Vol.tx.kože,prijem:náhr.kože kultiv.keratinoc,malá pl:noha	5v234.f↔	Lokál.lalok.plast.kože a podkož:Z-plastika,malá pl:predkol
5v22a.x↔	Vol.tx.kože,prijem:náhr.kože kultiv.keratinocyt,malá pl:ost	5v234.g↔	Lokál.lalok.plast.kože a podkožia:Z-plast,malá pl:noha
5v22b.0	Vol.tx.kože,prijem:náhr.k.kultiv.keratinocyt,vef.pl:pery	5v234.x↔	Lokál.lalok.plastika kože a podkožia:Z-plast,malá pl:ost
5v22b.4	Vol.tx.kože,prijem:náhr.k.kultiv.keratinoc,vef.pl:ost.č.hlavy	5v235.4	Lokál.lalok.plast.kože a podk:dilatač.plast,vef.pl:ost.č.hlavy
5v22b.5	V.tx.kože,prijem:náhr.kože kultiv.keratinocyt,vef.pl:krk	5v235.5	Lokál.lal.plast.kože a podkož:dilatačná plast,vef.pl:krk
5v22b.6↔	Vol.tx.kože,prijem:náhr.kože kultiv.keratinoc,vef.pl:ram,axi	5v235.6↔	Lok.lalok.plast.kože a podk:dilatač.plast,vef.pl:rameno,axila
5v22b.7↔	V.tx.kože,prijemca:náhr.k.kultiv.keratinocyt,vef.pl:ram,lak	5v235.7↔	Lokál.lal.plast.kože a podk:dilatač.plast,vef.pl:ram,lak
5v22b.8↔	Vol.tx.kože,prijemca:náhr.k.kultiv.keratinocyt,vef.pl:predlakt	5v235.8↔	Lok.lalok.plast.kože a podk:dilatač.plast,vef.pl:predlakt
5v22b.9↔	Vol.tx.kože,prijem:náhr.kože kultiv.keratinocyt,vef.pl:ruka	5v235.9↔	Lokál.lalok.plast.kože a podk:dilatač.plast,vef.pl:plocha:ruka
5v22b.a	Vol.tx.kože,prijem:náhr.k.kult.keratinocyt,vef.pl:hруд.st,chrb	5v235.a	Lok.lalok.plast.kože a podkož:dilatač.plast,vef.pl:hруд.st,chrb
5v22b.b	Vol.tx.kože,prijem:náhr.k.kultiv.keratinocyt,vef.pl:bruš.o	5v235.b	Lokál.lalok.plast.kože a podk:dilatač.plast,vef.pl:bruš.o
5v22b.c	Vol.tx.kože,prijem:náhr.k.kultiv.keratinoc,vef.pl:ing.genit.o	5v235.c	Lok.lalok.plast.kože a podk:dilatač.plast,vef.pl:inguin.genit.o
5v22b.d	Vol.tx.kože,prijemca:náhr.k.kult.keratinoc,vef.pl:glut.obl	5v235.d	Lok.lal.plast.kože a podk:dilatač.plast,vef.pl:plocha:gluteál.o
5v22b.e↔	Vol.tx.kože,prijemca:náhr.kože kultiv.keratin,vef.pl:stehn,kol	5v235.e↔	Lok.lalok.plast.kože a podkož:dilatač.plast,vef.pl:stehn,kol
5v22b.f↔	Vol.tx.kože,prijem:náhr.k.kultiv.keratinoc,vef.pl:predkol	5v235.f↔	Lokál.lalok.plast.kože a podkož:dilatač.plast,vef.pl:predkol
5v22b.g↔	Vol.transpl.kože,prijem:náhr.kože kultiv.keratinoc,vplo:noha	5v235.g↔	Lok.lalok.plast.kože a podkož:dilatač.plast,vef.pl:noha
5v22b.x↔	Vol.tx.kože,prijemca:náhr.kože kultiv.keratinocyt,vef.pl:ost	5v235.x↔	Lok.lalok.plast.kože a podk:dilatačná plast,vef.pl:plocha:ost
5v230.4	Lokál.lal.plast.kože a podk:dilatač.plast,malá pl:ost.č.hlavy	5v236.4	Lok.lal.plast.kože a podkož:plast.rotovan.lal,vef.pl:ost.č.hlavy
5v230.5	Lokál.lalok.plast.kože a podk:dilatačná plast,malá pl:krk	5v236.5	Lok.lal.plast.kože a podk:plast.rotovan.lalokom,vef.pl:krk
5v230.6↔	Lokál.lal.plast.kože a podk:dilatačná plast,malá pl:ram,axila	5v236.6↔	Lok.lal.plast.kože a podk:plast.rotovan.lal,vef.pl:ram,axila
5v230.7↔	Lok.lalok.plast.kože a podk:dilatač.plast,malá pl:ram,lakeť	5v236.7↔	Lok.lal.plast.kože a podk:plast.rotovan.lal,vef.pl:ram,lak
5v230.8↔	Lokál.lalok.plast.kože a podk:dilatačná plast,malá pl:predlakt	5v236.8↔	Lok.lalok.plast.kože a podk:plast.rotovan.lal,vef.pl:predlakt
5v230.9↔	Lok.lalok.plast.kože a podkož:dilatačná plast,malá pl:ruka	5v236.9↔	Lok.lalok.plast.kože a podk:plast.rotovan.lal,vef.pl:ruka
5v230.a	Lok.lalok.plast.kože a podk:dilatač.plast,malá pl:hруд.st,chrb	5v236.a	Lok.lalok.plast.kože a podk:plast.rotov.lal,vef.pl:hr.st,chrb
5v230.b	Lokál.lal.plast.kože a podkožia:dilatačná plast,malá pl:bruš.o	5v236.b	Lokál.lalok.plast.kože a podk:plast.rotovan.lal,vef.pl:bruš.o
5v230.c	Lok.lalok.plast.kože a podk:dilatač.plast,mal.pl:ingv.genit.o	5v236.c	Lok.lalok.plast.kože a podk:plast.rotov.lal,vef.pl:inguin.gen.o
5v230.d	Lok.lalok.plast.kože a podk:dilatač.plast,malá pl:gluteál.obl	5v236.d	Lok.lalok.plast.kože a podk:plast.rotovan.lal,vef.pl:glut.obl
5v230.e↔	Lokál.lal.plast.kože a podk:dilatačná plast,malá pl:stehno,kol	5v236.e↔	Lokál.lal.plast.kože a podk:plast.rotovan.lal,vef.pl:stehn,kol

5v236.f↔	Lok.lal.plast.kože a podk:plast.rotovan.lal,vef.pl:predkol	5v23c.f	Lok.lal.plas.kože a pod.tran.plas.malej ploc.dvoj.lal.v obl.pred.
5v236.g↔	Lokál.lal.plast.kože a podk:plast.rotovan.lal,vef.pl:noha	5v23c.g	Lok.lal.pl.kož.a pod.tr.pl.mal.pl.dv.lal.v ob.noh.(c.)
5v236.x↔	Lokál.lal.plast.kože a podk:plast.rotovaným.lal,vef.pl:ost	5v23c.x	Lok.lal.plas.kože a pod.tran.plas.malej ploc.dvoj.lal.ost.
5v238.4	Lok.lal.plast.kože a podk:plast.ostrovček.lal,vef.pl:ost.č.hlavý	5v23d.4	Lok.lal.pl.kož.a pod.tr.pl.mal.pl.Lim.lal.v os.čas.hl.
5v238.5	Lok.lal.plast.kože a podkož:plast.ostrovček.lal,vef.pl:krk	5v23d.5	Lok.lal.plas.kože a pod.tran.plas.malej ploc.Lim.lal.v obl.krku
5v238.6↔	Lok.lal.plast.kože a podk:plast.ostrovček.lal,vef.pl:ram.axila	5v23d.6	Lok.lal.pl.kož.a pod.tr.pl.mal.pl.Lim.lal.v ob.ram.a.ax.
5v238.7↔	Lok.lal.plast.kože a podk:plast.ostrovček.lal,vef.pl:ram.lakeť	5v23d.7	Lok.lal.pl.kož.a pod.tr.pl.mal.pl.Lim.lal.v ob.ram.a.lak.
5v238.8↔	Lok.lalok.plast.kože a podk:plast.ostrovček.lal,vef.pl:predlakt	5v23d.8	Lok.lal.plas.kože a pod.tran.plas.malej ploc.Lim.lal.v obl.pred.
5v238.9↔	Lok.lalok.plast.kože a podk:plast.ostrovček.lal,vef.pl:ruka	5v23d.9	Lok.lal.plas.kože a pod.tran.plas.malej ploc.Lim.lal.v obl.ruky
5v238.a	Lok.lal.plast.kože a podk:plast.ostrovček.lal,vef.pl:hr.st.,chrb	5v23d.a	Lok.lal.pl.kož.a pod.tr.pl.mal.pl.Lim.lal.v ob.hr.st.a.ch.
5v238.b	Lokál.lal.plast.kože a podk:plast.ostrovček.lal,vef.pl:bruš.obl	5v23d.b	Lok.lal.plas.kože a pod.tran.plas.malej ploc.Lim.lal.v bruš.obl.
5v238.c	Lok.lal.plast.kože a podk:plast.ostrov.lal,vef.pl:inguin.genit.o	5v23d.c	Lok.lal.pl.kož.a pod.tr.pl.mal.pl.Lim.lal.v in.a.gen.ob.
5v238.d	Lok.lal.plast.k.a podk:plast.ostrovček.lal,vef.pl:glute.obl	5v23d.d	Lok.lal.plas.kože a pod.tran.plas.malej ploc.Lim.lal.v glut.obl.
5v238.e↔	Lok.lal.plast.kože a podk:plast.ostrov.lal,vef.pl:stehn.kol	5v23d.e	Lok.lal.pl.kož.a pod.tr.pl.mal.pl.Lim.lal.v ob.st.a.kol.
5v238.f↔	Lok.lal.plast.kože a podk:plast.ostrovčekov.lal,vef.pl:predkol	5v23d.f	Lok.lal.plas.kože a pod.tran.plas.malej ploc.Lim.lal.v obl.pred.
5v238.g↔	Lok.lal.plast.kože a podk:plast.ostrovček.lal,vef.pl:noha	5v23d.g	Lok.lal.pl.kož.a pod.tr.pl.mal.pl.Lim.lal.v ob.noh.(c.)
5v238.x↔	Lokál.lalok.plast.kože a podkož:Z-plast,vef.pl:plocha:ost	5v23d.x	Lok.lal.plas.kože a pod.tran.plas.malej ploc.Lim.lal.,ost.
5v239.4	Lok.lal.plast.kože a podkož:Z-plast,vef.pl:ost.časti hlavy	5v23e.4	Lok.lal.pl.kož.a pod.tr.pl.mal.pl.Lim.lal.Dof.v os.čas.hl.
5v239.5	Lok.lal.plast.kože a podkož:Z-plast,vef.pl:ost.časti hlavy	5v23e.5	Lok.lal.plas.kože a pod.tran.plas.malej ploc.lal.Dof.v obl.krku
5v239.6↔	Lok.lal.plast.kože a podkož:Z-plast,vef.pl:rameno,axila	5v23e.6	Lok.lal.pl.kož.a pod.tr.pl.mal.pl.Lim.lal.Dof.v ob.ram.a.ax.
5v239.7↔	Lok.lal.plast.kože a podkož:Z-plast,vef.pl:ram, lakeť	5v23e.7	Lok.lal.pl.kož.a pod.tr.pl.mal.pl.Lim.lal.Dof.v ob.ram.a.lak.
5v239.8↔	Lok.lal.plast.kože a podkož:Z-plast,vef.pl:predlaktie	5v23e.8	Lok.lal.plas.kože a pod.tran.plas.malej ploc.lal.Dof.v obl.pred.
5v239.9↔	Lokál.lalok.plast.kože a podkož:Z-plast,vef.pl:plocha:ruka	5v23e.9	Lok.lal.plas.kože a pod.tran.plas.malej ploc.lal.Dof.v obl.ruky
5v239.a	Lok.lal.plast.kože a podkož:Z-plast,vef.pl:hruď.stena,chrbát	5v23e.a	Lok.lal.pl.kož.a pod.tr.pl.mal.pl.Lim.lal.Dof.v ob.hr.st.a.ch.
5v239.b	Lok.lal.plast.kože a podkož:Z-plast,vef.pl:bruš.obl.	5v23e.b	Lok.lal.plas.kože a pod.tran.plas.malej ploc.lal.Dof.v bruš.obl.
5v239.c	Lok.lal.plast.kože a podkož:Z-plast,vef.pl:inguin.genit.o	5v23e.c	Lok.lal.pl.kož.a pod.tr.pl.mal.pl.Lim.lal.Dof.v in.a.gen.ob.
5v239.d	Lok.lal.plast.kože a podkož:Z-plast,vef.pl:gluteál.obl.	5v23e.d	Lok.lal.plas.kože a pod.tran.plas.malej ploc.lal.Dof.v glut.obl.
5v239.e↔	Lokál.lal.plast.kože a podkož:Z-plast,vef.pl:stehno,koleno	5v23e.e	Lok.lal.pl.kož.a pod.tr.pl.mal.pl.Lim.lal.Dof.v ob.st.a.kol.
5v239.f↔	Lokál.lalok.plast.kože a podkož:Z-plast,vef.pl:predkolenie	5v23e.f	Lok.lal.plas.kože a pod.tran.plas.malej ploc.lal.Dof.v obl.pred.
5v239.g↔	Lokál.lalok.plast.kože a podkož:Z-plast,vef.pl:noha	5v23e.g	Lok.lal.pl.kož.a pod.tr.pl.mal.pl.Lim.lal.Dof.v ob.noh.(c.)
5v239.x↔	Lokál.lalok.plast.kože a podkož:Z-plast,vef.pl:plocha:ost	5v23e.x	Lok.lal.plas.kože a pod.tran.plas.malej ploc.lal.Dof.ost.
5v23a.4	Lok.lal.plast.kože a podkož:W-plast,malá pl:ost.časti hlavy	5v23f.4	Lok.lal.pl.kož.a pod.tr.pl.mal.pl.in.tec.v os.čas.hl.
5v23a.5	Lok.lal.plast.kože a podkož:W-plast,malá plocha:krk	5v23f.5	Lok.lal.plas.kože a pod.tran.plas.malej ploc.inou tec.v obl.krku
5v23a.6↔	Lok.lal.plast.kože a podkož:W-plast,malá pl:rameno,axila	5v23f.6	Lok.lal.pl.kož.a pod.tr.pl.mal.pl.in.tec.v ob.ram.a.ax.
5v23a.7↔	Lok.lal.plast.kože a podkož:W-plast,malá pl:rameno,lakeť	5v23f.7	Lok.lal.pl.kož.a pod.tr.pl.mal.pl.in.tec.v ob.ram.a.lak.
5v23a.8↔	Lokál.lalok.plast.kože a podkož:W-plast,malá pl:predlaktie	5v23f.8	Lok.lal.plas.kože a pod.tran.plas.malej ploc.inou tec.v obl.pred.
5v23a.9↔	Lok.lal.plast.kože a podkož:W-plast,malá plocha:ruka	5v23f.9	Lok.lal.plas.kože a pod.tran.plas.malej ploc.inou tec.v obl.ruky
5v23a.a	Lok.lal.plast.kože a podkož:W-plast,malá pl:hruď.st.,chrbát	5v23f.a	Lok.lal.pl.kož.a pod.tr.pl.mal.pl.in.tec.v ob.hr.st.a.ch.
5v23a.b	Lokál.lalok.plastika kože a podkož:W-plast,malá pl:bruš.obl.	5v23f.b	Lok.lal.plas.kože a pod.tran.plas.malej ploc.inou tec.v bruš.obl.
5v23a.c	Lok.lal.plast.kože a podkož:W-plast,malá pl:inguin.genit.o	5v23f.c	Lok.lal.pl.kož.a pod.tr.pl.mal.pl.in.tec.v in.a.gen.ob.
5v23a.d	Lokál.lalok.plast.kože a podkož:W-plast,malá pl:gluteál.obl.	5v23f.d	Lok.lal.plas.kože a pod.tran.plas.malej ploc.inou tec.v glut.obl.
5v23a.e↔	Lokál.lalok.plast.kože a podkož:W-plast,malá pl:stehno,koleno	5v23f.e	Lok.lal.pl.kož.a pod.tr.pl.mal.pl.in.tec.v ob.st.a.kol.
5v23a.f↔	Lok.lal.plast.kože a podkož:W-plast,malá pl:predkolenie	5v23f.f	Lok.lal.plas.kože a pod.tran.plas.malej ploc.inou tec.v obl.pred.
5v23a.g↔	Lok.lalok.plastika kože a podkož:W-plast,malá plocha:noha	5v23f.g	Lok.lal.pl.kož.a pod.tr.pl.mal.pl.in.tec.v ob.noh.(c.)
5v23a.x↔	Lokál.lalok.plast.kože a podkož:W-plast,malá plocha:ost	5v23f.x	Lok.lal.plas.kože a pod.tran.plas.malej ploc.inou tec.ost.
5v23b.4	Lok.lal.plast.kože a podkož:W-plast,vef.pl:ost.časti hlavy	5v23g.4	Lok.lal.pl.kož.a pod.tr.pl.mal.pl.in.tec.v os.čas.hl.
5v23b.5	Lok.lal.plast.kože a podkož:W-plast,vef.pl:plocha:krk	5v23g.5	Lok.lal.plas.kože a pod.tran.plas.malej ploc.dvoj.lal.v obl.krku
5v23b.6↔	Lok.lal.plast.kože a podkož:W-plast,vef.pl:rameno,axila	5v23g.6	Lok.lal.pl.kož.a pod.tr.pl.mal.pl.in.tec.v ob.ram.a.ax.
5v23b.7↔	Lok.lal.plast.kože a podkož:W-plast,vef.pl:ram,lakeť	5v23g.7	Lok.lal.pl.kož.a pod.tr.pl.mal.pl.in.tec.v ob.ram.a.lak.
5v23b.8↔	Lok.lal.plast.kože a podkož:W-plast,vef.pl:predlaktie	5v23g.8	Lok.lal.plas.kože a pod.tran.plas.malej ploc.dvoj.lal.v obl.pred.
5v23b.9↔	Lokál.lalok.plast.kože a podkož:W-plast,vef.pl:ruka	5v23g.9	Lok.lal.plas.kože a pod.tran.plas.malej ploc.dvoj.lal.v obl.ruky
5v23b.a	Lok.lal.plast.kože a podkož:W-plast,vef.pl:hruď.st.,chrbát	5v23g.a	Lok.lal.pl.kož.a pod.tr.pl.mal.pl.in.tec.v ob.hr.st.a.ch.
5v23b.b	Lokál.lalok.plast.kože a podkož:W-plast,vef.pl:bruš.obl.	5v23g.b	Lok.lal.plas.kože a pod.tran.plas.malej ploc.dvoj.lal.v bruš.obl.
5v23b.c	Lok.lalok.plast.kože a podkož:W-plast,vef.pl:inguin.genit.o	5v23g.c	Lok.lal.pl.kož.a pod.tr.pl.mal.pl.in.tec.v in.a.gen.ob.
5v23b.d	Lok.lal.plast.kože a podkož:W-plast,vef.pl:gluteál.obl.	5v23g.d	Lok.lal.plas.kože a pod.tran.plas.malej ploc.dvoj.lal.v glut.obl.
5v23b.e↔	Lok.lal.plast.kože a podkož:W-plast,vef.pl:stehno,koleno	5v23g.e	Lok.lal.pl.kož.a pod.tr.pl.mal.pl.in.tec.v ob.st.a.kol.
5v23b.f↔	Lok.lal.plast.kože a podkož:W-plast,vef.pl:predkolenie	5v23g.f	Lok.lal.plas.kože a pod.tran.plas.malej ploc.dvoj.lal.v obl.pred.
5v23b.g↔	Lok.lal.plast.kože a podkož:W-plast,vef.pl:noha/chodidl	5v23g.g	Lok.lal.pl.kož.a pod.tr.pl.mal.pl.in.tec.v ob.noh.(c.)
5v23b.x↔	Lokál.lalok.plast.kože a podkož:W-plast,vef.pl:plocha:ost	5v23g.x	Lok.lal.plas.kože a pod.tran.plas.malej ploc.dvoj.lal.ost.
5v23c.4	Lok.lal.pl.kož.a pod.tr.pl.mal.pl.dv.lal.v os.čas.hl.	5v23h.4	Lok.lal.pl.kož.a pod.tr.pl.mal.pl.Lim.lal.v os.čas.hl.
5v23c.5	Lok.lal.plas.kože a pod.tran.plas.malej ploc.dvoj.lal.v obl.krku	5v23h.5	Lok.lal.plas.kože a pod.tran.plas.malej ploc.Lim.lal.v obl.krku
5v23c.6	Lok.lal.pl.kož.a pod.tr.pl.mal.pl.dv.lal.v ob.ram.a.ax.	5v23h.6	Lok.lal.pl.kož.a pod.tr.pl.mal.pl.Lim.lal.v ob.ram.a.ax.
5v23c.7	Lok.lal.pl.kož.a pod.tr.pl.mal.pl.dv.lal.v ob.ram.a.lak.	5v23h.7	Lok.lal.pl.kož.a pod.tr.pl.mal.pl.Lim.lal.v ob.ram.a.lak.
5v23c.8	Lok.lal.plas.kože a pod.tran.plas.malej ploc.dvoj.lal.v obl.pred.	5v23h.8	Lok.lal.plas.kože a pod.tran.plas.malej ploc.Lim.lal.v obl.pred.
5v23c.9	Lok.lal.plas.kože a pod.tran.plas.malej ploc.dvoj.lal.v obl.ruky	5v23h.9	Lok.lal.plas.kože a pod.tran.plas.malej ploc.Lim.lal.v obl.ruky
5v23c.a	Lok.lal.pl.kož.a pod.tr.pl.mal.pl.dv.lal.v ob.hr.st.a.ch.	5v23h.a	Lok.lal.pl.kož.a pod.tr.pl.mal.pl.Lim.lal.v ob.hr.st.a.ch.
5v23c.b	Lok.lal.plas.kože a pod.tran.plas.malej ploc.dvoj.lal.v bruš.obl.	5v23h.b	Lok.lal.plas.kože a pod.tran.plas.malej ploc.Lim.lal.v bruš.obl.
5v23c.c	Lok.lal.pl.kož.a pod.tr.pl.mal.pl.dv.lal.v in.a.gen.ob.	5v23h.c	Lok.lal.plas.kože a pod.tran.plas.malej ploc.Lim.lal.v ing.a.gen.obl.
5v23c.d	Lok.lal.plas.kože a pod.tran.plas.malej ploc.dvoj.lal.v glut.obl.	5v23h.d	Lok.lal.plas.kože a pod.tran.plas.malej ploc.Lim.lal.v glut.obl.
5v23c.e	Lok.lal.pl.kož.a pod.tr.pl.mal.pl.dv.lal.v ob.st.a.kol.	5v23h.e	Lok.lal.pl.kož.a pod.tr.pl.mal.pl.Lim.lal.v ob.st.a.kol.

5v23h.f	Lok.lal.plas.kože a pod.tran.plas.vef.ploc.Lim.lal.v obl.pred.	5v242.b	Lalok.plast.kože a podk.darca:stopkatý vzdial.lalok:bruš.obl.
5v23h.g	Lok.lal.plas.kože a pod.tran.plas.vef.ploc.Lim.lal.v obl.nohy (ch.)	5v242.c	Lalok.plast.kože a podkož.darca:stopka.vzdial.lal:ing.genit.o
5v23h.x	Lok.lal.plas.kože a pod.tran.plas.vef.ploc.Lim.lal., ost.	5v242.d	Lal.plast.kože a podk.darca:stopkatý vzdial.lalok:gluteál.obl.
5v23i.4	Lok.lal.pl.kože a pod.tr.pl.vef.pl.lal.Dof.v os.čas.hl.	5v242.e↔	Lalok.plast.kože a podk.darca:stopka.vzdial.lalok:stehno.kol
5v23i.5	Lok.lal.plas.kože a pod.tran.plas.vef.ploc.lal.Dof.v obl.krku	5v242.f↔	Lalok.plast.kože a podk.darca:stopk.vzdial.lalok:predkolenie
5v23i.6	Lok.lal.pl.kože a pod.tr.pl.vef.pl.lal.Dof.v ob.ram.a ax.	5v242.g↔	Lalok.plast.kože a podkož.darca:stopka.vzdial.lalok:noha
5v23i.7	Lok.lal.pl.kože a pod.tr.pl.vef.pl.lal.Dof.v ob.ram.a lak.	5v242.x	Lalok.plast.kože a podkož.darca:stopkatý vzdialený lalok:ost.
5v23i.8	Lok.lal.plas.kože a pod.tran.plas.vef.ploc.lal.Dof.v obl.pred.	5v251.4	Lal.plast.kože a podk.prijem:stopkatý miest.lalok:ost.č.hlavu
5v23i.9	Lok.lal.plas.kože a pod.tran.plas.vef.ploc.lal.Dof.v obl.ruky	5v251.5	Lal.plast.kože a podkož.prijem:stopka.miestny lalok:krk
5v23i.a	Lok.lal.pl.kože a pod.tr.pl.vef.pl.lal.Dof.v ob.hr.st.a ch.	5v251.6↔	Lal.plast.kože a podk.prijemca:stopka.miest.lalok:ram.axila
5v23i.b	Lok.lal.plas.kože a pod.tran.plas.vef.ploc.lal.Dof.v bruš.obl.	5v251.7↔	Lalok.plast.kože a podk.prijemca:stopkatý miest.lal:ram,lakeť
5v23i.c	Lok.lal.plas.kože a pod.tran.plas.vef.ploc.lal.Dof.v ing.a gen.obl.	5v251.8↔	Lal.plast.kože a podkož.prijemca:stopk.miest.lalok:predlakt
5v23i.d	Lok.lal.plas.kože a pod.tran.plas.vef.ploc.lal.Dof.v glut.obl.	5v251.9↔	Lal.plast.kože a podkož.prijemca:stopkatý miest.lalok:ruka
5v23i.e	Lok.lal.pl.kože a pod.tr.pl.vef.pl.lal.Dof.v ob.st.a kol.	5v251.a	Lalok.plast.kože a podk.prijem:stopkat.miest.lal:hrud.st.chrb
5v23i.f	Lok.lal.plas.kože a pod.tran.plas.vef.ploc.lal.Dof.v obl.pred.	5v251.b	Lal.plast.kože a podk.prijemca:stopkatý miest.lalok:bruš.o.
5v23i.g	Lok.lal.plas.kože a pod.tran.plas.vef.ploc.lal.Dof.v obl.nohy (ch.)	5v251.c	Lal.plast.kože a podkož.prijemca:stopka.miest.lal:ingu.genit.o
5v23i.x	Lok.lal.plas.kože a pod.tran.plas.vef.ploc.lal.Dof., ost.	5v251.d	Lal.plast.kože a podk.prijemca:stopkatý miest.lalok:glut.obl.
5v23j.4	Lok.lal.pl.kože a pod.tr.pl.vef.pl.in.tec.v os.čas.hl.	5v251.e↔	Lal.plast.kože a podk.prijemca:stopk.miest.lalok:stehno.kol
5v23j.5	Lok.lal.plas.kože a pod.tran.plas.vef.ploc.inou tec.v obl.krku	5v251.f↔	Lalok.plast.kože a podk.prijem:stopkat.miest.lalok:predkol
5v23j.6	Lok.lal.pl.kože a pod.tr.pl.vef.pl.in.tec.v ob.ram.a ax.	5v251.g↔	Lal.plast.kože a podkož.prijemca:stopkat.miestny lalok:noha
5v23j.7	Lok.lal.pl.kože a pod.tr.pl.vef.pl.in.tec.v ob.ram.a lak.	5v251.x↔	Lal.plast.kože a podkož.prijemca:stopkatý miestny lalok:ost.
5v23j.8	Lok.lal.plas.kože a pod.tran.plas.vef.ploc.inou tec.v obl.pred.	5v252.4	Lal.plast.kože a podk.prijem:stopka.vzdial.lalok:ost.č.hlavu
5v23j.9	Lok.lal.plas.kože a pod.tran.plas.vef.ploc.inou tec.v obl.ruky	5v252.5	Lal.plast.kože a podk.prijemca:stopkatý vzdial.lalok:krk
5v23j.a	Lok.lal.pl.kože a pod.tr.pl.vef.pl.in.tec.v ob.hr.st.a ch.	5v252.6↔	Lal.plast.kože a podk.prijem:stopkatý vzdial.lal:rameno,axila
5v23j.b	Lok.lal.plas.kože a pod.tran.plas.vef.ploc.inou tec.v bruš.obl.	5v252.7↔	Lal.plast.kože a podk.prijemca:stopk.vzdial.lalok:ram,lakeť
5v23j.c	Lok.lal.pl.kože a pod.tr.pl.vef.pl.in.tec.v in.a gen.ob.	5v252.8↔	Lal.plast.kože a podk.prijem:stopkatý vzdial.lalok:predlaktie
5v23j.d	Lok.lal.plas.kože a pod.tran.plas.vef.ploc.inou tec.v glut.obl.	5v252.9↔	Lalok.plast.kože a podk.prijemca:stopkat.vzdialený lalok:ruka
5v23j.e	Lok.lal.pl.kože a pod.tr.pl.vef.pl.in.tec.v ob.st.a kol.	5v252.a	Lal.plast.kože a podk.prijem:stopk.vzdial.lal:hrud.st.chrbát
5v23j.f	Lok.lal.plas.kože a pod.tran.plas.vef.ploc.inou tec.v obl.pred.	5v252.b	Lal.plast.kože a podk.prijem:stopkat.vzdialený lalok:bruš.obl.
5v23j.g	Lok.lal.pl.kože a pod.tr.pl.vef.pl.in.tec.v ob.noh.(c.)	5v252.c	Lal.plast.kože a podkož.prijemca:stopk.vzdial.lal:ingu.gen.o
5v23j.x	Lok.lal.plas.kože a pod.tran.plas.vef.ploc.inou tec., ost.	5v252.d	Lal.plast.kože a podk.prijemca:stopk.vzdial.lalok:gluteál.obl.
5v23x.x↔	Lokálna laloková plastika kože a podkožia:ostatné	5v252.e↔	Lal.plast.kože a podkož.prijem:stopk.vzdial.lalok:stehno.kol
5v240.0	Lal.plast.k.a podk.darca:voľný lal.s mikrovaskul.anastom:pery	5v252.f↔	Lalok.plast.kože a podk.prijemca:stopk.vzdial.lalok:predkol
5v240.4	Lal.plast.k.a podk.darca:voľ.lal.s mikrovask.anast:ost.č.hlavu	5v252.g↔	Lalok.plast.kože a podk.prijemca:stopkat.vzdial.lalok:noha
5v240.5	Lal.plast.k.a podk.darca:voľ.lal.s mikrovask.anast:krk	5v252.x↔	Lalok.plast.kože a podkož.prijemca:stopkatý vzdial.lalok:ost.
5v240.6↔	Lal.plast.k.a podk.darca:voľ.lal.s mikrovask.anast:ram,axila	5v260.4	Kombi.plast.zákr.na koži a podk:kombin.lalok.plast:ost.č.hlavu
5v240.7↔	Lal.plast.kože a podk.darca:voľ.lal.s mikrovask.anast:ram,lak	5v260.5	Kombin.plast.zákroky na koži a podk:kombin.lalok.plast:krk
5v240.8↔	Lal.plast.kože a podk.darca:voľ.lal.s mikrovask.anast:predlakt	5v260.6↔	Kombi.plast.zákr.na koži a podk:kombin.lal.plastiky:ram,axila
5v240.9↔	Lalok.plast.kože a podk.darca:voľ.lal.s mikrovask.anast:ruka	5v260.7↔	Kombi.plast.zákr.na koži a podk:kombin.lal.plastiky:ram,lakeť
5v240.a	Lal.plast.kože a podk.darca:voľ.lal.s mikrovask.anast:hr.st.,chrb	5v260.8↔	Kombi.plast.zákrok na koži a podk:kombin.lalok.plast:predlakt
5v240.b	Lalok.plast.kože a podk.darca:voľ.lal.s mikrovask.anast:bruš.o	5v260.9↔	Kombin.plast.zákroky na koži a podk:kombi.lalok.plast:ruka
5v240.c	Lal.plast.k.a podk.darca:voľ.lal.s mikrovask.anast:ing.genit.o	5v260.a	Kombi.plast.zákr.na koži a podk:kombin.lal.plast:hr.st.chrbát
5v240.d	Lal.plas.k.a podk.darca:v.lal.s mikrovask.anast:glute.obl.	5v260.b	Kombin.plast.zákr.na koži a podk:kombin.lalok.plast:bruš.obl.
5v240.e↔	Lal.plast.kože a podk.,darca:voľ.lal.s mikrovask.anast:steh,kol	5v260.c	Kombi.plast.zákr.na koži a podk:kombin.lal.plast:ing.genit.o
5v240.f↔	Lal.plast.kože a podk.darca:voľ.lal.s mikrovask.anast:predkol	5v260.d	Kombin.plast.zákr.na koži a podk:kombin.lal.plast:glute.obl.
5v240.g↔	Lalok.plast.kože a podk.darca:voľ.lal.s mikrovask.anast:noha	5v260.e↔	Kombin.plast.zákr.na koži a podk:kombin.lal.plast:stehno,kol
5v240.x	Lalok.plast.kože a podk.darca:voľ.lal.s mikrovask.anast:ost.	5v260.f↔	Kombin.plast.zákr.na koži a podk:kombin.lal.plast:predkol
5v241.0	Lalok.plast.kože a podk.darca:stopkat.miest.lalok:pery	5v260.g↔	Kombi.plast.zákr.na koži a podkož:kombin.lalok.plastiky:noha
5v241.4	Lal.plast.k.a podkožia,darca:stopkatý miest.lal:ost.č.hlavu	5v260.x↔	Kombin.plast.zákroky na koži a podkoži:kombin.lalok.plast:ost
5v241.5	Lalok.plast.kože a podk.darca:stopkatý miest.lalok:krk	5v261.4	Komb.plast.zákr.k.a podk:kombi.lal.plast.a voľ.k.tran:ost.č.hla
5v241.6↔	Lal.plast.kože a podk.darca:stopka.miest.lalok:rameno,axila	5v261.5	Kombi.plast.zákr.koži a podk:komb.lal.plast.a voľ.k.transpl:krk
5v241.7↔	Lal.plast.kože a podk.darca:stopkatý miest.lalok:ram,lakeť	5v261.6↔	Kombi.plast.zákr.k.a podk:komb.lal.plast.a voľ.k.tran:ram,axi
5v241.8↔	Lalok.plast.kože a podk.darca:stopkatý miest.lalok:predlakt	5v261.7↔	Kombi.plast.zákr.k.a podk:komb.lal.plast.a voľ.k.tran:ram,lak
5v241.9↔	Lal.plast.kože a podkož,darca:stopkatý miestny lalok:ruka	5v261.8↔	Komb.plast.zákr.k.a podk:komb.lal.plast.a v.kož.tran:predlakt
5v241.a	Lal.plast.kože a podkož,darca:stopka.miest.lal:hrudn.st.chrb	5v261.9↔	Komb.plast.zákr.k.a podk:kombi.lal.plast.a voľ.k.transpl:ruka
5v241.b	Lal.plast.kože a podk.darca:stopkatý miestny lalok:bruš.obl.	5v261.a	Komb.plas.zákr.k.a podk:komb.lal.plast.a voľ.k.tran:hr.st.chrb
5v241.c	Lal.plast.kože a podk.darca:stopkatý miest.lal:ingu.genit.o	5v261.b	Kombi.plast.zákr.k.a podk:komb.lal.plast.a voľ.k.transp:bruš.o
5v241.d	Lal.plast.kože a podk.darca:stopkatý miest.lalok:gluteal.obl.	5v261.c	Komb.plast.zákr.k.a podk:komb.lal.plast.a voľ.k.tran:ing.gen.o
5v241.e↔	Lalok.plast.kože a podk.darca:stopka.miest.lalok:steh,koleno	5v261.d	Komb.plast.zákr.k.a podk:komb.lal.plast.a voľ.kož.tran:glut.o
5v241.f↔	Lalok.plast.kože a podk.darca:stopkatý miest.lalok:predkol	5v261.e↔	Komb.plast.zákr.k.a podk:komb.lal.plast.a voľ.k.tran:stehn,kol
5v241.g↔	Lalok.plast.kože a podkož,darca:stopkatý miest.lalok:noha	5v261.f↔	Komb.plast.zákr.k.a podk:kombi.lal.plast.a voľ.k.tran:predkol
5v241.x	Lal.plast.kože a podkožia,darca:stopkatý miestny lalok:ost.	5v261.g↔	Komb.plast.zákr.koži a podk:komb.lal.plast.a voľ.kož.tran:noha
5v242.0	Lal.plast.kože a podk.darca:stopkatý vzdialený lalok:pery	5v261.x↔	Komb.plast.zákr.k.a podk:komb.lal.plast.a voľ.kož.transpl:ost.
5v242.4	Lal.plast.kože a podk.darca:stopkatý vzdial.lalok:ost.č.hlavu	5v262.4	Kombi.plast.zákr.koži a podk:stopk.miest.so vzdial.lal:ost.č.hl
5v242.5	Lalok.plast.kože a podk.darca:stopkat.vzdialený lalok:krk	5v262.5	Kombi.plast.zákr.koži a podk:stopk.miestny so vzdial.lal:krk
5v242.6↔	Lal.plast.kože a podk.darca:stopkatý vzdial.lalok:ram,axila	5v262.6↔	Kombi.plast.zákr.koži a podk:stopk.miest.so vzdial.lal:ram,axi
5v242.7↔	Lal.plast.kože a podk.darca:stopkat.vzdial.lalok:ram,lakeť	5v262.7↔	Komb.plast.zákr.koži a podk:stopk.miest.so vzdial.lal:ram,lak
5v242.8↔	Lal.plast.kože a podk.darca:stopkatý vzdial.lalok:predlaktie	5v262.8↔	Kombi.plast.zákr.koži a podk:stopk.miest.so vzdial.lal:predlakt
5v242.9↔	Lal.plast.kože a podkož,darca:stopkat.vzdialený lalok:ruka	5v262.9↔	Kombi.plast.zákr.koži a podk:stopk.miest.so vzdial.lalok:ruka
5v242.a	Lal.plast.kože a podk.darca:stopk.vzdial.lalok:hrud.st.chrbát	5v262.a	Kombi.plast.zákr.k.a podk:stopk.miest.so vzdial.lal:hr.st.chrb

5v262.b	Kombi.plast.zákr.k.a podk:stopk.miest.so vzdial.lal:bruš.obl.	5v275.6↔	Reviz.stopkat.vzdial.laloka kož.plastiky:rameno,axila
5v262.c	Komb.plast.zákr.k.a podk:stopk.miest.so vzdial.lal:ingv.gen.o	5v275.7↔	Reviz.stopkat.vzdial.laloka kož.plastiky:rameno,lakeť
5v262.d	Kombi.plast.zákr.koži a podk:stopk.miest.so vzdial.lal:glut.o	5v275.8↔	Reviz.stopkat.vzdial.laloka kož.plastiky:predlaktie
5v262.e↔	Komb.plast.zákr.koži a podk:stopk.miest.so vzd.lal:stehn,kol	5v275.9↔	Reviz.stopkat.vzdialeného laloka kož.plastiky:ruka
5v262.f↔	Komb.plast.zákr.koži a podk:stopk.miest.so vzdial.lal:predkol	5v275.a	Reviz.stopkat.vzdial.laloka kož.plastiky:hруд.st,chrbát
5v262.g↔	Komb.plast.zákr.k.a podk:stopk.miest.so vzdial.lalokom:noha	5v275.b	Revizia stopkat.vzdialeného laloka kož.plastiky:bruš.obl.
5v262.x↔	Komb.plast.zákr.k.a podkož:stopk.mies.lal.so vzdial.lalok:ost.	5v275.c	Reviz.stopkat.vzdial.laloka kož.plastiky:inguin,genit.o
5v263.4	Kom.pl.zákr.k.a podk:stopk.miest,vzdial.l.a voľ.kož.tra:ost.č.hl	5v275.d	Reviz.stopkat.vzdial.laloka kož.plastiky:gluteál.obl.
5v263.5	Kombi.pl.zákr.k.a podk:stopk.miest,vzdial.lal.a voľ.k.trans:krk	5v275.e↔	Reviz.stopkat.vzdial.laloka kož.plastiky:stehno,koleno
5v263.6↔	Komb.pl.zákr.k.a podk:stop.miest,vzd.lal.a voľ.k.trans:ram,axi	5v275.f↔	Reviz.stopkatého vzdial.laloka kož.plastiky:predkolenie
5v263.7↔	Komb.pl.zákr.k.a podk:stop.miest,vzdial.lal.a v.kož.tra:ram,lak	5v275.g↔	Reviz.stopkat.vzdial.laloka kož.plastiky:noha(chodidlo)
5v263.8↔	Komb.pl.zákr.k.a podk:stop.miest,vzdial.lal.a v.k.tran:predlakt	5v275.x↔	Revizia stopkatého vzdialeného laloka kož.plastiky:ost
5v263.9↔	Komb.pl.zákr.koži a podk:stop.miest,vzd.lal.a voľ.k.tran:ruka	5v276.0	Reviz.voľ.laloka s mikrovaskul.anastomóz.kož.plast:pery
5v263.a	Komb.pla.zákr.k.a podk:stopk.mie,vzd.lal.a voľ.k.tra:hr.st,chr	5v276.4	Reviz.voľ.laloka s mikrovaskul.anastomóz.kož.plast:ost.č.hlavy
5v263.b	Komb.pl.zákr.k.a podk:stop.miest,vzd.lal.a voľ.kož.tran:bruš.o.	5v276.5	Reviz.voľ.laloka s mikrovaskul.anastomóz.kož.plast:krk
5v263.c	Kombi.pl.zákr.k.a podk:stopk.miest,vzd.lal.a v.kož.tra:ingv,gen	5v276.6↔	Reviz.voľ.laloka s mikrovaskul.anastomóz.kož.plast:ram,axila
5v263.d	Komb.pl.zákr.k.a podk:stop.miest,vzd.la.a voľ.kož.tra:glut.o	5v276.7↔	Reviz.voľ.laloka s mikrovaskul.anastomóz.kož.plast:ram,lakeť
5v263.e↔	Komb.pl.zákr.k.a podk:stopk.miest,vzd.lal.a voľ.k.tran:steh,kol	5v276.8↔	Revizia voľ.laloka s mikrovaskul.anastomóz.kož.plast:predlakt
5v263.f↔	Kom.pl.zákr.k.a podk:stopk.miest,vzd.lal.a v.kož.tran:predkol	5v276.9↔	Reviz.voľ.laloka s mikrovaskul.anastom.kož.plastiky:ruka
5v263.g↔	Komb.plast.zákr.k.a podk:stop.miest,vzd.lal.a voľ.k.tran:noha	5v276.a	Reviz.voľ.laloka s mikrovask.anastomóz.kož.plast:hруд.st,chr
5v263.x↔	Komb.plas.zákr.k.a podk:stopk.mies,vzd.lal.a voľ.kož.transpl:ost	5v276.b	Reviz.voľ.laloka s mikrovaskul.anastom.kož.plast:bruš.obl.
5v26x.x↔	Kombinované plastické zákroky na koži a podkoží:ost.	5v276.c	Reviz.voľ.laloka s mikrovask.anastom.kož.plast:inguin,genit.o
5v272.0	Revizia voľ.kož.transplantátu kož.plastiky:pery	5v276.d	Reviz.voľ.laloka s mikrovaskul.anastomóz.kož.plast:glut.obl.
5v272.4	Revizia voľ.kož.transplantátu kož.plastiky:ost.č.hlavy	5v276.e↔	Reviz.voľného lal.s mikrovask.anastom.kož.plast:stehno,kol
5v272.5	Revizia voľného kož.transplantátu kož.plastiky:krk	5v276.f↔	Rev.voľ.laloka s mikrovaskul.anastom.kož.plast:predkolenie
5v272.6↔	Revizia voľ.kož.transplantátu kož.plastiky:rameno,axila	5v276.g↔	Reviz.voľ.laloka s mikrovaskul.anastomóz.kož.plastiky:noha
5v272.7↔	Revizia voľ.kož.transplantátu kož.plastiky:ram,lakeť	5v276.x↔	Revizia voľného lal.s mikrovaskul.anastomóz.kož.plastiky:ost
5v272.8↔	Revizia voľ.kož.transplantátu kož.plastiky:predlaktie	5v290.0	Implantácia kožného expanderu:pery
5v272.9↔	Revizia voľ.kož.transplantátu kož.plastiky:ruka	5v290.5	Implantácia kožného expanderu:krk
5v272.a	Revizia voľ.kož.transplantátu kož.plastiky:hруд.st.,chrbát	5v290.6↔	Implantácia kožného expanderu:rameno,axila
5v272.b	Revizia voľ.kož.transplantátu kož.plastiky:bruš.obl.	5v290.7↔	Implantácia kožného expanderu:rameno a lakeť
5v272.c	Revizia voľ.kož.transplantátu kož.plastiky:inguin,genit.obl	5v290.8↔	Implantácia kožného expanderu:predlaktie
5v272.d	Revizia voľ.kož.transplantátu kož.plastiky:gluteál.obl.	5v290.9↔	Implantácia kožného expanderu:ruka
5v272.e↔	Revizia voľ.kož.transplantátu kož.plastiky:stehno,koleno	5v290.a	Implant.kožného expanderu:hруд.st.,chrbát
5v272.f↔	Revizia voľ.kož.transplantátu kož.plastiky:predkolenie	5v290.b	Implantácia kožného expanderu:bruš.obl.
5v272.g↔	Revizia voľného kož.transplantátu kož.plastiky:noha	5v290.c	Implantácia kožného expanderu:inguin,genit.obl.
5v272.x↔	Revizia voľného kožného transplantátu kož.plastiky:ost.	5v290.d	Implantácia kožného expanderu:gluteál.obl.
5v273.0	Revizia lokálnej lalokovej plastiky kože:pery	5v290.e↔	Implantácia kožného expanderu:stehno a koleno
5v273.4	Revizia lokál.lalok.plastiky kože:ost.č.hlavy	5v290.f↔	Implantácia kožného expanderu:predkolenie
5v273.5	Revizia lokál.lalok.plastiky kože:krk	5v290.g↔	Implantácia kožného expanderu:noha/chodid
5v273.6↔	Revizia lokál.lalok.plastiky kože:rameno,axila	5v290.x↔	Implantácia kožného expanderu:ostat.
5v273.7↔	Revizia lokál.lalok.plastiky kože:rameno,lakeť	5v292.0	Prerušenie stopky laloka kože a podkožia:pery
5v273.8↔	Revizia lokál.lalok.plastiky kože:predlaktie	5v292.4	Prerušenie stopky laloka kože a podkožia:ost.č.hlavy
5v273.9↔	Revizia lokál.lalok.plastiky kože:ruka	5v292.5	Prerušenie stopky laloka kože a podkožia:krk
5v273.a	Reviz.lokál.lalok.plastiky kože:hруд.stena,chrbát	5v292.6↔	Prerušenie stopky lal.kože a podkožia:rameno,axila
5v273.b	Revizia lokál.lalok.plastiky kože:bruš.obl.	5v292.7↔	Prerušenie stopky laloka kože a podkožia:rameno a lakeť
5v273.c	Revizia lokál.lalok.plastiky kože:inguin,genit.obl	5v292.8↔	Prerušenie stopky laloka kože a podkožia:predlaktie
5v273.d	Revizia lokál.lalok.plastiky kože:gluteál.obl.	5v292.9↔	Prerušenie stopky laloka kože a podkožia:ruka
5v273.e↔	Revizia lokál.lalok.plastiky kože:stehno,koleno	5v292.a	Prerušenie stopky laloka kože a podkožia:hруд.st,chrbát
5v273.f↔	Revizia lokál.lalokovej plastiky kože:predkolenie	5v292.b	Prerušenie stopky laloka kože a podkožia:bruš.obl.
5v273.g↔	Revizia lokál.lalok.plastiky kože:noha	5v292.c	Prerušenie stopky laloka kože a podkožia:inguin,genit.obl.
5v273.x↔	Revizia lokálnej lalokovej plastiky kože:ost.	5v292.d	Prerušenie stopky laloka kože a podkožia:gluteál.obl.
5v274.0	Revizia stopkatého miest.laloka kož.plastiky:pery	5v292.e↔	Prerušenie stopky laloka kože a podkožia:steh a koleno
5v274.4	Reviz.stopkatého miest.laloka kož.plastiky:ost.č.hlavy	5v292.f↔	Prerušenie stopky laloka kože a podkožia:predkolenie
5v274.5	Reviz.stopkatého miest.laloka kož.plastiky:krk	5v292.g↔	Prerušenie stopky laloka kože a podkožia:noha/chodid
5v274.6↔	Reviz.stopkatého miest.laloka kož.plastiky:rameno,axila	5v292.x↔	Prerušenie stopky laloka kože a podkožia:ost
5v274.7↔	Revizia stopkatého miest.laloka kož.plastiky:rameno,lakeť	5v295	Revizia operačnej rany po OP vo všetkých chir.odboroch
5v274.8↔	Reviz.stopkatého miest.laloka kož.plastiky:predlaktie	5v297.0↔	Impl./vým.podtlak.syst.hojenia rán [NPWT]:DK a HK
5v274.9↔	Reviz.stopkatého miest.laloka kož.plastiky:ruka	5v297.1	Impl/vým.podtl.sy.hoj.rán[NPWT]:pohrud.dut,mediast.,stern
5v274.a	Rev.stopkatého miest.laloka kož.plast:hруд.st,chrbát	5v297.2	Impl./vým.podtl.syst.hoj.rán [NPWT]:brušná dutina
5v274.b	Reviz.stopkatého miest.laloka kož.plastiky:bruš.obl.	5v297.3	Impl./vým.podtl.syst.hoj.rán [NPWT]:konečník a perineum
5v274.c	Reviz.stopkatého miest.laloka kož.plastiky:inguin,genit.o	5v297.x	Impl. alebo výmena podtlak.syst.hojenia rán [NPWT]:ost.
5v274.d	Reviz.stopkatého miest.laloka kož.plastiky:gluteál.obl.	5v400.0	Redukč.tkan.plastika na koži a podkož:pery
5v274.e↔	Reviz.stopkatého miest.laloka kož.plastiky:stehno,koleno	5v400.4	Redukč.tkan.plastika na koži a podkož:ost.č.hlavy
5v274.f↔	Revizia stopkatého miest.laloka kož.plastiky:predkolenie	5v450.0	Dočas.pokrytie mäkk.tk.alogén.transpl.kože,malopl:pery
5v274.g↔	Revizia stopkatého miest.laloka kož.plastiky:noha	5v450.4	Dočas.pokryt.mäkk.tk.alogén.transpl.kože,malopl:ost.č.hlavy
5v274.x↔	Revizia stopkatého miest.laloka kožnej plastiky:ost.	5v450.5	Dočas.pokrytie mäkk.tk.alogén.transpl.kože,malopl:krk
5v275.0	Reviz.stopkat.vzdial.laloka kož.plastiky:pery	5v450.6↔	Dočas.pokryt.mäkk.tk.alogén.transpl.kože,malopl:ram,axila
5v275.4	Reviz.stopkat.vzdial.laloka kož.plastiky:ost.č.hlavy	5v450.7↔	Dočas.pokryt.mäkk.tk.alogén.transpl.kože,malopl:ram,lakeť
5v275.5	Revizia stopkat.vzdial.laloka kož.plastiky:krk	5v450.8↔	Dočas.pokrytie mäkk.tk.alogén.transpl.kože,malopl:predlakt

5v450.9↔	Dočas.pokrytie mäkk.tk.alogén.transpl.kože,malopl:ruka	5v455.5	Dočas.pokrytie mäkk.tk.alogén.transpl.kože,velkopl:krk
5v450.a	Doč.pokryt.mäkk.tk.alogén.transpl.kože,malopl:hруд.st,chrб	5v455.6↔	Doč.pokryt.mäkk.tk.alogén.transpl.kože,velkopl:ram,axila
5v450.b	Dočas.pokrytie mäkk.tk.alogén.transpl.kože,malopl:bruš.obl	5v455.7↔	Dočas.pokryt.mäkk.tk.alogén.transpl.kože,velkopl:ram,lakeť
5v450.c	Doč.pokryt.mäkk.tk.alogén.transpl.kože,malopl:ingv.genit.o	5v455.8↔	Dočas.pokryt.mäkk.tk.alogén.transpl.kože,velkopl:predlaktie
5v450.d	Dočas.pokrytie mäkk.tk.alogén.transpl.kože,malopl:glut.obl	5v455.9↔	Dočas.pokrytie mäkk.tk.alogén.transpl.kože,velkopl:ruka
5v450.e↔	Dočas.pokryt.mäkk.tk.alogén.transpl.kože,malopl:stehno,kol.	5v455.a	Doč.pokryt.mäkk.tk.alogén.transpl.kože,velkopl:hr.st.,chrб
5v450.f↔	Dočas.pokryt.mäkk.tk.alogén.transpl.kože,malopl:predkol	5v455.b	Dočas.pokrytie mäkk.tk.alogén.transpl.kože,velkopl:bruš.obl
5v450.g↔	Dočas.pokrytie mäkk.tk.alogén.transpl.kože,malopl:noha	5v455.c	Doč.pokryt.mäkk.tk.alogén.transpl.kože,velkopl:ingv.genit.o
5v450.x↔	Dočas.pokrytie mäkk.tk.alogén.transpl.kože,malopl:ostat.	5v455.d	Dočas.pokrytie mäkk.tk.alogén.transpl.kože,velkopl:glut.obl
5v451.0	Dočas.pokryt.mäkk.tk.xenogén.kož.nähr,malopl:pery	5v455.e↔	Doč.pokryt.mäkk.tk.alogén.transpl.kože,velkopl:stehno,kol
5v451.5	Dočas.pokrytie mäkk.tk.xenogén.kož.nähr,malopl:krk	5v455.f↔	Dočas.pokryt.mäkk.tk.alogén.transpl.kože,velkopl:predkol
5v451.6↔	Dočas.pokryt.mäkk.tk.xenogén.kož.nähr,malopl:ram,axila	5v455.g↔	Dočas.pokrytie mäkk.tk.alogén.transpl.kože,velkopl:noha
5v451.7↔	Dočas.pokrytie mäkk.tk.xenogén.kož.nähr,malopl:ram,lakeť	5v455.x↔	Dočas.pokryt.mäkk.tk.alogén.transplantáciou kože,velkopl:ost
5v451.8↔	Dočas.pokrytie mäkk.tk.xenogén.kož.nähr,malopl:predlaktie	5v456.0	Dočas.pokrytie mäkk.tk.xenogén.kož.nähr,velkopl:pery
5v451.9↔	Dočas.pokrytie mäkk.tk.xenogén.kož.nähr,malopl:ruka	5v456.4	Dočas.pokrytie mäkk.tk.xenogén.kož.nähr,velkopl:ost.č.hlavy
5v451.a	Dočas.pokryt.mäkk.tk.xenogén.kož.nähr,malopl:hr.st,chrбát	5v456.5	Dočas.pokrytie mäkk.tk.xenogén.kož.nähr,velkopl:krk
5v451.b	Dočas.pokrytie mäkk.tk.xenogén.kož.nähr,malopl:bruš.obl	5v456.6↔	Dočas.pokryt.mäkk.tk.xenogén.kož.nähr,velkopl:ram,axila
5v451.c	Dočas.pokryt.mäkk.tk.xenog.kož.nähr,malopl:inguin.genit.o.	5v456.7↔	Dočas.pokrytie mäkk.tk.xenogén.kož.nähr,velkopl:ram,lakeť
5v451.d	Dočas.pokrytie mäkk.tk.xenogén.kož.nähr,malopl:glut.obl	5v456.8↔	Dočas.pokrytie mäkk.tk.xenogén.kož.nähr,velkopl:predlaktie
5v451.e↔	Doč.pokrytie mäkk.tk.xenogén.kož.nähr,malopl:steh,koleno	5v456.9↔	Dočas.pokrytie mäkk.tk.xenogén.kož.nähr,velkopl:ruka
5v451.f↔	Dočas.pokrytie mäkk.tk.xenogén.kož.nähr,malopl:predkol	5v456.a	Dočas.pokryt.mäkk.tk.xenogén.kož.nähr,velkopl:hr.st,chrб.
5v451.g↔	Dočas.pokrytie mäkk.tk.xenogén.kož.nähr,malopl:noha	5v456.b	Dočas.pokrytie mäkk.tk.xenogén.kož.nähr,velkopl:bruš.obl
5v451.x↔	Dočas.pokrytie mäkk.tk.xenogén.kož.nähr,malopl:ostat.	5v456.c	Dočas.pokryt.mäkk.tk.xenogén.kož.nähr,velkopl:ingui.genit.o
5v452.0	Dočas.pokrytie mäkk.tk.aloplast.mat,malopl:pery	5v456.d	Dočas.pokrytie mäkk.tk.xenogén.kož.nähr,velkopl:glut.obl
5v452.4	Dočas.pokrytie mäkk.tk.aloplast.mat,malopl:ostat.č.hlavy	5v456.e↔	Doč.pokryt.mäkk.tk.xenogén.kož.nähr,velkopl:stehn,koleno
5v452.5	Dočas.pokrytie mäkk.tk.aloplast.mat,malopl:krk	5v456.f↔	Dočas.pokrytie mäkk.tk.xenogén.kož.nähr,velkopl:predkol
5v452.6↔	Dočas.pokrytie mäkk.tk.aloplast.mat,malopl:rameno,axila	5v456.g↔	Dočas.pokrytie mäkk.tk.xenogén.kož.nähr,velkopl:noha
5v452.7↔	Dočas.pokrytie mäkk.tk.aloplast.mat,malopl:ram,lakeť	5v456.x↔	Dočas.pokrytie mäkk.tk.xenogén.kož.nähr,velkopl:ostat.
5v452.8↔	Dočas.pokrytie mäkk.tk.aloplast.mat,malopl:predlaktie	5v457.0	Dočas.pokrytie mäkk.tk.aloplast.mat,velkopl:pery
5v452.9↔	Dočas.pokrytie mäkk.tk.aloplast.mat,malopl:ruka	5v457.4	Dočas.pokryt.mäkk.tk.aloplast.mat,velkopl:ost.č.hlavy
5v452.a	Dočas.pokryt.mäkk.tk.aloplast.mat,malopl:hруд.st,chrбát	5v457.5	Dočas.pokrytie mäkk.tk.aloplast.mat,velkopl:krk
5v452.b	Dočas.pokrytie mäkk.tk.aloplast.mat,malopl:bruš.obl	5v457.6↔	Dočas.pokrytie mäkk.tk.aloplast.mat,velkopl:ram,axila
5v452.c	Dočas.pokryt.mäkk.tk.aloplast.mat,malopl:inguin.genit.obl	5v457.7↔	Dočas.pokrytie mäkk.tk.aloplast.mat,velkopl:ram,lakeť
5v452.d	Dočas.pokrytie mäkk.tk.aloplast.mat,malopl:glut.obl	5v457.8↔	Dočas.pokrytie mäkk.tk.aloplast.mat,velkopl:predlaktie
5v452.e↔	Dočas.pokryt.mäkk.tk.aloplast.mat,malopl:stehno,koleno	5v457.9↔	Dočas.pokrytie mäkk.tk.aloplast.mat,velkopl:ruka
5v452.f↔	Dočas.pokrytie mäkk.tk.aloplast.mat,malopl:predkolenie	5v457.a	Dočas.pokrytie mäkk.tk.aloplast.mat,velkopl:hруд.st.,chrбát
5v452.g↔	Dočas.pokrytie mäkk.tk.aloplast.mat,malopl:noha(chod)	5v457.b	Dočas.pokrytie mäkk.tk.aloplast.mat,velkopl:bruš.obl
5v452.x↔	Dočas.pokrytie mäkk.tk.aloplast.materiálom,malopl:ostat.	5v457.c	Dočas.pokrytie mäkk.tk.aloplast.mat,velkopl:inguin.genit.o
5v453.0	Dočas.pokrytie mäkk.tk.kultúra.keratinocyt,malopl:pery	5v457.d	Dočas.pokrytie mäkk.tk.aloplast.mat,velkopl:glut.obl
5v453.4	Dočas.pokryt.mäkk.tk.kultúra.keratinocyt,malopl:ost.č.hlavy	5v457.e↔	Dočas.pokrytie mäkk.tk.aloplast.mat,velkopl:stehno,koleno
5v453.5	Dočas.pokrytie mäkk.tk.kultúra.keratinocyt,malopl:krk	5v457.f↔	Dočas.pokrytie mäkk.tk.aloplast.mat,velkopl:predkolenie
5v453.6↔	Dočas.pokryt.mäkk.tk.kultúra.keratinocyt,malopl:ram,axila	5v457.g↔	Dočas.pokrytie mäkk.tk.aloplast.mat,velkopl:noha
5v453.7↔	Dočas.pokryt.mäkk.tk.kultúra.keratinocyt,malopl:ram,lakeť	5v457.x↔	Dočas.pokrytie mäkk.tk.aloplast.mat,velkopl:ostat.
5v453.8↔	Dočas.pokrytie mäkk.tk.kultúra.keratinocyt,malopl:predlakt	5v458.0	Dočas.pokrytie mäkk.tk.kultúrami keratinocyt,velkopl:pery
5v453.9↔	Dočas.pokrytie mäkk.tk.kultúra.keratinocyt,malopl:ruka	5v458.4	Doč.pokryt.mäkk.tk.kultúrami keratinocyt,velkopl:ost.č.hlavy
5v453.a	Doč.pokryt.mäkk.tk.kultúrami keratinocyt,malopl:hr.st.,chrб.	5v458.5	Dočas.pokrytie mäkk.tk.kultúrami keratinocyt,velkopl:krk
5v453.b	Dočas.pokrytie mäkk.tk.kultúra.keratinocyt,malopl:bruš.obl	5v458.6↔	Doč.pokryt.mäkk.tk.kultúrami keratinocyt,velkopl:ram,axila
5v453.c	Dočas.pokryt.mäkk.tk.kultúr.keratinocyt,malopl:ing.genit.o	5v458.7↔	Doč.pokryt.mäkk.tk.kultúrami keratinocyt,velkopl:ram,lakeť
5v453.d	Dočas.pokrytie mäkk.tk.kultúra.keratinocyt,malopl:glut.obl	5v458.8↔	Doč.pokryt.mäkk.tk.kultúrami keratinocyt,velkopl:predlaktie
5v453.e↔	Dočas.pokryt.mäkk.tk.kultúra.keratinocyt,malopl:stehno,kol	5v458.9↔	Dočas.pokrytie mäkk.tk.kultúrami keratinocyt,velkopl:ruka
5v453.f↔	Dočas.pokrytie mäkk.tk.kultúra.keratinocyt,malopl:predkol	5v458.a	Doč.pokryt.mäkk.tk.kultúra.keratinocyt,velkopl:hруд.st,chrб
5v453.g↔	Dočas.pokrytie mäkk.tk.kultúra.keratinocyt,malopl:noha	5v458.b	Dočas.pokrytie mäkk.tk.kultúra.keratinocyt,velkopl:bruš.obl
5v453.x↔	Dočas.pokrytie mäkk.tk.kultúrami keratinocyt,malopl:ostat.	5v458.c	Doč.pokryt.mäkk.tk.kultúra.keratinocyt,velkopl:ingui.genit.o
5v454.0	Dočas.pokrytie mäkk.tk.viacer.postupmi,malopl:pery	5v458.d	Dočas.pokryt.mäkk.tk.kultúrami keratinocyt,velkopl:glut.obl
5v454.4	Dočas.pokrytie mäkk.tk.viacer.postupmi,malopl:ost.č.hlavy	5v458.e↔	Dočas.pokryt.mäkk.tk.kultúra.keratinocyt,velkopl:stehno,kol
5v454.5	Dočas.pokrytie mäkk.tk.viacer.postupmi,malopl:krk	5v458.f↔	Dočas.pokryt.mäkk.tk.kultúrami keratinocyt,velkopl:predkol.
5v454.6↔	Dočas.pokrytie mäkk.tk.viacer.postupmi,malopl:ram,axila	5v458.g↔	Dočas.pokrytie mäkk.tk.kultúrami keratinocyt,velkopl:noha
5v454.7↔	Dočas.pokrytie mäkk.tk.viacer.postupmi,malopl:ram,lakeť	5v458.x↔	Dočas.pokrytie mäkk.tk.kultúrami keratinocyt,velkopl:ostat.
5v454.8↔	Dočas.pokrytie mäkk.tk.viacer.postupmi,malopl:predlaktie	5v459.0	Dočas.pokrytie mäkk.tk.viacer.postupmi,velkopl:pery
5v454.9↔	Dočas.pokrytie mäkk.tk.viacer.postupmi,malopl:ruka	5v459.4	Dočas.pokrytie mäkk.tk.viacer.postupmi,velkopl:ostat.č.hlavy
5v454.a	Dočas.pokryt.mäkk.tk.viacer.postupmi,malopl:hруд.st,chrбát	5v459.5	Dočas.pokrytie mäkk.tk.viacer.postupmi,velkopl:krk
5v454.b	Dočas.pokrytie mäkk.tk.viacer.postupmi,malopl:bruš.obl	5v459.6↔	Dočas.pokrytie mäkk.tk.viacer.postupmi,velkopl:ram,axila
5v454.c	Dočas.pokryt.mäkk.tk.viacer.postupmi,malopl:inguin.genit.o	5v459.7↔	Dočas.pokrytie mäkk.tk.viacer.postupmi,velkopl:ram,lakeť
5v454.d	Dočas.pokrytie mäkk.tk.viacer.postupmi,malopl:glut.obl	5v459.8↔	Dočas.pokrytie mäkk.tk.viacer.postupmi,velkopl:predlaktie
5v454.e↔	Dočas.pokryt.mäkk.tk.viacer.postupmi,malopl:stehno,koleno	5v459.9↔	Dočas.pokrytie mäkk.tk.viacer.postupmi,velkopl:ruka
5v454.f↔	Dočas.pokrytie mäkk.tk.viacer.postupmi,malopl:predkolenie	5v459.a	Dočas.pokryt.mäkk.tk.viacer.postupmi,velkopl:hруд.st.,chrб.
5v454.g↔	Dočas.pokrytie mäkk.tk.viacer.postupmi,malopl:noha(chod)	5v459.b	Dočas.pokrytie mäkk.tk.viacer.postupmi,velkopl:bruš.obl
5v454.x↔	Dočas.pokrytie mäkk.tk.viacer.postupmi,malopl:ostat.	5v459.c	Dočas.pokrytie mäkk.tk.viacer.postupmi,velkopl:ing.genitál.o
5v455.0	Dočas.pokrytie mäkk.tk.alogén.transplant.kože,velkopl:pery	5v459.d	Dočas.pokrytie mäkk.tk.viacer.postupmi,velkopl:glut.obl
5v455.4	Dočas.pokryt.mäkk.tk.alogén.transpl.kože,velkopl:ost.č.hlavy	5v459.e↔	Dočas.pokryt.mäkk.tk.viacer.postupmi,velkopl:stehno,koleno

5v459.f↔	Dočas.pokrytie mäkk.tk.viacer.postupmi,veľkopl:predkol	5v624.n↔	Tx.autol.tuk.b.,m.o(<100ml-mikrograft),chr.defekt.kože:prsňik
5v459.g↔	Dočas.pokrytie mäkk.tk.viacer.postupmi,veľkopl:noha	5v624.p↔	Tx.autol.tuk.b.<100ml-mikrogr.,chr.def.kože:periaurikul.o.
5v459.x↔	Dočas.pokrytie mäkk.tk.viacer.postupmi,veľkopl:ost.	5v624.r	Tx.autol.tuk.b.<100ml-mikrogr.,chron.def.kože:periokul.o.
5v45a.1	Zaved/vým.1syst.pre váku.tesn.hlb.siah.subf.ku kost,klb.konč.	5v624.s↔	Tx.autol.tuk.b.<100ml-mikrogr.,chron.defekt.kože:perianál.o.
5v45a.2	Zav/vým.1syst.pre vákuov.tesn.hlb.siah.k.krud,mediast,ster	5v624.t↔	Tx.autológ.tuk.b.<100ml-mikrogr.,chron.def.kože:bukálna.o.
5v45a.3	Zavedenie/vým.1syst.pre vákuové tesnenie na otv.bruš.obl	5v624.u↔	Tx.autológ.tuk.b.<100ml-mikrogr.,chron.def.kože:čelo.obl.
5v45a.4	Zavedenie/vým.1syst.pre vákuové tesnenie.endorektál.	5v624.v↔	Tx.autológ.tuk.b.<100ml-mikrogr.,chron.def.kože:obl.menta
5v45a.x	Zavedenie/vým 1syst.pre vákuové tesnenie,ostat.	5v624.w↔	Tx.autol.tuk.b.,m.o(<100ml-mikrogr.),chr.def.kože:nasolab.o.
5v45x.x↔	Dočasné pokrytie mäkkých tkanív, ostatné	5v624.x↔	Tx.autológ.tuk.b.,m.o(<100ml-mikrograft),chron.defekt.k:ost.
5v620.4	Tx.autológ.tuk.b.<100ml-makrograft),hoj.nervu:hlava	5v624.y	Transpl.autol.tuk.b.<100ml-mikrogr.),chr.defekt.k:zygomat.o.
5v620.5	Transpl.autológ.tuk.b.,m.o.<100ml-makrograft),hoj.nerv:krk	5v625.1	Tx.autológ.tuk.b.,m.obj(<100ml-mikrograft),chron.fistuly:nos
5v620.6↔	Tx.autológ.tuk.b.,m.o(<100ml-makrograft),hoj.nervu:ram,axila	5v625.4	Tx.autol.tuk.b.,m.o(<100ml-mikrogr.),chr.fistuly:ost.č.hlavy
5v620.7↔	Tx.autológ.tuk.b.,m.o(<100ml-makrograft),hoj.nervu:ram,lakeť	5v625.5	Tx.autológ.tuk.b.,m.o(<100ml-mikrograft),chron.fistuly:krk
5v620.8↔	Tx.autológ.tuk.b.,m.o(<100ml-makrograft),hoj.nervu:predlakt	5v625.6↔	Tx.autológ.tuk.b.,m.o(<100ml-mikrogr.),chr.fistuly:ram,axila
5v620.9↔	Tx.autológ.tuk.b.,m.o(<100ml-makrograft),hoj.nervu:ruka	5v625.7↔	Tx.autológ.tuk.b.,m.o(<100ml-mikrogr.),chron.fistuly:ram,lak
5v620.a	Tx.autológ.tuk.b.<100ml-makrogr),hoj.nervu:hr.st.,chrbát	5v625.8↔	Tx.autol.tuk.b.,m.obj(<100ml-mikrogr.),chron.fistuly:predlakt
5v620.b	Tx.autológ.tuk.b.,m.obj.<100ml-makrograft),hoj.nerv:bruš.o.	5v625.9↔	Tx.autológ.tuk.b.,m.o(<100ml-mikrograft),chron.fistuly:ruka
5v620.c	Tx.autológ.tuk.buniek (<100ml-makrogr),hoj.nervu:ingui.,gen.o.	5v625.a	Tx.autol.tuk.b.m.o(<100ml-mikrogr.),chr.fistuly:hr.st.,chrbát
5v620.d	Tx.autológ.tuk.b.,m.o(<100ml-makrograft),hoj.nervu:glut.o.	5v625.b	Tx.autológ.tuk.b.,m.o(<100ml-mikrograft),chron.fistuly:bruš.o.
5v620.e↔	Tx.autol.tuk.b.,m.o(<100ml-makrograft),hoj.nervu:stehn,kol	5v625.c	Tx.autol.tuk.b.,m.obj(<100ml-mikrogr.),chr.fistuly:ing.gen.o.
5v620.f↔	Tx.autológ.tuk.b.,m.o(<100ml-makrograft),hoj.nervu:predkol	5v625.d	Tx.autológ.tuk.b.,m.obj(<100ml-mikrogr.),chron.fistuly:glut.o.
5v620.g↔	Tx.autológ.tuk.b.,m.obj(<100ml-makrogr),hoj.nervu:noha	5v625.e↔	Tx.autol.tuk.b.,m.obj(<100ml-mikrogr.),chron.fistuly:stehn,kol
5v620.s↔	Tx.autológ.tuk.b.,m.o.<100ml-makrograft),hoj.nerv:perianál.o.	5v625.f↔	Tx.autológ.tuk.b.,m.obj(<100ml-mikrogr.),chron.fistuly:predkol
5v620.x↔	Tx.autológ.tuk.b.malý obj.<100ml-makrograft),hoj.nervu:ost.	5v625.g↔	Tx.autológ.tuk.b.,m.obj(<100ml-mikrogr.),chr.fistuly:noha
5v621.6↔	Tx.autológ.tuk.b.,ma.obj(<100ml-makrogr),hoj.šliach:ram,axi	5v625.h	Tx.autol.tuk.b.,m.o(<100ml-mikrogr.),chron.fistuly:kapilícium
5v621.7↔	Tx.autológ.tuk.b.,m.o.<100ml-makrograft),hoj.šliach:ram,lak	5v625.n↔	Tx.autológ.tuk.b.<100ml-mikrograft),chron.fistuly:prsňik
5v621.8↔	Tx.autol.tuk.b.,ma.obj(<100ml-makrograft),hoj.šliach:predlakt	5v625.p↔	Tx.autol.tuk.b.,m.o(<100ml-mikrogr.),chr.fistuly:periaurikul.o.
5v621.9↔	Tx.autológ.tuk.b.,ma.obj.<100ml-makrograft),hoj.šliach:ruka	5v625.q↔	Tx.autológ.tuk.b.<100ml-mikrogr.),chron.fistuly:obl.menta
5v621.e↔	Tx.autol.tuk.b.,m.obj(<100ml-makrograft),hoj.šliach:stehn,kol	5v625.r	Tx.autol.tuk.b.,m.obj(<100ml-mikrogr.),chr.fistuly:periokul.o.
5v621.f↔	Tx.autológ.tuk.b.,m.obj(<100ml-makrograft),hoj.šliach:predkol	5v625.s↔	Tx.autol.tuk.b.,m.o(<100ml-mikrogr.),chron.fistuly:perianál.o.
5v621.g↔	Tx.autológ.tuk.b.,m.obj(<100ml-makrogr),hoj.šliach:noha	5v625.t↔	Tx.autológ.tuk.b.,m.obj(<100ml-mikrogr.),chron.fistuly:bukál.o.
5v621.x↔	Tx.autológ.tuk.b.,malý obj(<100ml-makrograft),hoj.šliach:ost.	5v625.u↔	Tx.autol.tuk.b.,m.obj(<100ml-mikrogr.),chron.fistuly:čelo.obl.
5v622.4	Tx.autológ.tuk.b.,m.o(<100ml-mikrograft),hoj.nervu:hlava	5v625.w↔	Tx.autol.tuk.b.,m.obj(<100ml-mikrogr.),chr.fistuly:nasolabiál.o.
5v622.5	Transpl.autológ.tuk.b.,m.o.<100ml-mikrograft),hoj.nervu:krk	5v625.x↔	Tx.autol.tuk.b.,malý objem(<100ml-mikrograft),chr.fistuly:ost.
5v622.6↔	Tx.autológ.tuk.b.,m.o.<100ml-mikrograft),hoj.nervu:ram,axila	5v625.y	Tx.autol.tuk.b.,m.obj(<100ml-mikrogr.),chr.fistuly:zygomat.o.
5v622.7↔	Tx.autológ.tuk.b.,m.obj(<100ml-mikrograft),hoj.nervu:ram,lak	5v626.1	Transpl.autológ.tuk.b.,m.o.<100ml-mikrograft),jazvo.tk:nos
5v622.8↔	Tx.autológ.tuk.b.,m.obj(<100ml-mikrograft),hoj.nervu:predlakt	5v626.4	Tx.autológ.tuk.b.,m.obj(<100ml-mikrogr.),jazv.tk:ost.č.hlavy
5v622.9↔	Tx.autológ.tuk.b.,malý obj(<100ml-mikrograft),hoj.nervu:ruka	5v626.5	Transpl.autológ.tuk.b.,m.o.<100ml-mikrograft),jazv.tkan:krk
5v622.a↔	Tx.autológ.tuk.b.,m.o.<100ml-mikrogr.),hoj.nervu:hr.st,chrbát	5v626.6↔	Tx.autológ.tuk.b.,m.o.<100ml-mikrograft),jazv.tkan:ram,axila
5v622.b	Tx.autológ.tuk.b.,m.obj(<100ml-mikrograft),hoj.nervu:bruš.o.	5v626.7↔	Tx.autológ.tuk.b.,m.o.<100ml-mikrograft),jazv.tkan:ram,lakeť
5v622.c	Tx.autol.tuk.b.,m.obj(<100ml-mikrogr.),hoj.nervu:ing.gen.o.	5v626.8↔	Tx.autológ.tuk.b.,m.o.<100ml-mikrograft),jazvovitě tk:predlakt
5v622.d	Tx.autológ.tuk.b.,m.obj(<100ml-mikrograft),hoj.nervu:glut.o.	5v626.9↔	Tx.autológ.tuk.b.,m.obj(<100ml-mikrograft),jazv.tkan:ruka
5v622.e↔	Tx.autológ.tuk.b.,m.o.<100ml-mikrograft),hoj.nervu:stehn,kol	5v626.a	Tx.autológ.tuk.b.,m.obj(<100ml-mikrogr.),jazv.tkan:hr.st,chrb
5v622.f↔	Tx.autológ.tuk.b.,m.o.<100ml-mikrograft),hoj.nervu:predkol	5v626.b	Tx.autológ.tuk.b.,m.o.<100ml-mikrograft),jazv.tkan:brušná.o.
5v622.g↔	Tx.autológ.tuk.b.,ma.obj(<100ml-mikrogr.),hoj.nervu:noha	5v626.c	Tx.autol.tuk.b.,m.obj(<100ml-mikrogr.),jazv.tkan:ingv.genitál.o.
5v622.s↔	Tx.autológ.tuk.b.,m.o.<100ml-mikrograft),hoj.nervu:perianál.o	5v626.d	Tx.autológ.tuk.b.,m.obj(<100ml-mikrograft),jazvovitě tk:glut.o.
5v622.x↔	Tx.autológ.tuk.bun.,malý obj(<100ml-mikrograft),hoj.nervu:ost	5v626.e↔	Tx.autológ.tuk.b.,m.o.<100ml-mikrograft),jazv.tkan:stehno,kol
5v623.6↔	Tx.autol.tuk.b.,ma.obj(<100ml-mikrogr.),hoj.šliach:ram,axila	5v626.f↔	Tx.autológ.tuk.b.,m.o.<100ml-mikrograft),jazv.tkan:predkol
5v623.7↔	Tx.autológ.tuk.b.,m.obj(<100ml-mikrograft),hoj.šliach:ram,lak	5v626.g↔	Tx.autológ.tuk.b.,malý obj(<100ml-mikrogr.),jazvo.tkan:noha
5v623.8↔	Tx.autológ.tuk.b.,m.o.<100ml-mikrograft),hoj.šliach:predlakt	5v626.h	Tx.autológ.tuk.b.,m.o.<100ml-mikrograft),jazv.tkan:kapilícium
5v623.9↔	Tx.autológ.tuk.b.,m.obj(<100ml-mikrograft),hoj.šliach:ruka	5v626.n↔	Tx.autológ.tuk.b.,m.o.<100ml-mikrograft),jazv.tkan:prsňik
5v623.e↔	Tx.autológ.tuk.b.,m.o.<100ml-mikrograft),hoj.šliach:stehn,kol	5v626.p↔	Tx.autol.tuk.b.,m.obj(<100ml-mikrogr.),jazv.tkan:periaurikul.o.
5v623.f↔	Tx.autol.tuk.b.,ma.obj(<100ml-mikrograft),hoj.šliach:predkol	5v626.q↔	Tx.autológ.tuk.b.,m.o.<100ml-mikrograft),jazv.tkan:obl.menta
5v623.g↔	Tx.autológ.tuk.b.,m.obj(<100ml-mikrogr.),hoj.šliach:noha	5v626.r	Tx.autológ.tuk.b.,m.obj(<100ml-mikrogr.),jazv.tkan:periokul.o.
5v623.x↔	Tx.autológ.tuk.b.,malý obj(<100ml-mikrograft),hoj.šliach:ost.	5v626.s↔	Tx.autológ.tuk.b.,m.o.<100ml-mikrograft),jazv.tkan:perianál.o.
5v624.1	Tx.autológ.tuk.b.,m.o.<100ml-mikrograft),chron.defekt.k:nos	5v626.t↔	Tx.autológ.tuk.b.,malý o.<100ml-mikrograft),jazv.tkan:bukál.o.
5v624.4	Tx.autol.tuk.b.<100ml-mikrogr.),chr.def.kože:ost.č.hlavy	5v626.u↔	Tx.autológ.tuk.b.,m.o.<100ml-mikrograft),jazv.tkan:čelo.obl.
5v624.5	Tx.autológ.tuk.b.,m.o.<100ml-mikrograft),chron.def.kože:krk	5v626.w↔	Tx.autológ.tuk.b.,m.obj(<100ml-mikrogr.),jazv.tk:nasolabiál.o.
5v624.6↔	Tx.autol.tuk.b.<100ml-mikrogr.),chr.defekt.kože:ram,axila	5v626.x↔	Tx.autológ.tuk.b.malý objem(<100ml-mikrograft),jazv.tkan:ost
5v624.7↔	Tx.autológ.tuk.b.<100ml-mikrogr.),chron.def.kože:ram,lakeť	5v626.y	Tx.autológ.tuk.b.,m.obj(<100ml-mikrogr.),jazv.tkan:zygomat.o.
5v624.8↔	Tx.autológ.tuk.b.<100ml-mikrogr.),chr.defekt.kože:predlakt	5v627.1	Tx.autológ.tuk.b.<100ml-mikrogr),VVCH s def.obj.mäkk.tk:nos
5v624.9↔	Tx.autológ.tuk.b.,m.o.<100ml-mikrograft),chron.def.kože:ruka	5v627.4	Tx.autol.tuk.b.<100ml-mikrogr.),VVCH s def.obj.mäkk.tk:o.č.hl.
5v624.a	Tx.autol.tuk.b.<100ml-mikrogr.),chr.def.kože:hr.st.,chrbát	5v627.5	Tx.autológ.tuk.b.<100ml-mikrogr.),VVCH s def.obj.mäkk.tk:krk
5v624.b	Tx.autológ.tuk.b.,m.o.<100ml-mikrogr.),chron.def.kože:bruš.o.	5v627.6↔	Tx.autol.tuk.b.<100ml-mikrogr.),VVCH s def.o.mäkk.tk:ram,axi
5v624.c	Tx.autol.tuk.b.,m.o.<100ml-mikrogr.),chr.def.kože:ing.gen.o.	5v627.7↔	Tx.autol.tuk.b.<100ml-mikrogr),VVCH s def.obj.mäkk.tk:ram,lak
5v624.d	Tx.autol.tuk.b.,m.obj(<100ml-mikrogr.),chron.def.kože:glut.o.	5v627.8↔	Tx.autol.tuk.b.<100ml-mikrogr),VVCH s def.obj.mäkk.tk:predl
5v624.e↔	Tx.autológ.tuk.b.<100ml-mikrogr.),chron.def.kože:stehno,kol	5v627.9↔	Tx.autol.tuk.b.<100ml-mikrogr.),VVCH s def.obj.mäkk.tk:ruka
5v624.f↔	Tx.autológ.tuk.b.<100ml-mikrogr.),chron.defekt.kože:predkol	5v627.a	Tx.autol.tuk.b.<100ml-mikrogr.),VVCH s def.obj.m.tk:hr.st,chrb
5v624.g↔	Tx.autol.tuk.b.,m.o.<100ml-mikrogr.),chron.def.kože:noha	5v627.b	Tx.autol.tuk.b.<100ml-mikrogr.),VVCH s def.obj.mäkk.tk:bruš.o
5v624.h	Tx.autológ.tuk.b.<100ml-mikrogr.),chron.def.kože:kapilícium	5v627.c	Tx.autol.tuk.b.<100ml-mikrogr),VVCH s def.o.mäkk.tk:ing.gen.o

5v627.d	Tx.autol.tuk.b.<100ml-mikrogr),VVCH s def.obj.mäkk.tk:glut.o.	5v631.6↔	Tx.autol.tuk.b.,vef.obj(>100ml-makrogr),chr.fistuly:ram,axila
5v627.e↔	Tx.autol.tuk.b.<100ml-mikrogr),VVCH s def.o.mäk.tk:stehno,kol	5v631.7↔	Tx.autológ.tuk.b.,vef.obj(>100ml-makrogr),chr.fistuly:ram,lak
5v627.f↔	Tx.autol.tuk.b.<100ml-mikrogr),VVCH,def.obj.mäkk.tk:predkol.	5v631.8↔	Tx.autol.tuk.b.,vef.obj(>100ml-makrogr),chron.fistuly:predlakt
5v627.g↔	Tx.autol.tuk.b.<100ml-mikrogr.),VVCH s def.obj.mäkk.tk:noha	5v631.9↔	Tx.autológ.tuk.b.,vef.obj(>100ml-makrograff),chr.fistuly:ruka
5v627.h	Tx.autol.tuk.b.<100ml-mikrogr.),VVCH s def.obj.mäkk.tk:kapilic.	5v631.a	Tx.autol.tuk.b.,vef.o(>100ml-makrogr),chr.fistuly:hr.st,chrh
5v627.n↔	Tx.autol.tuk.b.<100ml-mikrogr.),VVCH s def.obj.mäkk.tk:prsnik	5v631.b	Tx.autológ.tuk.b.,vef.obj(>100ml-makrograff),chr.fistuly:bruš.o
5v627.p↔	Tx.autol.tuk.b.<100ml-mik.),VVCH s def.obj.m.tk:periaurik.o.	5v631.c	Tx.autológ.tuk.b.,vef.o(>100ml-makrogr),chr.fistuly:ing.gen.o
5v627.q↔	Tx.autol.tuk.b.<100ml-mikrogr.),VVCH,def.obj.m.tk:obl.menta	5v631.d	Tx.autológ.tuk.b.,vef.obj(>100ml-makrogr),chron.fistuly:glut.o.
5v627.r	Tx.autol.tuk.b.<100ml-mikrogr.),VVCH,def.obj.m.tk:perioku.o.	5v631.e↔	Tx.autol.tuk.b.,vef.obj(>100ml-makrogr),chr.fistuly:stehno,kol
5v627.s↔	Tx.autol.tuk.b.<100ml-mikrogr.),VVCH def.obj.m.tk:perianá.o.	5v631.f↔	Tx.autológ.tuk.b.,vef.obj(>100ml-makrogr),chr.fistuly:predkol
5v627.t↔	Tx.autol.tuk.b.<100ml-mikrogr.),VVCH,def.obj.m.tk:bukál.o.	5v631.g↔	Tx.autol.tuk.b.,vef.obj(>100ml-makrogr),chron.fistuly:noha
5v627.u↔	Tx.autol.tuk.b.<100ml-mikrogr.),VVCH s def.obj.m.tk:čelo.obl.	5v631.h	Tx.autológ.tuk.b.,vef.obj(>100ml-makrogr),chr.fistuly:kapilic.
5v627.w↔	Tx.autol.tuk.b.<100ml-mikrogr.),VVCH,def.obj.m.tk:nasola.o.	5v631.n↔	Tx.autológ.tuk.b.,vef.obj(>100ml-makrograff),chr.fistuly:prsnik
5v627.x↔	Tx.autológ.tuk.b.<100ml-mikrogr.),VVCH s def.obj.mäk.tk:ost.	5v631.p↔	Tx.autol.tuk.b.,vef.o(>100ml-makrogr),chr.fistuly:periaurikul.o
5v627.y	Tx.autol.tuk.b.<100ml-mikrogr.),VVCH s def.obj.m.tk:zygom.o	5v631.q↔	Tx.autológ.tuk.b.,v.o(>100ml-makrogr),chron.fistuly:obl.menta
5v62x.1	Iná transpl.autológ.tuk.b.,m.objem (<100ml-mikrograff):nos	5v631.r↔	Tx.autol.tuk.b.,vef.o(>100ml-makrogr),chron.fistuly:periokul.o
5v62x.4	Iná tx.autológ.tuk.b.,malý obj(<100ml-mikrograff):ost.č.hlavý	5v631.s↔	Tx.autol.tuk.b.,vef.obj(>100ml-makrograff),chr.fistuly:perianál.o.
5v62x.5	Iná tx.autológ.tuk.b.,malý obj.<100ml-mikrograff):krk	5v631.t↔	Tx.autol.tuk.b.,vef.obj(>100ml-makrogr),chron.fistuly:bukál.o.
5v62x.6↔	Iná tx.autológ.tuk.b.,malý obj(<100ml-mikrograff):ram,axila	5v631.u↔	Tx.autológ.tuk.b.,vef.obj(>100ml-makrogr),chr.fistuly:čelo.obl.
5v62x.7↔	Iná tx.autol.tuk.buniek ,malý obj(<100ml-mikrograff):ram,lak	5v631.w↔	Tx.autol.tuk.b.,v.o(>100ml-makrogr),chron.fistuly:nasolab.o.
5v62x.8↔	Iná tx.autológ.tuk.b.,malý obj(<100ml-mikrograff):predlaktie	5v631.x↔	Tx.autológ.tuk.b.,vef.obj(>100ml-makrograff),chron.fistuly:ost.
5v62x.9↔	Iná transpl.autológ.tuk.b.,m.objem(<100ml-mikrograff):ruka	5v631.y	Tx.autol.tuk.b.,vef.o(>100ml-makrogr),chron.fistuly:zygomat.o
5v62x.a	Iná tx.autológ.tuk.b.,malý objem(<100ml-mikrograff):hr.st,chrbát	5v632.0	Transpl.autológ.tuk.b.,v.o.>100ml-makrograff),jzv.tk:pera
5v62x.b	Iná tx.autológ.tuk.b.,malý obj(<100ml-mikrograff):brušná.o.	5v632.1	Transpl.autológ.tuk.b.,v.o.>100ml-makrograff),jzv.tk:nos
5v62x.c	Iná tx.autológ.tuk.b.,malý o.<100ml-mikrograff):inguin.genit.o	5v632.4	Tx.autológ.tuk.b.,vef.obj(>100ml-makrogr),jzv.tk:ost.č.hlavý
5v62x.d	Iná tx.autológ.tuk.buniek ,malý obj(<100ml-mikrograff):glut.o.	5v632.5	Transpl.autológ.tuk.b.,v.o.>100ml-makrograff),jzv.tk:krk
5v62x.e↔	Iná tx.autológ.tuk.b.,malý obj(<100ml-mikrograff):stehno,kol	5v632.6↔	Tx.autológ.tuk.b.,vef.obj(>100ml-makrograff),jzv.tk:ram,axila
5v62x.f↔	Iná tx.autológ.tuk.b.,malý obj(<100ml-mikrograff):predkolenie	5v632.7↔	Tx.autológ.tuk.b.,vef.obj(>100ml-makrograff),jzv.tk:ram,lakef
5v62x.g↔	Iná tx.autológ.tuk.b.,malý objem(<100ml-mikrograff):noha	5v632.8↔	Tx.autológ.tuk.b.,vef.obj(>100ml-makrograff),jzv.tk:predlakt
5v62x.h	Iná tx.autológ.tuk.b.,malý obj(<100ml-mikrograff):kapilicium	5v632.9↔	Transpl.autológ.tuk.b.,v.o.>100ml-makrograff),jzv.tk:ruka
5v62x.n↔	Iná transpl.autológ.tuk.b.,m.o.<100ml-mikrograff):prsnik	5v632.a	Tx.autológ.tuk.b.,vef.obj(>100ml-makrograff),jzv.tk:hr.st,chrh
5v62x.p↔	Iná tx.autol.tuk.b.,malý obj(<100ml-mikrograff):periaurikul.o	5v632.b	Tx.autológ.tuk.b.,vef.obj(>100ml-makrograff),jzv.tk:brušná.o.
5v62x.r	Iná tx.autológ.tuk.b.,malý obj(<100ml-mikrograff):obl.menta	5v632.c	Tx.autol.tuk.b.,v.o(>100ml-makrogr),jzovovité tk:inguin.genit.o
5v62x.s↔	Iná tx.autológ.tuk.b.,malý obj(<100ml-mikrograff):periokulár.o.	5v632.d	Tx.autológ.tuk.b.,vef.obj(>100ml-makrograff),jzv.tk:glut.o.
5v62x.t↔	Iná tx.autológ.tuk.b.,malý obj(<100ml-mikrograff):perianál.o.	5v632.e↔	Tx.autológ.tuk.b.,vef.obj(>100ml-makrograff),jzv.tk:steh,kol
5v62x.u↔	Iná tx.autológ.tuk.b.,malý obj(<100ml-mikrograff):bukálna.o.	5v632.f↔	Tx.autológ.tuk.b.,vef.obj(>100ml-makrograff),jzv.tk:predkol
5v62x.v↔	Iná tx.autológ.tuk.b.,malý obj(<100ml-mikrograff):čelo.obl.	5v632.g↔	Tx.autológ.tuk.b.,vef.obj(>100ml-makrograff),jzv.tk:noha
5v62x.w↔	Iná tx.autológ.tuk.b.,malý o.<100ml-mikrograff):nasolabiál.o.	5v632.h	Tx.autol.tuk.b.,vef.obj(>100ml-makrograff),jzv.tk:kapilicium
5v62x.x↔	Iná transpl.autológ.tuk.b.,malý objem(<100ml-mikrograff):ost.	5v632.n↔	Tx.autológ.tuk.b.,vef.obj(>100ml-makrograff),jzv.tk:prsnik
5v62x.y	Iná tx.autológ.tuk.b.,malý obj(<100ml-mikrograff):zygomat.o.	5v632.p↔	Tx.autol.tuk.b.,v.o(>100ml-makrogr),jzv.tk:periaurikul.o.
5v630.0	Tx.autológ.tuk.b.,v.o(>100ml-makrograff),chr.defekty kože:pera	5v632.q↔	Tx.autológ.tuk.b.,v.obj(>100ml-makrograff),jzv.tk:obl.menta
5v630.1	Tx.autol.tuk.b.,vef.o(>100ml-makrogr),chr.def.kože:nos	5v632.r↔	Tx.autológ.tuk.b.,vef.o(>100ml-makrogr),jzv.tk:periokul.o
5v630.4	Tx.autol.tuk.b.,vef.obj(>100ml-makrogr),chr.def.kože:ost.č.hl	5v632.s↔	Tx.autol.tuk.b.,vef.obj(>100ml-makrograff),jzv.tk:perianál.o
5v630.5	Tx.autológ.tuk.b.>100ml-makrograff),chron.defekty kože:krk	5v632.t↔	Tx.autológ.tuk.b.,vef.obj(>100ml-makrograff),jzv.tk:bukál.o.
5v630.6↔	Tx.autol.tuk.b.,vef.o(>100ml-makrogr),chron.def.kože:ram,axi	5v632.u↔	Tx.autológ.tuk.b.,vef.obj(>100ml-makrograff),jzv.tk:čelo.obl.
5v630.7↔	Tx.autol.tuk.b.,vef.o(>100ml-makrogr),chron.def.kože:ram,lak	5v632.w↔	Tx.autol.tuk.b.,v.obj(>100ml-makrograff),jzv.tk:nasolabiál.o
5v630.8↔	Tx.autol.tuk.b.,vef.o(>100ml-makrogr),chron.def.kože:predlakt	5v632.x↔	Tx.autológ.tuk.b.,veľký o(>100ml-makrograff),jzv.tk:ost
5v630.9↔	Tx.autológ.tuk.b.>100ml-makrograff),chr.defekty kože:ruka	5v632.y	Tx.autológ.tuk.b.,vef.o(>100ml-makrograff),jzv.tk:zygomat.o.
5v630.a	Tx.autol.tuk.b.,v.o(>100ml-makrogr),chr.def.kože:hr.st,chrh	5v633.0	Tx.autológ.tuk.b.>100ml-makrogr),VVCH,def.obj.mäkk.tk:pera
5v630.b	Tx.autol.tuk.b.,vef.obj(>100ml-makrogr),chron.def.kože:bruš.o	5v633.1	Tx.autológ.t.b.>100ml-makrogr),VVCH,defekt.obj.mäkk.tk:nos
5v630.c	Tx.autol.tuk.b.,vef.obj(>100ml-makrogr),chr.def.kože:ing.gen.o	5v633.4	Tx.autol.t.b.>100ml-makrogr),VVCH,def.obj.mäkk.tk:ost.č.hl
5v630.d	Tx.autol.tuk.b.,vef.obj(>100ml-makrogr),chron.def.kože:glut.o.	5v633.5	Tx.autológ.tuk.b.>100ml-makrogr),VVCH,def.obj.mäkk.tk:krk
5v630.e↔	Tx.autol.tuk.b.,vef.o(>100ml-makrogr),chr.def.kože:stehno,kol	5v633.6↔	Tx.autol.t.b.>100ml-makrogr),VVCH,def.obj.mäkk.tk:ram,axila
5v630.f↔	Tx.autol.tuk.b.,veľký o(>100ml-makrogr),chr.def.kože:predkol	5v633.7↔	Tx.autol.t.b.>100ml-makrogr),VVCH,def.obj.mäkk.tk:ram,lak
5v630.g↔	Tx.autol.tuk.b.,vef.obj(>100ml-makrogr),chron.def.kože:noha	5v633.8↔	Tx.autol.t.b.>100ml-makrogr),VVCH,def.obj.mäkk.tk:predlakt
5v630.h	Tx.autol.tuk.b.,vef.o(>100ml-makrogr),chron.def.kože:kapilic.	5v633.9↔	Tx.autológ.t.b.>100ml-makrogr),VVCH,def.obj.mäkk.tk:ruka
5v630.n↔	Tx.autológ.tuk.b.>100ml-makrogr),chron.defekty kože:prsnik	5v633.a	Tx.autol.t.b.>100ml-makrogr),VVCH,def.obj.m.tk:hr.st,chrh
5v630.p↔	Tx.autol.tuk.b.,v.o(>100ml-makrogr),chr.def.kože:periaurikul.o.	5v633.b	Tx.autológ.t.b.>100ml-makrogr),VVCH,def.obj.mäkk.tk:bruš.o.
5v630.q↔	Tx.autol.tuk.b.,vef.o(>100ml-makrogr),chr.def.kože:obl.menta	5v633.c	Tx.autol.t.b.>100ml-makrogr),VVCH,def.obj.mäkk.tk:ing.gen.o
5v630.r↔	Tx.autol.tuk.b.,v.obj(>100ml-makrogr),chr.def.kože:periokul.o.	5v633.d	Tx.autol.t.b.>100ml-makrogr),VVCH,defekt.obj.mäkk.tk:glut.o.
5v630.s↔	Tx.autol.tuk.b.,vef.o(>100ml-makrogr),chron.def.kože:perian.o	5v633.e↔	Tx.autol.t.b.>100ml-makrogr),VVCH,def.obj.mäkk.tk:steh,kol
5v630.t↔	Tx.autol.tuk.b.,v.obj(>100ml-makrogr),chron.def.kože:bukál.o.	5v633.f↔	Tx.autol.t.b.>100ml-makrogr),VVCH,def.obj.mäkk.tk:predkol.
5v630.u↔	Tx.autol.tuk.b.,v.obj(>100ml-makrogr),chron.def.kože:čelo.obl.	5v633.g↔	Tx.autol.tuk.b.>100ml-makrogr),VVCH,def.obj.mäkk.tk:noha
5v630.w↔	Tx.autol.tuk.b.,v.o(>100ml-makrogr),chr.def.kože:nasolabiál.o	5v633.h	Tx.autol.tuk.b.>100ml-makrogr),VVCH,def.obj.mäkk.tk:kapilic
5v630.x↔	Tx.autológ.tuk.b.>100ml-makrograff),chron.defekty kože:ost.	5v633.n↔	Tx.autol.tuk.b.>100ml-makrogr),VVCH,def.obj.mäkk.tk:prsnik
5v630.y	Tx.autol.tuk.b.,v.o(>100ml-makrogr),chron.def.kože:zygomat.o.	5v633.p↔	Tx.autol.t.b.>100ml-makrogr),VVCH,def.obj.m.tk:periaurik.o.
5v631.0	Tx.autológ.tuk.b.,vef.o(>100ml-makrograff),chron.fistuly:pera	5v633.q↔	Tx.autol.t.b.>100ml-makrogr),VVCH,def.obj.mäkk.tk:o.menta
5v631.1	Tx.autológ.tuk.b.,v.obj(>100ml-makrograff),chron.fistuly:nos	5v633.r↔	Tx.autol.t.b.>100ml-makrogr),VVCH,def.obj.mäkk.tk:periok.o
5v631.4	Tx.autológ.tuk.b.>100ml-makrograff),chron.fistuly:ost.č.hl	5v633.s↔	Tx.autol.t.b.>100ml-makrogr),VVCH,def.obj.mäkk.tk:perianál
5v631.5	Tx.autológ.tuk.b.,vef.o(>100ml-makrograff),chron.fistuly:krk	5v633.t↔	Tx.autol.t.b.>100ml-makrogr),VVCH,def.obj.mäkk.tk:bukál.o.

5v633.u↔	Tx.autol.t.b.(>100ml-makrogr),VVCH,def.obj.mäkk.tk:čelo.obl.	8m165.21	Interstic.brachyt.s perman.impl.rádioakt.zfn:do 10 zfn
5v633.w↔	Tx.autol.t.b.(>100ml-makrogr),VVCH,def.obj.mäk.tk:nasolab.o	8m165.22	Interstic.brachyt.s perman.impl.rádioakt.zfn:viac ako 10 zfn
5v633.x↔	Tx.autológ.tuk.b.(>100ml-makrogr),VVCH,def.obj.mäkk.tk:ost.	8m16x	Iná brachyterapia uzavretými žiaričmi
5v633.y	Tx.autol.t.b.(>100ml-makrogr),VVCH,def.obj.mäk.tk:zygomat.o	8r741.1	Embolizácia spinálnej AVM
5v63x.0	Iná transpl.autológ.tuk.b.,veľký obj(>100ml-makrograft):pera	8r741.2	Embolizácia spinálnej durálnej fistuly
5v63x.1	Iná transplantácia autológ.tuk.b.,v.o.(>100ml-makrograft):nos	8r805.8	PTA kryto: spin. c.
5v63x.4	Iná tr.autológ.tuk.b.(>100ml-makrograft):ost.časti hlavy	8r805.p	PTA kryto: c. malf.
5v63x.5	Iná transpl.autológ.tuk.b.,v.o.(>100ml-makrograft):krk	8r850.8	Selek. embol. tekut.: spin. c.
5v63x.6↔	Iná tx.autológ.tuk.b.,vel.obj(>100ml-makrograft):ram,axila	8r850.p	Selek. embol. tekut.: c. malf.
5v63x.7↔	Iná tx.autológ.tuk.b.,vel.obj(>100ml-makrograft):ram,lakeť	8r850.x	Selek. embol. tekut.: iné
5v63x.8↔	Iná tx.autológ.tuk.b.,veľký obj(>100ml-makrograft):predlaktie	8r851.8	Selek. embol. odp. bal.: spin. c.
5v63x.9↔	Iná transpl.autológ.tuk.b.,v.objem(>100ml-makrograft):ruka	8r851.p	Selek. embol. odp. bal.: c. malf.
5v63x.a	Iná transpl.autol.tuk.b.(>100ml-makrograft):hr.st,chrábát	8r852.8	Selek. embol. c. okl.: spin. c.
5v63x.b	Iná transpl.autológ.tuk.b.,v.o.(>100ml-makrograft):bruš.o	8r852.p	Selek. embol. c. okl.: c. malf.
5v63x.c	Iná tx.autológ.tuk.b.,vel.obj(>100ml-makrograft):inguin,genit.o	8r853.8	Selek. embol. čas.: spin. c.
5v63x.d	Iná tx.autológ.tuk.b.,vel.obj(>100ml-makrograft):gluteál.o	8r853.p	Selek. embol. čas.: c. malf.
5v63x.e↔	Iná tx.autológ.tuk.b.,vel.obj(>100ml-makrograft):stehn,kol	8r854.8	Selek. embol. kov. šp.: spin. c.
5v63x.f↔	Iná tx.autológ.tuk.b.,vel.obj(>100ml-makrograft):predkolenie	8r854.p	Selek. embol. kov. šp.: c. malf.
5v63x.g↔	Iná tx.autológ.tuk.b.,vel.objem(>100ml-makrograft):noha	8r854.x	Selek. embol. kov. šp.: iné
5v63x.h	Iná tx.autológ.tuk.b.,vel.obj(>100ml-makrograft):kapilícium	8r855.8	Perkut.translum.selek.emboliz.ostat.spin.cievny
5v63x.n↔	Iná transpl.autológ.tuk.b.,v.o.(>100ml-makrograft):prsník	8r855.p	Perkut.translum.selek.emboliz.ostat.cievne malfor.
5v63x.p↔	Iná tx.autológ.tuk.b.,vel.obj(>100ml-makrograft):periaurikul.o	8r855.x	Perkutánná transluminálna selektívna embolizácia, ostatné: iné
5v63x.q↔	Iná tx.autológ.tuk.b.,vel.obj(>100ml-makrograft):obl.menta	Kc2200	Tarsorhafia bez excízie okraja viečka
5v63x.r↔	Iná tx.autológ.tuk.b.,vel.obj(>100ml-makrograft):periokulár.o	Kc2201	Tarsorhafia s excíziou okraja viečka
5v63x.s↔	Iná tx.autológ.tuk.b.,vel.obj(>100ml-makrograft):perianálna.o	Kc221	Mediálna kantopexia
5v63x.t↔	Iná tx.autológ.tuk.b.,vel.obj(>100ml-makrograft):bukálna.o	Kc222	Laterálna kantopexia
5v63x.u↔	Iná tx.autológ.tuk.b.,vel.obj(>100ml-makrograft):čelo.obl.	Kc2240	Korekčná operácia v oblasti epikantu Y-V plastikou
5v63x.w↔	Iná tx.autológ.tuk.b.,vel.obj(>100ml-makrograft):nasolabiál.o	Kc2241	Korekčná operácia v oblasti epikantu dvojistou Z-plastikou
5v63x.x↔	Iná transpl.autológ.tuk.b.,veľký obj(>100ml-makrograft):ost.	Kc224x	Korekčná operácia v oblasti epikantu, ostatné
5v63x.y	Iná tx.autológ.tuk.b.,vel.obj(>100ml-makrograft):zygomat.obl.	Kc225	Otvorenie tarsorhafie
8g113	Ošetrovanie a preväz popáleniny	Kc22x	Operácie na kantuse a epikantuse, ostatné
8g114	Ošetrovanie a preväz popáleniny prsta	Kc2800	Vertikálne predĺženie horného viečka Z-plastikou
8g115	Ošetrovanie a preväz popáleniny dorzy ruky alebo nohy	Kc2801	Vertikálne predĺženie horného viečka transplantátom
8g121.0	Ošetr.a preväz popáleniny: do 1 % povrchu tela	Kc2802	Vertik.predl.horného viečka reces.retrak.horného viečka
8g121.1	Ošetr.a preväz popáleniny:do 5 % povrchu tela	Kc2803	Vertik.predl.horného viečka ektóm.Muller.svalov [m.tar.super.]
8g121.2	Ošetr.a preväz popáleniny:od 6 % do 10% povrchu tela	Kc280x	Vertikálne predĺženie horného viečka, ostatné
8g121.3	Ošetr.a preväz popáleniny:od 11% do 15% povrchu tela	Kv1500	Chir.vyčist.rany s odstr.chor.tk.na koži a podk:malá ploch:pery
8g121.4	Ošetr.a preväz popáleniny:od 15% do 20% povrchu tela	Kv1504	Chir.vyč.rany s odstr.chor.tk.na kož.a podk:m.pl:ost.č.hl.
8g121.5	Ošetr.a preväz popáleniny:nad 20% povrchu tela	Kv1505	Chir.vyčist.rany s odstr.chor.tk.na koži a podk:m.plocha:krk
8g210	Biologická nekrektómia [Maggot therapy]	Kv1506	Chir.vyč.rany s odstr.chor.tk.na k.a podk:m.plocha:ram,axila
8m161.x	Intrakavit.iná brachyter.,okrem intraut.a intravagin.brachyt.	Kv1507	Chir.vyčist.rany s odstr.chor.tk.na k.a podk:m.pl:ram,lak.
8m162	Intraluminálna brachyterapia	Kv1508	Chir.vyčist.rany s odstr.chor.tk.na k.a podk:malá pl.predlakt.
8m164.1	Perkutánná translúmenová koronárna brachyterapia	Kv1509	Chir.vyč.rany s odstr.chor.tk.na koži a podk:malá plocha:ruka
8m164.2	Intravaskulárna brachyterapia v iných periférnych cievach	Kv150a	Chir.vyč.rany s odstr.chor.tk.na k.a podk:m.pl:hr.st.a chr.
8m165.01	Interstic.brachyter:1 rovinná impl.nizky dávkový príkon [LDR]	Kv150b	Chir.vyčist.rany s odstr.chor.tk.na k.a podk:malá pl:bruš.obl.
8m165.02	Interstic.brachyt:1 rovinná impl.pulzný dávkový príkon [PDR]	Kv150c	Chir.vyč.rany s odstr.chor.tk.na k.a podk:malá pl:ingv.genit.o.
8m165.03	Interstic.brachyt:1 rovinná impl.vysoký dávkový príkon [HDR]	Kv150d	Chir.vyčist.rany s odstr.chor.tk.na k.a podk:malá pl:glut.obl.
8m165.0x	Interstic.brachyterapia:1 rovinná implantácia:iné	Kv150e	Chir.vyč.rany s odstr.chor.tk.na koži a podk:malá pl:stehn,kol
8m165.11	Interstic.brachyt:viacrovinná impl:nizky dávk.príkon[LDR]	Kv150f	Chir.vyčist.rany s odst.chor.tk.na k.a podk:malá pl:predkol.
8m165.12	Interstic.brachyt:viacrovinná impl:pulzný dávk.príkon[PDR]	Kv150g	Chir.vyčist.rany s odstr.chor.tk.na koži a podk:malá pl:noha
8m165.13	Interstic.brachyt:viacrovinná impl:vysoký dávk.príkon[HDR]	Kv150x	Chir.vyč.rany s odstr.chor.tk.na koži a podk:malá plocha:ost.
8m165.1x	Intersticiál.brachyterapia:viacrovinná implantácia,iné	Kv15xx	Chirur.vyčis.rany s odstr.chorého tkaniva na koži a podk.ostatné

Výkon B03-5

Pozri stranu 164.

Výkon B17-4

8r850.8	Selek. embol. tekut.: spin. c.	8r854.x	Selek. embol. kov. šp.: iné
8r850.p	Selek. embol. tekut.: c. malf.	8r855.8	Perkut.translum.selek.emboliz.ostat.spin.cievny
8r850.x	Selek. embol. tekut.: iné	8r855.p	Perkut.translum.selek.emboliz.ostat.cievne malfor.
8r854.8	Selek. embol. kov. šp.: spin. c.	8r855.x	Perkutánná transluminálna selektívna embolizácia, ostatné: iné
8r854.p	Selek. embol. kov. šp.: c. malf.		

Výkon B17-5

5a402.b	Rekonštrukčné OP n. XI. extrakraniál.štepom	5a404	Primárna mikrosutúra nervového plexu
5a402.c	Rekonštrukčné OP n. XII. extrakraniál.štepom	5a405.b	Rekonštrukčné OP n. XI. extrakraniál.sutúrou
5a403	Rekonštrukcia n.VII. štepom v extrakraniálnom úseku	5a405.c	Rekonštrukčné OP n. XII. extrakraniál.sutúrou

5a40a.7	Anastomóza n. VII.sutúrou	5a50t.05	Impl/vým.neurs.PNS impl/vým.el:vág.n.-stim.srd.s.um.sn.v.PK
5a40a.b	Anastomóza n. XI.sutúrou	5a50t.11	Vým.neurost.PNS bez vým.el:viac-kanál.plne impl.nedob.
5a40a.c	Anastomóza n. XII.sutúrou	5a50t.12	Vým.neurost.PNS bez vým.el:viac-kanál.sy.dobjj.
5a40b.7	Anastomóza n. VII.štepom	5a50t.13	Vým.neurost.PNS bez vým.el:vágový.nervostim.sy.
5a40b.b	Anastomóza n. XI.štepom	5a50t.14	Vým.neuros.PNS b.vým.el:vág.n.stim.s.srdc.b.vým.sním.v.PK
5a40b.c	Anastomóza n. XII.štepom	5a50t.15	Vým.neurost.PNS b.vým.el:vág.n.stim.s.srdc.s.vým.sním.v.PK
5a500	Impl.elektron.stimulátora n.vagus pri lieč.epilepsie	5a50t.e	Implantácia periférnej neuroprotézy
5a507.1	Resek.nádoru veľk.a.stred.nervov s.násled.rekonštr.nervu	8r850.8	Selek. embol. tekut.: spin. c.
5a50c.2	Mikroch.sut.perif.nervu priama s pou.autotranspl.s.použ.lep.	8r850.p	Selek. embol. tekut.: c. malf.
5a50c.3	Mikroch.sut.perif.nerv.priama s pou.autotranspl.bez.použ.lep.	8r850.x	Selek. embol. tekut.: iné
5a50e.4	Rekonštr.nerv.plexu s použ.nerv.štetu:jednostran.	8r854.8	Selek. embol. kov. šp.: spin. c.
5a50e.5	Rekonštr.nerv.plexu bez použ.nerv.štetu:jednostran.	8r854.p	Selek. embol. kov. šp.: c. malf.
5a50t.01	Impl/vým.neurost.PNS s impl./vým.el:viac-k.plne impl.nedob.	8r854.x	Selek. embol. kov. šp.: iné
5a50t.02	Impl./vým.neurost.PNS s impl./vým.el:viac-k.plne impl.dobjj.	8r855.8	Perkut.translum.selek.emboliz.ostat.spin.cievny
5a50t.03	Impl./vým.neuros.PNS s impl./vým.el:vág.nervostim.sy	8r855.p	Perkut.translum.selek.emboliz.ostat.cievne.malfor.
5a50t.04	Impl/vým.neust.PNS impl/vým.el:vág.n.-stim.srd.b.um.sn.v.PK	8r855.x	Perkutánná.transluminálna selektívna embolizácia, ostatné: iné

Výkon B17-6

5a130	Dekompresia hlav.nervov v mastoidál.a tympan.úseku n.VII	5a40d.7	Resekcia schwanómu n. VII.extrakraniál.retrosigmoidálne
5a131	Dekompresia hlav.nervov labyrintového úseku n.VII.	5a40d.9	Resekcia schwanómu n. IX.extrakraniál.retrosigmoidálne
5a19a.7	Rekonštrukčné OP n.VII. intrakraniálne sutúrou	5a40d.a	Resekcia schwanómu n. X.extrakraniál.retrosigmoidálne
5a19a.b	Rekonštrukčné OP n. XI. intrakraniálne sutúrou	5a40d.b	Resekcia schwanómu n. XI.extrakraniál.retrosigmoidálne
5a19a.c	Rekonštrukčné OP n. XII. intrakraniálne sutúrou	5a40d.c	Resekcia schwanómu n. XII.extrakraniál.retrosigmoidálne
5a19b.7	Rekonštrukčné OP n. VII. intrakraniál.štepom	5a40e.3	Resekcia schwanómu n. III.extrakraniál.kombinovane
5a19b.b	Rekonštrukčné OP n. XI. intrakraniál.štepom	5a40e.4	Resekcia schwanómu n. IV.extrakraniál.kombinovane
5a19b.c	Rekonštrukčné OP n. XII. intrakraniál.štepom	5a40e.5	Resekcia schwanómu n. V.extrakraniál.kombinovane
5a19e	Disekcia n.VIII cez strednú jamu	5a40e.6	Resekcia schwanómu n. VI.extrakraniál.kombinovane
5a19h	Perkut.výkon na Gasserskom gangliu alebo koreňoch n.V.	5a40e.7	Resekcia schwanómu n. VII.extrakraniál.kombinovane
5a30f	Impl.liek.pumpy na intratekál.aplik.liečiva do miech.kanála	5a40e.9	Resekcia schwanómu n. IX.extrakraniál.kombinovane
5a310.10	Impl.liek.pumpy intrat/epidurál.pod.liek:l.pum.s.konš.priet.	5a40e.a	Resekcia schwanómu n. X.extrakraniál.kombinovane
5a310.11	Impl.liek.pump.intratek/epidurál.pod.liek:progr.liek.pumpa	5a40e.b	Resekcia schwanómu n. XI.extrakraniál.kombinovane
5a310.1x	Impl.liek.pumpy a intratek./epidurál.podávanie liek:ost.	5a40e.c	Resekcia schwanómu n. XII.extrakraniál.kombinovane
5a310.2	Vytvorenie podkožného rezervoára	5a40f.3	Resekcia schwanómu n. III.extrakran.stred.jamou
5a400.1	Denervácia periférneho nervu	5a40f.4	Resekcia schwanómu n. IV.extrakran.stred.jamou
5a400.2	Excizia lézie periférneho nervu:pri rekonštrukcii	5a40f.5	Resekcia schwanómu n. V.extrakran.stred.jamou
5a402.b	Rekonštrukčné OP n. XI. extrakraniál.štepom	5a40f.6	Resekcia schwanómu n. VI.extrakran.stred.jamou
5a402.c	Rekonštrukčné OP n. XII. extrakraniál.štepom	5a40f.7	Resekcia schwanómu n. VII.extrakran.stred.jamou
5a403	Rekonštrukcia n.VII. štepom v extrakraniálnom úseku	5a40f.9	Resekcia schwanómu n. IX.extrakran.stred.jamou
5a404	Primárna mikrosutúra nervového plexu	5a40f.a	Resekcia schwanómu n. X.extrakran.stred.jamou
5a405.b	Rekonštrukčné OP n. XI. extrakraniál.sutúrou	5a40f.b	Resekcia schwanómu n. XI.extrakran.stred.jamou
5a405.c	Rekonštrukčné OP n. XII. extrakraniál.sutúrou	5a40f.c	Resekcia schwanómu n. XII.extrakran.stred.jamou
5a406.7	Preťatie n.VII pri hemispazme	5a40g	Transkutánná neurolyza nervov a nervových ganglií
5a406.b	Preťatie n.XI pri hemispazme	5a501	Rekonštr.OP n.VII v obl.tváre p.paréze n.VII,cross face tech.
5a407.4	Sympatektómia,laparoskopicky	5a502	Rekonštr.OP n.VII v obl.tváre p.paréze n.VII,dynam.záves
5a407.5	Sympatektómia,videoskopicky	5a503	Rekonštr.OP n.VII v obl.tváre p.paréze n.VII,static.záves
5a408.1	Torakálna sympatektómia,torakotomicky	5a504	Rekonštr.OP n.VII v obl.tváre p.paréze n.VII,transpoz.svalu
5a408.2	Torakálna sympatektómia,torakoskopicky	5a505.1	Rekonštr.OP n. VII štepom v spánk.k., bližšie k mozg.kmeňu
5a408.3	Torakál.sympatektómia,perkután.pod kontrolou C-ramena	5a505.2	Rekonštrukcia n. VII. v spánkovej kosti
5a409.0	Lumbálna sympatektómia,otvorene chirurgicky	5a506	Transplantácia nervu s facio-faciálnou anastomózou
5a409.3	Lumbál.sympatektómia,perkután.pod kontrolou C-ramena	5a507.0	Resek.nádoru veľk.a.stred.nervov bez.násl.rekonštr.nervu
5a40a.7	Anastomóza n. VII.sutúrou	5a507.1	Resek.nádoru veľk.a.stred.nervov s.násled.rekonštr.nervu
5a40a.b	Anastomóza n. XI.sutúrou	5a508	Impl.neurostim.zar.pri dysfunkcii dol.moč.ciest
5a40a.c	Anastomóza n. XII.sutúrou	5a50a	Rekonštrukčné OP n. VII.extrakraniál.štepom
5a40b.7	Anastomóza n. VII.štepom	5a50b	Rekonštrukčné OP n. VII.extrakraniál.sutúrou
5a40b.b	Anastomóza n. XI.štepom	5a50c.2	Mikroch.sut.perif.nervu priama s pou.autotranspl.s.použ.lep.
5a40b.c	Anastomóza n. XII.štepom	5a50c.3	Mikroch.sut.perif.nerv.priama s pou.autotranspl.bez.použ.lep.
5a40c.3	Resekcia schwanómu n. III.extrakraniálne cez labyrint	5a50e.4	Rekonštr.nerv.plexu s použ.nerv.štetu:jednostran.
5a40c.4	Resekcia schwanómu n. IV.extrakraniálne cez labyrint	5a50e.5	Rekonštr.nerv.plexu bez použ.nerv.štetu:jednostran.
5a40c.5	Resekcia schwanómu n. V.extrakraniálne cez labyrint	5a50f	Mikroch.sut.perif.nervu priama bez použ.autotransplant.
5a40c.6	Resekcia schwanómu n. VI.extrakraniálne cez labyrint	5a50g	Dekompresia,deliberácia a uvoľnenie zrástov perifér.nervu
5a40c.7	Resekcia schwanómu n. VII.extrakraniálne cez labyrint	5a50h.61	Operácia pre syndróm Guyonovho tunela
5a40c.9	Resekcia schwanómu n. IX.extrakraniálne cez labyrint	5a50h.63	OP pre sy.kubitál.tunela s dekompresiou nervu
5a40c.a	Resekcia schwanómu n. X.extrakraniálne cez labyrint	5a50h.64	OP pre sy.kubitál.tunela s transpozíciou nervu
5a40c.b	Resekcia schwanómu n. XI.extrakraniálne cez labyrint	5a50h.6x	Operácia pre úžinový syndróm na HK, iný
5a40c.c	Resekcia schwanómu n. XII.extrakraniálne cez labyrint	5a50h.7	OP pre poúraz.stavy perifér.nervu na HK
5a40d.3	Resekcia schwanómu n. III.extrakraniál.retrosigmoidálne	5a50h.8	OP pre pozápal.stavy perifér.nervu na HK
5a40d.4	Resekcia schwanómu n. IV.extrakraniál.retrosigmoidálne	5a50h.9	Operácia pre úžinový syndróm na dolnej končatine
5a40d.5	Resekcia schwanómu n. V.extrakraniál.retrosigmoidálne	5a50h.a	OP pre poúraz.stavy perifér.nervu na DK
5a40d.6	Resekcia schwanómu n. VI.extrakraniál.retrosigmoidálne	5a50h.b	OP pre pozápal.stavy perifér.nervu na DK

5a50j	Operácia pre pronátorový syndróm	51560.0	OP nádorov na karotidách a iných paraganglióm:explorácia
5a50k	Dekompresia nervového plexu	51572	Revízia a. carotis interna
5a50l	Explorácia intradurál.časti brach.plexu zadným prístupom	5n10a	Trunkulárna vagotómia
5a50m	Explorácia extradurálnej časti brachiálneho plexu	5n10b.0	Selektívna gastrická vagotómia bez pyloroplastiky
5a50n	Skalenotóm/dekompres.brach.plexu p.sy.hor.hrud.apertúry	5n10b.1	Selektívna gastrická vagotómia s pyloroplastikou
5a50o	Dekompresia periférneho nervu transkutánná	5n10d	Vagotómia žalúdočného pahýľa
5a50p	Transpozícia periférneho nervu	5n10e	Laparoskopická vagotómia
5a50r	Endoskopická dekompresia kanála n.II	5t31d.6↔	Subchondr.otvor.kosti:dist.radiou.k
5a50t.00	Impl/vým.neurost.PNS impl/vým.el:1-kanál.plne impl.nedobij	5t31d.7↔	Subchondr.otvor.kosti:iný k.ruky b.n.
5a50t.06	Impl/vým.neurost.PNS s impl./vým.el:aktivácia baroreceptora	5t31d.8↔	Subchondr.otvor.kosti:radiokarp.kĺb
5a50t.10	Vým.neurost.PNS bez vým.elekr:1-kanál.plne impl.nedobij.	5t31d.9↔	Subchondr.otvor.kosti:ulnokarpál.kĺb
5a50t.16	Vým.neurost.PNS bez vým.el.:sy.aktivácie baroreceptora	5t31h.7↔	O.ch.OP chrupavky s tx.chondroc.autol.ind.matrix:i.k.ruk.b.n
5a50t.f0	Impl/výmena neurostimul.elekr.pre syst.aktiv.baroreceptora	5t31h.8↔	O.ch.OP chrupavky s tx.chondroc.autol.ind.matrix:radiok.k
5a50t.f1	Reviz.neurostimul.elekr.pre systém aktiv.baroreceptora	5t31k.6↔	O.ch.subchodrál.otv.kosti s vlož.nebunk.impl:d.radiou.k
5c990.1↔	Excízia chorého tkaniva n.II.	5t31k.7↔	O.ch.subchodrál.otv.kosti s vlož.nebunk.impl:k.ruky b.n
5c990.2↔	OP na n.II. (nervus opticus),ostatné	5t31k.8↔	O.ch.subchodrál.otv.kosti s vlož.nebunk.impl:radiokarp.k
5g90t	Lokál.transpozícia svalu v tvár.oblasti	5t31k.9↔	O.ch.subchodrál.otv.kosti s vlož.nebunk.impl:ulnokarp.k
5g90u	Transpozícia m.temporalis/m.masseter	5t708.0↔	Tenodéza ohýbača zápästia
5g90v	Mikrovaskul.transplantácia svalu v tvár.obl.	5t708.1↔	Tenodéza ohýbača prsta
5I010.0↔	Embolektómie a trombektómie bližš.neurč.č.a.carotis	5t708.2↔	Tenodéza ohýbača palca
5I010.1↔	Embolektóm.a trombekt. a.carotis com.a sinus carotic.	5t708.3↔	Tenodéza vystierača zápästia
5I010.2↔	Embolekt.a trombekt. a. carotis int., extrakraniál.č.	5t708.4↔	Tenodéza vystierača prsta
5I010.3↔	Embolekt.a trombekt. a.carotis externa	5t708.5↔	Tenodéza vystierača palca
5I010.4↔	Embolekt.a trombekt. a.vertebralis,extrakr.č.	5t709.0↔	Transpozícia ohýbača zápästia
5I010.5↔	Embolekt. a trombekt. a.carotis,použitie stentu	5t709.1↔	Transpozícia ohýbača prsta
5I010.6↔	Embolekt. a trombekt.tepny hl.a krku,cievna protéza	5t709.2↔	Transpozícia ohýbača palca
5I010.x↔	Embolektómie a trombektómie tepny hl. a krku,ost.	5t709.3↔	Transpozícia vystierača zápästia
5I015.0↔	Embolektómie a trombektómie aa. lumbales	5t709.4↔	Transpozícia vystierača prsta
5I019.9↔	Embolektómie a trombektómie v. jugularis	5t709.5↔	Transpozícia vystierača palca
5I135.x↔	Res.aneuryzmy tepny panvy a trupu b.použ.prot.mat,ost.	5t70a.0↔	Predĺženie ohýbača zápästia
5I140.x↔	Res.aneur.tepien hlavy a krku(okr.aneur.aor.)s intpoz.,ost.	5t70a.1↔	Predĺženie ohýbača prsta
5I145.x↔	Res.aneur.tepien panvy a trupu(okr.aneur.aor.)s inter.,ost.	5t70a.2↔	Predĺženie ohýbača palca
5I149.9↔	Res.ane. v. jugularis(okr.aneur.aor)s interpoz.	5t70a.3↔	Predĺženie vystierača zápästia
5I150.0↔	Res.pseudoaneuryziem bližšie neurčenej časti a. carotis	5t70a.4↔	Predĺženie vystierača prsta
5I150.1↔	Res.pseudoaneuryziem a. carotis com. a sinus carot.	5t70a.5↔	Predĺženie vystierača palca
5I150.2↔	Res.pseudoaneuryziem extrakran.časti a. carotis interna	5t70b.0↔	Skrátenie ohýbača zápästia
5I150.3↔	Res.pseudoaneuryziem a. carotis externa	5t70b.1↔	Skrátenie ohýbača prsta
5I150.4↔	Res.pseudoaneuryziem extrakraniálnej časti a. vertebralis	5t70b.2↔	Skrátenie ohýbača palca
5I150.5↔	Res.pseudoaneuryziem a. carotis, použitie stentu	5t70b.3↔	Skrátenie vystierača zápästia
5I150.x↔	Res.pseudoaneuryziem tepien hlavy a krku,ost.	5t70b.4↔	Skrátenie vystierača prsta
5I155.0↔	Resekcia pseudoaneuryziem aa. lumbales	5t70b.5↔	Skrátenie vystierača palca
5I156.0	Resekcia pseudoaneuryziem truncus coeliacus	5t70c.0↔	Vytvorenie lôžka transplantátu ohýbača zápästia
5I156.1	Resekcia pseudoaneuryziem a. hepatica	5t70c.1↔	Vytvorenie lôžka transplantátu ohýbača prsta
5I156.2	Resekcia pseudoaneuryziem a. gastrica	5t70c.2↔	Vytvorenie lôžka transplantátu ohýbača palca
5I156.3	Resekcia pseudoaneuryziem a. lienalis	5t70c.3↔	Vytvorenie lôžka transplantátu vystierača zápästia
5I156.4↔	Resekcia pseudoaneuryziem a. renalis	5t70c.4↔	Vytvorenie lôžka transplantátu vystierača prsta
5I156.5	Resekcia pseudoaneuryziem a. mesenterica superior	5t70c.5↔	Vytvorenie lôžka transplantátu vystierača palca
5I156.6	Resekcia pseudoaneuryziem a. mesenterica inferior	5t70d.0↔	Transplantácia ohýbača zápästia
5I156.x↔	Resekcia pseudoaneur.viscerál.tepien,ost.	5t70d.1↔	Transplantácia ohýbača prsta
5I159.9↔	Resekcia pseudoaneuryziem v. jugularis	5t70d.2↔	Transplantácia ohýbača palca
5I15a.0↔	Resekcia pseudoaneuryziem povrch.žil hlavy a krku	5t70d.3↔	Transplantácia vystierača zápästia
5I170.0↔	Ligatúra bližšie neurčenej časti a. carotis	5t70d.4↔	Transplantácia vystierača prsta
5I170.1↔	Ligatúra a. carotis communis a sinus caroticus	5t70d.5↔	Transplantácia vystierača palca
5I170.2↔	Ligatúra extrakraniálnej časti a. carotis interna	5t70e.0↔	Revízia implantátu (bez výmeny) ohýbača zápästia
5I170.3↔	Ligatúra a. carotis externa	5t70e.1↔	Revízia implantátu (bez výmeny) ohýbača prsta
5I170.4↔	Ligatúra extrakraniálnej časti a. vertebralis	5t70e.2↔	Revízia implantátu (bez výmeny) ohýbača palca
5I170.5↔	Ligatúra a. carotis, použitie stentu	5t70e.3↔	Revízia implantátu (bez výmeny) vystierača zápästia
5I170.6	Endoskopická ligatúra a. sphenopalatina	5t70e.4↔	Revízia implantátu (bez výmeny) vystierača prsta
5I170.x↔	Ligatúra tepien hlavy a krku, ostatné	5t70e.5↔	Revízia implantátu (bez výmeny) vystierača palca
5I176.0	Ligatúra truncus coeliacus	5t70f.0↔	Výmena implantátu ohýbača zápästia
5I176.1	Ligatúra a. hepatica	5t70f.1↔	Výmena implantátu ohýbača prsta
5I176.2	Ligatúra a. gastrica	5t70f.2↔	Výmena implantátu ohýbača palca
5I176.3	Ligatúra a. lienalis	5t70f.3↔	Výmena implantátu vystierača zápästia
5I176.4↔	Ligatúra a. renalis	5t70f.4↔	Výmena implantátu vystierača prsta
5I176.5	Ligatúra a. mesenterica superior	5t70f.5↔	Výmena implantátu vystierača palca
5I176.6	Ligatúra a. mesenterica inferior	5t70h.0↔	Plastika šľachy ohýbača zápästia
5I176.x↔	Ligatúra viscerálnych tepien, ostatné	5t70h.1↔	Plastika šľachy ohýbača prsta
5I179.9↔	Ligatúra v. jugularis	5t70h.2↔	Plastika šľachy ohýbača palca
5I17a.0↔	Ligatúra povrchových žíl hlavy a krku	5t70h.3↔	Plastika šľachy vystierača zápästia
5I17a.4↔	Ligatúra povrchových žíl panvy a trupu	5t70h.4↔	Plastika šľachy vystierača prsta

5t70h.5↔	Plastika šľachy vystierača palca	5t797.0↔	Transpoz.prsta k palcu na ruke bez rek.metakarp.I
5t70j.0↔	Spájanie šliach (previazanie) ohýbača zápästia	5t797.1↔	Transpoz.prsta k palcu na ruke s rek.metakarp.I
5t70j.1↔	Spájanie šliach (previazanie) ohýbača prsta	5t798↔	Voľná transplantácia prsta na ruke
5t70j.2↔	Spájanie šliach (previazanie) ohýbača palca	5t799↔	Voľná transpl.prsta nohy ako náhr.prsta ruky
5t70j.3↔	Spájanie šliach (previazanie) vystierača zápästia	5t800.0↔	Incizia svalu pozdĺžne v obl.hlavy a krku
5t70j.4↔	Spájanie šliach (previazanie) vystierača prsta	5t801.0↔	Incizia svalu priečne v obl.hlavy a krku
5t70j.5↔	Spájanie šliach (previazanie) vystierača palca	5t802.0↔	Incizia šľachy pozdĺžne v obl.hlavy a krku
5t70k.0↔	Refixácia ohýbača zápästia ku kosti vrát.kovovej kotvy	5t802.1↔	Incizia šľachy pozdĺžne v obl.ramena,axily
5t70k.1↔	Refixácia ohýbača prsta ku kosti vrátane kovovej kotvy	5t802.2↔	Incizia šľachy pozdĺžne v obl.rameno a lakeť
5t70k.2↔	Refixácia ohýbača palca ku kosti vrátane kovovej kotvy	5t802.3↔	Incizia šľachy pozdĺžne v obl.predlaktia
5t70k.3↔	Refixácia vystierača zápästia ku kosti vrát.kov.kotvy	5t802.4↔	Incizia šľachy pozdĺžne v obl.hrud.steny a chrbta
5t70k.4↔	Refixácia vystierača prsta ku kosti vrát.kov.kotvy	5t802.5↔	Incizia šľachy pozdĺžne v obl.bruš.steny
5t70k.5↔	Refixácia vystierača palca ku kosti vrát.kov. kotvy	5t802.6↔	Incizia šľachy pozdĺžne v inguinál.genit.a gluteálna obl.
5t714.0↔	Primárna sutúra radiokarpálneho väzu	5t802.7↔	Incizia šľachy pozdĺžne v obl.stehna a kolena
5t714.1↔	Primárna sutúra retinaculum flexorum	5t802.8↔	Incizia šľachy pozdĺžne v obl.predkolenia
5t714.2↔	Primárna sutúra ostatných väzov zápästia	5t802.a↔	Incizia šľachy pozdĺžne v obl.zadonožia a priehlavku
5t714.3↔	Primárna sutúra väzov stredoručia	5t802.b↔	Incizia šľachy pozdĺžne v obl.stredonožia a prednožia
5t714.4↔	Primár. sutúra väzov metakarpofalangeál.kĺbov prstov ruky	5t802.x	Incizia šľachy pozdĺžne:ostatné
5t714.5↔	Primárna sutúra väzov metakarpofalangeálneho kĺbu palca	5t803.0↔	Incizia šľachy priečne v obl.hlavy a krku
5t714.6↔	Primárna sutúra väzov interfalangeálnych kĺbov prstov ruky	5t803.1↔	Incizia šľachy priečne v obl.ramena,axily
5t714.7↔	Primárna sutúra väzov interfalangeálneho kĺbu palca	5t803.2↔	Incizia šľachy priečne v obl.ramena a lakťa
5t715.0↔	Sekundárna sutúra radiokarpálneho väzu	5t803.3↔	Incizia šľachy priečne v obl.predlaktia
5t715.1↔	Sekundárna sutúra retinaculum flexorum	5t803.4↔	Incizia šľachy priečne v obl.hrud.steny a chrbta
5t715.2↔	Sekundárna sutúra ostatných väzov zápästia	5t803.5↔	Incizia šľachy priečne v obl.bruš.steny
5t715.3↔	Sekundárna sutúra väzov stredoručia	5t803.6↔	Incizia šľachy priečne v inguinál.,genit.a gluteál.obl.
5t715.4↔	Sekund.sutúra väzov metakarpofalangeál.kĺbov prstov ruky	5t803.7↔	Incizia šľachy priečne v obl.stehna a kolena
5t715.5↔	Sekundár.sutúra väzov metakarpofalangeál.kĺbu palca	5t803.8↔	Incizia šľachy priečne v obl.predkolenia
5t715.6↔	Sekundárna sutúra väzov interfalangeál.kĺbov prstov ruky	5t803.a↔	Incizia šľachy priečne v obl.zadonožia a priehlavku
5t715.7↔	Sekundárna sutúra väzov interfalangeál.kĺbu palca	5t803.b↔	Incizia šľachy priečne v obl.stredonožia a prednožia
5t716.0↔	Plast.rekonštr.radiokarpál.väzu s autológnyim materiálom	5t803.x	Incizia šľachy priečne:ostatné
5t716.2↔	Plast.rekonštr.ostatných väzov zápästia s autológ.mat.	5t806.0↔	Otv.chirurgická incizia fascie v obl.hlavy a krku
5t716.3↔	Plast.rekonštr.väzov stredoručia s autológnyim materiálom	5t806.1↔	Otv.chirurgická incizia fascie v obl.ramena,axily
5t716.4↔	Plast.rekonštr.väz.metakarpofalang.k.prstov ruky autol.mat.	5t806.2↔	Otv.chirurgická incizia fascie v obl.ramena,lakťa
5t716.5↔	Plast.rekonštr.väzov metakarpofalang.k.palca autológ.mat.	5t806.3↔	Otv.chirurgická incizia fascie v obl.predlaktia
5t716.6↔	Plast.rekonštr.väzov interfalangeál.k.prstov ruky autológ.mat	5t806.4↔	Otv.chirurgická incizia fascie v obl.hrud.steny a chrbta
5t716.7↔	Plast.rekonštr.väzov interfalangeál.k.palca autológ.mat.	5t806.5↔	Otv.chirurgická incizia fascie v obl.bruš.steny
5t717.0↔	Plast.rekonštr.radiokarpál.väz:autológ.mat.a interlig.fix	5t806.6↔	Otv.chirurgická incizia fascie v inguin.genit.a glut.obl.
5t717.1↔	Plast.rek.retinacul.flex:autol.mat.a interlig.fix	5t806.7↔	Otv.chirurgická incizia fascie v obl.stehna a kolena
5t717.2↔	Plast.rek.ost.väzy zápästia:autol.mat.a interlig.fix	5t806.8↔	Otv.chirurgická incizia fascie v obl.predkolenia
5t717.3↔	Plast.rek.väzy stredoručia:autol.mat.a interlig.fix	5t806.a↔	Otv.chirurgická incizia fascie v obl.zadonožia a priehlavku
5t717.4↔	Plast.rek.väz.metakarpof.klb.prst.r:autol.mat.a interlig.fix	5t806.b↔	Otv.chirurgická incizia fascie v obl.stredonožia a prednožia
5t717.5↔	Plast.rek.väz.metakarpof.k.palec:aut.mat.a interlig.fix	5t806.x	Otv.chirurgická incizia fascie:ostatné
5t717.6↔	Plast.rek.väz.interfal.kl.prst.ruky:aut.mat.a interlig.fix	5t807.0↔	Perkutánná incizia fascie v obl.hlavy a krku
5t717.7↔	Plast.rek:väz.interfal.kl.palca:aut.mat.a interlig.fix	5t807.1↔	Perkutánná incizia fascie v obl.ramena,axily
5t718.0↔	Plast.rek.radiokarp.väzu:autológ.mat.a transoseál.fix	5t807.2↔	Perkutánná incizia fascie v obl.ramena,lakťa
5t718.1↔	Plast.rek.retinacul.flexorum:autol.mat.a transos.fix	5t807.3↔	Perkutánná incizia fascie v obl.predlaktia
5t718.2↔	Plast.rek.ost.väz.zápästia:autol.mat.a transoseál.fix	5t807.4↔	Perkutánná incizia fascie v obl.hrud.steny a chrbta
5t718.3↔	Plast.rek.väzy stredoručia:autol.mat.a transos.fixacioz	5t807.5↔	Perkutánná incizia fascie v obl.bruš.steny
5t718.4↔	Plast.rek.väz.metakarpofal.kl.prst.ru:aut.mat.a transos.fix	5t807.6↔	Perkutánná incizia fascie v inguinál.genit.a gluteál.obl.
5t718.5↔	Plast.rek.väz.metakarpofa.klb.palec:aut.mat.a transos.fix	5t807.7↔	Perkutánná incizia fascie v obl.stehna a kolena
5t718.6↔	Plast.rek.väz.interfal.kl.prst.ru:autol.mat.a transos.fix	5t807.8↔	Perkutánná incizia fascie v obl.predkolenia
5t718.7↔	Plast.rek.väz.interfal.kl.palca:autol.mat.a transos.fix	5t807.9↔	Perkutánná incizia fascie v obl.nohy
5t71a.0↔	Refixácia radiokarpál.väz ku kosti	5t807.x	Perkutánná incizia fascie:ostatné
5t71a.1↔	Refixácia retinaculum flexorum ku kosti	5t80b.0↔	Debridement svalu v obl.hlavy a krku
5t71a.2↔	Refix.ostat.väzov zápästia ku kosti	5t80b.1↔	Debridement svalu v obl.ramena,axily
5t71a.3↔	Refixácia väz.stredoručia ku kosti	5t80b.2↔	Debridement svalu v obl.ramena a lakťa
5t71a.4↔	Refix.väz.metakarpofal.kĺbov pr.ruky ku kosti	5t80b.3↔	Debridement svalu v obl.predlaktia
5t71a.5↔	Refix.väz. metakarpofal.kĺbu palca ku kosti	5t80b.4↔	Debridement svalu v obl.hrud.steny a chrbta
5t71a.6↔	Refix.väz.interfalangeál.kĺbov prst.ruky ku kosti	5t80b.5↔	Debridement svalu v obl.bruš.steny
5t71a.7↔	Refix.väz.interfalangeál.kĺbu palca ku kosti	5t80b.6↔	Debridement svalu v inguinál.,genit.a gluteál.obl.
5t727.2↔	Fasciekt.viac prstov s viac.neurolyzami a viac.arteriolyz.	5t80b.7↔	Debridement svalu v obl.stehna a kolena
5t736↔	Sutúra svalu ruky	5t80b.8↔	Debridement svalu v obl.predkolenia
5t737↔	Reinzercia svalu ruky	5t80b.9↔	Debridement svalu v obl.nohy
5t738↔	Transpozícia svalu ruky	5t80b.x	Debridement svalu:ostatné
5t739↔	Transplantácia svalu ruky	5t80c.0↔	Debridement šľachy v obl.hlavy a krku
5t73a↔	Predĺženie svalu ruky	5t80c.1↔	Debridement šľachy v obl.ramena,axily
5t73b↔	Skrátenie svalu ruky	5t80c.2↔	Debridement šľachy v obl.ramena a lakťa
5t793↔	Radik.excizia ch.tk.na ruke s špec.prepar.ciev a nervov	5t80c.3↔	Debridement šľachy v obl.predlaktia
5t794↔	Rad.excizia ch.tk.na ruke s rozš.preparáciou	5t80c.4↔	Debridement šľachy v obl.hrud.steny a chrbta
5t796↔	Transpozícia prsta k prstu na ruke	5t80c.5↔	Debridement šľachy v obl.bruš.steny

5t80c.6↔	Debridement šľachy v inguinál.,genit.a gluteál.obl.	5t816.x	Otv.chir.totál.fasciotómia priečna:ostat.
5t80c.7↔	Debridement šľachy v obl.stehna a kolena	5t817.0↔	Perkután.fasciotómia priečna:hlava,krk
5t80c.8↔	Debridement šľachy v obl.predkolena	5t817.1↔	Perkután.fasciotómia priečna:rameno,axila
5t80c.9↔	Debridement šľachy v obl.nohy	5t817.2↔	Perkután.fasciotómia priečna:rameno,lakeť
5t80c.x	Debridement šľachy:ostatné	5t817.3↔	Perkután.fasciotómia priečna:predlaktie
5t80d.0↔	Debridement fascie v obl.hlavy a krku	5t817.4↔	Perkután.fasciotómia priečna:hrud.stena,chrbat
5t80d.1↔	Debridement fascie v obl.ramena,axily	5t817.5↔	Perkután.fasciotómia priečna:bruš.stena
5t80d.2↔	Debridement fascie v obl.ramena a lakťa	5t817.6↔	Perkután.fasciotómia priečna:inguin,genit,glut.obl
5t80d.3↔	Debridement fascie v obl.predlaktia	5t817.7↔	Perkután.fasciotómia priečna:stehno,koleno
5t80d.4↔	Debridement fascie v obl.hrud.steny a chrbta	5t817.8↔	Perkután.fasciotómia priečna:predkolenie
5t80d.5↔	Debridement fascie v obl.bruš.steny	5t817.9↔	Perkután.fasciotómia priečna:noha
5t80d.6↔	Debridement fascie v inguinál.,genit.a gluteál.obl.	5t817.x	Perkután.fasciotómia priečna:ostatné
5t80d.7↔	Debridement fascie v obl.stehna a kolena	5t818.0↔	Otv.chir.parcíál.fasciotómia pozdĺž,1 segm:hlava,krk
5t80d.8↔	Debridement fascie v obl.predkolena	5t818.1↔	Otv.chir.parcíál.fasciotómia pozdĺž,1 segm:rameno,axila
5t80d.9↔	Debridement fascie v obl.nohy	5t818.2↔	Otv.chir.parcíál.fasciotómia pozdĺž,1 segm:ram,lakeť
5t80d.x	Debridement fascie:ostatné	5t818.3↔	Otv.chir.parcíál.fasciotómia pozdĺž,1 segm:predlak
5t80x.0↔	Ost.incie sv./šľachy/fascie:hlava a krk	5t818.4↔	Otv.chir.parcíál.fasciotómia pozdĺž,1 segm:hrud.st,chrb
5t80x.1↔	Ost.incie sv./šľachy/fascie:ramenný kĺb,axila	5t818.5↔	Otv.chir.parcíál.fasciotómia pozdĺž,1 segm:bruš.st
5t80x.2↔	Ost.incie sv./šľachy/fascie:rameno a lakeť	5t818.6↔	Otv.chir.parcíál.fasciotómia pozdĺž,1 segm:ing.gen,glut.ob
5t80x.3↔	Ost.incie svalu/šľachy/fascie:predlaktie	5t818.7↔	POtv.chir.parcíál.fasciotómia pozdĺž,1 segm:stehno,koleno
5t80x.4↔	Ost.incie sv./šľachy/fascie:hruďná stena a chrbát	5t818.8↔	Otv.chir.parcíál.fasciotómia pozdĺž,1 segm:predkol
5t80x.5	Ost.incie sv./šľachy/fascie:brušná stena	5t818.9↔	Otv.chir.parcíál.fasciotómia pozdĺž,1 segm:noha
5t80x.6↔	Ost.incie sv./šľachy/fascie:inguinál,genit.a glut.obl.	5t818.x	Otv.chir.parcíál.fasciotómia pozdĺž,1 segm:ostat
5t80x.7↔	Ost.incie sv./šľachy/fascie:stehno a koleno	5t819.0↔	Otv.ch.totál.fasciotómia pozdĺž,1 segm:hlava,krk
5t80x.8↔	Ost.incie sv./šľachy/fascie:predkolenie	5t819.1↔	Otv.ch.totál.fasciotómia pozdĺž,1 segm:rameno,axila
5t80x.9↔	Ost.incie sv./šľachy/fascie:noha	5t819.2↔	Otv.ch.totál.fasciotómia pozdĺž,1 segm:rameno,lakeť
5t80x.x	Ost.incie sv./šľachy/fascie:ostatné	5t819.3↔	Otv.ch.totál.fasciotómia pozdĺž,1 segm:predlakt
5t811.0↔	Otv.chir.tenotómia v obl.hlavy,krku	5t819.4↔	Otv.ch.totál.fasciotómia pozdĺž,1 segm:hrud.st,chrb
5t811.1↔	Otv.chir.tenotómia v obl.ramena,axily	5t819.5↔	Otv.ch.totál.fasciotómia pozdĺž,1 segm:bruš.st
5t811.2↔	Otv.chir.tenotómia v obl.ramena,lakťa	5t819.6↔	Otv.ch.totál.fasciotómia pozdĺž,1 segm:inguin,gen,glut.ob
5t811.3↔	Otv.chir.tenotómia v obl.predlaktia	5t819.7↔	Otv.ch.totál.fasciotómia pozdĺž,1 segm:steh,koleno
5t811.4↔	Otv.chir.tenotómia v obl.hrud.steny,chrbta	5t819.8↔	Otv.ch.totál.fasciotómia pozdĺž,1 segm:predkol
5t811.5↔	Otv.chir.tenotómia v obl.bruš.steny	5t819.9↔	Otv.ch.totál.fasciotómia pozdĺž,1 segm:noha
5t811.6↔	Otv.chir.tenotómia v inguin.,genit.,glut.obl.	5t819.x	Otv.chirurg.totálna fasciotómia pozdĺž,1 segm:ostat
5t811.7↔	Otv.chir.tenotómia v obl.stehna,kolena	5t81a.0↔	Perkut.fasciotómia pozdĺž.v obl.hlavy,krku
5t811.8↔	Otv.chir.tenotómia v obl.predkolena	5t81a.1↔	Perkut.fasciotómia pozdĺž.v obl.ramena,axily
5t811.9↔	Otv.chir.tenotómia v obl.nohy	5t81a.2↔	Perkut.fasciotómia pozdĺž.v obl.ramena,lakeť
5t811.x	Otv.chir.tenotómia:ostat.	5t81a.3↔	Perkut.fasciotómia pozdĺž.v obl.predlaktia
5t812.0↔	Perkutánná tenotómia v obl.hlavy,krku	5t81a.4↔	Perkut.fasciotómia pozdĺž.v obl.hrud.steny,chrbta
5t812.1↔	Perkutánná tenotómia v obl.ramena,axily	5t81a.5↔	Perkut.fasciotómia pozdĺž.v obl.bruš.steny
5t812.2↔	Perkutánná tenotómia v obl.ramena,lakťa	5t81a.6↔	Perkut.fasciotómia pozdĺž.v inguin,genit,glut.obl.
5t812.3↔	Perkutánná tenotómia v obl.predlaktia	5t81a.7↔	Perkut.fasciotómia pozdĺž.v obl.stehna,kolena
5t812.4↔	Perkutánná tenotómia v obl.hrud.st,chrbta	5t81a.8↔	Perkut.fasciotómia pozdĺž.v obl.predkolena
5t812.5↔	Perkutánná tenotómia v obl.bruš.steny	5t81a.9↔	Perkut.fasciotómia pozdĺž.v obl.nohy
5t812.6↔	Perkutánná tenotómia v inguin.,genit.,glut.obl.	5t81a.x	Perkut.fasciotómia pozdĺž:ostat.
5t812.7↔	Perkutánná tenotómia v obl.stehna,kolena	5t81b.0↔	Otv.ch.parcíál.fasciotómia,viac.segm:hlava,krk
5t812.8↔	Perkutánná tenotómia v obl.predkolena	5t81b.1↔	Otv.ch.parcíál.fasciotómia,viac.segm:rameno,axila
5t812.9↔	Perkutánná tenotómia v obl.nohy	5t81b.2↔	Otv.ch.parcíál.fasciotómia,viac.segm:rameno,lakeť
5t812.x	Perkutánná tenotómia:ostatné	5t81b.3↔	Otv.ch.parcíál.fasciotómia,viac.segm:predlaktie
5t815.0↔	Otv.chir.parc.fasciotómia priečna:hlava,krk	5t81b.4↔	Otv.ch.parcíál.fasciotómia,viac.segm:hrud.st,chrbat
5t815.1↔	Otv.chir.parc.fasciotómia priečna:rameno,axila	5t81b.5↔	Otv.ch.parcíál.fasciotómia,viac.segm:bruš.stena
5t815.2↔	Otv.chir.parc.fasciotómia priečna:rameno,lakeť	5t81b.6↔	Otv.ch.parcíál.fasciotómia,viac.segm:inguin,gen,glut.obl
5t815.3↔	Otv.chir.parc.fasciotómia priečna:predlaktie	5t81b.7↔	Otv.ch.parcíál.fasciotómia,viac.segm:steh,koleno
5t815.4↔	Otv.chir.parc.fasciotómia priečna:hrud.stena,chrbat	5t81b.8↔	Otv.ch.parcíál.fasciotómia,viac.segm:predkolenie
5t815.5↔	Otv.chir.parc.fasciotómia priečna:bruš.stena	5t81b.9↔	Otv.ch.parcíál.fasciotómia,viac.segm:noha
5t815.6↔	Otv.chir.parc.fasciotómia priečna:inguin,genit,glut.obl.	5t81b.x	Otv.chirurg.parcíálna fasciotómia,viac.segm:ostatné
5t815.7↔	Otv.chir.parc.fasciotómia priečna:stehno,koleno	5t81c.0↔	Otv.ch.totál.fasciotómia,viac.segm:hlava,krk
5t815.8↔	Otv.chir.parc.fasciotómia priečna:predkolenie	5t81c.1↔	Otv.ch.totál.fasciotómia,viac.segm:rameneno,axila
5t815.9↔	Otv.chir.parc.fasciotómia priečna:noha	5t81c.2↔	Otv.ch.totál.fasciotómia,viac.segm:rameno,lakeť
5t815.x	Otv.chir.parc.fasciotómia priečna:ostatné	5t81c.3↔	Otv.ch.totál.fasciotómia,viac.segm:predlaktie
5t816.0↔	Otv.chir.totál.fasciotómia priečna:hlava,krk	5t81c.4↔	Otv.ch.totál.fasciotómia,viac.segm:hrud.st,chrbat
5t816.1↔	Otv.chir.totál.fasciotómia priečna:rameno,axila	5t81c.5↔	Otv.ch.totál.fasciotómia,viac.segm:bruš.stena
5t816.2↔	Otv.chir.totál.fasciotómia priečna:rameno,lakeť	5t81c.6↔	Otv.ch.totál.fasciotómia,viac.segm:inguin,gen,glut.obl
5t816.3↔	Otv.chir.totál.fasciotómia priečna:predlaktie	5t81c.7↔	Otv.ch.totál.fasciotómia,viac.segm:stehno,koleno
5t816.4↔	Otv.chir.totál.fasciotómia priečna:hrud.stena,chrbat	5t81c.8↔	Otv.ch.totál.fasciotómia,viac.segm:predkolenie
5t816.5↔	Otv.chir.totál.fasciotómia priečna:bruš.stena	5t81c.9↔	Otv.ch.totál.fasciotómia,viac.segm:noha
5t816.6↔	Otv.chir.totál.fasciotómia priečna:inguin,genit,glut.obl	5t81c.x	Otv.ch.totál.fasciotómia,viac.segm:ostatné
5t816.7↔	Otv.chir.totál.fasciotómia priečna:stehno,koleno	5t81d.0↔	Dezinzeria svalu,šľachy:hlava a krk
5t816.8↔	Otv.chir.totál.fasciotómia priečna:predkolenie	5t81d.1↔	Dezinzeria svalu,šľachy:rameneno a axila
5t816.9↔	Otv.chir.totál.fasciotómia priečna:noha	5t81d.2↔	Dezinzeria svalu,šľachy:rameno a lakeť

5t81d.3↔	Dezinzerzia svalu,šľachy:predlaktie	5t829.7↔	Excizia na šľach.a svaloch,subfasciál:stehno,koleno
5t81d.4↔	Dezinzerzia svalu,šľachy:hруд.stena a chrbát	5t829.8↔	Excizia na šľach.a svaloch,subfasciál:predkolenie
5t81d.5↔	Dezinzerzia svalu,šľachy:bruš.stena	5t829.9↔	Excizia na šľach.a svaloch,subfasciál:noha
5t81d.6↔	Dezinzerzia svalu,šľachy:inguinínal.genit.a glut.obl.	5t829.x	Excizia na šľach.a svaloch,subfasciál:ostatné
5t81d.7↔	Dezinzerzia svalu,šľachy:stehno a koleno	5t82b.0↔	Res.kompart.sv,šľ,f.b.špec.ciev,nerv.prep:hlava,krk
5t81d.8↔	Dezinzerzia svalu,šľachy:predkolenie	5t82b.1↔	Res.kompart.sv,šľ,f.b.špec.ciev,nerv.prep:rameno,axila
5t81d.9↔	Dezinzerzia svalu,šľachy:noha	5t82b.2↔	Res.kompart.sv,šľ,f.b.špec.ciev,nerv.prep:rameno,lakeť
5t81d.x	Dezinzerzia svalu,šľachy:ostatné	5t82b.3↔	Res.kompart.sv,šľ,f.b.špec.ciev,nerv.prep:predlaktie
5t824.0↔	Parciál.excizia svalu,epifasciál:hlava,krk	5t82b.4↔	Res.kompart.sv,šľ,f.b.špec.ciev,nerv.prepar:hруд.st,chrбát
5t824.1↔	Parciál.excizia svalu,epifasciál:rameno,axila	5t82b.5↔	Res.kompart.sv,šľ,f.b.špec.ciev,nerv.prepar:bruš.st
5t824.2↔	Parciál.excizia svalu,epifasciál:rameno,lakeť	5t82b.6↔	Res.kompart.sv,šľ,f.b.špec.ciev,nerv.prep:rameno,genit,glut.ob
5t824.3↔	Parciál.excizia svalu,epifasciál:predlaktie	5t82b.7↔	Res.kompart.sv,šľ,f.b.špec.ciev,nerv.prepar:steh,koleno
5t824.4↔	Parciál.excizia svalu,epifasciál:hруд.st,chrбát	5t82b.8↔	Res.kompart.sv,šľ,f.b.špec.ciev,nerv.prepar:predkol
5t824.5↔	Parciál.excizia svalu,epifasciál:bruš.stena	5t82b.9↔	Res.kompart.sv,šľ,f.b.špeciál.ciev,nerv.preparácie:noha
5t824.6↔	Parciál.excizia svalu,epifasciál:inguin,genit,glut.obl	5t82b.x	Resek.kompartm.sv,šľ,fascie bez špec.ciev,nerv.prepar:ost.
5t824.7↔	Parciál.excizia svalu,epifasciál:stehno,koleno	5t82c.0↔	Res.kompart.sv,šľ,f.so špec.ciev,nerv.prep:hlava,krk
5t824.8↔	Parciál.excizia svalu,epifasciál:predkolenie	5t82c.1↔	Res.kompart.sv,šľ,f.so špec.ciev,nerv.prep:rameno,axila
5t824.9↔	Parciál.excizia svalu,epifasciál:noha	5t82c.2↔	Res.kompart.sv,šľ,f.so špec.ciev,nerv.prep:rameno,lakeť
5t824.x	Parciálna excizia svalu,epifasciálne:ostat.	5t82c.3↔	Res.kompart.sv,šľ,f.so špec.ciev,nerv.prep:predlaktie
5t825.0↔	Totál excizia svalu,epifasciál:hlava,krk	5t82c.4↔	Res.kompart.sv,šľ,f.so špec.ciev,nerv.prep:hруд.st,chrбát
5t825.1↔	Totál excizia svalu,epifasciál:rameno,axila	5t82c.5↔	Res.kompart.sv,šľ,f.so špec.ciev,nerv.prep:bruš.stena
5t825.2↔	Totál excizia svalu,epifasciál:rameno,lakeť	5t82c.6↔	Res.kompart.sv,šľ,f.so špec.ciev,nerv.prep:ing,gen,glut.ob
5t825.3↔	Totál excizia svalu,epifasciál:predlaktie	5t82c.7↔	Res.kompart.sv,šľ,f.so špec.ciev,nerv.prep:stehno,koleno
5t825.4↔	Totál excizia svalu,epifasciál:hруд.st,chrбát	5t82c.8↔	Res.kompart.sv,šľ,f.so špec.ciev,nerv.prep:predkolenie
5t825.5↔	Totál excizia svalu,epifasciál:bruš.stena	5t82c.9↔	Res.kompart.sv,šľ,f.so špec.ciev,nerv.prep:noha
5t825.6↔	Totál excizia svalu,epifasciál:inguin,genit,glut.ob	5t82c.x	Resek.kompart.sv,šľ,fascie so špeciál.ciev,nerv.prepar:ost.
5t825.7↔	Totál excizia svalu,epifasciál:stehno,koleno	5t82d.0↔	Res.kompart.sv,šľ,f.s.rozšír.prepar:hlava,krk
5t825.8↔	Totál excizia svalu,epifasciál:predkolenie	5t82d.1↔	Res.kompart.sv,šľ,f.s.rozšír.prepar:ramen.kĺb,xila
5t825.9↔	Totál excizia svalu,epifasciál:noha	5t82d.2↔	Res.kompart.sv,šľ,f.s.rozšír.prepar:rameno,lakeť
5t825.x	Totál excizia svalu,epifasciálne:ostat.	5t82d.3↔	Resek.kompart.sv,šľ,f.s.rozšír.prepar:predlaktie
5t826.0↔	Parciál.excizia svalu,subfasciál:hlava,krk	5t82d.4↔	Res.kompart.sv,šľ,f.s.rozšír.prepar:hруд.st,chrбát
5t826.1↔	Parciál.excizia svalu,subfasciál:rameno,axila	5t82d.5↔	Res.kompart.sv,šľ,f.s.rozšír.prepar:bruš.stena
5t826.2↔	Parciál.excizia svalu,subfasciál:rameno,lakeť	5t82d.6↔	Res.kompart.sv,šľ,f.s.rozšír.prepar:inguin,genit,glut.obl
5t826.3↔	Parciál.excizia svalu,subfasciál:predlaktie	5t82d.7↔	Res.kompart.sv,šľ,f.s.rozšír.prepar:stehno,koleno
5t826.4↔	Parciál.excizia svalu,subfasciál:hруд.st,chrбát	5t82d.8↔	Res.kompart.sv,šľ,f.s.rozšír.prepar:predkolenie
5t826.5↔	Parciál.excizia svalu,subfasciál:bruš.stena	5t82d.9↔	Res.kompart.sv,šľ,f.s.rozšír.prepar:noha
5t826.6↔	Parciál.excizia svalu,subfasciál:inguin,genit,glut.ob	5t82d.x	Resek.kompartm.sv,šľ,fascie s rozšírenou preparáciou:ost.
5t826.7↔	Parciál.excizia svalu,subfasciál:stehno,koleno	5t82e.0↔	Odobr.sval.tkaniva na transpl:hlava a krk
5t826.8↔	Parciál.excizia svalu,subfasciál:predkolenie	5t82e.1↔	Odobr.sval.tk.na transpl:rameno,axila
5t826.9↔	Parciál.excizia svalu,subfasciál:noha	5t82e.2↔	Odobr.sval.tk.na transpl:rameno,lakeť
5t826.x	Parciál.excizia svalu,subfasciálne:ostat.	5t82e.3↔	Odobr.sval.tk.na transpl:predlaktie
5t827.0↔	Totál.excizia svalu,subfasciál:hlava,krk	5t82e.4↔	Odobr.sval.tk.na transpl:hруд.st,chrбát
5t827.1↔	Totál.excizia svalu,subfasciál:rameno,axila	5t82e.5↔	Odobr.sval.tk.na transpl:bruš.stena
5t827.2↔	Totál.excizia svalu,subfasciál:rameno a lakeť	5t82e.6↔	Odobr.sval.tk.na transpl:inguin,genit,glut.obl
5t827.3↔	Totál.excizia svalu,subfasciál:predlaktie	5t82e.7↔	Odobr.sval.tk.na transpl:stehno,koleno
5t827.4↔	Totál.excizia svalu,subfasciál:hруд.st,chrбát	5t82e.8↔	Odobr.sval.tk.na transpl:predkolenie
5t827.5↔	Totál.excizia svalu,subfasciál:bruš.stena	5t82e.9↔	Odobratie sval.tkaniva na transplantáciu:noha
5t827.6↔	Totál.excizia svalu,subfasciál:inguin,genit,glut.ob	5t82e.x	Odobratie sval.tkaniva na transplantáciu:ostatné
5t827.7↔	Totál.excizia svalu,subfasciál:stehno,koleno	5t82f.0↔	Odobr.šľachy na transplantáciu:hlava,krk
5t827.8↔	Totál.excizia svalu,subfasciál:predkolenie	5t82f.1↔	Odobr.šľachy na transplantáciu:ramen.kĺb,axila
5t827.9↔	Totál.excizia svalu,subfasciál:noha	5t82f.2↔	Odobr.šľachy na transplantáciu:rameno,lakeť
5t827.x	Totál.excizia svalu,subfasciál:ostat.	5t82f.3↔	Odobr.šľachy na transplantáciu:predlaktie
5t828.0↔	Excizia na šľachách a svaloch,epifasciál:hlava,krk	5t82f.4↔	Odobr.šľachy na transplantáciu:hруд.st,chrбát
5t828.1↔	Excizia na šľachách a svaloch,epifasciál:rameno,axila	5t82f.5↔	Odobr.šľachy na transplantáciu:bruš.stena
5t828.2↔	Excizia na šľachách a svaloch,epifasciál:rameno,lakeť	5t82f.6↔	Odobr.šľachy na transplantáciu:inguin,genit,glut.obl
5t828.3↔	Excizia na šľachách a svaloch,epifasciál:predlaktie	5t82f.7↔	Odobr.šľachy na transplantáciu:stehno,koleno
5t828.4↔	Excizia na šľachách a svaloch,epifasciál:hруд.st,chrбát	5t82f.8↔	Odobr.šľachy na transplantáciu:predkolenie
5t828.5↔	Excizia na šľachách a svaloch,epifasciál:bruš.st	5t82f.9↔	Odobr.šľachy na transplantáciu:noha
5t828.6↔	Excizia na šľachách a svaloch,epifasciál:inguin,genit,glut.obl	5t82f.x	Odobratie šľachy na transplantáciu:ostatné
5t828.7↔	Excizia na šľachách a svaloch,epifasciál:stehno,koleno	5t82g.0↔	Odobr.fascie na transpl:hlava,krk
5t828.8↔	Excizia na šľachách a svaloch,epifasciál:predkolenie	5t82g.1↔	Odobr.fascie na transpl:ramen.kĺb,axila
5t828.9↔	Excizia na šľachách a svaloch,epifasciál:noha	5t82g.2↔	Odobr.fascie na transpl:rameno,lakeť
5t828.x	Excizia na šľachách a svaloch,epifasciál:ostatné	5t82g.3↔	Odobr.fascie na transpl:predlaktie
5t829.0↔	Excizia na šľach.a svaloch,subfasciál:hlava,krk	5t82g.4↔	Odobr.fascie na transpl:hруд.st,chrбát
5t829.1↔	Excizia na šľach.a svaloch,subfasciál:ramen.kĺb,xila	5t82g.5↔	Odobr.fascie na transpl:bruš.stena
5t829.2↔	Excizia na šľach.a svaloch,subfasciál:rameno,lakeť	5t82g.6↔	Odobr.fascie na transpl:inguin,genit,glut.obl
5t829.3↔	Excizia na šľach.a svaloch,subfasciál:predlaktie	5t82g.7↔	Odobr.fascie na transpl:stehno,koleno
5t829.4↔	Excizia na šľach.a svaloch,subfasciál:hруд.st,chrбát	5t82g.8↔	Odobr.fascie na transpl:predkolenie
5t829.5↔	Excizia na šľach.a svaloch,subfasciál:bruš.st	5t82g.9↔	Odobr.fascie na transplantáciu:noha
5t829.6↔	Excizia na šľach.a svaloch,subfasciál:inguin,genit,glut.obl	5t82g.x	Odobratie fascie na transplantáciu:ostatné

5t830.0↔	Refixácia svalov v obl.hlavý,krku	5t837.4↔	Revízia transplantátu svalov:hруд.stena a chrbát
5t830.1↔	Refixácia svalov v obl.ramena,axily	5t837.5↔	Revízia transplantátu svalov:brušná stena
5t830.2↔	Refixácia svalov v obl.ramena,lakt'a	5t837.6↔	Revízia transplantátu svalov:inguin,genit.a glut.obl.
5t830.3↔	Refixácia svalov v obl.predlaktia	5t837.7↔	Revízia transplantátu svalov:stehno a koleno
5t830.4↔	Refixácia svalov v obl.hrud.steny,chrбta	5t837.8↔	Revízia transplantátu svalov:predkolenie
5t830.5↔	Refixácia svalov v obl.bruš.steny	5t837.9↔	Revízia transplantátu svalov:noha
5t830.6↔	Refixácia svalov v inguin,genit.a gluteál.obl.	5t837.x	Revízia transplantátu svalov:ostatné
5t830.7↔	Refixácia svalov v obl.stehna,kolena	5t838.0↔	Výmena transplantátu svalov:hlava a krk
5t830.8↔	Refixácia svalov v obl.predkolenia	5t838.1↔	Výmena transplantátu svalov:rameno a axila
5t830.9↔	Refixácia svalov v obl.nohy	5t838.2↔	Výmena transplantátu svalov:rameno a lakeť
5t830.x	Refixácia svalov:ostatné	5t838.3↔	Výmena transplantátu svalov:predlaktie
5t832.0↔	Predĺženie a sutúra svalov v obl.hlavý,krku	5t838.4↔	Výmena transplantátu svalov:hруд.stena a chrbát
5t832.1↔	Predĺženie a sutúra svalov v obl.ramena,axily	5t838.5↔	Výmena transplantátu svalov:brušná stena
5t832.2↔	Predĺženie a sutúra svalov v obl.ramena,lakt'a	5t838.6↔	Výmena transplantátu svalov:inguin,genit.a glut.obl.
5t832.3↔	Predĺženie a sutúra svalov v obl.predlaktia	5t838.7↔	Výmena transplantátu svalov:stehno a koleno
5t832.4↔	Predĺženie a sutúra svalov v obl.hrud.steny,chrбta	5t838.8↔	Výmena transplantátu svalov:predkolenie
5t832.5↔	Predĺženie a sutúra svalov v obl.bruš.steny	5t838.9↔	Výmena transplantátu svalov:noha
5t832.6↔	Predĺženie a sutúra svalov v ingv,genit,glut.obl.	5t838.x	Výmena transplantátu svalov:ostatné
5t832.7↔	Predĺženie a sutúra svalov v obl.stehna,kolena	5t839.0↔	Odstránenie transplantátu svalov:hlava a krk
5t832.8↔	Predĺženie a sutúra svalov v obl.predkolenia	5t839.1↔	Odstránenie transplantátu svalov:rameno a axila
5t832.9↔	Predĺženie a sutúra svalov v obl.nohy	5t839.2↔	Odstránenie transplantátu svalov:rameno a lakeť
5t832.x	Predĺženie a sutúra svalov:ostatné	5t839.3↔	Odstránenie transplantátu svalov:predlaktie
5t833.0↔	Skrátenie a sutúra svalov v obl.hlavý,krku	5t839.4↔	Odstránenie transplantátu svalov:hруд.stena a chrbát
5t833.1↔	Skrátenie a sutúra svalov v obl.ramena,axily	5t839.5↔	Odstránenie transplantátu svalov:brušná stena
5t833.2↔	Skrátenie a sutúra svalov v obl.ramena,lakt'a	5t839.6↔	Odstr.transplant.svalov:inguin,genit.a glut.obl.
5t833.3↔	Skrátenie a sutúra svalov v obl.predlaktia	5t839.7↔	Odstránenie transplantátu svalov:stehno a koleno
5t833.4↔	Skrátenie a sutúra svalov v obl.hrud.steny,chrбta	5t839.8↔	Odstránenie transplantátu svalov:predkolenie
5t833.5↔	Skrátenie a sutúra svalov v obl.bruš.steny	5t839.9↔	Odstránenie transplantátu svalov:noha
5t833.6↔	Skrátenie a sutúra svalov v inguin,genit.a glut.obl.	5t839.x	Odstránenie transplantátu svalov:ostatné
5t833.7↔	Skrátenie a sutúra svalov v obl.stehna a kolena	5t83x.0↔	Iná rekonštrukcia svalov v obl.hlavý a krku
5t833.8↔	Skrátenie a sutúra svalov v obl.predkolenia	5t83x.1↔	Iná rekonštrukcia svalov v obl.ramena a axily
5t833.9↔	Skrátenie a sutúra svalov v obl.nohy	5t83x.2↔	Iná rekonštrukcia svalov v obl.ramena a lakt'a
5t833.x	Skrátenie a sutúra svalov:ostatné	5t83x.3↔	Iná rekonštrukcia svalov v obl.predlaktia
5t834.0↔	Plastika svalov v obl.hlavý,krku	5t83x.4	Iná rekonštrukcia svalov v obl.hrud.steny a chrbta
5t834.1↔	Plastika svalov v obl.ramena,axily	5t83x.5	Iná rekonštrukcia svalov v obl.bruš.steny
5t834.2↔	Plastika svalov v obl.ramena,lakt'a	5t83x.6↔	Iná rekonštrukcia svalov v inguin,genit.a gluteál.obl.
5t834.3↔	Plastika svalov v obl.predlaktia	5t83x.7↔	Iná rekonštrukcia svalov v obl.stehna a kolena
5t834.4↔	Plastika svalov v obl.hrud.steny,chrбta	5t83x.8↔	Iná rekonštrukcia svalov v obl.predkolenia
5t834.5↔	Plastika svalov v obl.bruš.steny	5t83x.9↔	Iná rekonštrukcia svalov v obl.nohy
5t834.6↔	Plastika svalov v inguin,genit.a glut.obl.	5t83x.x	Iná rekonštrukcia svalov:ostatné
5t834.7↔	Plastika svalov v obl.stehna,kolena	5t840.0↔	Predĺženie šliach:hlava a krk
5t834.8↔	Plastika svalov v obl.predkolenia	5t840.1↔	Predĺženie šliach:rameno a axila
5t834.9↔	Plastika svalov v obl.nohy	5t840.2↔	Predĺženie šliach:rameno a lakeť
5t834.x	Plastika svalov:ostatné	5t840.3↔	Predĺženie šliach:predlaktie
5t835.0↔	Transpozícia svalov v obl.hlavý,krku	5t840.4↔	Predĺženie šliach:hрудná stena a chrbát
5t835.1↔	Transpozícia svalov v obl.ramena,axily	5t840.5↔	Predĺženie šliach:brušná stena
5t835.2↔	Transpozícia svalov v obl.ramena,lakt'a	5t840.6↔	Predĺženie šliach:inguin,genit.a glut.obl.
5t835.3↔	Transpozícia svalov v obl.predlaktia	5t840.7↔	Predĺženie šliach:stehno a koleno
5t835.4↔	Transpozícia svalov v obl.hrud.steny,chrбta	5t840.8↔	Predĺženie šliach:predkolenie
5t835.5↔	Transpozícia svalov v obl.bruš.steny	5t840.a↔	Predĺženie šliach:zadonožie a priehlavok
5t835.6↔	Transpozícia svalov v inguin,genit.a glut.obl.	5t840.b↔	Predĺženie šliach:stredonožie a prednožie
5t835.7↔	Transpozícia svalov v obl.stehna a kolena	5t840.c	Predĺženie šliach v oblasti ruky
5t835.8↔	Transpozícia svalov v obl.predkolenia	5t840.x	Predĺženie šliach:ostatné
5t835.9↔	Transpozícia svalov v obl.nohy	5t841.0↔	Skrátenie šliach:hlava a krk
5t835.x	Transpozícia svalov:ostatné	5t841.1↔	Skrátenie šliach:rameno a axila
5t836.0↔	Transplantácia svalov v obl.hlavý,krku	5t841.2↔	Skrátenie šliach:rameno a lakeť
5t836.1↔	Transplantácia svalov v obl.ramena,axily	5t841.3↔	Skrátenie šliach:predlaktie
5t836.2↔	Transplantácia svalov v obl.ramena,lakt'a	5t841.4↔	Skrátenie šliach:hрудná stena a chrbát
5t836.3↔	Transplantácia svalov v obl.predlaktia	5t841.5↔	Skrátenie šliach:brušná stena
5t836.4↔	Transplantácia svalov v obl.hrud.steny a chrbta	5t841.6↔	Skrátenie šliach:inguin,genit.a glut.obl.
5t836.5↔	Transplantácia svalov v obl.bruš.steny	5t841.7↔	Skrátenie šliach:stehno a koleno
5t836.6↔	Transplantácia svalov v inguin,genit.a glut.obl.	5t841.8↔	Skrátenie šliach:predkolenie
5t836.7↔	Transplantácia svalov v obl.stehna,kolena	5t841.a↔	Skrátenie šliach:zadonožie a priehlavok
5t836.8↔	Transplantácia svalov v obl.predkolenia	5t841.b↔	Skrátenie šliach:stredonožie a prednožie
5t836.9↔	Transplantácia svalov v obl.nohy	5t841.c	Skrátenie šliach v oblasti ruky
5t836.x	Transplantácia svalov:ostatné	5t841.x	Skrátenie šliach:ostatné
5t837.0↔	Revízia transplantátu svalov:hlava a krk	5t842.0↔	Transpozícia šliach:hlava a krk
5t837.1↔	Revízia transplantátu svalov:rameno a axila	5t842.1↔	Transpozícia šliach:rameno,axila
5t837.2↔	Revízia transplantátu svalov:rameno a lakeť	5t842.2↔	Transpozícia šliach:rameno a lakeť
5t837.3↔	Revízia transplantátu svalov:predlaktie	5t842.3↔	Transpozícia šliach:predlaktie

5t842.4↔	Transpozícia šliach:hруд.stena a chrbát	5t847.b↔	Transplantácia šliach:stredonožie a prednožie
5t842.6↔	Transpozícia šliach:inguin,genit,glut.obl.	5t847.c	Transplantácia šliach v oblasti ruky
5t842.7↔	Transpozícia šliach:stehno a koleno	5t847.x	Transplantácia šliach:ostatné
5t842.8↔	Transpozícia šliach:predkolenie	5t848.0↔	Výmena transplantátu šliach:hlava a krk
5t842.a↔	Transpozícia šliach:zadonožie a priehlavok	5t848.1↔	Výmena transplantátu šliach:rameno,axila
5t842.b↔	Transpozícia šliach:stredonožie a prednožie	5t848.2↔	Výmena transplantátu šliach:rameno a lakeť
5t842.c	Transpozícia šliach v oblasti ruky	5t848.3↔	Výmena transplantátu šliach:predlaktie
5t842.x	Transpozícia šliach:ostatné	5t848.4↔	Výmena transplantátu šliach:hруд.st,chrbát
5t843.0↔	Augmentácia šliach:hlava a krk	5t848.5↔	Výmena transplantátu šliach:brušná stena
5t843.1↔	Augmentácia šliach:rameno a axila	5t848.6↔	Výmena transplantátu šliach:inguin,genit,glut.obl
5t843.2↔	Augmentácia šliach:rameno a lakeť	5t848.7↔	Výmena transplantátu šliach:stehno a koleno
5t843.3↔	Augmentácia šliach:predlaktie	5t848.8↔	Výmena transplantátu šliach:predkolenie
5t843.4↔	Augmentácia šliach:hрудná stena a chrbát	5t848.a↔	Výmena transplantátu šliach:zadonožie,priehlavok
5t843.5↔	Augmentácia šliach:brušná stena	5t848.b↔	Výmena transplantátu šliach:stredonožie a prednožie
5t843.6↔	Augmentácia šliach:inguinál,genit.a glut.obl.	5t848.c	Výmena transplantátu šliach v oblasti ruky
5t843.7↔	Augmentácia šliach:stehno a koleno	5t848.x	Výmena transplantátu šliach:ostatné
5t843.8↔	Augmentácia šliach:predkolenie	5t84x.0↔	Iné rekonštrukcie šliach:hlava a krk
5t843.a↔	Augmentácia šliach:zadonožie a priehlavok	5t84x.1↔	Iné rekonštrukcie šliach:rameno a axila
5t843.b↔	Augmentácia šliach:stredonožie a prednožie	5t84x.2↔	Iné rekonštrukcie šliach:rameno a lakeť
5t843.c	Augmentácia šliach v oblasti ruky	5t84x.3↔	Iné rekonštrukcie šliach:predlaktie
5t843.x	Augmentácia šliach:ostatné	5t84x.4↔	Iné rekonštrukcie šliach:hруд.stena a chrbát
5t844.0↔	Plastika šliach náhradou:hlava a krk	5t84x.5↔	Iné rekonštrukcie šliach:brušná stena
5t844.1↔	Plastika šliach náhradou:rameno a axila	5t84x.6↔	Iné rekonštrukcie šliach:inguin,genit,glut.obl
5t844.2↔	Plastika šliach náhradou:rameno a lakeť	5t84x.7↔	Iné rekonštrukcie šliach:stehno a koleno
5t844.3↔	Plastika šliach náhradou:predlaktie	5t84x.8↔	Iné rekonštrukcie šliach:predkolenie
5t844.4↔	Plastika šliach náhradou:hруд.stena a chrbát	5t84x.a↔	Iné rekonštrukcie šliach:zadonožie,priehlavok
5t844.5↔	Plastika šliach náhradou:brušná stena	5t84x.b↔	Iné rekonštrukcie šliach:stredonožie,prednožie
5t844.6↔	Plastika šliach náhradou:inguin,genit,glut.obl	5t84x.c	Iné rekonštrukcie šliach v oblasti ruky
5t844.7↔	Plastika šliach náhradou:stehno a koleno	5t84x.d	Rekonštrukcia šľachy vložením spacera alebo voľného šľachové
5t844.8↔	Plastika šliach náhradou:predkolenie	5t84x.x	Iné rekonštrukcie šliach:ostatné
5t844.a↔	Plastika šliach náhradou:zadonožie,priehlavok	5t850.0↔	Reinzercia šľachy v obl.hlavu,krku
5t844.b↔	Plastika šliach náhradou:stredonožie,prednožie	5t850.1↔	Reinzercia šľachy v obl.ramena,axily
5t844.c	Plastika šliach náhradou v oblasti ruky	5t850.2↔	Reinzercia šľachy v obl.ramena,lakťa
5t844.x	Plastika šliach náhradou:ostatné	5t850.3↔	Reinzercia šľachy v obl.predlaktia
5t845.0↔	Plastika šliach náhradou s interponátom:hlava,krk	5t850.4↔	Reinzercia šľachy v obl.hrud.steny,chrbta
5t845.1↔	Plastika šliach náhr.s interponátom:rameno,axila	5t850.5↔	Reinzercia šľachy v obl.bruš.steny
5t845.2↔	Plastika šliach náhradou s interponátom:rameno,lakeť	5t850.6↔	Reinzercia šľachy v inguin,gen,glut.obl.
5t845.3↔	Plastika šliach náhradou s interponátom:predlaktie	5t850.7↔	Reinzercia šľachy v obl.stehna,kolena
5t845.4↔	Plastika šliach náhradou s interponátom:hруд.st,chrbát	5t850.8↔	Reinzercia šľachy v obl.predkolenia
5t845.5↔	Plastika šliach náhradou s interponátom:bruš.stena	5t850.9↔	Reinzercia šľachy v obl.nohy
5t845.6↔	Plastika šliach náhr.s interponátom:inguin,genit,glut.obl	5t850.x	Reinzercia šľachy:ost.
5t845.7↔	Plastika šliach náhr.s interponátom:stehno,koleno	5t857.0↔	Primárna tenodéza 1 šľachy:hlava,krk
5t845.8↔	Plastika šliach náhradou s interponátom:predkolenie	5t857.1↔	Primárna tenodéza 1 šľachy:rameno,axila
5t845.a↔	Plast. šliach náhradou s interponátom:zadonož,priehlavok	5t857.2↔	Primárna tenodéza 1 šľachy:rameno,lakeť
5t845.b↔	Plast.šliach náhradou s interponátom:stredonož,predonož	5t857.3↔	Primárna tenodéza 1 šľachy:predlaktie
5t845.c	Plastika šliach náhradou s interponátom v oblasti ruky	5t857.4↔	Primárna tenodéza 1 šľachy:hруд.stena,chrbát
5t845.x	Plastika šliach náhradou s interponátom:ostatné	5t857.5↔	Primárna tenodéza 1 šľachy:bruš.stena
5t846.0↔	Tvorba transplantátu šliach:hlava a krk	5t857.6↔	Primárna tenodéza 1 šľachy:ing.gen,gl.obl.
5t846.1↔	Tvorba transplantátu šliach:rameno,axila	5t857.7↔	Primárna tenodéza 1 šľachy:steh.kol.
5t846.2↔	Tvorba transplantátu šliach:rameno a lakeť	5t857.8↔	Primárna tenodéza 1 šľachy:predk.
5t846.3↔	Tvorba transplantátu šliach:predlaktie	5t857.9↔	Primárna tenodéza 1 šľachy:noha
5t846.4↔	Tvorba transplantátu šliach:hруд.st,chrbát	5t857.x	Primárna tenodéza jednej šľachy:ostatné
5t846.5↔	Tvorba transplantátu šliach:brušná stena	5t858.0↔	Sekundárna tenodéza 1 šľachy:hlava,krk
5t846.6↔	Tvorba transplantátu šliach:inguin,genit,glut.obl.	5t858.1↔	Sekundárna tenodéza 1 šľachy:rameno,axila
5t846.7↔	Tvorba transplantátu šliach:stehno a koleno	5t858.2↔	Sekundárna tenodéza 1 šľachy:rameno,lakeť
5t846.8↔	Tvorba transplantátu šliach:predkolenie	5t858.3↔	Sekundárna tenodéza 1 šľachy:predlaktie
5t846.a↔	Tvorba transplantátu šliach:zadonožie,priehlavok	5t858.4↔	Sekundárna tenodéza 1 šľachy:hруд.stena,chrbát
5t846.b↔	Tvorba transplantátu šliach:stredonožie,prednožie	5t858.5↔	Sekundárna tenodéza 1 šľachy:bruš.stena
5t846.c	Tvorba transplantátu šliach v oblasti ruky	5t858.6↔	Sekundárna tenodéza 1 šľachy:ing.gen,gl.obl.
5t846.x	Tvorba transplantátu šliach:ostatné	5t858.7↔	Sekundárna tenodéza 1 šľachy:steh.kol.
5t847.0↔	Transplantácia šliach:hlava a krk	5t858.8↔	Sekundárna tenodéza 1 šľachy:predk.
5t847.1↔	Transplantácia šliach:rameno a axila	5t858.9↔	Sekundárna tenodéza 1 šľachy:noha
5t847.2↔	Transplantácia šliach:rameno a lakeť	5t858.x	Sekundárna tenodéza jednej šľachy:ostatné
5t847.3↔	Transplantácia šliach:predlaktie	5t859.0↔	Primárna tenodéza viac.šliach:hlava,krk
5t847.4↔	Transplantácia šliach:hрудná stena a chrbát	5t859.1↔	Primárna tenodéza viac.šliach:rameno,axila
5t847.5↔	Transplantácia šliach:brušná stena	5t859.2↔	Primárna tenodéza viac.šliach:rameno,lakeť
5t847.6↔	Transplantácia šliach:inguinál,genit.a glut.obl.	5t859.3↔	Primárna tenodéza viac.šliach:predlaktie
5t847.7↔	Transplantácia šliach:stehno a koleno	5t859.4↔	Primárna tenodéza viac.šliach:hруд.stena,chrbát
5t847.8↔	Transplantácia šliach:predkolenie	5t859.5↔	Primárna tenodéza viac.šliach:bruš.stena
5t847.a↔	Transplantácia šliach:zadonožie a priehlavok	5t859.6↔	Primárna tenodéza viacerých šliach:ing.gen,gl.obl.

5t859.7↔	Primárna tenodéza viac.šliach:stehno,koleno	5t866.0↔	Revízia transplantátu fascií:hlava a krk
5t859.8↔	Primárna tenodéza viac.šliach:predkolenie	5t866.1↔	Revízia transplantátu fascií:rameno,axila
5t859.9↔	Primárna tenodéza viacerých šliach:noha	5t866.2↔	Revízia transplantátu fascií:rameno a lakeť
5t859.x	Primárna tenodéza viac.šliach:ostatné	5t866.3↔	Revízia transplantátu fascií:predlaktie
5t85a.0↔	Sekundárna tenodéza viac.šliach:hlava,krk	5t866.4↔	Revízia transplantátu fascií:hrud.stena a chrbát
5t85a.1↔	Sekundárna tenodéza viac.šliach:rameno,axila	5t866.5↔	Revízia transplantátu fascií:brušná stena
5t85a.2↔	Sekundárna tenodéza viac.šliach:ram,lakeť	5t866.6↔	Revízia transplantátu fascií:inguin.gen,glut.obl.
5t85a.3↔	Sekundárna tenodéza viac.šliach:predlaktie	5t866.7↔	Revízia transplantátu fascií:stehno a koleno
5t85a.4↔	Sekundárna tenodéza viac.šliach:hруд.stena,chrbát	5t866.8↔	Revízia transplantátu fascií:predkolenie
5t85a.6↔	Sekundárna tenodéza viac.šliach:ing.gen,gl.obl.	5t866.9↔	Revízia transplantátu fascií:noha
5t85a.7↔	Sekundárna tenodéza viac.šliach:stehno,koleno	5t866.x	Revízia transplantátu fascií:ostatné
5t85a.8↔	Sekundárna tenodéza viac.šliach:predk.	5t867.0↔	Výmena transplantátu fascií:hlava a krk
5t85a.9↔	Sekundárna tenodéza viac.šliach:noha	5t867.1↔	Výmena transplantátu fascií:rameno,axila
5t85a.x	Sekundárna tenodéza viac.šliach:ostatné	5t867.2↔	Výmena transplantátu fascií:rameno a lakeť
5t860.x↔	Sutúra fascií:ostatné	5t867.3↔	Výmena transplantátu fascií:predlaktie
5t861.0↔	Predĺženie fascií v obl.hlavu a krku	5t867.4↔	Výmena transplantátu fascií:hруд.stena a chrbát
5t861.1↔	Predĺženie fascií v obl.ramena,axily	5t867.5↔	Výmena transplantátu fascií:brušná stena
5t861.2↔	Predĺženie fascií v obl.ramena a lakt'a	5t867.6↔	Výmena transplantátu fascií:inguinál,genit.a glut.obl.
5t861.3↔	Predĺženie fascií v obl.predlaktia	5t867.7↔	Výmena transplantátu fascií:stehno a koleno
5t861.4↔	Predĺženie fascií v obl.hруд.steny a chrbta	5t867.8↔	Výmena transplantátu fascií:predkolenie
5t861.5↔	Predĺženie fascií v obl.bruš.steny	5t867.9↔	Výmena transplantátu fascií:noha
5t861.6↔	Predĺženie fascií v inguin.gen,glut.obl.	5t867.x	Výmena transplantátu fascií:ostatné
5t861.7↔	Predĺženie fascií v obl.stehna,kolena	5t869.0↔	Krytie defektu fascií autogen.mat:hlava,krk
5t861.8↔	Predĺženie fascií v obl.predkolenia	5t869.1↔	Krytie defektu fascií autogen.mat:rameno,axila
5t861.9↔	Predĺženie fascií v obl.nohy	5t869.2↔	Krytie defektu fascií autogen.mat:ram
5t861.x	Predĺženie fascií:ostatné	5t869.3↔	Krytie defektu fascií autogen.mat:predlaktie
5t862.0↔	Skrátenie (raphage) fascií:hlava a krk	5t869.4↔	Krytie defektu fascií autogen.mat:hr.stena a chrbát
5t862.1↔	Skrátenie (raphage) fascií:rameno,axila	5t869.5↔	Krytie defektu fascií autogen.mat:bruš.stena
5t862.2↔	Skrátenie (raphage) fascií:rameno a lakeť	5t869.6↔	Krytie defektu fascií autogen.mat:inguin.gen,glut.obl.
5t862.3↔	Skrátenie (raphage) fascií:predlaktie	5t869.7↔	Krytie defektu fascií autogen.mat:steh,kol.
5t862.4↔	Skrátenie (raphage) fascií:hруд.stena a chrbát	5t869.8↔	Krytie defektu fascií autogen.mat:predkolenie
5t862.5↔	Skrátenie (raphage) fascií:brušná stena	5t869.9↔	Krytie defektu fascií autogen.mat:noha
5t862.6↔	Skrátenie (raphage) fascií:inguin.gen,glut.obl.	5t869.x	Krytie defektu fascií autogen.mat:ostatné
5t862.7↔	Skrátenie (raphage) fascií:stehno a koleno	5t86a.0↔	Krytie defektu fascií alogén.mat:hlava,krk
5t862.8↔	Skrátenie (raphage) fascií:predkolenie	5t86a.1↔	Krytie defektu fascií alogén.mat:rameno,axila
5t862.9↔	Skrátenie (raphage) fascií:noha	5t86a.2↔	Krytie defektu fascií alogén.mat:rameno,lakeť
5t862.x	Skrátenie (raphage) fascií:ostatné	5t86a.3↔	Krytie defektu fascií alogén.mat:predlaktie
5t863.0↔	Zdvojenie jednej fascie:hlava a krk	5t86a.4↔	Krytie defektu fascií alogén.mat:hруд.stena a chrb.
5t863.1↔	Zdvojenie jednej fascie:rameno,axila	5t86a.5↔	Krytie defektu fascií alogén.mat:bruš.stena
5t863.2↔	Zdvojenie jednej fascie:rameno a lakeť	5t86a.6↔	Krytie defektu fascií alogén.mat:ingv.gen,glut.obl.
5t863.3↔	Zdvojenie jednej fascie:predlaktie	5t86a.7↔	Krytie defektu fascií alogén.mat::steh,kol.
5t863.4↔	Zdvojenie jednej fascie:hруд.stena a chrbát	5t86a.8↔	Krytie defektu fascií alogén.mat::predkolenie
5t863.5↔	Zdvojenie jednej fascie:brušná stena	5t86a.9↔	Krytie defektu fascií alogén.mat:noha
5t863.6↔	Zdvojenie jednej fascie:ingv.gen,glut.obl.	5t86a.x	Krytie defektu fascií alogén.materiálom:ostatné
5t863.7↔	Zdvojenie jednej fascie:stehno a koleno	5t870.0↔	Pl.rek.s lok.fasciokut.lalok.na sval.a fasc:hlava,krk
5t863.8↔	Zdvojenie jednej fascie:predkolenie	5t870.1↔	Pl.rek.s lok.fasciokut.lalok.na sval.a fasc:rameno,axila
5t863.9↔	Zdvojenie jednej fascie:noha	5t870.2↔	Pl.rek.s lok.fasciokut.lalok.na sval.a fasc:ram,lak
5t863.x	Zdvojenie jednej fascie:ostatné	5t870.3↔	Plast.rek.s lok.fasciokut.lalok.na sval.a fasc:predl.
5t864.0↔	Autológna transplantácia fascií:hlava a krk	5t870.4↔	Pl.rek.s lok.fasciokut.lalok.na sval.a fasc:hr.sten,chrb.
5t864.1↔	Autológna transplantácia fascií:rameno,axila	5t870.5↔	Pl.rek.s lok.fasciokut.lalok.na sval.a fasc:bruš.stena
5t864.2↔	Autológna transplantácia fascií:rameno a lakeť	5t870.6↔	Pl.rek.s lok.fasciokut.lalok.na sval.a fasc:ing.gen,gl.obl.
5t864.3↔	Autológna transplantácia fascií:predlaktie	5t870.7↔	Pl.rek.s lok.fasciokut.lalok.na sval.a fasc:steh,kol.
5t864.4↔	Autológna transplantácia fascií:hрудná stena a chrbát	5t870.8↔	Pl.rek.s lok.fasciokut.lalok.na sval.a fasc:predkol.
5t864.5↔	Autológna transplantácia fascií:brušná stena	5t870.9↔	Pl.rek.s lokál.fasciokut.lalok.na sval.a fasc:noha
5t864.6↔	Autológna transplantácia fascií:inguin.gen,glut.obl.	5t870.x	Pl.rek.s lok.fasciokut.lalok.na sval.a fasc:ostatné
5t864.7↔	Autológna transplantácia fascií:stehno a koleno	5t871.0↔	Pl.rek.s lok.fasciokut.l.na cie.v.stop.na sval,fasc:hlava,krk
5t864.8↔	Autológna transplantácia fascií:predkolenie	5t871.1↔	Pl.rek.s lok.fasciokut.l.na cie.v.stop.na sval,fasc:ram,axi.
5t864.9↔	Autológna transplantácia fascií:noha	5t871.2↔	Pl.rek.s lok.fasciokut.l.na cie.v.stop.na sval,fasc:ram,lak.
5t864.x	Autológna transplantácia fascií:ostatné	5t871.3↔	Pl.rek.s lok.fasciokut.l.na cie.v.stop.na sval,fasc:predl.
5t865.0↔	Alogénna transplantácia fascií:hlava a krk	5t871.4↔	Pl.rek.s lok.fasciok.l.na cie.v.st.na sval,fasc:hr.sten,chrb.
5t865.1↔	Alogénna transplantácia fascií:rameno,axila	5t871.5↔	Pl.rek.s lok.fasciok.l.na cie.v.stop.na sval,fasc:bruš.stena
5t865.2↔	Alogénna transplantácia fascií:rameno a lakeť	5t871.6↔	Pl.rek.s lok.fasciok.l.na c.st.na sval,fasc:ing.gen,gl.obl.
5t865.3↔	Alogénna transplantácia fascií:predlaktie	5t871.7↔	Pl.rek.s lok.fasciokut.l.na cie.v.stop.na sval,fasc:steh,kol.
5t865.4↔	Alogén.transplantácia fascií:hруд.stena a chrbát	5t871.8↔	Pl.rek.s lok.fasciokut.l.na cie.v.stop.na sval,fasc:predk.
5t865.5↔	Alogénna transplantácia fascií:brušná stena	5t871.9↔	Pl.rek.s lok.fasciokut.l.na cie.v.stop.na sval,fasc:noha
5t865.6↔	Alogénna transplantácia fascií:inguin.gen,glut.obl.	5t871.x	Plast.rek.s lok.fasciokut.lal.na cie.v.stop.na sval,fasc:ost.
5t865.7↔	Alogénna transplantácia fascií:stehno a koleno	5t872.0↔	Pl.rek.s lok.adipofasc.lal.na sval,fasc:hlava,krk
5t865.8↔	Alogénna transplantácia fascií:predkolenie	5t872.1↔	Pl.rek.s lok.adipofasc.lal.na sval,fasc:rameno,axi.
5t865.9↔	Alogénna transplantácia fascií:noha	5t872.2↔	Pl.rek.s lok.adipofasc.lal.na sval,fasc:ram,lakeť
5t865.x	Alogénna transplantácia fascií:ostatné	5t872.3↔	Pl.rek.s lokál.adipofasc.lal.na sval,fasc:predlak.

5t872.4↔	Pl.rek.s lok.adipofasc.lal.na sval,fasc:hr.stena,chrh.	5t878.8↔	Pl.rekonštr.s lok.sval.lalokom na sval,fasc:predk.
5t872.5↔	Pl.rek.s lok.adipofasciál.lal.na sval,fasc:bruš.stena	5t878.9↔	Pl.rek.s lok.sval.lalokom na sval,fasc:noha
5t872.6↔	Pl.rek.s lok.adipofasc.lal.na sval,fasc:inguin,gen,gl.obl.	5t878.x	Pl.rek.s lok.sval.lalokom na sval,fasc:ostatné
5t872.7↔	Pl.rek.s lok.adipofasc.lalokom na sval,fasc:steh,kol.	5t879.0↔	Plast.rek.s lokál.sval.l.na cie.v.stop.na sval,fasc:hlava,krk
5t872.8↔	Plast.rek.s lok.adipofasc.lal.na sval,fasc:predkol.	5t879.1↔	Pl.rek.s lok.sval.lalok.na cie.v.stop.na sval,fasc:rameno,axila
5t872.9↔	Pl.rek.s lok.adipofasc.lalokom na sval,fasc:noha	5t879.2↔	Pl.rek.s lok.sval.lalok.na cie.v.stop.na sval,fasc:ram,lakeť
5t872.x	Plast.rek.s lokál.adipofasc.lalok.na sval.a fasciách:ost.	5t879.3↔	Pl.rekonštr.s lok.sval.l.na cie.v.stop.na sval.a fasc:predlakt
5t873.0↔	Pl.rek.s lok.adipofasc.l.na cie.v.stop.na sval,fasc:hlava,krk	5t879.4↔	Pl.rek.s lok.sval.l.na cie.v.stop.na sval,fasc:hr.sten,chrh.
5t873.1↔	Pl.rek.s lok.adipofasc.lalok.na cie.v.st.na sval,fasc:ram,axila	5t879.5↔	Pl.rek.s lok.sval.l.na cie.v.stop.na sval,fasc:bruš.stena
5t873.2↔	Pl.rek.s lok.adipofasc.l.na cie.v.stop.na sval,fasc:ram,lak.	5t879.6↔	Pl.rek.s lok.sval.l.na c.stop.na sval,fasc:ing,gen,gl.obl.
5t873.3↔	Pl.rek.s lok.adipofasc.l.na cie.v.stop.na sval,fasc:predlakt	5t879.7↔	Pl.rek.s lok.sval.l.na cie.v.stop.na sval,fasc:steh,koleno
5t873.4↔	Pl.rek.s lok.adipofasc.l.na c.st.na sval,fasc:hr.sten,chrh.	5t879.8↔	Pl.rek.s lok.sval.lalok.na cie.v.stop.na sval,fasc:predkol.
5t873.5↔	Pl.rek.s lok.adipofasc.l.na cie.v.stop.na sval,fasc:br.stena	5t879.9↔	Pl.rek.s lok.sval.l.na cie.v.stop.na sval.a fasc:noha
5t873.6↔	Pl.rek.s lok.adipof.l.na c.stop.na sval,fasc:ing,gen,gl.obl.	5t879.x	Plast.rek.s lok.sval.l.na cie.v.stopke na sval,fasc:ost.
5t873.7↔	Pl.rek.s lok.adipofasc.lal.na c.stop.na sval,fasc:steh,kol.	5t87a.0↔	Plast.rekonš.s lok.lal.na sval,fasc:odd.stop.lal:hlava,krk
5t873.8↔	Pl.rek.s lok.adipofasc.l.na cie.v.stop.na sval,fasc:predkol	5t87a.1↔	Pl.rekonš.s lok.lal.na sval,fasc:odd.stopky lal:rameno,axila
5t873.9↔	Plast.rek.s lok.adipofasc.l.na cie.v.stop.na sval,fasc:noha	5t87a.2↔	Pl.rekonš.s lok.lal.na sval,fasc:odd.stop.lal:ram.,lakeť
5t873.x	Pl.rek.s lok.adipofasc.lal.na cie.v.stopke na sval,fasc:ost.	5t87a.3↔	Pl.rekonš.s lok.lal.na sval,fasc:odd.stopky lal:predl.
5t874.0↔	Pl.rek.s lokál.fasciál.lalok.na sval,fasc:hlava,krk	5t87a.4↔	Pl.rekonš.s lok.lal.na sval,fasc:odd.stop.lal:hr.stena,chrh.
5t874.1↔	Pl.rek.s lokál.fasciál.lalok.na sval,fasc:rameno,axila	5t87a.5↔	Pl.rekonš.s lok.lal.na sval,fasc:odd.stop.lal:bruš.stena
5t874.2↔	Pl.rek.s lokál.fasciál.lalok.na sval,fasc:ram,lakeť	5t87a.6↔	Pl.rekonš.s lok.lal.na sval,fasc:odd.stop.lal:ing,gen,gl.obl.
5t874.3↔	Pl.rek.s lokál.fasciál.lalokom na sval,fasc:predlaktie	5t87a.7↔	Pl.rekonš.s lok.lal.na sval,fasc:odd.stop.lal:steh,kol.
5t874.4↔	Pl.rek.s lokál.fasciál.lalok.na sval,fasc:hru.d.stena,chrh.	5t87a.8↔	Pl.rekonš.s lok.lal.na sval,fasc:odd.stop.laloka:predkol
5t874.5↔	Pl.rek.s lokál.fasciál.lalok.na sval,fasc:bruš.stena	5t87a.9↔	Pl.rekonš.s lok.lal.na sval.a fasc:odd.stop.lal:noha
5t874.6↔	Pl.rek.s lokál.fasciál.lalok.na sval,fasc:inguin,gen,gl.obl.	5t87a.x↔	Pl.rekonš.s lok.lal.na sval,fasc:odd.stopky laloka:ost.
5t874.7↔	Pl.rek.s lokál.fasciál.lalok.na sval,fasc:steh,kol.	5t87x.0↔	Iné plast.rekonš.s lok.lal.na sval.a fasc:hl,krk
5t874.8↔	Pl.rek.s lokál.fasciál.lalok.na sval,fasc:predkol	5t87x.1↔	Iné pl.rekonš.s lok.lal.na sval,fasc:rameno,axila
5t874.9↔	Pl.rek.s lokál.fasciál.lalok.na sval,fasc:noha	5t87x.2↔	Iné pl.rekonš.s lokál.lal.na sval,fasc:ram,lakeť
5t874.x	Plast.rekonštr.s lokál.fasciál.lal.na sval,fasc:ost.	5t87x.3↔	Iné pl.rekonš.s lok.lal.na sval,fasc:predlaktie
5t875.0↔	Pl.rek.s lok.fasciál.l.na cie.v.stopke na sval,fasc:hl,krk	5t87x.4	Iné pl.rekonš.s lok.lal.na sval,fasc:hr.stena,chrh.
5t875.1↔	Pl.rek.s lok.fasciál.l.na cie.v.stopke na sval,fasc:ram.,axila	5t87x.5	Iné pl.rekonš.s lok.lalokom na sval,fasc:bruš.stena
5t875.2↔	Pl.rek.s lok.fasciál.l.na cie.v.stopke na sval,fasc:ram,lakeť	5t87x.6	Iné pl.rekonš.s lok.lal.na sval,fasc:inguin,gen,gl.obl.
5t875.3↔	Pl.rek.s lok.fasciál.l.na cie.v.stopke na sval,fasc:predl.	5t87x.7↔	Iné pl.rekonš.s lok.lal.na sval,fasc:steh,kol.
5t875.4↔	Pl.rek.s lok.fasciál.l.na cie.v.stop.na sval,fasc:hr.st,chrh.	5t87x.8↔	Iné pl.rekonš.s lok.lal.na sval,fasc:predk.
5t875.5↔	Pl.rek.s lok.fasciál.l.na cie.v.stop.na sval,fasc:bruš.stena	5t87x.9↔	Iné pl.rekonš.s lok.lal.na sval,fasc:osta
5t875.6↔	Pl.rek.s lok.fasciál.l.na c.stop.na sval,fasc:ing,gen,gl.obl.	5t87x.x	Iné pl.rekonš.s lok.lal.na sval,fasc:ostatné
5t875.7↔	Pl.rek.s lok.fasciál.l.na c.stop.na sval,fasc:steh,kol.	5t880.0↔	Odobr.fasciokut.lal.svalu,šf.a fasc.s mikrovask.anastm:hl,krk
5t875.8↔	Pl.rek.s lok.fasciál.l.na cie.v.stopke na sval,fasc:predk.	5t880.1↔	Odobr.fasciokut.l.svalu,šf.a fasc.s mikrovask.anast:ram,axi.
5t875.9↔	Pl.rek.s lok.fasciál.l.na c.stopke na sval,fasc:noha	5t880.2↔	Odobr.fasciokut.l.sv.,šf.a fasc.s mikrovask.anast:ram.,lakeť
5t875.x	Pl.rek.s lok.fasciál.lalok.na cie.v.stopke na sv.a fas:ost.	5t880.3↔	Odobr.fasciokut.lal.sv.,šf.a fasc.s mikrovask.anastm:predl.
5t876.0↔	Pl.rek.s lok.myokután.lalok.na sval.,fasciách:hlava,krk	5t880.4↔	Odobr.fasciok.l.sv.,šf.a fasc.s mikrovask.anast:hr.sten,chrh.
5t876.1↔	Plast.rek.s lok.myokut.lalok.na sval.,fasc:rameno,axila	5t880.5↔	Odobr.fasciok.l.svalu,šf.a fasc.s mikrovask.anast:bruš.stena
5t876.2↔	Pl.rek.s lok.myokután.lalok.na sval.,fasc:rameno,lakeť	5t880.6↔	Odobr.fasciok.l.sv.,šf.a fasc.s mikrovask.anast:ing,gen,gl.obl.
5t876.3↔	Plast.rek.s lok.myokután.lalok.na sval.,fasc:predlakt	5t880.7↔	Odobr.fasc.lal.svalu,šf.a fasc.s mikrovask.anastm:steh.,kol.
5t876.4↔	Pl.rek.s lok.myokután.lalok.na sval.,fasc:hr.stena,chrh.	5t880.8↔	Odobr.fasciok.l.sv.,šf.a fasc.s mikrovask.anast:predk.
5t876.5↔	Pl.rek.s lok.myokut.lalok.na sval.,fasc:bruš.stena	5t880.9↔	Odobr.fasciok.l.svalu,šf.a fasc.s mikrovask.anast:noha
5t876.6↔	Pl.rek.s lok.myokut.lalok.na sval.,fasc:ing,gen,gl.obl.	5t880.x	Odobr.fasciok.lalok.svalu,šf.a fasc.s mikrovask.anast:ost.
5t876.7↔	Pl.rek.s lok.myokut.lalok.na sval.,fasc:stehno,koleno	5t881.0↔	Odobr.septokut.l.sval,šf.a fasc.mikrovask.anast:hlava,krk
5t876.8↔	Pl.rek.s lok.myokut.lalok.na sval.,fasc:predkolenie	5t881.1↔	Odobr.septokut.lal.sval,šf.a fasc.mikrovask.an:rameno,axi.
5t876.9↔	Pl.rek.s lokál.myokut.lalok.na sval.,fasc:noha	5t881.2↔	Odobr.septokut.l.sval,šf.a fasc.mikrovask.anastm:ram.,lakeť
5t876.x	Pl.rekonštr.s lok.myokut.lalok.na sval.a fasc:ost.	5t881.3↔	Odobr.septokut.lal.sval,šf.a fasc.mikrovask.anastm:predlakt
5t877.0↔	Pl.rek.s lok.myokut.l.na cie.v.stop.na svaloch,fasc:hl,krk	5t881.4↔	Odobr.septok.l.sval,šf.a fasc.mikrovask.anast:hr.stena,chrh.
5t877.1↔	Pl.rek.s lok.myokut.l.na c.stop.na sval,fasc:rameno,axila	5t881.5↔	Odobr.septokut.l.sval,šf.a fasc.mikrovask.anastm:bruš.stena
5t877.2↔	Pl.rek.s lok.myokut.l.na cie.v.stop.na sval,fasc:ram,lakeť	5t881.6↔	Odobr.septok.l.sval,šf.a fasc.mikrovask.anast:ing,gen,gl.obl.
5t877.3↔	Pl.rek.s lok.myokut.lalok.na cie.v.stop.na sval,fasc:predlakt	5t881.7↔	Odobr.septokut.lal.sv.,šf.a fasc.mikrovask.anastm:steh.,kol.
5t877.4↔	Pl.rek.s lok.myokut.l.na c.stop.na sval,fasc:hr.stena,chrhát	5t881.8↔	Odobr.septokut.l.sval,šf.a fasc.mikrovask.anastm:predk.
5t877.5↔	Pl.rek.s lok.myokut.l.na cie.v.stop.na sval,fasc:bruš.stena	5t881.9↔	Odobr.septokut.laloka sval,šf.a f.mikrovask.anast:noha
5t877.6↔	Pl.rek.s lok.myokut.l.na c.stop.na sval,fasc:ing,gen,gl.obl.	5t881.x	Odobr.septokut.l.sval,šf.a fascie mikrovask.anastm::ost.
5t877.7↔	Pl.rek.s lok.myokut.l.na cie.v.stop.na sval,fasc:stehno,koleno	5t882.0↔	Odobr.myokut.l.sval,šf.a fasc.mikrovask.anastm:hlava,krk
5t877.8↔	Pl.rek.s lok.myokut.lalok.na cie.v.stop.na sval,fasc:predkol	5t882.1↔	Odobr.myokut.l.sval,šf.a fasc.mikrovask.anast:rameno,axi.
5t877.9↔	Pl.rek.s lok.myokut.l.na cie.v.stop.na sval,fasc:noha	5t882.2↔	Odobr.myokut.l.sval,šf.a fasc.mikrovask.anastm:ram.,lakeť
5t877.x	Pl.rek.s lok.myokut.l.na cie.v.stopke na svaloch a fasc:ost.	5t882.3↔	Odobr.myokut.lal.sval,šf.a fasc.mikrovask.anastm:predlakt
5t878.0↔	Plast.rek.s lok.sval.lalokom na sval.a fasc:hlava,krk	5t882.4↔	Odobr.myokut.l.sval,šf.a fasc.mikrovask.anast:hr.stena,chrh.
5t878.1↔	Pl.rek.s lok.sval.lalokom na sval,fasc:rameno,axila	5t882.5↔	Odobr.myokut.l.sval,šf.a fasc.mikrovask.anastm:bruš.stena
5t878.2↔	Pl.rek.s lok.sval.lalokom na sval,fasc:ram,lakeť	5t882.6↔	Odobr.myokut.l.sval,šf.a fasc.mikrovask.anast:ing,gen,gl.obl.
5t878.3↔	Plast.rek.s lok.sval.lalokom na sval,fasc:predl.	5t882.7↔	Odobr.myokut.l.sval,šf.a fasc.mikrovask.anastm:steh.,koleno
5t878.4↔	Pl.rek.s lok.sval.lalokom na sval,fasc:hr.stena,chrh.	5t882.8↔	Odobr.myokut.l.sval,šf.a fasc.mikrovask.anastm:predkol.
5t878.5↔	Pl.rek.s lokál.sval.lalokom na sval,fasc:bruš.stena	5t882.9↔	Odobr.myokut.laloka sval,šf.a f.mikrovask.anast:noha
5t878.6↔	Plast.rek.s lok.sval.lalokom na sval,fasc:inguin,gen,gl.obl.	5t882.x	Odobr.myokut.l.sval,šf.a fascie mikrovask.anastm::ost.
5t878.7↔	Pl.rek.s lok.sval.lalokom na sval,fasc:steh,kol.	5t883.0↔	Odobr.osteo-myok/fasciok.l.sv,šf.a f.mikrovask.anast:hl,krk

5t883.1↔	Odobr.osteo-myok/fasciok.l.sv,šf.a f.mikrovas.anast:ram,axi.	5v145.a	Rad.a.rozs.ods.ch.tk.k.a podk.tx/transpoz,mik.chir:hруд.st,chr
5t883.2↔	Odobr.osteo-myok/fasciok.l.sv,šf.a f.mikrovas.anast:ram,lak.	5v145.b	Rad.a.roz.ods.ch.tk.k.a podk.tx/transpoz,mikrogr.chi:bruš.o
5t883.3↔	Odobr.osteo-myok/fasciok.l.sv,šf.a f.mikrovask.anast:predl.	5v145.c	Rad.a.rozs.ods.ch.tk.k.a podk.tx/transpoz,mikrogr.chi:ingv,genit
5t883.4↔	Od.osteo-myok/fasc.lal.sv,šf.a f.mikrovas.anast:hr.st,chr.	5v145.d	Rad.a.rozs.ods.ch.tk.kože a podk.tx/transpoz,mikrogr.chi:glut.o
5t883.5↔	Odobr.osteo-myok/fascio.l.sv,šf.a f.mikrov.anast:bruš.st.	5v145.e↔	Rad.a.rozs.ods.ch.tk.k.a podk.tx/transpoz,mikrogr.chi:stehnl.kol
5t883.6↔	Odo.osteo-myok/fascio.l.sv,šf.a f.mikrov.anast:ing.gen,gl.obl	5v145.f↔	Rad.a.rozs.ods.ch.tk.k.a podk.tx/transpoz,mikrogr.chi:predkol
5t883.7↔	Odobr.osteo-myok/fascio.l.sv,šf.a f.mikrov.anast:steh.kol.	5v145.g↔	Rad.a.rozs.ods.ch.tk.k.a podk.tx/transpoz,mikrogr.chir:noha
5t883.8↔	Odobr.osteo-myok/fasciok.l.sv,šf.a f.mikrov.anast:predkol.	5v145.x↔	Rad.a.rozs.ods.ch.tk.kože a podk.tx/transpoz,mikrogr.chir:ost
5t883.9↔	Odobr.osteo-myok/fasciok.lal.sv,šf.a f.mikrov.anast:noha	5v210.0	Volná tx.kože od darcu:čiasť.dermeoepidermálny štep:pery
5t883.x	Odobr.osteo-myok/fasciok.lal.sv,šf.a f.mikrovask.anast:ost.	5v210.4	Vol.tx.kože od darcu:čiasť.dermeoepider.štep:ost.č.hlavy
5t884.0↔	Odobr.iného transpl.sv,šf.a fasc.mikrovask.anast:hl,krk	5v210.5	Vol.transplant.kože od darcu:čiasť.dermeoepider.štep:krk
5t884.1↔	Odobr.i.transpl.sv,šf.a fasc.mikrovask.anast:rameno,axila	5v210.6↔	Vol.tx.kože od darcu:čiasť.dermeoepider.štep:rameno,axila
5t884.2↔	Odobr.i.transpl.sv,šf.a fasc.mikrovask.anast:ram,lakeť	5v210.7↔	Vol.tx.kože od darcu:čiasť.dermeoepid.štep:ram,lakeť
5t884.3↔	Odobr.i.transpl.sv,šf.a fasc.mikrovask.anast:predlakt	5v210.8↔	Vol.tx.kože od darcu:čiasť.dermeoepiderm.štep:predlaktie
5t884.4↔	Odobr.i.transpl.sv,šf.a fasc.mikrovask.anast:hруд.sten,chr.	5v210.9↔	Vol.transpl.kože od darcu:čiasť.dermeoepiderm.štep:ruka
5t884.5↔	Odobr.i.transpl.sv,šf.a fasc.mikrovask.anast:bruš.stena	5v210.a	Vol.tx.kože od darcu:čiasť.dermeoepid.štep:hруд.st,chr.bát
5t884.6↔	Odobr.i.transpl.sv,šf.a fasc.mikrovask.anast:ing.gen,gl.obl.	5v210.b	Vol.tx.kože od darcu:čiasť.dermeoepiderm.štep:bruš.obl
5t884.7↔	Odobr.i.transpl.sv,šf.a fasc.mikrovask.anast:stehno,kol.	5v210.c	Volná tx.kože od darcu:čiasť.dermeoepid.štep:inguin,genit.o
5t884.8↔	Odobr.i.transpl.sv,šf.a fasc.mikrovask.anast:predkol.	5v210.d	Volná tx.kože od darcu:čiasť.dermeoepid.štep:glut.obl
5t884.9↔	Odobr.iného transpl.sv,šf.a fasc.mikrovask.anast:noha	5v210.e↔	Vol.tx.kože od darcu:čiasť.dermeoepiderm.štep:stehno,kol.
5t884.x	Odobr.i.transplantátu sv,šf.a fasc.mikrovask.anast:ost.	5v210.f↔	Vol.tx.kože od darcu:čiasť.dermeoepider.štep:predkol
5v141.0	R.a.roz.odst.ch.tk.na ko.a podk:b.prim.uz.ra.hist.kontr:pera	5v210.g↔	Volná tx.kože od darcu:čiasť.dermeoepiderm.štep:noha
5v141.4	R.a.roz.odstr.ch.tk.na ko.a podk:b.prim.uz.ra.hist.kontr:i.č.hl.	5v210.x↔	Volná transplant.kože od darcu:čiasť.dermeoepider.štep:ost
5v141.5	Rad.a.rozs.odst.ch.tk.na ko.a podk:b.prim.uz.ra.hist.kontr:krk	5v211.0	Volná tx.kože od darcu:komplet.dermeoepiderm.štep:pery
5v141.6↔	R.a.roz.ods.ch.tk.na ko.a podk:b.prim.uz.ra.hist.kontr:ram,axila	5v211.4	Vol.tx.kože od darcu:kompl.dermeoepiderm.štep:ost.č.hlavy
5v141.7↔	R.a.roz.ods.ch.tk.ko.a podk:b.prim.uz.ra.hist.kontr:ram,lakeť	5v211.5	Vol.tx.kože od darcu:kompl.dermeoepiderm.štep:krk
5v141.8↔	R.a.roz.odst.ch.tk.ko.a podk:b.prim.uz.ra.hist.kontr:predlaktie	5v211.6↔	Vol.tx.kože od darcu:komplet.dermeoepid.štep:rameno,axila
5v141.9↔	Rad.a.rozs.odst.chor.tk.ko.a podk:b.prim.uz.ra.hist.kontr:ruka	5v211.7↔	Vol.tx.kože od darcu:kompl.dermeoepider.štep:ram,lakeť
5v141.a	R.a.roz.ods.ch.tk.ko.a podk:b.prim.uz.ra.hist.kontr:hруд.st,chr.bát	5v211.8↔	Vol.tx.kože od darcu:komplet.dermeoepiderm.štep:predlaktie
5v141.b	Rad.a.rozs.odst.ch.tk.ko.a podk:b.prim.uz.ra.hist.kontr:bruš.o	5v211.9↔	Vol.tx.kože od darcu:kompl.dermeoepidermálny štep:ruka
5v141.c	Rad.a.rozs.odst.ch.tk.ko.a podk:b.prim.uz.ra.hist.kontr:ing,genit.o	5v211.a	Vol.tx.kože od darcu:kompl.dermeoepid.štep:hруд.st.,chr.bát
5v141.d	R.a.roz.odst.ch.tk.na ko.a podk:b.prim.uz.ra.hist.kontr:glut.o	5v211.b	Vol.tx.kože od darcu:komplet.dermeoepiderm.štep:bruš.obl.
5v141.e↔	R.a.roz.ods.ch.tk.ko.a podk:b.prim.uz.ra.hist.kontr:stehno,kol	5v211.c	Vol.tx.kože od darcu:kompl.dermeoepid.štep:inguin,genit.o
5v141.f↔	R.a.roz.ods.ch.tk.ko.a podk:b.prim.uz.ra.hist.kontr:predkol	5v211.d	Vol.transplant.kože od darcu:kompl.dermeoepid.štep:glut.obl
5v141.g↔	R.a.roz.ods.ch.tk.ko.a podk:b.prim.uz.ra.hist.kontr:chodidlo	5v211.e↔	Vol.tx.kože od darcu:kompl.dermeoepid.štep:stehno,koleno
5v141.x	R.a.roz.ods.ch.tk.na ko.a podk:b.prim.uz.ra.hist.kontr:ost.	5v211.f↔	Volná tx.kože od darcu:kompl.dermeoepid.štep:predkol
5v143.0	Rad.a.rozs.odst.ch.tk.na k.a podk:prim.uz.rany.hist.kontr:pera	5v211.g↔	Vol.transpl.kože od darcu:kompl.dermeoepiderm.štep:noha
5v143.4	R.a.roz.ods.chor.tk.koži a podk:prim.uz.ra.hist.kontr:i.č.hlavy	5v211.x	Vol.transpl.kože od darcu:kompl.dermeoepiderm.štep:ost
5v143.5	Rad.a.rozs.ods.ch.tk.na k.a podk:prim.uz.ra.hist.kontr:krk	5v212.0	Vol.transpl.kože od darcu:kompozit.(viactkaniv) štep:pery
5v143.6↔	R.a.rozs.ods.chor.tk.na ko.a podk:pri.uz.r.hist.kontr:ram,axila	5v212.4	Vol.tx.kože od darcu:kompozit.(viactk)štep:ost.č.hlavy
5v143.7↔	Rad.a.roz.ods.ch.tk.na k.a podk:prim.uz.r.hist.kontr:ram,lakeť	5v212.5	Vol.tx.kože od darcu:kompozitný(viactkaniv)štep:krk
5v143.8↔	R.a.roz.ods.ch.tk.na ko.a podk:pri.uz.ra.hist.kontr:predlaktie	5v212.6↔	Vol.tx.kože od darcu:kompozit(viactkaniv)štep:rameno,axila
5v143.9↔	Rad.a.rozs.odstr.chor.tk.na ko.a podk:pri.uz.ra.hist.kontr:ruka	5v212.7↔	Vol.tx.kože od darcu:kompozit.(viactkaniv)štep:ram,lakeť
5v143.a	R.a.roz.ods.ch.tk.na k.a podk:prim.uz.r.hist.kontr:hr.st.,chr.	5v212.8↔	Vol.tx.kože od darcu:kompoz.(viactkaniv)štep:predlaktie
5v143.b	Rad.a.rozs.odstr.chor.tk.na k.a podk:prim.uz.ra.hist.kontr:bruš.o	5v212.9↔	Vol.tx.kože od darcu:kompozit.(viactkaniv)štep:ruka
5v143.c	R.a.rozs.ods.ch.tk.na k.a podk:prim.uz.r.hist.kontr:ing,genit.o	5v212.a	Vol.tx.kože od darcu:kompozit.(viactkan)štep:hруд.st,chr.bát
5v143.d	Rad.a.rozs.ods.ch.tk.na ko.a podk:pri.uz.rany.hist.kontr:glut.o	5v212.b	Vol.tx.kože od darcu:kompozit.(viactkaniv) štep:bruš.obl.
5v143.e↔	Rad.a.rozs.ods.ch.tk.na k.a podk:pri.uz.r.hist.kontr:stehno,kol	5v212.c	Vol.tx.kože od darcu:kompoz.(viactkaniv)štep:inguin,genit.o
5v143.f↔	R.a.rozs.ods.ch.tk.na k.a podk:kož:pri.uz.rany.hist.kontr:predkol	5v212.d	Vol.tx.kože od darcu:kompozit.(viactkaniv) štep:glut.obl.
5v143.g↔	Rad.a.rozs.ods.chor.tk.koži a podk:prim.uz.ra.hist.kontr:noha	5v212.e↔	Vol.tx.kože od darcu:kompozit.(viactkaniv)štep:stehno,koleno
5v144.4	Radik.a.rozs.odstr.ch.t.na k.a podk.s.tx/transpoz:o.č.hlavy	5v212.f↔	Vol.tx.kože od darcu:kompozit.(viactkaniv)štep:predkol
5v144.5	Rad.a.rozs.odstr.chor.tk.na koži a podk.s.tx/transpoz:krk	5v212.g↔	Vol.tx.kože od darcu:kompozit.(viactkaniv)štep:noha
5v144.6↔	Rad.a.rozs.odstr.ch.t.na k.a podk.s.tx/transpoz:ram,axila	5v212.x	Volná tx.kože od darcu:kompozit.(viactkaniv)štep:ost.
5v144.7↔	Radik.a.rozs.odstr.ch.t.na k.a podk.s.tx/transpoz:ram,lak.	5v212.x	Volná transplantácia kože od darcu:ostatné
5v144.8↔	Rad.a.rozs.odstr.chor.tk.na k.a podk:kož.s.tx/transpoz:predlak	5v220.4	Vol.tx.kože u príjem:čiasť.dermeoepid.štep,malá pl:ost.č.hlavy
5v144.9↔	Radik.a.rozs.odstr.chor.tk.na koži a podk.s.tx/transpoz:ruka	5v220.5	Vol.tx.kože,prijemca:čiasť.dermeoepid.štep,malá pl:krk
5v144.a	Rad.a.rozs.odstr.ch.t.na k.a podk.s.tx/transpoz:hруд.st.,chr.	5v220.6↔	Vol.tx.kože,prijemca:čiasť.dermeoepid.štep,malá pl:ram,axil
5v144.b	Rad.a.rozs.odstr.ch.t.na koži a podk.s.tx/transpoz:bruš.obl.	5v220.7↔	Vol.tx.kože,prijemca:čiasť.dermeoepi.štep,malá pl:ram,lakeť
5v144.c	Rad.a.rozs.odstr.ch.t.na k.a podk.s.tx/transpoz:inguin,genit.o	5v220.8↔	Vol.tx.kože,prijemca:čiasť.dermeoepid.štep,malá pl:predlakt
5v144.d	Rad.a.rozs.odstr.ch.t.na k.a podk.s.tx/transpoz:glut.obl.	5v220.9↔	Vol.tx.kože,prijemca:čiasť.dermeoepider.štep,malá pl:ruka
5v144.e↔	Radik.a.rozs.ods.chor.tk.na koži a podk.s.tx/trp:stehno,kol	5v220.a	Vol.tx.k.prijemca:čiasť.dermeoepid.štep,malá pl:hруд.st.,chr.
5v144.f↔	Radik.a.rozs.odstr.chor.tk.na k.a podk.s.tx/transpoz:predkol.	5v220.b	Vol.tx.kože,prijemca:čiasť.dermeoepid.štep,malá pl:bruš.obl.
5v144.g↔	Rad.a.rozs.odstr.ch.t.na koži a podk.s.tx/transpoz:noha	5v220.c	Vol.tx.kože,prijemca:čiasť.dermeoepid.štep,malá pl:ingv,genit.
5v144.x↔	Radik.a.rozs.odstr.ch.t.na koži a podk.s.tx/transpoz:ciou:ost.	5v220.d	Vol.tx.kože,prijemca:čiasť.dermeoepi.štep,malá pl:glut.obl.
5v145.4	Rad.a.rozs.ods.ch.tk.k.a podk.tx/transpoz,mikrogr.chi:č.hlavy	5v220.e↔	Vol.tx.kože,prijemca:čiasť.dermeoepi.štep,malá pl:stehno,kol
5v145.5	Rad.a.rozs.ods.ch.tk.koži a podk.tx/transpoz,mikrogr.chir:krk	5v220.f↔	Vol.tx.kože,prijemca:čiasť.dermeoep.štep,malá pl:predkol
5v145.6↔	R.a.rozs.ods.ch.tk.k.a podk.tx/transpoz,mikrogr.chir:ram,axila	5v220.g↔	Vol.tx.kože,prijemca:čiasť.dermeoepi.štep,malá pl:noha
5v145.7↔	R.a.rozs.ods.ch.tk.k.a podk.tx/transpoz,mikrograf.chir:ram,lak	5v220.x↔	Vol.tx.kože,prijemca:čiasť.dermeoepid.štep,malá plocha:ost.
5v145.8↔	R.a.roz.ods.ch.tk.ko.a podk.transpl/transpo,mikr.ch:predlak	5v221.0	Vol.tx.kože,prijem:čiasť.dermeoepi.štep-granul.k,malá pl:pery
5v145.9↔	Rad.a.rozs.ods.ch.tk.k.a podk.tx/transpoz,mikrogr.chir:ruka	5v221.4	V.tx.kože,prijem:čiasť.dermeoepi.štep-gran.k,malá pl:ost.č.hl

5v221.5	V.tx.kože, príjem: čiast. dermoepi. štep-granul.koži, malá pl: krk	5v226.x↔	Volná tx.kože, príjemca: kompl. dermoepid.štep, veľ. plocha: ost
5v221.6↔	V.tx.kože, príjemca: čiast. dermoep. štep-gran.k, malá pl: ram, axi	5v22a.0	V.tx.kože, príjemca: náhr.kože kultiv. keratinocyt, malá pl: pery
5v221.7↔	V.tx.kože, príjem: čiast. dermoep. štep-granul.k, malá pl: ram, lak.	5v22a.4	Vol.tx.kože, príjem: náhr.k.kult.keratinoc, malá pl: ost.č.hlavy
5v221.8↔	Vol.tx.k, príjem: čiast. dermoepi.štep-gran.k, malá pl: predlakt	5v22a.5	Vol.tx.kože, príjemca: náhr.kože kult.keratinocyt, malá pl: krk
5v221.9↔	V.tx.kože, príjem: čiast. dermoepid.štep-granul.k, malá pl: ruka	5v22a.6↔	Vol.tx.kože, príjem: náhr.k.kult.keratinoc, malá pl: ram, axi
5v221.a	V.tx.kože, príjem: čiast. dermoep. štep-gran.k, malá pl: hr.st, chrb	5v22a.7↔	Vol.tx.kože, príjem: náhr.k.kult.keratinocyt, ma.pl: ram, lak
5v221.b	Vol.tx.kože, príjem: čiast. dermoepid.štep-gran.k, malá pl: bruš.o	5v22a.8↔	Vol.tx.kože, príjem: náhr.k.kult.keratinoc, malá pl: predlakt
5v221.c	Vol.tx.kože, príjem: čiast. dermoep. štep-gran.k, ma.pl: ingv, genit.o	5v22a.9↔	Vol.tx.kože, príjem: náhr.kože kult.keratinocyt, malá pl: ruka
5v221.d	Vol.tx.kože, príjem: čiast. dermoep. štep-gran.koži, malá pl: glut.o	5v22a.a	Vol.tx.kože, príjem: náhr.k.kult.keratinoc, mal.pl: hr.st, chrb
5v221.e↔	Vol.tx.kože, príjem: čiast. dermoep. štep-granul.k, ma.pl: steh, kol	5v22a.b	Vol.tx.kože, príjem: náhr.k.kult.keratinoc, malá pl: bruš.o
5v221.f↔	V.tx.kože, príjemca: čiast. dermoepi.štep-gran.k, ma.pl: predkol	5v22a.c	Vol.tx.kože, príjem: náhr.k.kult.keratinoc, malá pl: ingv, genit.o
5v221.g↔	V.tx.kože, príjem: čiast. dermoepid.štep-gran.k, mal.pl: noha	5v22a.d	Vol.tx.kože, príjemca: náhr.k.kultiv.keratinoc, malá pl: glut.o
5v221.x↔	V.tx.kože, príjemca: čiast. dermoepid.štep-granul.k, malá pl: ost.	5v22a.e↔	Vol.tx.kože, príjemca: náhr.k.kultiv.keratinoc, ma.pl: stehn, kol
5v222.4	V.tx.kože, príjemca: kompl. dermoepid.štep, malá pl: ost.č.hlavy	5v22a.f↔	Vol.tx.kože, príjem: náhr.k.kultiv.keratinoc, malá pl: predkol
5v222.5	Vol.tx.kože, príjemca: kompl. dermoepid.štep, malá pl: krk	5v22a.g↔	Vol.tx.kože, príjem: náhr.kože kultiv.keratinoc, malá pl: noha
5v222.6↔	Vol.tx.kože, príjemca: komp. dermoepid.štep, ma.pl: ram, axila	5v22a.x↔	Vol.tx.kože, príjem: náhr.kože kultiv.keratinocyt, malá pl: ost
5v222.7↔	Vol.tx.kože, príjemca: kompl. dermoepi.štep, malá pl: ram, lak	5v22b.0	Vol.tx.kože, príjem: náhr.k.kultiv.keratinocyt, veľká pl: pery
5v222.8↔	Vol.tx.kože, príjemca: kompl. dermoepid.št, malá pl: predlakt	5v22b.4	Vol.tx.kože, príjem: náhr.k.kultiv.keratinoc, veľká pl: ost.č.hlavy
5v222.9↔	Vol.tx.kože, príjemca: kompl. dermoepid.št, malá pl: ruka	5v22b.5	V.tx.kože, príjem: náhr.kože kultiv.keratinocyt, veľká pl: krk
5v222.a	V.tx.kože, príjem: kompl. dermoep.št, malá pl: hrud.sten, chrb	5v22b.6↔	Vol.tx.kože, príjem: náhr.kože kultiv.keratinoc, veľ. pl: ram, axi
5v222.b	Vol.tx.kože, príjemca: kompl. dermoepid.št, malá pl: bruš.o	5v22b.7↔	V.tx.kože, príjemca: náhr.k.kultiv.keratinocyt, veľ. pl: ram, lak.
5v222.c	Vol.tx.kože, príjemca: kompl. dermoepi.štep, ma.pl: ingv, genit.o	5v22b.8↔	Vol.tx.kože, príjemca: náhr.k.kultiv.keratinocyt, veľ. pl: predlakt
5v222.d	Vol.tx.kože, príjemca: čiast. dermoepid.št, malá pl: glut.o	5v22b.9↔	Vol.tx.kože, príjem: náhr.kože kultiv.keratinocyt, veľká pl: ruka
5v222.e↔	Vol.tx.kože, príjemca: kompl. dermoepi.št, malá pl: stehno, kol	5v22b.a	Vol.tx.kože, príjem: náhr.k.kult.keratinocyt, veľ. pl: hrud.st, chrb
5v222.f↔	Vol.tx.kože, príjemca: kompl. dermoepi.št, malá pl: predkol	5v22b.b	Vol.tx.kože, príjem: náhr.k.kultiv.keratinocyt, veľ. pl: bruš.o
5v222.g↔	Vol.tx.kože, príjemca: kompl. dermoepi.štep, malá pl: noha	5v22b.c	Vol.tx.kože, príjem: náhr.k.kultiv.keratinoc, veľ. pl: ingv, genit.o
5v222.x↔	Vol.tx.kože, príjemca: kompl. dermoepi.štep, malá plocha: ost	5v22b.d	Vol.tx.kože, príjemca: náhr.k.kult.keratinoc, veľ. pl: glut.obl.
5v224.0	Vol.tx.kože, príjemca: čiast. dermoepid.štep, veľká pl: pery	5v22b.e↔	Vol.tx.kože, príjemca: náhr.kože kultiv.keratinoc, veľ. pl: stehn, kol
5v224.4	Vol.tx.kože, príjemca: čiast. dermoepid.štep, veľká pl: ost.č.hlavy	5v22b.f↔	Vol.tx.kože, príjem: náhr.k.kult.keratinoc, veľká pl: predkol
5v224.5	Vol.tx.kože, príjemca: čiast. dermoepid.štep, veľká pl: krk	5v22b.g↔	Vol.transpl.kože, príjem: náhr.kože kultiv.keratinoc, vpl: noha
5v224.6↔	Vol.tx.kože, príjemca: čiast. dermoepi.štep, veľká pl: ram, axila	5v22b.x↔	Vol.tx.kože, príjemca: náhr.kože kultiv.keratinocyt, veľká pl: ost
5v224.7↔	Vol.tx.kože, príjemca: čiast. dermoepid.štep, veľká pl: ram, lakeť	5v230.4	Lokál.lal.plast.kože a podk: dilatač. plast, malá pl: ost.č.hlavy
5v224.8↔	V.tx.kože, príjemca: čiast. dermoepid.štep, veľká pl: predlaktie	5v230.5	Lokál.lalok.plast.kože a podk: dilatačná plast, malá pl: krk
5v224.9↔	V.tx.kože, príjemca: čiast. dermoepi.štep, veľká plocha: ruka	5v230.6↔	Lokál.lal.plast.kože a podk: dilatačná plast, malá pl: ram, axila
5v224.a	Vol.tx.kože, príjem: čiast. dermoepid.štep, veľká pl: hrud.st, chrb	5v230.7↔	Lok.lalolok.plast.kože a podk: dilatač. plast, malá pl: ram, lakeť
5v224.b	Vol.tx.kože, príjemca: čiast. dermoepid.štep, veľká pl: bruš.obl.	5v230.8↔	Lokál.lalok.plast.kože a podk: dilatačná plast, malá pl: predlakt
5v224.c	Vol.tx.kože, príjemca: čiast. dermoepid.štep, veľ. pl: ingv, genit.o	5v230.9↔	Lok.lalok.plast.kože a podkož: dilatačná plast, malá pl: ruka
5v224.d	Vol.tx.kože, príjemca: čiast. dermoepid.št, veľká pl: glut.obl	5v230.a	Lok.lalok.plast.kože a podk: dilatač. plast, malá pl: hrud.st, chrb
5v224.e↔	Vol.tx.kože, príjemca: čiast. dermoepi.štep, veľká pl: stehn, kol	5v230.b	Lokál.lal.plast.kože a podkožia: dilatačná plast, malá pl: bruš.o
5v224.f↔	V.tx.kože, príjemca: čiast. dermoepid.štep, veľká pl: predkol	5v230.c	Lok.lalok.plast.kože a podk: dilatač. plast, mal.pl: ingv, genit.o
5v224.g↔	Vol.tx.kože, príjemca: čiast. dermoepiderm.štep, veľká pl: noha	5v230.d	Lok.lalok.plast.kože a podk: dilatač. plast, malá pl: glueál.obl.
5v224.x↔	Vol.tx.kože, príjemca: čiast. dermoepiderm.št, veľká plocha: ost.	5v230.e↔	Lokál.lal.plast.kože a podk: dilatačná plast, malá pl: stehno, kol
5v225.0	V.tx.kože, príjemca: čiast. dermoep.štep-granul.k, veľ. pl: pery	5v230.f↔	Lokál.lalok.plast.kože a podk: dilatač. plast, malá pl: predkol
5v225.4	V.tx.kože, príjem: čiast. dermoepi.štep-gran.k, veľ. pl: ost.č.hlavy	5v230.g↔	Lokál.lalok.plast.kože a podk: dilatač. plast, malá pl: noha
5v225.5	Vol.tx.kože, príjemca: čiast. dermoepi.štep-gran.k, veľ. pl: krk	5v230.x↔	Lokál.lalok.plast.kože a podkožia: dilatačná plast, malá pl: ost.
5v225.6↔	Vol.tx.kože, príjem: čiast. dermoepi.štep-gran.k, veľ. pl: ram, axi	5v231.4	Lok.lal.plast.kože a podk: plast.rotovan.lal, malá pl: ost.č.hlavy
5v225.7↔	V.tx.kože, príjemca: čiast. dermoepi.štep-gran.k, veľ. pl: ram, lak	5v231.5	Lokál.lal.plast.kože a podk: plast.rotovan.lalokom, malá pl: krk
5v225.8↔	Vol.tx.k, príjemca: čiast. dermoep.št.-gran.k, veľ. pl: predlakt	5v231.6↔	Lok.lal.plast.kože a podk: plast.rotovan.lal, malá pl: ram, axila
5v225.9↔	Vol.tx.k, príjemca: čiast. dermoep.št.-gran.koži, veľká pl: ruka	5v231.7↔	Lokál.lal.plast.kože a podk: plast.rotovan.lal, malá pl: ram, lak
5v225.a	V.tx.kože, príjem: čiast. dermoepid.št-gran.k, veľ. pl: hrud.st, chrb	5v231.8↔	Lok.lalok.plast.kože a podk: plast.rotov.lal, malá pl: predlakt
5v225.b	Vol.tx.kože, príjemca: čiast. dermoepi.št-gran.k, veľ. pl: bruš.o	5v231.9↔	Lokál.lalok.plast.kože a podk: plast.rotovan.lal, malá pl: ruka
5v225.c	V.tx.kože, príjemca: čiast. dermoepi.št-gran.k, veľ. pl: ingv, genit.o	5v231.a	Lok.lal.plast.kože a podk: plats.rotov.lal, malá pl: hrud.st, chrb
5v225.d	V.tx.kože, príjemca: čiast. dermoepid.št-gran.k, veľ. pl: glut.o	5v231.b	Lok.lal.plast.kože a podk: plast.rotovan.lal, malá pl: bruš.o
5v225.e↔	V.tx.kože, príjemca: čiast. dermoepi.št.-gran.k, veľ. pl: steh, kol	5v231.c	Lok.lal.plast.kože a podk: plast.rotov.lal, malá pl: ingv, genit.o
5v225.f↔	Vol.tx.kože, príjemca: čiast. dermoepi.št.-gran.k, veľ. pl: predkol	5v231.d	Lokál.lal.plast.kože a podk: plast.rotovan.lal, malá pl: glut.obl
5v225.g↔	Vol.tx.kože, príjemca: čiast. dermoepi.št-gran.k, veľ. pl: noha	5v231.e↔	Lok.lalok.plast.kože a podk: plast.rotov.lal, malá pl: stehno, kol
5v225.x↔	V.tx.kože, príjem: čiast. dermoepid.štep-granul.koži, veľ. pl: ost	5v231.f↔	Lok.lalok.plast.kože a podk: plast.rotovan.lal, malá pl: predkol
5v226.4	Vol.tx.kože, príjemca: kompl. dermoepi.št, veľ. pl: ost.č.hlavy	5v231.g↔	Lok.lal.plast.kože a podk: plast.rotovan.lal, malá pl: noha
5v226.5	Volná tx.kože, príjemca: kompl. dermoepi.štep, veľká pl: krk	5v231.x↔	Lokál.lal.plast.kože a podkož: plast.rotovaným lal, malá pl: ost
5v226.6↔	Vol.tx.kože, príjemca: kompl. dermoepi.št, veľká pl: ram, axi	5v233.4	Lok.lal.plast.kože a podk: plast.ostrovček.lal, ma.pl: ost.č.hlavy
5v226.7↔	Vol.tx.kože, príjemca: kompl. dermoepi.št, veľ. pl: ram, lak	5v233.5	Lok.lal.plast.kože a podk: plast.ostrovčekov.lal, malá pl: krk
5v226.8↔	Vol.tx.kože, príjemca: kompl. dermoepid.štep, veľ. pl: predlakt	5v233.6↔	Lok.lal.plast.kože a podk: plast.ostrovček.lal, malá pl: ram, axi
5v226.9↔	Vol.tx.kože, príjemca: kompl. dermoepiderm.štep, veľ. pl: ruka	5v233.7↔	Lok.lal.plast.kože a podk: plast.ostrovček.lal, malá pl: ram, lak
5v226.a	V.tx.kože, príjemca: kompl. dermoepi.štep, veľ. pl: hrud.st, chrb	5v233.8↔	Lok.lal.plast.kože a podk: plast.ostrovček.lal, malá pl: predlakt
5v226.b	Vol.tx.kože, príjemca: kompl. dermoepid.štep, veľ. pl: bruš.o	5v233.9↔	Lokál.lalok.plast.kože a podk: plast.ostrovček.lal, malá pl: ruka
5v226.c	Vol.tx.kože, príjemca: kompl. dermoepi.štep, veľ. pl: ingv, genit.o	5v233.a	Lok.lal.plast.k.a podk: plast.ostrovček.lalok, malá pl: hr.st, chrb
5v226.d	Vol.tx.kože, príjemca: kompl. dermoepid.štep, veľ. pl: glut.obl.	5v233.b	Lok.lal.plast.kože a podk: plast.ostrovček.lal, malá pl: bruš.o
5v226.e↔	V.tx.kože, príjemca: kompl. dermoepid.štep, veľ. pl: stehn, kol	5v233.c	Lok.lal.plast.k.a podk: plast.ostrovček.lal, mal.pl: ingv, genit.o
5v226.f↔	Vol.tx.kože, príjemca: kompl. dermoepid.štep, veľká pl: predkol	5v233.d	Lok.lal.plast.k.a podk: plast.ostrovček.lal, mal.pl: glut.obl.
5v226.g↔	Vol.tx.kože, príjemca: kompl. dermoepid.štep, veľká pl: noha	5v233.e↔	Lok.lal.plast.k.a podk: plast.ostrovček.lal, mal.pl: steh.a kolon

5v233.f↔	Lokál.lalok.plast.k.a podk:plast.ostrovček.lal,malá pl:predkol	5v239.f↔	Lokál.lalok.plast.kože a podkož:Z-plast,veľ.pl:predkolenie
5v233.g↔	Lok.lal.plast.kože a podk:plast.ostrovček.lal,malá pl:noha	5v239.g↔	Lokál.lalok.plast.kože a podkož:Z-plast,veľ.pl:noha
5v233.x↔	Lok.lal.plast.kože a podk:plast.ostrovček.lal,malá plocha:ost	5v239.x↔	Lokál.lalok.plast.kože a podkož:Z-plast,veľká plocha:ost
5v234.4	Lok.lalok.plast.kože a podk:Z-plast,malá pl:ostat.časti hlavy	5v23a.4	Lok.lal.plast.kože a podkož:W-plast,malá plocha:ost
5v234.5	Lok.lalok.plast.kože a podkož:Z-plast,malá plocha:krk	5v23a.5	Lok.lal.plast.kože a podkož:W-plast,malá plocha:krk
5v234.6↔	Lokál.lalok.plast.kože a podkož:Z-plast,malá pl:rameno,axila	5v23a.6↔	Lok.lal.plast.kože a podkož:W-plast,malá pl:rameno,axila
5v234.7↔	Lok.lal.plast.kože a podkožia:Z-plast,malá pl:rameno,lakeť	5v23a.7↔	Lok.lal.plast.kože a podkož:W-plast,malá pl:rameno,lakeť
5v234.8↔	Lokál.lalok.plast.kože a podkožia:Z-plast,malá pl:predlaktie	5v23a.8↔	Lokál.lalok.plast.kože a podkož:W-plast,malá pl:predlaktie
5v234.9↔	Lokál.lalok.plast.kože a podkožia:Z-plastika,malá pl:ruka	5v23a.9↔	Lok.lal.plast.kože a podkož:W-plastika,malá plocha:ruka
5v234.a	Lok.lalok.plast.kože a podk:Z-plast,malá pl:hруд.stena,chrábát	5v23a.a	Lok.lal.plast.kože a podkož:W-plast,malá pl:hруд.st.,chrábát
5v234.b	Lokál.lalok.plast.kože a podkož:Z-plastika,malá pl:bruš.o.	5v23a.b	Lokál.lalok.plastika kože a podkož:W-plast,malá pl:bruš.obl.
5v234.c	Lok.lal.plast.kože a podkož:Z-plast,malá pl:inguin.genit.o	5v23a.c	Lok.lal.plast.kože a podkož:W-plast,malá pl:inguin.genit.o
5v234.d	Lokál.lal.plast.kože a podkož:Z-plastika,malá pl:gluteál.obl.	5v23a.d	Lokál.lal.plast.kože a podkož:W-plast,malá pl:gluteál.obl.
5v234.e↔	Lok.lalok.plast.kože a podkož:Z-plast,malá pl:stehno,koleno	5v23a.e↔	Lokál.lal.plast.kože a podkož:W-plast,malá pl:stehno,koleno
5v234.f↔	Lokál.lalok.plast.kože a podkož:Z-plastika,malá pl:predkol	5v23a.f↔	Lok.lal.plast.kože a podkož:W-plastika,malá pl:predkolenie
5v234.g↔	Lokál.lalok.plast.kože a podkožia:Z-plast,malá pl:noha	5v23a.g↔	Lok.lalok.plastika kože a podkož:W-plast,malá plocha:noha
5v234.x↔	Lokál.lalok.plastika kože a podkožia:Z-plast,malá pl:ost	5v23a.x↔	Lokál.lalok.plast.kože a podkož:W-plast,malá plocha:ost
5v235.4	Lokál.lalok.plast.kože a podk:dilatač.plast,veľká pl:ost.č.hlavy	5v23b.4	Lok.lal.plast.kože a podkož:W-plast,veľ.pl:ost.časti hlavy
5v235.5	Lokál.lal.plast.kože a podkož:dilatačná plast,veľká pl:krk	5v23b.5	Lok.lal.plast.kože a podkož:W-plast,veľká plocha:krk
5v235.6↔	Lok.lalok.plast.kože a podk:dilatač.plast,veľ.pl:rameno,axila	5v23b.6↔	Lok.lal.plast.kože a podkož:W-plast,veľ.pl:rameno,axila
5v235.7↔	Lokál.lal.plast.kože a podk:dilatač.plast,veľká pl:ram,lak	5v23b.7↔	Lok.lal.plast.kože a podkožia:W-plast,veľ.pl:ram,lakeť
5v235.8↔	Lok.lalok.plast.kože a podk:dilatač.plast,veľká pl:predlakt	5v23b.8↔	Lok.lal.plast.kože a podkož:W-plast,veľ.pl:predlaktie
5v235.9↔	Lokál.lalok.plast.kože a podk:dilatač.plast,veľká plocha:ruka	5v23b.9↔	Lokál.lalok.plast.kože a podkož:W-plastika,veľká pl:ruka
5v235.a	Lok.lalok.plast.kože a podkož:dilatač.plast,veľ.pl:hруд.st.,chrb	5v23b.a	Lok.lal.plast.kože a podkož:W-plast,veľ.pl:hруд.st.,chrábát
5v235.b	Lokál.lalok.plast.kože a podk:dilatač.plast,veľká pl:bruš.o.	5v23b.b	Lokál.lalok.plast.kože a podkož:W-plast,veľ.pl:bruš.obl.
5v235.c	Lok.lalok.plast.kože a podk:dilatač.plast,veľ.pl:inguin.genit.o	5v23b.c	Lok.lalok.plast.kože a podkož:W-plast,veľ.pl:inguin.genit.o
5v235.d	Lok.lal.plast.kože a podk:dilatač.plast,veľká plocha:gluteál.obl.	5v23b.d	Lok.lal.plast.kože a podkož:W-plast,veľ.pl:gluteál.obl.
5v235.e↔	Lok.lalok.plast.kože a podkož:dilatač.plast,veľká pl:stehno,kol	5v23b.e↔	Lok.lal.plast.kože a podkož:W-plast,veľ.pl:stehno,koleno
5v235.f↔	Lokál.lalok.plast.kože a podkož:dilatač.plast,veľká pl:predkol	5v23b.f↔	Lok.lal.plast.kože a podkož:W-plast,veľká pl:predkolenie
5v235.g↔	Lok.lalok.plast.kože a podkož:dilatač.plast,veľká pl:noha	5v23b.g↔	Lok.lal.plast.kože a podkož:W-plast,veľ.pl:noha/chodidl
5v235.x↔	Lok.lalok.plast.kože a podk:dilatačná plast,veľká plocha:ost	5v23b.x↔	Lokál.lalok.plast.kože a podkož:W-plast,veľká plocha:ost
5v236.4	Lok.lal.plast.kože a podkož:plast.rotovan.lal,veľ.pl:ost.č.hlavy	5v23c.4	Lok.lal.pl.kož.a pod.tr.pl.mal.pl.dv.lal.v os.čas.hl.
5v236.5	Lok.lal.plast.kože a podk:plast.rotovan.lalokom,veľ.pl:krk	5v23c.5	Lok.lal.plas.kože a pod.tran.plas.malej ploc.dvoj.lal.v obl.krku
5v236.6↔	Lok.lal.plast.kože a podk:plast.rotovan.lal,veľ.pl:ram,axila	5v23c.6	Lok.lal.pl.kož.a pod.tr.pl.mal.pl.dv.lal. v ob.ram.a ax.
5v236.7↔	Lok.lal.plast.kože a podk:plast.rotovan.lal,veľká pl:ram,lak	5v23c.7	Lok.lal.pl.kož.a pod.tr.pl.mal.pl.dv.lal.v ob.ram.a lak.
5v236.8↔	Lok.lalok.plast.kože a podk:plast.rotovan.lal,veľká pl:predlakt	5v23c.8	Lok.lal.plas.kože a pod.tran.plas.malej ploc.dvoj.lal.v obl.pred.
5v236.9↔	Lok.lalok.plast.kože a podk:plast.rotovan.lal,veľká pl:ruka	5v23c.9	Lok.lal.plas.kože a pod.tran.plas.malej ploc.dvoj.lal.v obl.ruky
5v236.a	Lok.lalok.plast.kože a podk:plast.rotov.lal,veľká pl:hr.st.,chrb	5v23c.a	Lok.lal.pl.kož.a pod.tr.pl.mal.pl.dv.lal.v ob.hr.st.a ch.
5v236.b	Lokál.lalok.plast.kože a podk:plast.rotovan.lal,veľká pl:bruš.o	5v23c.b	Lok.lal.plas.kože a pod.tran.plas.malej ploc.dvoj.lal.v bruš.obl.
5v236.c	Lok.lalok.plast.kože a podk:plast.rotov.lal,veľ.pl:inguin.genit.o	5v23c.c	Lok.lal.pl.kož.a pod.tr.pl.mal.pl.dv.lal.v in.a gen.ob.
5v236.d	Lok.lalok.plast.kože a podk:plast.rotovan.lal,veľ.pl:glut.obl	5v23c.d	Lok.lal.plas.kože a pod.tran.plas.malej ploc.dvoj.lal.v glut.obl.
5v236.e↔	Lokál.lal.plast.kože a podk:plast.rotovan.lal,veľ.pl:stehno,kol	5v23c.e	Lok.lal.pl.kož.a pod.tr.pl.mal.pl.dv.lal.v ob.st.a kol.
5v236.f↔	Lok.lal.plast.kože a podk:plast.rotovan.lal,veľ.pl:predkol	5v23c.f	Lok.lal.plas.kože a pod.tran.plas.malej ploc.dvoj.lal.v obl.pred.
5v236.g↔	Lokál.lal.plast.kože a podk:plast.rotovan.lal,veľ.pl:noha	5v23c.g	Lok.lal.pl.kož.a pod.tr.pl.mal.pl.dv.lal.v ob.noh.(c.)
5v236.x↔	Lokál.lal.plast.kože a podk:plast.rotovaným lal,veľká pl:ost	5v23c.x	Lok.lal.plas.kože a pod.tran.plas.malej ploc.dvoj.lal.ost.
5v238.4	Lok.lal.plast.kože a podk:plast.ostrovček.lal,veľ.pl:ost.č.hlavy	5v23d.4	Lok.lal.pl.kož.a pod.tr.pl.mal.pl.Lim.lal.v os.čas.hl.
5v238.5	Lok.lal.plast.kože a podkož:plast.ostrovček.lal,veľká pl:krk	5v23d.5	Lok.lal.plas.kože a pod.tran.plas.malej ploc.Lim.lal.v obl.krku
5v238.6↔	Lok.lalok.plast.kože a podk:plast.ostrovček.lal,veľ.pl:ram,axila	5v23d.6	Lok.lal.pl.kož.a pod.tr.pl.mal.pl.Lim.lal.v ob.ram.a ax.
5v238.7↔	Lok.lal.plast.kože a podk:plast.ostrovček.lal,veľ.pl:ram,lakeť	5v23d.7	Lok.lal.pl.kož.a pod.tr.pl.mal.pl.Lim.lal.v ob.ram.a lak.
5v238.8↔	Lok.lalok.plast.kože a podk:plast.ostrovček.lal,veľ.pl:predlakt	5v23d.8	Lok.lal.plas.kože a pod.tran.plas.malej ploc.Lim.lal.v obl.pred.
5v238.9↔	Lok.lalok.plast.kože a podk:plast.ostrovček.lal,veľ.pl:ruka	5v23d.9	Lok.lal.plas.kože a pod.tran.plas.malej ploc.Lim.lal.v obl.ruky
5v238.a	Lok.lal.plast.kože a podk:plats.ostrovček.lal,veľ.pl:hr.st.,chrb	5v23d.a	Lok.lal.pl.kož.a pod.tr.pl.mal.pl.Lim.lal.v ob.hr.st.a ch.
5v238.b	Lokál.lal.plast.kože a podk:plast.ostrovček.lal,veľ.pl:bruš.obl	5v23d.b	Lok.lal.plas.kože a pod.tran.plas.malej ploc.Lim.lal.v bruš.obl.
5v238.c	Lok.lal.plast.kože a podk:plast.ostrov.lal,veľ.pl:inguin.genit.o	5v23d.c	Lok.lal.pl.kož.a pod.tr.pl.mal.pl.Lim.lal.v in.a gen.ob.
5v238.d	Lok.lal.plast.k.a podk:plast.ostrovček.lal,veľ.pl:glute.obl	5v23d.d	Lok.lal.plas.kože a pod.tran.plas.malej ploc.Lim.lal.v glut.obl.
5v238.e↔	Lok.lal.plast.kože a podk:plast.ostrov.lal,veľ.pl:stehno,kol	5v23d.e	Lok.lal.pl.kož.a pod.tr.pl.mal.pl.Lim.lal.v ob.st.a kol.
5v238.f↔	Lok.lal.plast.kože a podk:plast.ostrovčekov.lal,veľ.pl:predkol	5v23d.f	Lok.lal.plas.kože a pod.tran.plas.malej ploc.Lim.lal.v obl.pred.
5v238.g↔	Lok.lal.plast.kože a podk:plast.ostrovček.lal,veľ.pl:noha	5v23d.g	Lok.lal.pl.kož.a pod.tr.pl.mal.pl.Lim.lal.v ob.noh.(c.)
5v238.x↔	Lokál.lalok.plast.kože a podk:plast.ostrovčekovit.lal,veľ.pl:ost	5v23d.x	Lok.lal.plas.kože a pod.tran.plas.malej ploc.Lim.lal., ost.
5v239.4	Lok.lal.plast.kože a podkož:Z-plast,veľ.pl:ost.časti hlavy	5v23e.4	Lok.lal.pl.kož.a pod.tr.pl.mal.pl.lal.Dof.v os.čas.hl.
5v239.5	Lok.lal.plast.kože a podkož:Z-plast,veľká plocha:krk	5v23e.5	Lok.lal.plas.kože a pod.tran.plas.malej ploc.lal.Dof.v obl.krku
5v239.6↔	Lok.lal.plast.kože a podkož:Z-plast,veľ.pl:rameno,axila	5v23e.6	Lok.lal.pl.kož.a pod.tr.pl.mal.pl.lal.Dof.v ob.ram.a ax.
5v239.7↔	Lok.lal.plast.kože a podkož:Z-plast,veľ.pl:ram, lakeť	5v23e.7	Lok.lal.pl.kož.a pod.tr.pl.mal.pl.lal.Dof.v ob.ram.a lak.
5v239.8↔	Lok.lal.plast.kože a podkož:Z-plast,veľ.pl:predlaktie	5v23e.8	Lok.lal.plas.kože a pod.tran.plas.malej ploc.lal.Dof.v obl.pred.
5v239.9↔	Lokál.lalok.plast.kože a podkož:Z-plastika,veľ.plocha:ruka	5v23e.9	Lok.lal.plas.kože a pod.tran.plas.malej ploc.lal.Dof.v obl.ruky
5v239.a	Lok.lal.plast.kože a podkož:Z-plast,veľ.pl:hруд.stena,chrábát	5v23e.a	Lok.lal.pl.kož.a pod.tr.pl.mal.pl.lal.Dof.v ob.hr.st.a ch.
5v239.b	Lok.lal.plast.kože a podkož:Z-plast,veľká pl:bruš.obl.	5v23e.b	Lok.lal.plas.kože a pod.tran.plas.malej ploc.lal.Dof.v bruš.obl.
5v239.c	Lok.lal.plast.kože a podkož:Z-plast,veľ.pl:inguin.genit.o	5v23e.c	Lok.lal.pl.kož.a pod.tr.pl.mal.pl.lal.Dof.v in.a gen.ob.
5v239.d	Lok.lal.plast.kože a podkož:Z-plast,veľká pl:gluteál.obl.	5v23e.d	Lok.lal.plas.kože a pod.tran.plas.malej ploc.lal.Dof.v glut.obl.
5v239.e↔	Lokál.lal.plast.kože a podkož:Z-plast,veľ.pl:stehno,koleno	5v23e.e	Lok.lal.pl.kož.a pod.tr.pl.mal.pl.lal.Dof.v ob.st.a kol.

5v23e.f	Lok.lal.plas.kože a pod.tran.plas.malej ploc.lal.Dof.v obl.pred.	5v23j.f	Lok.lal.plas.kože a pod.tran.plas.vef.ploc.inou tec.v obl.pred.
5v23e.g	Lok.lal.pl.kož.a pod.tr.pl.mal.pl.lal.Dof.v ob.noh.(c.)	5v23j.g	Lok.lal.pl.kož.a pod.tr.pl.vef.pl.in.tec.v ob.noh.(c.)
5v23e.x	Lok.lal.plas.kože a pod.tran.plas.malej ploc.lal.Dof.ost.	5v23j.x	Lok.lal.plas.kože a pod.tran.plas.vef.ploc.inou tec., ost.
5v23f.4	Lok.lal.pl.kož.a pod.tr.pl.mal.pl.in.tec.v os.čas.hl.	5v23x.x↔	Lokálna laloková plastika kože a podkožia:ostatné
5v23f.5	Lok.lal.plas.kože a pod.tran.plas.malej ploc.inou tec.v obl.krku	5v240.0	Lal.plast.k.a podk,darca:voľný lal.s mikrovaskul.anastom:pery
5v23f.6	Lok.lal.pl.kož.a pod.tr.pl.mal.pl.in.tec.v ob.ram.a ax.	5v240.4	Lal.plast.k.a podk,darca:voľ.lal.s mikrovask.anast:ost.č.hlavy
5v23f.7	Lok.lal.pl.kož.a pod.tr.pl.mal.pl.in.tec.v ob.ram.a lak.	5v240.5	Lal.plast.kože a podk,darca:voľ.lal.s mikrovask.anast:krk
5v23f.8	Lok.lal.plas.kože a pod.tran.plas.malej ploc.inou tec.v obl.pred.	5v240.6↔	Lal.plast.k.a podk,darca:voľ.lal.s mikrovask.anast:ram,axila
5v23f.9	Lok.lal.plas.kože a pod.tran.plas.malej ploc.inou tec.v obl.ruky	5v240.7↔	Lal.plast.kože a podk,darca:voľ.lal.s mikrovask.anast:ram,lak
5v23f.a	Lok.lal.pl.kož.a pod.tr.pl.mal.pl.in.tec.v ob.hr.st.a ch.	5v240.8↔	Lal.plast.kože a podk,darca:voľ.lal.s mikrovask.anast:predlakt
5v23f.b	Lok.lal.plas.kože a pod.tran.plas.malej ploc.inou tec.v bruš.obl.	5v240.9↔	Lalok.plast.kože a podk,darca:voľ.lal.s mikrovask.anast:predkol
5v23f.c	Lok.lal.pl.kož.a pod.tr.pl.mal.pl.in.tec.v in.a gen.ob.	5v240.a	Lal.plast.kože a podk,darca:voľ.lal.s mikrova.anast:hr.st.,chrb
5v23f.d	Lok.lal.plas.kože a pod.tran.plas.malej ploc.inou tec.v glut.obl.	5v240.b	Lalok.plast.kože a podk,darca:voľ.lal.s mikrovask.anast:bruš.o
5v23f.e	Lok.lal.pl.kož.a pod.tr.pl.mal.pl.in.tec.v ob.st.a kol.	5v240.c	Lal.plast.k.a podk,darca:voľ.lal.s mikrovask.anast:ing.genit.o
5v23f.f	Lok.lal.plas.kože a pod.tran.plas.malej ploc.inou tec.v obl.pred.	5v240.d	Lal.plas.k.a podk,darca:v.lal.s mikrovask.anastom:glute.obl.
5v23f.g	Lok.lal.pl.kož.a pod.tr.pl.mal.pl.in.tec.v ob.noh.(c.)	5v240.e↔	Lal.plast.kože a podk.,darca:voľ.lal.s mikrovask.anast:steh.kol
5v23f.x	Lok.lal.plas.kože a pod.tran.plas.malej ploc.inou tec.ost.	5v240.f↔	Lal.plast.kože a podk,darca:voľ.lal.s mikrovask.anast:predkol
5v23g.4	Lok.lal.pl.kož.a pod.tr.pl.vef.pl.dv.lal.v os.čas.hl.	5v240.g↔	Lalok.plast.kože a podk,darca:voľ.lal.s mikrovask.anast:noha
5v23g.5	Lok.lal.plas.kože a pod.tran.plas.vef.ploc.dvoj.lal.v obl.krku	5v240.x	Lalok.plast.kože a podk,darca:voľ.lal.s mikrovask.anast:ost.
5v23g.6	Lok.lal.pl.kož.a pod.tr.pl.vef.pl.dv.lal.v ob.ram.a ax.	5v241.0	Lalok.plast.kože a podk,darca:stopkat.miest.lalok:pery
5v23g.7	Lok.lal.pl.kož.a pod.tr.pl.vef.pl.dv.lal.v ob.ram.a lak.	5v241.4	Lal.plast.k.a podkožia,darca:stopkatý miest.lal:ost.č.hlavy
5v23g.8	Lok.lal.plas.kože a pod.tran.plas.vef.ploc.dvoj.lal.v obl.pred.	5v241.5	Lalok.plast.kože a podk,darca:stopkatý miest.lalok:krk
5v23g.9	Lok.lal.plas.kože a pod.tran.plas.vef.ploc.dvoj.lal.v obl.ruky	5v241.6↔	Lal.plast.kože a podk,darca:stopka.miest.lalok:rameno,axila
5v23g.a	Lok.lal.pl.kož.a pod.tr.pl.vef.pl.dv.lal.v ob.hr.st.a ch.	5v241.7↔	Lal.plast.kože a podk,darca:stopkatý miest.lalok:ram,lakeť
5v23g.b	Lok.lal.plas.kože a pod.tran.plas.vef.ploc.dvoj.lal.v bruš.obl.	5v241.8↔	Lalok.plast.kože a podk,darca:stopkatý miest.lalok:predlakt
5v23g.c	Lok.lal.pl.kož.a pod.tr.pl.vef.pl.dv.lal.v in.a gen.ob.	5v241.9↔	Lal.plast.kože a podkož,darca:stopkatý miestny lalok:ruka
5v23g.d	Lok.lal.plas.kože a pod.tran.plas.vef.ploc.dvoj.lal.v glut.obl.	5v241.a	Lal.plast.kože a podkož,darca:stopka.miest.lal:hruďn.st,chrbr
5v23g.e	Lok.lal.pl.kož.a pod.tr.pl.vef.pl.dv.lal.v ob.st.a kol.	5v241.b	Lal.plast.kože a podk,darca:stopkatý miestny lalok:bruš.obl.
5v23g.f	Lok.lal.plas.kože a pod.tran.plas.vef.ploc.dvoj.lal.v obl.pred.	5v241.c	Lal.plast.kože a podk,darca:stopkatý miest.lal:inguin.genit.o
5v23g.g	Lok.lal.pl.kož.a pod.tr.pl.vef.pl.dv.lal.v ob.noh.(c.)	5v241.d	Lal.plast.kože a podk,darca:stopkatý miest.lalok:gluteal.obl.
5v23g.x	Lok.lal.plas.kože a pod.tran.plas.vef.ploc.dvoj.lal.ost.	5v241.e↔	Lalok.plast.kože a podk,darca:stopka.miest.lalok:steh,koleno
5v23h.4	Lok.lal.pl.kož.a pod.tr.pl.vef.pl.Lim.lal.v os.čas.hl.	5v241.f↔	Lalok.plast.kože a podk,darca:stopkatý miest.lalok:predkol
5v23h.5	Lok.lal.plas.kože a pod.tran.plas.vef.ploc.Lim.lal.v obl.krku	5v241.g↔	Lalok.plast.kože a podkož,darca:stopkatý miest.lalok:noha
5v23h.6	Lok.lal.pl.kož.a pod.tr.pl.vef.pl.Lim.lal.v ob.ram.a ax.	5v241.x	Lal.plast.kože a podkožia,darca:stopkatý miestny lalok:ost.
5v23h.7	Lok.lal.pl.kož.a pod.tr.pl.vef.pl.Lim.lal.v ob.ram.a lak.	5v242.0	Lal.plast.kože a podk,darca:stopkatý vzdialený lalok:pery
5v23h.8	Lok.lal.plas.kože a pod.tran.plas.vef.ploc.Lim.lal.v obl.pred.	5v242.4	Lal.plast.kože a podk,darca:stopkatý vzdial.lalok:ost.č.hlavy
5v23h.9	Lok.lal.plas.kože a pod.tran.plas.vef.ploc.Lim.lal.v obl.ruky	5v242.5	Lalok.plast.kože a podk,darca:stopkat.vzdialený lalok:krk
5v23h.a	Lok.lal.pl.kož.a pod.tr.pl.vef.pl.Lim.lal.v ob.hr.st.a ch.	5v242.6↔	Lal.plast.kože a podk,darca:stopkatý vzdial.lalok:ram,axila
5v23h.b	Lok.lal.plas.kože a pod.tran.plas.vef.ploc.Lim.lal.v bruš.obl.	5v242.7↔	Lal.plast.kože a podk,darca:stopkat.vzdial.lalok:ram,lakeť
5v23h.c	Lok.lal.plas.kože a pod.tran.plas.vef.ploc.Lim.lal.v ing.a gen.obl.	5v242.8↔	Lal.plast.kože a podk,darca:stopkatý vzdial.lalok:predlaktie
5v23h.d	Lok.lal.plas.kože a pod.tran.plas.vef.ploc.Lim.lal.v glut.obl.	5v242.9↔	Lal.plast.kože a podkož,darca:stopka.miest.lalok:ruka
5v23h.e	Lok.lal.pl.kož.a pod.tr.pl.vef.pl.Lim.lal.v ob.st.a kol.	5v242.a	Lal.plast.kože a podk,darca:stopka.vzdial.lalok:hruďn.st,chrbrát
5v23h.f	Lok.lal.plas.kože a pod.tran.plas.vef.ploc.Lim.lal.v obl.pred.	5v242.b	Lalok.plast.kože a podk,darca:stopkatý vzdial.lalok:bruš.obl.
5v23h.g	Lok.lal.plas.kože a pod.tran.plas.vef.ploc.Lim.lal.v obl.nohy (ch.)	5v242.c	Lalok.plast.kože a podkož,darca:stopka.vzdial.lal:ing.genit.o
5v23h.x	Lok.lal.plas.kože a pod.tran.plas.vef.ploc.Lim.lal., ost.	5v242.d	Lal.plast.kože a podk,darca:stopkatý vzdial.lalok:gluteál.obl.
5v23i.4	Lok.lal.pl.kož.a pod.tr.pl.vef.pl.lal.Dof.v os.čas.hl.	5v242.e↔	Lalok.plast.kože a podk,darca:stopka.vzdial.lalok:stehno,kol
5v23i.5	Lok.lal.plas.kože a pod.tran.plas.vef.ploc.lal.Dof.v obl.krku	5v242.f↔	Lalok.plast.kože a podk,darca:stopk.vzdial.lalok:predkolenie
5v23i.6	Lok.lal.pl.kož.a pod.tr.pl.vef.pl.lal.Dof.v ob.ram.a ax.	5v242.g↔	Lalok.plast.kože a podkož,darca:stopka.vzdial.lalok:noha
5v23i.7	Lok.lal.pl.kož.a pod.tr.pl.vef.pl.lal.Dof.v ob.ram.a lak.	5v242.x	Lalok.plast.kože a podkož,darca:stopkatý vzdialený lalok:ost.
5v23i.8	Lok.lal.plas.kože a pod.tran.plas.vef.ploc.lal.Dof.v obl.pred.	5v251.4	Lal.plast.kože a podk,prijem:stopkatý miest.lalok:ost.č.hlavy
5v23i.9	Lok.lal.plas.kože a pod.tran.plas.vef.ploc.lal.Dof.v obl.ruky	5v251.5	Lal.plast.kože a podkož,prijem:stopka.miestny lalok:krk
5v23i.a	Lok.lal.pl.kož.a pod.tr.pl.vef.pl.lal.Dof.v ob.hr.st.a ch.	5v251.6↔	Lal.plast.kože a podk,prijemca:stopka.miest.lalok:ram,axila
5v23i.b	Lok.lal.plas.kože a pod.tran.plas.vef.ploc.lal.Dof.v bruš.obl.	5v251.7↔	Lalok.plast.kože a podk,prijem:stopkatý miest.lal:ram,lakeť
5v23i.c	Lok.lal.plas.kože a pod.tran.plas.vef.ploc.lal.Dof.v ing.a gen.obl.	5v251.8↔	Lal.plast.kože a podkož,prijemca:stopk.miest.lalok:predlakt
5v23i.d	Lok.lal.plas.kože a pod.tran.plas.vef.ploc.lal.Dof.v glut.obl.	5v251.9↔	Lal.plast.kože a podkož,prijemca:stopkatý miest.lalok:ruka
5v23i.e	Lok.lal.pl.kož.a pod.tr.pl.vef.pl.lal.Dof.v ob.st.a kol.	5v251.a	Lalok.plast.kože a podk,prijem:stopkat.miest.lal:hruďn.st,chrbr
5v23i.f	Lok.lal.plas.kože a pod.tran.plas.vef.ploc.lal.Dof.v obl.pred.	5v251.b	Lal.plast.kože a podk,prijemca:stopkatý miest.lalok:bruš.o
5v23i.g	Lok.lal.plas.kože a pod.tran.plas.vef.ploc.lal.Dof.v obl.nohy (ch.)	5v251.c	Lal.plast.kože a podkož,prijemca:stopka.miest.lal:ingu.genit.o
5v23i.x	Lok.lal.plas.kože a pod.tran.plas.vef.ploc.lal.Dof., ost.	5v251.d	Lal.plast.kože a podk,prijemca:stopkatý miest.lalok:glut.obl
5v23j.4	Lok.lal.pl.kož.a pod.tr.pl.vef.pl.in.tec.v os.čas.hl.	5v251.e↔	Lal.plast.kože a podk,prijemca:stopk.miest.lalok:stehno,kol
5v23j.5	Lok.lal.plas.kože a pod.tran.plas.vef.ploc.inou tec.v obl.krku	5v251.f↔	Lalok.plast.kože a podk,prijem:stopkat.miest.lalok:predkol
5v23j.6	Lok.lal.pl.kož.a pod.tr.pl.vef.pl.in.tec.v ob.ram.a ax.	5v251.g↔	Lal.plast.kože a podkož,prijemca:stopkat.miestny lalok:noha
5v23j.7	Lok.lal.pl.kož.a pod.tr.pl.vef.pl.in.tec.v ob.ram.a lak.	5v251.x↔	Lal.plast.kože a podkož,prijemca:stopkatý miestny lalok:ost.
5v23j.8	Lok.lal.plas.kože a pod.tran.plas.vef.ploc.inou tec.v obl.pred.	5v252.4	Lal.plast.kože a podk,prijem:stopka.vzdial.lalok:ost.č.hlavy
5v23j.9	Lok.lal.plas.kože a pod.tran.plas.vef.ploc.inou tec.v obl.ruky	5v252.5	Lal.plast.kože a podk,prijemca:stopkatý vzdial.lalok:krk
5v23j.a	Lok.lal.pl.kož.a pod.tr.pl.vef.pl.in.tec.v ob.hr.st.a ch.	5v252.6↔	Lal.plast.kože a podk,prijem:stopkatý vzdial.lal:rameno,axila
5v23j.b	Lok.lal.plas.kože a pod.tran.plas.vef.ploc.inou tec.v bruš.obl.	5v252.7↔	Lal.plast.kože a podk,prijemca:stopk.vzdial.lalok:ram,lakeť
5v23j.c	Lok.lal.pl.kož.a pod.tr.pl.vef.pl.in.tec.v in.a gen.ob.	5v252.8↔	Lal.plast.kože a podk,prijem:stopkatý vzdial.lalok:predlaktie
5v23j.d	Lok.lal.plas.kože a pod.tran.plas.vef.ploc.inou tec.v glut.obl.	5v252.9↔	Lalok.plast.kože a podk,prijemca:stopkat.vzdialený lalok:ruka
5v23j.e	Lok.lal.pl.kož.a pod.tr.pl.vef.pl.in.tec.v ob.st.a kol.	5v252.a	Lal.plast.kože a podk,prijem:stopk.vzdial.lal:hruďn.st,chrbrát

5v252.b	Lal.plast.kože a podk.prijemca:stopkat.vzdialeny.lalok:bruš.obl.	5v272.9↔	Revízia voľ.kož.transplantátu kož.plastiky:ruka
5v252.c	Lal.plast.kože a podkož.prijemca:stopk.vzdial.lal:inguin.gen.o	5v272.a	Revízia voľ.kož.transplantátu kož.plastiky:hруд.st.,chrbát
5v252.d	Lal.plast.kože a podk.prijemca:stopk.vzdial.lalok:gluteál.obl.	5v272.b	Revízia voľ.kož.transplantátu kož.plastiky:bruš.obl.
5v252.e↔	Lal.plast.kože a podkož.prijemca:stopk.vzdial.lalok:stehno,kol	5v272.c	Revízia voľ.kož.transplantátu kož.plastiky:inguin.genit.obl
5v252.f↔	Lalok.plast.kože a podk.prijemca:stopk.vzdial.lalok:predkol	5v272.d	Revízia voľ.kož.transplantátu kož.plastiky:gluteál.obl.
5v252.g↔	Lalok.plast.kože a podk.prijemca:stopkat.vzdial.lalok:noha	5v272.e↔	Revízia voľ.kož.transplantátu kož.plastiky:stehno,koleno
5v252.x↔	Lalok.plast.kože a podkož.prijemca:stopkatý.vzdial.lalok:ost.	5v272.f↔	Revízia voľ.kož.transplantátu kož.plastiky:predkolenie
5v260.4	Kombi.plast.zákr.na koži a podk:kombin.lalok.plast:ost.č.hlavy	5v272.g↔	Revízia voľného kož.transplantátu kož.plastiky:noha
5v260.5	Kombin.plast.zákroky na koži a podk:kombin.lalok.plast:krk	5v272.x↔	Revízia voľného kožného transplantátu kož.plastiky:ost.
5v260.6↔	Kombi.plast.zákr.na koži a podk:kombin.lal.plastiky:ram,axila	5v273.0	Revízia lokálnej lalokovej plastiky kože:pery
5v260.7↔	Kombi.plast.zákr.na koži a podk:kombin.lal.plastiky:ram,lakeť	5v273.4	Revízia lokál.lalok.plastiky kože:ost.č.hlavy
5v260.8↔	Kombi.plast.zákrok na koži a podk:kombin.lalok.plast:predlakt	5v273.5	Revízia lokál.lalok.plastiky kože:krk
5v260.9↔	Kombin.plast.zákroky na koži a podk:kombi.lalok.plast:ruka	5v273.6↔	Revízia lokál.lalok.plastiky kože:rameno,axila
5v260.a	Kombi.plast.zákr.na koži a podk:kombin.lal.plast:hr.st,chrbát	5v273.7↔	Revízia lokál.lalok.plastiky kože:rameno,lakeť
5v260.b	Kombin.plast.zákr.na koži a podk:kombin.lalok.plast:bruš.obl.	5v273.8↔	Revízia lokál.lalok.plastiky kože:predlaktie
5v260.c	Kombi.plast.zákr.na koži a podk:kombin.lal.plast:ing.genit.o	5v273.9↔	Revízia lokál.lalok.plastiky kože:ruka
5v260.d	Kombin.plast.zákr.na koži a podk:kombin.lal.plast:gluteál.obl.	5v273.a	Reviz.lokál.lalok.plastiky kože:hруд.stena,chrbát
5v260.e↔	Kombin.plast.zákr.na koži a podk:kombin.lal.plast:stehno,kol	5v273.b	Revízia lokál.lalok.plastiky kože:bruš.obl.
5v260.f↔	Kombin.plast.zákr.na koži a podk:kombin.lal.plast:predkol	5v273.c	Revízia lokál.lalok.plastiky kože:inguin.genit.obl
5v260.g↔	Kombi.plast.zákr.na koži a podkož:kombin.lalok.plastiky:noha	5v273.d	Revízia lokál.lalok.plastiky kože:gluteál.obl.
5v260.x↔	Kombin.plast.zákroky na koži a podkoži:kombin.lalok.plast:ost	5v273.e↔	Revízia lokál.lalok.plastiky kože:stehno,koleno
5v261.4	Komb.plast.zákr.k.a podk:kombi.lal.plast.a voľ.k.tr:ost.č.hla	5v273.f↔	Revízia lokál.lalokovej plastiky kože:predkolenie
5v261.5	Kombi.plast.zákr.koži a podk:komb.lal.plast.a voľ.k.transpl:krk	5v273.g↔	Revízia lokál.lalok.plastiky kože:noha
5v261.6↔	Kombi.plast.zákr.k.a podk:komb.lal.plast.a voľ.k.tran:ram,axi	5v273.x↔	Revízia lokálnej lalokovej plastiky kože:ost.
5v261.7↔	Kombi.plast.zákr.k.a podk:komb.lal.plast.a voľ.k.tran:ram,lak	5v274.0	Revízia stopkatého miest.laloka kož.plastiky:pery
5v261.8↔	Komb.plast.zákr.k.a podk:komb.lal.plast.a v.kož.tran:predlakt	5v274.4	Reviz.stopkatého miest.laloka kož.plastiky:ost.č.hlavy
5v261.9↔	Komb.plast.zákr.k.a podk:kombi.lal.plast.a voľ.k.transpl:ruka	5v274.5	Reviz.stopkatého miest.laloka kož.plastiky:krk
5v261.a	Komb.plas.zákr.k.a podk:komb.lal.plast.a voľ.k.tran:hr.st,chr	5v274.6↔	Reviz.stopkatého miest.laloka kož.plastiky:rameno,axila
5v261.b	Kombi.plast.zákr.k.a podk:komb.lal.plast.a voľ.k.transp:bruš.o	5v274.7↔	Revízia stopkatého miest.laloka kož.plastiky:rameno,lakeť
5v261.c	Komb.plast.zákr.k.a podk:komb.lal.plast.a voľ.k.tran:ing.gen.o	5v274.8↔	Reviz.stopkatého miest.laloka kož.plastiky:predlaktie
5v261.d	Komb.plast.zákr.k.a podk:komb.lal.plast.a voľ.kož.tran:glut.o	5v274.9↔	Reviz.stopkatého miest.laloka kož.plastiky:ruka
5v261.e↔	Komb.plast.zákr.k.a podk:komb.lal.plast.a voľ.k.tran:stehn,kol	5v274.a	Rev.stopkatého miest.laloka kož.plast:hруд.st,chrbát
5v261.f↔	Komb.plast.zákr.k.a podk:kombi.lal.plast.a voľ.k.tran:predkol	5v274.b	Reviz.stopkatého miest.laloka kož.plastiky:bruš.obl.
5v261.g↔	Komb.plast.zákr.koži a podk:komb.lal.plast.a voľ.kož.tran:noha	5v274.c	Reviz.stopkatého miest.laloka kož.plastiky:inguin.genit.o
5v261.x↔	Komb.plast.zákr.k.a podk:komb.lal.plast.a voľ.k.transpl:bruš.o	5v274.d	Reviz.stopkatého miest.laloka kož.plastiky:gluteál.obl.
5v262.4	Kombi.plast.zákr.koži a podk:stopk.miest.so vzdial.lal:ost.č.hl	5v274.e↔	Reviz.stopkatého miest.laloka kož.plastiky:stehno,koleno
5v262.5	Kombi.plast.zákr.koži a podk:stopk.miestny so vzdial.lal:krk	5v274.f↔	Revízia stopkatého miest.laloka kož.plastiky:predkolenie
5v262.6↔	Kombi.plast.zákr.koži a podk:stopk.miest.so vzdial.lal:ram,axi	5v274.g↔	Revízia stopkatého miest.laloka kož.plastiky:noha
5v262.7↔	Komb.plast.zákr.koži a podk:stopk.miest.so vzdial.lal:ram,lak	5v274.x↔	Revízia stopkatého miest.laloka kožnej plastiky:ost.
5v262.8↔	Kombi.plast.zákr.koži a podk:stopk.miest.so vzdial.lal:predlakt	5v275.0	Reviz.stopkat.vzdial.laloka kož.plastiky:pery
5v262.9↔	Kombi.plast.zákr.koži a podk:stopk.miest.so vzdial.lalok:ruka	5v275.4	Reviz.stopkat.vzdial.laloka kož.plastiky:ost.č.hlavy
5v262.a	Kombi.plast.zákr.k.a podk:stopk.miest.so vzdial.lal:hr.st,chr	5v275.5	Revízia stopkat.vzdial.laloka kož.plastiky:krk
5v262.b	Kombi.plast.zákr.k.a podk:stopk.miest.so vzdial.lal:bruš.obl.	5v275.6↔	Reviz.stopkat.vzdial.laloka kož.plastiky:rameno,axila
5v262.c	Komb.plast.zákr.k.a podk:stopk.miest.so vzdial.lal:ingv.gen.o	5v275.7↔	Reviz.stopkat.vzdial.laloka kož.plastiky:rameno,lakeť
5v262.d	Kombi.plast.zákr.koži a podk:stopk.miest.so vzdial.lal:glut.o	5v275.8↔	Reviz.stopkat.vzdial.laloka kož.plastiky:predlaktie
5v262.e↔	Komb.plast.zákr.koži a podk:stopk.miest.so vzd.lal:stehn,kol	5v275.9↔	Reviz.stopkat.vzdialeného laloka kož.plastiky:ruka
5v262.f↔	Komb.plast.zákr.koži a podk:stopk.miest.so vzdial.lal:predkol	5v275.a	Reviz.stopkat.vzdial.laloka kož.plastiky:hруд.st,chrbát
5v262.g↔	Komb.plast.zákr.k.a podk:stopk.miest.so vzdial.lalok:noha	5v275.b	Revízia stopkat.vzdialeného laloka kož.plastiky:bruš.obl.
5v262.x↔	Komb.plast.zákr.k.a podkož:stopk.mies.lal.so vzdial.lalok:ost.	5v275.c	Reviz.stopkat.vzdial.laloka kož.plastiky:inguin.genit.o
5v263.4	Kom.pl.zákr.k.a podk:stopk.miest,vzdial.l.a voľ.kož.tr:ost.č.hl	5v275.d	Reviz.stopkat.vzdial.laloka kož.plastiky:gluteál.obl.
5v263.5	Kombi.pl.zákr.k.a podk:stopk.miest,vzdial.lal.a voľ.k.trans:krk	5v275.e↔	Reviz.stopkat.vzdial.laloka kož.plastiky:stehno,koleno
5v263.6↔	Komb.pl.zákr.k.a podk:stop.miest,vzd.lal.a voľ.k.trans:ram,axi	5v275.f↔	Reviz.stopkatého vzdial.laloka kož.plastiky:predkolenie
5v263.7↔	Komb.pl.zákr.k.a podk:stop.miest,vzdial.lal.a v.kož.tr:ram,lak	5v275.g↔	Reviz.stopkat.vzdial.laloka kož.plastiky:noha(chodidlo)
5v263.8↔	Komb.pl.zákr.k.a podk:stopk.miest,vzdial.lal.a v.k.tran:predlakt	5v275.x↔	Revízia stopkatého vzdialeného laloka kož.plastiky:ost
5v263.9↔	Komb.pl.zákr.koži a podk:stop.miest,vzd.lal.a voľ.k.tran:ruka	5v276.0	Reviz.voľ.laloka s mikrovaskul.anastomóz.kož.plast:pery
5v263.a	Komb.pla.zákr.k.a podk:stopk.mie,vzd.lal.a voľ.k.tr:hr.st,chr	5v276.4	Reviz.voľ.laloka s mikrovaskul.anastomóz.kož.plast:ost.č.hlavy
5v263.b	Komb.pl.zákr.k.a pdk:stop.miest,vzd.lal.a voľ.kož.tran:bruš.o	5v276.5	Reviz.voľ.laloka s mikrovaskul.anastomóz.kož.plast:krk
5v263.c	Kombi.pl.zákr.k.a podk:stopk.miest,vzd.lal.a v.kož.tr:ingv.gen	5v276.6↔	Reviz.voľ.laloka s mikrovaskul.anastom.kož.plast:ram,axila
5v263.d	Komb.pl.zákr.k.a podk:stop.miest,vzd.la.a voľ.kož.tr:glut.o	5v276.7↔	Reviz.voľ.laloka s mikrovaskul.anastomóz.kož.plast:ram,lakeť
5v263.e↔	Komb.pl.zákr.k.a podk:stopk.miest,vzd.lal.a voľ.k.tran:steh,kol	5v276.8↔	Revízia voľ.laloka s mikrovaskul.anastomóz.kož.plast:predlakt
5v263.f↔	Kom.pl.zákr.k.a podk:stopk.miest,vzd.lal.a v.kož.tran:predkol	5v276.9↔	Reviz.voľ.laloka s mikrovaskul.anastom.kož.plastiky:ruka
5v263.g↔	Komb.plast.zákr.k.a podk:stop.miest,vzd.lal.a voľ.k.tran:noha	5v276.a	Reviz.voľ.laloka s mikrovask.anastomóz.kož.plast:hруд.st,chr
5v263.x↔	Komb.plas.zákr.k.a podk:stopk.mies,vzd.lal.a voľ.kož.tranpl:ost	5v276.b	Reviz.voľ.laloka s mikrovaskul.anastom.kož.plast:bruš.obl.
5v26x.x↔	Kombinované plastické zákroky na koži a podkoži:ost.	5v276.c	Reviz.voľ.laloka s mikrovask.anastom.kož.plast:inguin.genit.o
5v272.0	Revízia voľ.kož.transplantátu kož.plastiky:pery	5v276.d	Reviz.voľ.laloka s mikrovaskul.anastomóz.kož.plast:glut.obl.
5v272.4	Revízia voľ.kož.transplantátu kož.plastiky:ost.č.hlavy	5v276.e↔	Reviz.voľného lal.s mikrovask.anastom.kož.plast:stehno,kol
5v272.5	Revízia voľného kož.transplantátu kož.plastiky:krk	5v276.f↔	Rev.voľ.laloka s mikrovaskul.anastom.kož.plast:predkolenie
5v272.6↔	Revízia voľ.kož.transplantátu kož.plastiky:rameno,axila	5v276.g↔	Reviz.voľ.laloka s mikrovaskul.anastomóz.kož.plastiky:noha
5v272.7↔	Revízia voľ.kož.transplantátu kož.plastiky:ram,lakeť	5v276.x↔	Revízia voľného lal.s mikrovaskul.anastomóz.kož.plastiky:ost
5v272.8↔	Revízia voľ.kož.transplantátu kož.plastiky:predlaktie	5v290.0	Implantácia kožného expandera:pery

5v290.5	Implantácia kožného expanderu:krk	5v452.9↔	Dočas.pokrytie mäkk.tk.aloplast.mat,malopl:ruka
5v290.6↔	Implantácia kožného expanderu:rameno,axila	5v452.a	Dočas.pokryt.mäkk.tk.aloplast.mat,malopl:hруд.st,chrbát
5v290.7↔	Implantácia kožného expanderu:rameno a lakeť	5v452.b	Dočas.pokrytie mäkk.tk.aloplast.mat,malopl:bruš.obl
5v290.8↔	Implantácia kožného expanderu:predlaktie	5v452.c	Dočas.pokryt.mäkk.tk.aloplast.mat,malopl:inguin,genit.obl
5v290.9↔	Implantácia kožného expanderu:ruka	5v452.d	Dočas.pokrytie mäkk.tk.aloplast.mat,malopl:glut.obl
5v290.a	Implant.kožného expanderu:hруд.st.,chrbát	5v452.e↔	Dočas.pokryt.mäkk.tk.aloplast.mat,malopl:stehno,koleno
5v290.b	Implantácia kožného expanderu:bruš.obl.	5v452.f↔	Dočas.pokrytie mäkk.tk.aloplast.mat,malopl:predkolenie
5v290.c	Implantácia kožného expanderu:inguin,genit.obl.	5v452.g↔	Dočas.pokrytie mäkk.tk.aloplast.mat,malopl:noha(chod)
5v290.d	Implantácia kožného expanderu:gluteál.obl.	5v452.x↔	Dočas.pokrytie mäkk.tk.aloplast.materiálom,malopl:ostat.
5v290.e↔	Implantácia kožného expanderu:stehno a koleno	5v453.0	Dočas.pokrytie mäkk.tk.kultúra.keratinocyt,malopl:pery
5v290.f↔	Implantácia kožného expanderu:predkolenie	5v453.4	Dočas.pokryt.mäkk.tk.kultúra.keratinocyt,malopl:ost.č.hlavy
5v290.g↔	Implantácia kožného expanderu:noha/chodid	5v453.5	Dočas.pokrytie mäkk.tk.kultúra.keratinocyt,malopl:krk
5v290.x↔	Implantácia kožného expanderu:ostat.	5v453.6↔	Dočas.pokryt.mäkk.tk.kultúra.keratinocyt,malopl:ram,axila
5v292.0	Prerušenie stopky laloka kože a podkožia:pery	5v453.7↔	Dočas.pokryt.mäkk.tk.kultúra.keratinocyt,malopl:ram,lakeť
5v292.4	Prerušenie stopky laloka kože a podkožia:ost.č.hlavy	5v453.8↔	Dočas.pokrytie mäkk.tk.kultúra.keratinocyt,malopl:predlakt
5v292.5	Prerušenie stopky laloka kože a podkožia:krk	5v453.9↔	Dočas.pokrytie mäkk.tk.kultúra.keratinocyt,malopl:ruka
5v292.6↔	Prerušenie stopky lal.kože a podkožia:rameno,axila	5v453.a	Doč.pokryt.mäkk.tk.kultúrami keratinocyt,malopl:hr.st.,chrb.
5v292.7↔	Prerušenie stopky laloka kože a podkožia:rameno a lakeť	5v453.b	Dočas.pokrytie mäkk.tk.kultúra.keratinocyt,malopl:bruš.obl
5v292.8↔	Prerušenie stopky laloka kože a podkožia:predlaktie	5v453.c	Dočas.pokryt.mäkk.tk.kultúr.keratinocyt,malopl:ing.genit.o
5v292.9↔	Prerušenie stopky laloka kože a podkožia:ruka	5v453.d	Dočas.pokrytie mäkk.tk.kultúra.keratinocyt,malopl:glut.obl
5v292.a	Prerušenie stopky laloka kože a podkožia:hруд.st,chrbát	5v453.e↔	Dočas.pokryt.mäkk.tk.kultúra.keratinocyt,malopl:stehno,kol
5v292.b	Prerušenie stopky laloka kože a podkožia:bruš.obl.	5v453.f↔	Dočas.pokrytie mäkk.tk.kultúra.keratinocyt,malopl:predkol
5v292.c	Prerušenie stopky laloka kože a podkožia:inguin,genit.obl.	5v453.g↔	Dočas.pokrytie mäkk.tk.kultúra.keratinocyt,malopl:noha
5v292.d	Prerušenie stopky laloka kože a podkožia:gluteál.obl.	5v453.x↔	Dočas.pokrytie mäkk.tk.kultúrami keratinocyt,malopl:ostat.
5v292.e↔	Prerušenie stopky laloka kože a podkožia:steh a koleno	5v454.0	Dočas.pokrytie mäkk.tk.viacer.postupmi,malopl:pery
5v292.f↔	Prerušenie stopky laloka kože a podkožia:predkolenie	5v454.4	Dočas.pokrytie mäkk.tk.viacer.postupmi,malopl:ost.č.hlavy
5v292.g↔	Prerušenie stopky laloka kože a podkožia:noha/chodid	5v454.5	Dočas.pokrytie mäkk.tk.viacer.postupmi,malopl:krk
5v292.x↔	Prerušenie stopky laloka kože a podkožia:ost	5v454.6↔	Dočas.pokrytie mäkk.tk.viacer.postupmi,malopl:ram,axila
5v297.0↔	Impl./vým.podtlak.syst.hojenia rán [NPWT]:DK a HK	5v454.7↔	Dočas.pokrytie mäkk.tk.viacer.postupmi,malopl:ram,lakeť
5v297.1	Impl/vým.podtl.sy.hoj.rán[NPWT]:pohrud.duť,mediast.,stern	5v454.8↔	Dočas.pokrytie mäkk.tk.viacer.postupmi,malopl:predlaktie
5v297.2	Impl./vým.podtl.syst.hoj.rán [NPWT]:brušná dutina	5v454.9↔	Dočas.pokrytie mäkk.tk.viacer.postupmi,malopl:ruka
5v297.3	Impl./vým.podtl.syst.hoj.rán [NPWT]:konečník a perineum	5v454.a	Dočas.pokryt.mäkk.tk.viacer.postupmi,malopl:hруд.st,chrbát
5v297.x	Impl. alebo výmena podtlak.syst.hojenia rán [NPWT]:ost.	5v454.b	Dočas.pokrytie mäkk.tk.viacer.postupmi,malopl:bruš.obl
5v400.0	Redukč.tkan.plastika na koži a podkož:pery	5v454.c	Dočas.pokryt.mäkk.tk.viacer.postupmi,malopl:inguin,genit.o
5v400.4	Redukč.tkan.plastika na koži a podkož:ost.č.hlavy	5v454.d	Dočas.pokrytie mäkk.tk.viacer.postupmi,malopl:glut.obl
5v450.0	Dočas.pokrytie mäkk.tk.alogén.transpl.kože,malopl:pery	5v454.e↔	Dočas.pokryt.mäkk.tk.viacer.postupmi,malopl:stehno,koleno
5v450.4	Dočas.pokryt.mäkk.tk.alogén.transpl.kože,malopl:ost.č.hlavy	5v454.f↔	Dočas.pokrytie mäkk.tk.viacer.postupmi,malopl:predkolenie
5v450.5	Dočas.pokrytie mäkk.tk.alogén.transpl.kože,malopl:krk	5v454.g↔	Dočas.pokrytie mäkk.tk.viacer.postupmi,malopl:noha(chod)
5v450.6↔	Dočas.pokryt.mäkk.tk.alogén.transpl.kože,malopl:ram,axila	5v454.x↔	Dočas.pokrytie mäkk.tk.viacer.postupmi,malopl:ostat.
5v450.7↔	Dočas.pokryt.mäkk.tk.alogén.transpl.kože,malopl:ram,lakeť	5v455.0	Dočas.pokrytie mäkk.tk.alogén.transplant.kože,veľkopl:pery
5v450.8↔	Dočas.pokrytie mäkk.tk.alogén.transpl.kože,malopl:predlakt	5v455.4	Dočas.pokryt.mäkk.tk.alogén.transpl.kože,veľkopl:ost.č.hlavy
5v450.9↔	Dočas.pokrytie mäkk.tk.alogén.transpl.kože,malopl:ruka	5v455.5	Dočas.pokrytie mäkk.tk.alogén.transpl.kože,veľkopl:krk
5v450.a	Doč.pokryt.mäkk.tk.alogén.transpl.kože,malopl:hруд.st,chrb	5v455.6↔	Doč.pokryt.mäkk.tk.alogén.transpl.kože,veľkopl:ram,axila
5v450.b	Dočas.pokrytie mäkk.tk.alogén.transpl.kože,malopl:bruš.obl	5v455.7↔	Dočas.pokryt.mäkk.tk.alogén.transpl.kože,veľkopl:ram,lakeť
5v450.c	Doč.pokryt.mäkk.tk.alogén.transpl.kože,malopl:ingv,genit.o	5v455.8↔	Dočas.pokryt.mäkk.tk.alogén.transpl.kože,veľkopl:predlaktie
5v450.d	Dočas.pokrytie mäkk.tk.alogén.transpl.kože,malopl:glut.obl	5v455.9↔	Dočas.pokrytie mäkk.tk.alogén.transpl.kože,veľkopl:ruka
5v450.e↔	Dočas.pokryt.mäkk.tk.alogén.transpl.kože,malopl:stehno,kol.	5v455.a	Doč.pokryt.mäkk.tk.alogén.transpl.kože,veľkopl:hr.st.,chrb.
5v450.f↔	Dočas.pokryt.mäkk.tk.alogén.transpl.kože,malopl:predkol	5v455.b	Dočas.pokrytie mäkk.tk.alogén.transpl.kože,veľkopl:bruš.obl
5v450.g↔	Dočas.pokrytie mäkk.tk.alogén.transpl.kože,malopl:noha	5v455.c	Doč.pokryt.mäkk.tk.alogén.transpl.kože,veľkopl:ingv,genit.o
5v450.x↔	Dočas.pokrytie mäkk.tk.alogén.transpl.kože,malopl:ostat.	5v455.d	Dočas.pokrytie mäkk.tk.alogén.transpl.kože,veľkopl:glut.obl
5v451.0	Dočas.pokryt.mäkk.tk.xenogén.kož.náhr,malopl:pery	5v455.e↔	Doč.pokryt.mäkk.tk.alogén.transpl.kože,veľkopl:stehno,kol
5v451.5	Dočas.pokrytie mäkk.tk.xenogén.kož.náhr,malopl:krk	5v455.f↔	Dočas.pokryt.mäkk.tk.alogén.transpl.kože,veľkopl:predkol
5v451.6↔	Dočas.pokryt.mäkk.tk.xenogén.kož.náhr,malopl:ram,axila	5v455.g↔	Dočas.pokrytie mäkk.tk.alogén.transpl.kože,veľkopl:noha
5v451.7↔	Dočas.pokrytie mäkk.tk.xenogén.kož.náhr,malopl:ram.,lakeť	5v455.x↔	Dočas.pokryt.mäkk.tk.alogén.transplantáciou kože,veľkopl:ost
5v451.8↔	Dočas.pokrytie mäkk.tk.xenogén.kož.náhr,malopl:predlaktie	5v456.0	Dočas.pokrytie mäkk.tk.xenogén.kož.náhr,veľkopl:pery
5v451.9↔	Dočas.pokrytie mäkk.tk.xenogén.kož.náhr,malopl:ruka	5v456.4	Dočas.pokrytie mäkk.tk.xenogén.kož.náhr,veľkopl:ost.č.hlavy
5v451.a	Dočas.pokryt.mäkk.tk.xenogén.kož.náhr,malopl:hr.st,chrbát	5v456.5	Dočas.pokrytie mäkk.tk.xenogén.kož.náhr,veľkopl:krk
5v451.b	Dočas.pokrytie mäkk.tk.xenogén.kož.náhr,malopl:bruš.obl	5v456.6↔	Dočas.pokryt.mäkk.tk.xenogén.kož.náhr,veľkopl:ram,axila
5v451.c	Dočas.pokryt.mäkk.tk.xenog.kož.náhr,malopl:inguin,genit.o.	5v456.7↔	Dočas.pokrytie mäkk.tk.xenogén.kož.náhr,veľkopl:ram,lakeť
5v451.d	Dočas.pokrytie mäkk.tk.xenogén.kož.náhr,malopl:glut.obl	5v456.8↔	Dočas.pokrytie mäkk.tk.xenogén.kož.náhr,veľkopl:predlaktie
5v451.e↔	Doč.pokrytie mäkk.tk.xenogén.kož.náhr,malopl:steh,koleno	5v456.9↔	Dočas.pokrytie mäkk.tk.xenogén.kož.náhr,veľkopl:ruka
5v451.f↔	Dočas.pokrytie mäkk.tk.xenogén.kož.náhr,malopl:predkol	5v456.a	Dočas.pokryt.mäkk.tk.xenogén.kož.náhr,veľkopl:hr.st,chrb.
5v451.g↔	Dočas.pokrytie mäkk.tk.xenogén.kož.náhr,malopl:noha	5v456.b	Dočas.pokrytie mäkk.tk.xenogén.kož.náhr,veľkopl:bruš.obl
5v451.x↔	Dočas.pokrytie mäkk.tk.xenogén.kož.náhr,malopl:ostat.	5v456.c	Dočas.pokryt.mäkk.tk.xenogén.kož.náhr,veľkopl:ingui,genit.o
5v452.0	Dočas.pokrytie mäkk.tk.aloplast.mat,malopl:pery	5v456.d	Dočas.pokrytie mäkk.tk.xenogén.kož.náhr,veľkopl:glut.obl
5v452.4	Dočas.pokrytie mäkk.tk.aloplast.mat,malopl:ostat.č.hlavy	5v456.e↔	Doč.pokryt.mäkk.tk.xenogén.kož.náhr,veľkopl:steh,koleno
5v452.5	Dočas.pokrytie mäkk.tk.aloplast.mat,malopl:krk	5v456.f↔	Dočas.pokrytie mäkk.tk.xenogén.kož.náhr,veľkopl:predkol
5v452.6↔	Dočas.pokrytie mäkk.tk.aloplast.mat,malopl:rameno,axila	5v456.g↔	Dočas.pokrytie mäkk.tk.xenogén.kož.náhr,veľkopl:noha
5v452.7↔	Dočas.pokrytie mäkk.tk.aloplast.mat,malopl:ram,lakeť	5v456.x↔	Dočas.pokrytie mäkk.tk.xenogén.kož.náhr,veľkopl:ostat.
5v452.8↔	Dočas.pokrytie mäkk.tk.aloplast.mat,malopl:predlaktie	5v457.0	Dočas.pokrytie mäkk.tk.aloplast.mat,veľkopl:pery

5v457.4	Dočas.pokryt.mäkk.tk.aloplast.mat,velkopl:ost.č.hlavy	5v621.f↔	Tx.autológ.tuk.b.,m.obj(<100ml-makrograft),hoj.šliach:predkol
5v457.5	Dočas.pokrytie mäkk.tk.aloplast.mat,velkopl:krk	5v621.g↔	Tx.autológ.tuk.b.,m.obj(<100ml-makrogr),hoj.šliach:noha
5v457.6↔	Dočas.pokrytie mäkk.tk.aloplast.mat,velkopl:ram,axila	5v621.x↔	Tx.autológ.tuk.b.,malý obj(<100ml-makrograft),hoj.šliach:ost.
5v457.7↔	Dočas.pokrytie mäkk.tk.aloplast.mat,velkopl:ram,lakeť	5v622.4	Tx.autológ.tuk.b.,m.o(<100ml-mikrograft),hoj.nervu:hlava
5v457.8↔	Dočas.pokrytie mäkk.tk.aloplast.mat,velkopl:predlaktie	5v622.5	Transpl.autológ.tuk.b.,m.o.<(<100ml-mikrograft),hoj.nervu:krk
5v457.9↔	Dočas.pokrytie mäkk.tk.aloplast.mat,velkopl:š:ruka	5v622.6↔	Tx.autológ.tuk.b.,m.o(<100ml-mikrograft),hoj.nervu:ram,axila
5v457.a	Dočas.pokrytie mäkk.tk.aloplast.mat,velkopl:hrud.st.,chrbát	5v622.7↔	Tx.autológ.tuk.b.,m.obj(<100ml-mikrograft),hoj.nervu:ram,lak
5v457.b	Dočas.pokrytie mäkk.tk.aloplast.mat,velkopl:bruš.obl	5v622.8↔	Tx.autológ.tuk.b.,m.obj(<100ml-mikrograft),hoj.nervu:predlakt
5v457.c	Dočas.pokrytie mäkk.tk.aloplast.mat,velkopl:inguin,genit.o	5v622.9↔	Tx.autológ.tuk.b.,malý obj(<100ml-mikrograft),hoj.nervu:ruka
5v457.d	Dočas.pokrytie mäkk.tk.aloplast.mat,velkopl:glut.obl	5v622.a↔	Tx.autológ.tuk.b.,m.o(<100ml-mikrogr.),hoj.nervu:hr.st.,chrbát
5v457.e↔	Dočas.pokrytie mäkk.tk.aloplast.mat,velkopl:stehno,koleno	5v622.b	Tx.autológ.tuk.b.,m.obj(<100ml-mikrograft),hoj.nervu:bruš.o.
5v457.f↔	Dočas.pokrytie mäkk.tk.aloplast.mat,velkopl:predkolenie	5v622.c	Tx.autol.tuk.b.,m.obj(<100ml-mikrogr.),hoj.nervu:ing.gen.o
5v457.g↔	Dočas.pokrytie mäkk.tk.aloplast.mat,velkopl:noha	5v622.d	Tx.autológ.tuk.b.,m.obj(<100ml-mikrograft),hoj.nervu:glut.o.
5v457.x↔	Dočas.pokrytie mäkk.tk.aloplast.mat,velkopl:ostat.	5v622.e↔	Tx.autológ.tuk.b.,m.o(<100ml-mikrograft),hoj.nervu:stehn,kol
5v458.0	Dočas.pokrytie mäkk.tk.kultúrami keratinocyt,velkopl:pery	5v622.f↔	Tx.autológ.tuk.b.,m.o(<100ml-mikrograft),hoj.nervu:predkol
5v458.4	Doč.pokryt.mäkk.tk.kultúrami keratinocyt,velkopl:ost.č.hlavy	5v622.g↔	Tx.autológ.tuk.b.,ma.obj(<100ml-mikrogr.),hoj.nervu:noha
5v458.5	Dočas.pokrytie mäkk.tk.kultúrami keratinocyt,velkopl:krk	5v622.s↔	Tx.autológ.tuk.b.,m.o.<(<100ml-mikrograft),hoj.šliach:stehná.o
5v458.6↔	Doč.pokryt.mäkk.tk.kultúrami keratinocyt,velkopl:ram,axila	5v622.x↔	Tx.autológ.tuk.bun.,malý obj(<100ml-mikrograft),hoj.nervu:ost
5v458.7↔	Doč.pokryt.mäkk.tk.kultúrami keratinocyt,velkopl:ram,lakeť	5v623.6↔	Tx.autol.tuk.b.,ma.obj(<100ml-mikrogr.),hoj.šliach:ram,axila
5v458.8↔	Doč.pokryt.mäkk.tk.kultúrami keratinocyt,velkopl:predlaktie	5v623.7↔	Tx.autológ.tuk.b.,m.obj(<100ml-mikrograft),hoj.šliach:ram,lak
5v458.9↔	Dočas.pokrytie mäkk.tk.kultúrami keratinocyt,velkopl:ruka	5v623.8↔	Tx.autológ.tuk.b.,m.o(<100ml-mikrograft),hoj.šliach:predlakt
5v458.a	Doč.pokryt.mäkk.tk.kultúra.keratinocyt,velkopl:hrud.st.,chrb	5v623.9↔	Tx.autológ.tuk.b.,m.obj(<100ml-mikrograft),hoj.šliach:ruka
5v458.b	Dočas.pokrytie mäkk.tk.kultúra.keratinocyt,velkopl:bruš.obl	5v623.e↔	Tx.autológ.tuk.b.,m.o.<(<100ml-mikrograft),hoj.šliach:stehná,kol
5v458.c	Doč.pokryt.mäkk.tk.kultúra.keratinocyt,velkopl:inguin,genit.o	5v623.f↔	Tx.autol.tuk.b.,ma.obj(<100ml-mikrograft),hoj.šliach:predkol
5v458.d	Dočas.pokryt.mäkk.tk.kultúrami keratinocyt,velkopl:glut.obl	5v623.g↔	Tx.autológ.tuk.b.,m.obj(<100ml-mikrogr.),hoj.šliach:noha
5v458.e↔	Dočas.pokryt.mäkk.tk.kultúra.keratinocyt,velkopl:stehno,kol	5v623.x↔	Tx.autológ.tuk.b.,malý obj(<100ml-mikrograft),hoj.šliach:ost.
5v458.f↔	Dočas.pokryt.mäkk.tk.kultúrami keratinocyt,velkopl:predkol.	5v624.1	Tx.autológ.tuk.b.,m.o(<100ml-mikrograft),chron.defekt.k:nos
5v458.g↔	Dočas.pokrytie mäkk.tk.kultúrami keratinocyt,velkopl:noha	5v624.4	Tx.autol.tuk.b.<(<100ml-mikrogr.),chr.def.kože:ost.č.hlavy
5v458.x↔	Dočas.pokrytie mäkk.tk.kultúrami keratinocyt,velkopl:ost.	5v624.5	Tx.autológ.tuk.b.,m.o.<(<100ml-mikrograft),chron.def.kože:krk
5v459.0	Dočas.pokrytie mäkk.tk.viacer.postupmi,velkopl:pery	5v624.6↔	Tx.autol.tuk.b.<(<100ml-mikrogr.),chr.defekt.kože:ram,axila
5v459.4	Dočas.pokrytie mäkk.tk.viacer.postupmi,velkopl:ostat.č.hlavy	5v624.7↔	Tx.autológ.tuk.b.<(<100ml-mikrogr.),chron.def.kože:ram,lakeť
5v459.5	Dočas.pokrytie mäkk.tk.viacer.postupmi,velkopl:krk	5v624.8↔	Tx.autológ.tuk.b.<(<100ml-mikrogr.),chr.defekt.kože:predlakt
5v459.6↔	Dočas.pokrytie mäkk.tk.viacer.postupmi,velkopl:ram,axila	5v624.9↔	Tx.autológ.tuk.b.,m.o(<100ml-mikrograft),chron.def.kože:ruka
5v459.7↔	Dočas.pokrytie mäkk.tk.viacer.postupmi,velkopl:ram,lakeť	5v624.a	Tx.autol.tuk.b.<(<100ml-mikrogr.),chr.def.kože:hr.st.,chrbát
5v459.8↔	Dočas.pokrytie mäkk.tk.viacer.postupmi,velkopl:predlaktie	5v624.b	Tx.autológ.tuk.b.,m.o.<(<100ml-mikrograft),chron.def.kože:bruš.o.
5v459.9↔	Dočas.pokrytie mäkk.tk.viacer.postupmi,velkopl:ruka	5v624.c	Tx.autol.tuk.b.,m.o.<(<100ml-mikrogr.),chr.def.kože:ing.gen.o
5v459.a	Dočas.pokryt.mäkk.tk.viacer.postupmi,velkopl:hrud.st.,chrb.	5v624.d	Tx.autol.tuk.b.,m.obj(<100ml-mikrogr.),chron.def.kože:glut.o.
5v459.b	Dočas.pokrytie mäkk.tk.viacer.postupmi,velkopl:bruš.obl	5v624.e↔	Tx.autológ.tuk.b.<(<100ml-mikrogr.),chron.def.kože:stehno,kol
5v459.c	Dočas.pokrytie mäkk.tk.viacer.postupmi,velkopl:ing.genitál.o	5v624.f↔	Tx.autológ.tuk.b.<(<100ml-mikrogr.),chron.defekt.kože:predkol
5v459.d	Dočas.pokrytie mäkk.tk.viacer.postupmi,velkopl:glut.obl	5v624.g↔	Tx.autol.tuk.b.,m.o.<(<100ml-mikrogr.),chron.def.kože:noha
5v459.e↔	Dočas.pokryt.mäkk.tk.viacer.postupmi,velkopl:stehno,koleno	5v624.h	Tx.autológ.tuk.b.<(<100ml-mikrogr.),chron.def.kože:kapilícium
5v459.f↔	Dočas.pokrytie mäkk.tk.viacer.postupmi,velkopl:predkol	5v624.n↔	Tx.autol.tuk.b.,m.o.<(<100ml-mikrograft),chr.defekt.kože:prsník
5v459.g↔	Dočas.pokrytie mäkk.tk.viacer.postupmi,velkopl:noha	5v624.p↔	Tx.autol.tuk.b.<(<100ml-mikrogr.),chr.def.kože:periaurikul.o.
5v459.x↔	Dočas.pokrytie mäkk.tk.viacer.postupmi,velkopl:ost.	5v624.r	Tx.autol.tuk.b.<(<100ml-mikrogr.),chron.def.kože:perikul.o.
5v45a.1	Zaved/vým.1syst.pre váku.tesn.hlb.siah.subf.ku kost,kĺb.konč.	5v624.s↔	Tx.autol.tuk.b.<(<100ml-mikrogr.),chron.defekt.kože:perianál.o.
5v45a.2	Zav/vým.1syst.pre vákuov.tesn.hlb.siah.k hrud,mediast,ster	5v624.t↔	Tx.autológ.tuk.b.<(<100ml-mikrogr.),chron.def.kože:bukálna.o.
5v45a.3	Zavedenie/vým.1syst.pre vákuové tesnenie na otv.bruš.obl	5v624.u↔	Tx.autológ.tuk.b.<(<100ml-mikrogr.),chron.def.kože:čelo.obl.
5v45a.4	Zavedenie/vým.1syst.pre vákuové tesnenie,endorektál.	5v624.v↔	Tx.autológ.tuk.b.<(<100ml-mikrogr.),chron.def.kože:obl.menta
5v45a.x	Zavedenie/vým 1syst.pre vákuové tesnenie,ostat.	5v624.w↔	Tx.autol.tuk.b.,m.o.<(<100ml-mikrogr.),chr.def.kože:nasolab.o.
5v45x.x↔	Dočasné pokrytie mäkkých tkanív, ostatné	5v624.x↔	Tx.autológ.tuk.b.,m.o.<(<100ml-mikrograft),chron.defekt.k:ost.
5v620.4	Tx.autológ.tuk.b.<(<100ml-makrograft),hoj.nervu:hlava	5v624.y	Transpl.autol.tuk.b.<(<100ml-mikrogr.),chr.defekt.k:zygomat.o.
5v620.5	Transpl.autológ.tuk.b.,m.o.<(<100ml-makrograft),hoj.nerv:krk	5v625.1	Tx.autológ.tuk.b.,m.obj(<100ml-mikrograft),chron.fistuly:nos
5v620.6↔	Tx.autológ.tuk.b.,m.o.<(<100ml-makrograft),hoj.nervu:ram,axila	5v625.4	Tx.autol.tuk.b.,m.o.<(<100ml-mikrogr.),chr.fistuly:ost.č.hlavy
5v620.7↔	Tx.autológ.tuk.b.,m.o.<(<100ml-makrograft),hoj.nervu:ram,lakeť	5v625.5	Tx.autológ.tuk.b.,m.o.<(<100ml-mikrograft),chron.fistuly:krk
5v620.8↔	Tx.autológ.tuk.b.,m.o.<(<100ml-makrograft),hoj.nervu:predlakt	5v625.6↔	Tx.autológ.tuk.b.,m.o.<(<100ml-mikrogr.),chr.fistuly:ram,axila
5v620.9↔	Tx.autológ.tuk.b.,m.o.<(<100ml-makrograft),hoj.nervu:ruka	5v625.7↔	Tx.autológ.tuk.b.,m.o.<(<100ml-mikrogr.),chron.fistuly:ram,lak
5v620.a	Tx.autológ.tuk.b.<(<100ml-makrogr),hoj.nervu:hr.st.,chrbát	5v625.8↔	Tx.autol.tuk.b.,m.obj(<100ml-mikrogr.),chron.fistuly:predlakt
5v620.b	Tx.autológ.tuk.b.,m.obj.<(<100ml-makrograft),hoj.nervu:bruš.o.	5v625.9↔	Tx.autológ.tuk.b.,m.o.<(<100ml-mikrograft),chron.fistuly:ruka
5v620.c	Tx.autológ.tuk.buniek (<100ml-makrogr),hoj.nervu:inguin.gen.o	5v625.a	Tx.autol.tuk.b.m.o.<(<100ml-mikrogr.),chr.fistuly:hr.st.,chrbát
5v620.d	Tx.autológ.tuk.b.,m.o.<(<100ml-makrograft),hoj.nervu:glut.o.	5v625.b	Tx.autológ.tuk.b.,m.o.<(<100ml-mikrograft),chron.fistuly:bruš.o.
5v620.e↔	Tx.autol.tuk.b.,m.o.<(<100ml-makrograft),hoj.nervu:stehn,kol	5v625.c	Tx.autol.tuk.b.,m.obj(<100ml-mikrogr.),chr.fistuly:ing.gen.o
5v620.f↔	Tx.autológ.tuk.b.,m.o.<(<100ml-makrograft),hoj.nervu:predkol	5v625.d	Tx.autológ.tuk.b.,m.obj(<100ml-mikrogr.),chron.fistuly:glut.o.
5v620.g↔	Tx.autológ.tuk.b.,m.obj(<100ml-makrogr),hoj.nervu:noha	5v625.e↔	Tx.autol.tuk.b.,m.obj(<100ml-mikrogr.),chron.fistuly:stehn,kol
5v620.s↔	Tx.autológ.tuk.b.,m.o.<(<100ml-makrograft),hoj.nerv:perianál.o.	5v625.f↔	Tx.autológ.tuk.b.,m.obj(<100ml-mikrogr.),chron.fistuly:predkol
5v620.x↔	Tx.autológ.tuk.b.malý obj.<(<100ml-makrograft),hoj.nervu:ost.	5v625.g↔	Tx.autológ.tuk.b.,m.obj(<100ml-mikrogr.),chr.fistuly:noha
5v621.6↔	Tx.autológ.tuk.b.,ma.obj(<100ml-makrogr),hoj.šliach:ram,axi	5v625.h	Tx.autol.tuk.b.,m.o.<(<100ml-mikrogr.),chron.fistuly:kapilícium
5v621.7↔	Tx.autológ.tuk.b.,m.o.<(<100ml-makrograft),hoj.šliach:ram,lak	5v625.n↔	Tx.autológ.tuk.b.<(<100ml-mikrograft),chron.fistuly:prsník
5v621.8↔	Tx.autol.tuk.b.,ma.obj(<100ml-makrograft),hoj.šliach:predlakt	5v625.p↔	Tx.autol.tuk.b.,m.o.<(<100ml-mikrogr.),chr.fistuly:periaurikul.o.
5v621.9↔	Tx.autológ.tuk.b.,ma.obj.<(<100ml-makrograft),hoj.šliach:ruka	5v625.q↔	Tx.autológ.tuk.b.<(<100ml-mikrogr.),chron.fistuly:obl.menta
5v621.e↔	Tx.autol.tuk.b.,m.obj(<100ml-makrograft),hoj.šliach:stehn,kol	5v625.r	Tx.autol.tuk.b.,m.obj(<100ml-mikrogr.),chr.fistuly:perikul.o.

5v625.s↔	Tx.autol.tuk.b.,m.o(<100ml-mikrogr.),chron.fistuly:perianál.o	5v62x.h	Iná tx.autológ.tuk.b.,malý obj(<100ml-mikrograf):kapilícium
5v625.t↔	Tx.autológ.tuk.b.,m.obj(<100ml-mikrogr.),chron.fistuly:bukál.o	5v62x.n↔	Iná transpl.autológ.tuk.b.,m.o.<100ml-mikrograf):prsník
5v625.u↔	Tx.autol.tuk.b.,m.obj(<100ml-mikrogr.),chron.fistuly:čelo.obl.	5v62x.p↔	Iná tx.autol.tuk.b.,malý obj(<100ml-mikrograf):periaurikul.o
5v625.w↔	Tx.autol.tuk.b.,m.obj(<100ml-mikrogr.),chr.fistuly:nasolabiál.o	5v62x.r	Iná tx.autológ.tuk.b.,malý obj(<100ml-mikrograf):obl.menta
5v625.x↔	Tx.autol.tuk.b.,malý objem(<100ml-mikrograf),chr.fistuly:ost.	5v62x.s↔	Iná tx.autológ.tuk.b.,malý obj(<100ml-mikrograf):periokulár.o.
5v625.y	Tx.autol.tuk.b.,m.obj(<100ml-mikrogr.),chr.fistuly:zygomat.o.	5v62x.t↔	Iná tx.autológ.tuk.b.,malý obj(<100ml-mikrograf):perianál.o.
5v626.1	Transpl.autológ.tuk.b.,m.o.<100ml-mikrograf),jazvo.tk:nos	5v62x.u↔	Iná tx.autológ.tuk.b.,malý obj(<100ml-mikrograf):bukálna.o.
5v626.4	Tx.autológ.tuk.b.,m.obj(<100ml-mikrogr.),jazv.tk:ost.č.hlavy	5v62x.v↔	Iná tx.autológ.tuk.b.,malý obj(<100ml-mikrograf):čelo.obl.
5v626.5	Transpl.autológ.tuk.b.,m.o.<100ml-mikrograf),jazv.tkan:krk	5v62x.w↔	Iná tx.autológ.tuk.b.,malý o(<100ml-mikrograf):nasolabiál.o.
5v626.6↔	Tx.autológ.tuk.b.,m.o.<100ml-mikrograf),jazv.tkan:ram,axila	5v62x.x↔	Iná transpl.autológ.tuk.b.,malý objem(<100ml-mikrograf):ost.
5v626.7↔	Tx.autológ.tuk.b.,m.o.<100ml-mikrograf),jazv.tkan:ram,lakeť	5v62x.y	Iná tx.autológ.tuk.b.,malý obj(<100ml-mikrograf):zygomat.o.
5v626.8↔	Tx.autológ.tuk.b.,m.o.<100ml-mikrograf),jazvovité tk:predlakt	5v630.0	Tx.autológ.tuk.b.,v.o(>100ml-makrograf),chr.defekty kože:pera
5v626.9↔	Tx.autológ.tuk.b.,m.obj(<100ml-mikrograf),jazv.tkan:ruka	5v630.1	Tx.autológ.tuk.b.,vef.o(>100ml-makrograf),chr.def.kože:nos
5v626.a	Tx.autológ.tuk.b.,m.obj(<100ml-mikrogr.),jazv.tkan:hr.st,chrh	5v630.4	Tx.autol.tuk.b.,vef.obj(>100ml-makrogr),chr.def.kože:ost.č.hl
5v626.b	Tx.autológ.tuk.b.,m.o.<100ml-mikrograf),jazv.tkan:brušná.o	5v630.5	Tx.autológ.tuk.b.>100ml-makrograf),chron.defekty kože:krk
5v626.c	Tx.autol.tuk.b.,m.obj(<100ml-mikrogr.),jazv.tkan:ingv.genitál.o	5v630.6↔	Tx.autol.tuk.b.,vef.o(>100ml-makrogr),chron.def.kože:ram,axi
5v626.d	Tx.autológ.tuk.b.,m.obj(<100ml-mikrograf),jazvovité tk:glut.o.	5v630.7↔	Tx.autol.tuk.b.,vef.o(>100ml-makrogr),chron.def.kože:ram,lak
5v626.e↔	Tx.autológ.tuk.b.,m.o.<100ml-mikrograf),jazv.tkan:stehno,kol	5v630.8↔	Tx.autol.tuk.b.,vef.o(>100ml-makrogr),chron.def.kože:predlakt
5v626.f↔	Tx.autológ.tuk.b.,m.o.<100ml-mikrograf),jazv.tkan:predkol	5v630.9↔	Tx.autológ.tuk.b.>100ml-makrograf),chr.defekty kože:ruka
5v626.g↔	Tx.autológ.tuk.b.,malý obj(<100ml-mikrogr.),jazvo.tkan:noha	5v630.a	Tx.autol.tuk.b.,v.o(>100ml-makrogr),chr.def.kože:hr.st,chrh
5v626.h	Tx.autológ.tuk.b.,m.o.<100ml-mikrograf),jazv.tkan:kapilícium	5v630.b	Tx.autol.tuk.b.,vef.obj(>100ml-makrogr),chron.def.kože:bruš.o
5v626.n↔	Tx.autológ.tuk.b.,m.o.<100ml-mikrograf),jazv.tkan:prsník	5v630.c	Tx.autol.tuk.b.,vef.obj(>100ml-makrogr),chr.def.kože:ing.gen.o
5v626.p↔	Tx.autológ.tuk.b.,m.obj(<100ml-mikrogr.),jazv.tkan:periaurikul.o.	5v630.d	Tx.autol.tuk.b.,vef.obj(>100ml-makrogr),chron.def.kože:glut.o.
5v626.q↔	Tx.autológ.tuk.b.,m.o.<100ml-mikrograf),jazv.tkan:obl.menta	5v630.e↔	Tx.autol.tuk.b.,vef.o(>100ml-makrogr),chr.def.kože:stehn,kol
5v626.r	Tx.autológ.tuk.b.,m.obj(<100ml-mikrogr.),jazv.tkan:periokul.o.	5v630.f↔	Tx.autol.tuk.b.,veľký o(>100ml-makrogr),chr.def.kože:predkol
5v626.s↔	Tx.autológ.tuk.b.,m.o.<100ml-mikrograf),jazv.tkan:perianál.o.	5v630.g↔	Tx.autol.tuk.b.,vef.obj(>100ml-makrogr),chron.def.kože:noha
5v626.t↔	Tx.autológ.tuk.b.,malý o.<100ml-mikrograf),jazv.tkan:bukál.o	5v630.h	Tx.autol.tuk.b.,vef.o(>100ml-makrogr),chron.def.kože:kapilic.
5v626.u↔	Tx.autológ.tuk.b.,m.o.<100ml-mikrograf),jazv.tkan:čelo.obl.	5v630.n↔	Tx.autológ.tuk.b.>100ml-makrogr),chron.defekty kože:prsník
5v626.w↔	Tx.autológ.tuk.b.,m.obj(<100ml-mikrogr.),jazv.tk:nasolabiál.o.	5v630.p↔	Tx.autol.tuk.b.,v.o(>100ml-makrogr),chr.def.kože:periaurikul.o.
5v626.x↔	Tx.autológ.tuk.b.malý objem(<100ml-mikrograf),jazv.tkan:ost.	5v630.q↔	Tx.autol.tuk.b.,vef.o(>100ml-makrogr),chr.def.kože:obl.menta
5v626.y	Tx.autológ.tuk.b.,m.obj(<100ml-mikrogr.),jazv.tkan:zygomat.o.	5v630.r↔	Tx.autol.tuk.b.,v.obj(>100ml-makrogr),chr.def.kože:periokul.o.
5v627.1	Tx.autológ.tuk.b.<100ml-mikrogr),VVCH s def.obj.mäkk.tk:nos	5v630.s↔	Tx.autol.tuk.b.,vef.o(>100ml-makrogr),chron.def.kože:perian.o
5v627.4	Tx.autol.tuk.b.<100ml-mikrogr.),VVCH s def.obj.mäkk.tk:o.č.hl.	5v630.t↔	Tx.autol.tuk.b.,v.obj(>100ml-makrogr),chron.def.kože:bukál.o.
5v627.5	Tx.autológ.tuk.b.<100ml-mikrogr.),VVCH s def.obj.mäkk.tk:krk	5v630.u↔	Tx.autol.tuk.b.,v.obj(>100ml-makrogr),chron.def.kože:čelo.obl.
5v627.6↔	Tx.autol.tuk.b.<100ml-mikrogr.),VVCH s def.o.mäkk.tk:ram,axi	5v630.w↔	Tx.autol.tuk.b.,v.o(>100ml-makrogr),chr.def.kože:nasolabiál.o.
5v627.7↔	Tx.autol.tuk.b.<100ml-mikrogr),VVCH s def.obj.mäkk.tk:ram,lak	5v630.x↔	Tx.autológ.tuk.b.>100ml-makrograf),chron.defekty kože:ost.
5v627.8↔	Tx.autol.tuk.b.<100ml-mikrogr),VVCH s def.obj.mäkk.tk:predl	5v630.y	Tx.autol.tuk.b.,v.o(>100ml-makrogr),chron.def.kože:zygomat.o.
5v627.9↔	Tx.autol.tuk.b.<100ml-mikrogr.),VVCH s def.obj.mäkk.tk:ruka	5v631.0	Tx.autológ.tuk.b.,vef.o(>100ml-makrograf),chron.fistuly:pera
5v627.a	Tx.autol.tuk.b.<100ml-mikrogr.),VVCH s def.obj.m.tk:hr.st,chrh	5v631.1	Tx.autológ.tuk.b.,v.obj(>100ml-makrograf),chron.fistuly:nos
5v627.b	Tx.autol.tuk.b.<100ml-mikrogr.),VVCH s def.obj.mäkk.tk:bruš.o	5v631.4	Tx.autológ.tuk.b.>100ml-makrograf),chron.fistuly:ost.č.hl.
5v627.c	Tx.autol.tuk.b.<100ml-mikrogr),VVCH s def.o.mäkk.tk:ing.gen.o	5v631.5	Tx.autológ.tuk.b.,vef.o(>100ml-makrogr),chron.fistuly:krk
5v627.d	Tx.autol.tuk.b.<100ml-mikrogr),VVCH s def.obj.mäkk.tk:glut.o.	5v631.6↔	Tx.autol.tuk.b.,vef.obj(>100ml-makrogr),chr.fistuly:ram,axila
5v627.e↔	Tx.autol.tuk.b.<100ml-mikrogr),VVCH s def.o.mäkk.tk:stehno,kol	5v631.7↔	Tx.autológ.tuk.b.,vef.obj(>100ml-makrogr),chr.fistuly:ram,lak
5v627.f↔	Tx.autol.tuk.b.<100ml-mikrogr.),VVCH,def.obj.mäkk.tk:predkol.	5v631.8↔	Tx.autol.tuk.b.,vef.obj(>100ml-makrogr),chron.fistuly:predlakt
5v627.g↔	Tx.autol.tuk.b.<100ml-mikrogr.),VVCH s def.obj.mäkk.tk:noha	5v631.9↔	Tx.autológ.tuk.b.,vef.obj(>100ml-makrograf),chr.fistuly:ruka
5v627.h	Tx.autol.tuk.b.<100ml-mikrogr.),VVCH s def.obj.mäkk.tk:kapilic.	5v631.a	Tx.autol.tuk.b.,vef.o(>100ml-makrogr),chron.fistuly:hr.st,chrh
5v627.n↔	Tx.autol.tuk.b.<100ml-mikrogr.),VVCH s def.obj.mäkk.tk:prsník	5v631.b	Tx.autológ.tuk.b.,vef.obj(>100ml-makrogr),chr.fistuly:bruš.o
5v627.p↔	Tx.autol.tuk.b.<100ml-mikrogr.),VVCH s def.obj.m.tk:periaurikul.o.	5v631.c	Tx.autológ.tuk.b.,vef.o(>100ml-makrogr),chr.fistuly:ing.gen.o
5v627.q↔	Tx.autol.tuk.b.<100ml-mikrogr.),VVCH,def.obj.m.tk:obl.menta	5v631.d	Tx.autológ.tuk.b.,vef.obj(>100ml-makrogr),chron.fistuly:glut.o.
5v627.r	Tx.autol.tuk.b.<100ml-mikrogr.),VVCH,def.obj.m.tk:periokul.o.	5v631.e↔	Tx.autol.tuk.b.,vef.obj(>100ml-makrogr),chr.fistuly:stehno,kol
5v627.s↔	Tx.autol.tuk.b.<100ml-mikrogr.),VVCH def.obj.m.tk:perianá.o.	5v631.f↔	Tx.autológ.tuk.b.,vef.obj(>100ml-makrogr),chr.fistuly:predkol
5v627.t↔	Tx.autol.tuk.b.<100ml-mikrogr.),VVCH,def.obj.m.tk:bukáln.o.	5v631.g↔	Tx.autol.tuk.b.,vef.obj(>100ml-makrogr),chron.fistuly:noha
5v627.u↔	Tx.autol.tuk.b.<100ml-mikrogr.),VVCH s def.obj.m.tk:čelo.obl.	5v631.h	Tx.autológ.tuk.b.,vef.obj(>100ml-makrogr),chr.fistuly:kapilic.
5v627.w↔	Tx.autol.tuk.b.<100ml-mikrogr.),VVCH,def.obj.m.tk:nasola.o.	5v631.n↔	Tx.autológ.tuk.b.,vef.obj(>100ml-makrograf),chr.fistuly:prsník
5v627.x↔	Tx.autológ.tuk.b.<100ml-mikrogr.),VVCH s def.obj.mäkk.tk:ost.	5v631.p↔	Tx.autol.tuk.b.,vef.o(>100ml-makrogr),chr.fistuly:periaurikul.o.
5v627.y	Tx.autol.tuk.b.<100ml-mikrogr.),VVCH s def.obj.m.tk:zygom.o	5v631.q↔	Tx.autológ.tuk.b.,v.o(>100ml-makrogr),chron.fistuly:obl.menta
5v62x.1	Iná transpl.autológ.tuk.b.,m.objem (<100ml-mikrograf):nos	5v631.r↔	Tx.autol.tuk.b.,vef.o(>100ml-makrogr),chron.fistuly:periokul.o.
5v62x.4	Iná tx.autológ.tuk.b.,malý obj(<100ml-mikrograf):ost.č.hlavy	5v631.s↔	Tx.autol.tuk.b.,vef.obj(>100ml-makrogr),chr.fistuly:perianál.o.
5v62x.5	Iná tx.autológ.tuk.b.,malý obj(<100ml-mikrograf):krk	5v631.t↔	Tx.autol.tuk.b.,vef.obj(>100ml-makrogr),chron.fistuly:bukál.o
5v62x.6↔	Iná tx.autológ.tuk.b.,malý obj(<100ml-mikrograf):ram,axila	5v631.u↔	Tx.autológ.tuk.b.,vef.obj(>100ml-makrogr),chr.fistuly:čelo.obl.
5v62x.7↔	Iná tx.autol.tuk.buniek, malý obj(<100ml-mikrograf):ram,lak	5v631.w↔	Tx.autol.tuk.b.,v.o(>100ml-makrogr),chron.fistuly:nasolab.o.
5v62x.8↔	Iná tx.autológ.tuk.b.,malý obj(<100ml-mikrograf):predlaktie	5v631.x↔	Tx.autológ.tuk.b.,vef.obj(>100ml-makrograf),chron.fistuly:ost.
5v62x.9↔	Iná transpl.autológ.tuk.b.,m.objem(<100ml-mikrograf):ruka	5v631.y	Tx.autol.tuk.b.,vef.o(>100ml-makrogr),chron.fistuly:zygomat.o
5v62x.a	Iná tx.autológ.tuk.b.,malý obj(<100ml-mikrograf):hr.st,chrh	5v632.0	Transpl.autológ.tuk.b.,v.o.>100ml-makrograf),jazv.tk:pera
5v62x.b	Iná tx.autológ.tuk.b.,malý obj(<100ml-mikrograf):brušná.o	5v632.1	Transpl.autológ.tuk.b.,v.o.>100ml-makrograf),jazv.tk:nos
5v62x.c	Iná tx.autológ.tuk.b.,malý o.<100ml-mikrograf):ingv.genit.o	5v632.4	Tx.autológ.tuk.b.,vef.obj(>100ml-makrogr),jazv.tk:ost.č.hlavy
5v62x.d	Iná tx.autológ.tuk.buniek, malý obj(<100ml-mikrograf):glut.o.	5v632.5	Transpl.autológ.tuk.b.,v.o.>100ml-makrograf),jazv.tk:krk
5v62x.e↔	Iná tx.autológ.tuk.b.,malý obj(<100ml-mikrograf):stehno,kol	5v632.6↔	Tx.autológ.tuk.b.,vef.obj(>100ml-makrograf),jazv.tk:ram,axila
5v62x.f↔	Iná tx.autológ.tuk.b.,malý obj(<100ml-mikrograf):predkolenie	5v632.7↔	Tx.autológ.tuk.b.,vef.obj(>100ml-makrograf),jazv.tk:ram,lakeť
5v62x.g↔	Iná tx.autológ.tuk.b.,malý objem(<100ml-mikrograf):noha	5v632.8↔	Tx.autológ.tuk.b.,vef.obj(>100ml-makrograf),jazv.tk:predlakt

5v632.9↔	Transpl.autológ.tuk.b.,v.o.(>100ml-makrograft),jazv.tk:ruka	5v63x.8↔	Iná tx.autológ.tuk.b.,veľký obj(>100ml-makrograft):predlaktie
5v632.a	Tx.autológ.tuk.b.,vef.obj(>100ml-makrograft),jazv.tk:hr.st,chrh	5v63x.9↔	Iná transpl.autológ.tuk.b.,v.objem(>100ml-makrograft):ruka
5v632.b	Tx.autológ.tuk.b.,vef.obj(>100ml-makrograft),jazv.tk:brušná.o.	5v63x.a	Iná transpl.autol.tuk.b.(>100ml-makrograft):hr.st,chrháb
5v632.c	Tx.autol.tuk.b.,v.o(>100ml-makrogr),jazvovité tk:inguin.genit.o	5v63x.b	Iná transpl.autológ.tuk.b.,v.o(>100ml-makrograft):bruš.o
5v632.d	Tx.autológ.tuk.b.,vef.obj(>100ml-makrograft),jazv.tk:glut.o.	5v63x.c	Iná tx.autológ.tuk.b.,vef.obj(>100ml-makrograft):inguin.genit.o
5v632.e↔	Tx.autológ.tuk.b.,vef.obj(>100ml-makrograft),jazv.tk:steh.kol	5v63x.d	Iná tx.autológ.tuk.b.,vef.obj(>100ml-makrograft):gluteál.o.
5v632.f↔	Tx.autológ.tuk.b.,vef.obj(>100ml-makrograft),jazv.tk:predkol	5v63x.e↔	Iná tx.autológ.tuk.b.,vef.obj(>100ml-makrograft):steh.n.kol
5v632.g↔	Tx.autológ.tuk.b.,vef.obj(>100ml-makrograft),jazv.tk:noha	5v63x.f↔	Iná tx.autológ.tuk.b.,vef.obj(>100ml-makrograft):predkolenie
5v632.h	Tx.autol.tuk.b.,vef.obj(>100ml-makrograft),jazv.tk:kapilícium	5v63x.g↔	Iná tx.autológ.tuk.b.,vef.objem(>100ml-makrograft):noha
5v632.n↔	Tx.autológ.tuk.b.,vef.obj(>100ml-makrograft),jazv.tk:prsník	5v63x.h	Iná tx.autológ.tuk.b.,vef.obj(>100ml-makrograft):kapilícium
5v632.p↔	Tx.autológ.tuk.b.,v.o(>100ml-makrogr),jazv.tk:periaurikul.o.	5v63x.n↔	Iná transpl.autológ.tuk.b.,v.o(>100ml-makrograft):prsník
5v632.q↔	Tx.autológ.tuk.b.,v.obj(>100ml-makrograft),jazv.tk:obl.menta	5v63x.p↔	Iná tx.autológ.tuk.b.,vef.obj(>100ml-makrograft):periaurikul.o.
5v632.r↔	Tx.autológ.tuk.b.,vef.o(>100ml-makrograft),jazv.tk:periokul.o	5v63x.q↔	Iná tx.autológ.tuk.b.,vef.obj(>100ml-makrograft):obl.menta
5v632.s↔	Tx.autol.tuk.b.,vef.obj(>100ml-makrograft),jazv.tk:perianál.o	5v63x.r↔	Iná tx.autológ.tuk.b.,vef.obj(>100ml-makrograft):periokulár.o.
5v632.t↔	Tx.autológ.tuk.b.,vef.obj(>100ml-makrograft),jazv.tk:bukál.o.	5v63x.s↔	Iná tx.autológ.tuk.b.,vef.obj(>100ml-makrograft):perianálna.o.
5v632.u↔	Tx.autológ.tuk.b.,vef.obj(>100ml-makrograft),jazv.tk:čelo.obl.	5v63x.t↔	Iná tx.autológ.tuk.b.,vef.obj(>100ml-makrograft):bukálna.o.
5v632.w↔	Tx.autol.tuk.b.,v.obj(>100ml-makrograft),jazv.tk:nasolabiál.o	5v63x.u↔	Iná tx.autológ.tuk.b.,vef.obj(>100ml-makrograft):čelo.obl.
5v632.x↔	Tx.autológ.tuk.b.,veľký obj(>100ml-makrograft),jazv.tk:ost	5v63x.w↔	Iná tx.autológ.tuk.b.,vef.obj(>100ml-makrograft):nasolabiál.o.
5v632.y	Tx.autológ.tuk.b.,vef.o(>100ml-makrograft),jazv.tk:zygomat.o.	5v63x.x↔	Iná transpl.autológ.tuk.b.,veľký obj(>100ml-makrograft):ost.
5v633.0	Tx.autológ.tuk.b.(>100ml-makrogr),VVCH,def.obj.mäkk.tk:pera	5v63x.y	Iná tx.autológ.tuk.b.,vef.obj(>100ml-makrograft):zygomat.obl.
5v633.1	Tx.autológ.t.b.(>100ml-makrogr),VVCH,defekt.obj.mäkk.tk:nos	8m161.x	Intrakavit.iná brachyter.,okrem intraut.a intravagin.brachyt.
5v633.4	Tx.autol.t.b.(>100ml-makrogr),VVCH,def.obj.mäkk.tk:ost.č.hl.	8m162	Intraluminálna brachyterapia
5v633.5	Tx.autológ.tuk.b.(>100ml-makrogr),VVCH,def.obj.mäkk.tk:krk	8m164.1	Perkutánná translúmenová koronárna brachyterapia
5v633.6↔	Tx.autol.t.b.(>100ml-makrogr),VVCH,def.obj.mäkk.tk:ram.axila	8m164.2	Intravaskulárna brachyterapia v iných periférnych cievach
5v633.7↔	Tx.autol.t.b.(>100ml-makrogr),VVCH,def.obj.mäkk.tk:ram.lak	8m165.01	Interstic.brachyter:1 rovinná impl.nízky dávkový príkon [LDR]
5v633.8↔	Tx.autol.t.b.(>100ml-makrogr),VVCH,def.obj.mäkk.tk:predlakt	8m165.02	Interstic.brachyt:1 rovinná impl.pulzny dávkový príkon [PDR]
5v633.9↔	Tx.autológ.t.b.(>100ml-makrogr),VVCH,def.obj.mäkk.tk:ruka	8m165.03	Interstic.brachyt:1 rovinná impl.vysoký dávkový príkon [HDR]
5v633.a	Tx.autol.t.b.(>100ml-makrogr),VVCH,def.obj.m.tk:hr.st,chrh	8m165.0x	Interstic.brachyterapia:1 rovinná implantácia.iné
5v633.b	Tx.autológ.tuk.b.(>100ml-makrogr),VVCH,def.obj.mäkk.tk:bruš.o.	8m165.11	Interstic.brachyt:viacrovinná impl.nízky dávk.príkon[LDR]
5v633.c	Tx.autol.t.b.(>100ml-makrogr),VVCH,def.obj.mäkk.tk:ing.gen.o	8m165.12	Interstic.brachyt:viacrovinná impl.pulzny dávk.príkon[PDR]
5v633.d	Tx.autol.t.b.(>100ml-makrogr),VVCH,defekt.obj.mäkk.tk:glut.o.	8m165.13	Interstic.brachyt:viacrovinná impl.vysoký dávk.príkon[HDR]
5v633.e↔	Tx.autol.t.b.(>100ml-makrogr),VVCH,def.obj.mäkk.tk:steh.kol	8m165.1x	Intersticiál.brachyterapia:viacrovinná implantácia.iné
5v633.f↔	Tx.autol.t.b.(>100ml-makrogr),VVCH,def.obj.mäkk.tk:predkol.	8m165.21	Interstic.brachyt.s perman.impl.rádioakt.zrn:do 10 zrn
5v633.g↔	Tx.autol.tuk.b.(>100ml-makrogr),VVCH,def.obj.mäkk.tk:noha	8m165.22	Interstic.brachyt.s perman.impl.rádioakt.zrn:viac ako 10 zrn
5v633.h	Tx.autol.tuk.b.(>100ml-makrogr),VVCH,def.obj.mäkk.tk:kapilic	8m16x	Iná brachyterapia uzavretými žiaričmi
5v633.n↔	Tx.autol.tuk.b.(>100ml-makrogr),VVCH,def.obj.mäkk.tk:prsník	8r741.1	Embolizácia spinálnej AVM
5v633.p↔	Tx.autol.t.b.(>100ml-makrogr),VVCH,def.obj.m.tk:periaurik.o.	8r741.2	Embolizácia spinálnej durálnej fistuly
5v633.q↔	Tx.autol.t.b.(>100ml-makrogr),VVCH,def.obj.mäkk.tk:o.menta	8r805.8	PTA kryto: spin. c.
5v633.r↔	Tx.autol.t.b.(>100ml-makrogr),VVCH,def.obj.mäkk.tk:periok.o	8r805.p	PTA kryto: c. malf.
5v633.s↔	Tx.autol.t.b.(>100ml-makrogr),VVCH,def.obj.mäkk.tk:perianál	8r850.8	Selek. embol. tekut.: spin. c.
5v633.t↔	Tx.autol.t.b.(>100ml-makrogr),VVCH,def.obj.mäkk.tk:bukál.o.	8r850.p	Selek. embol. tekut.: c. malf.
5v633.u↔	Tx.autol.t.b.(>100ml-makrogr),VVCH,def.obj.mäkk.tk:čelo.obl.	8r851.8	Selek. embol. odp. bal.: spin. c.
5v633.w↔	Tx.autol.t.b.(>100ml-makrogr),VVCH,def.obj.mäkk.tk:nasolab.o	8r851.p	Selek. embol. odp. bal.: c. malf.
5v633.x↔	Tx.autológ.tuk.b.(>100ml-makrogr),VVCH,def.obj.mäkk.tk:ost.	8r852.8	Selek. embol. c. okl.: spin. c.
5v633.y	Tx.autol.t.b.(>100ml-makrogr),VVCH,def.obj.mäkk.tk:zygomat.o	8r852.p	Selek. embol. c. okl.: c. malf.
5v63x.0	Iná transpl.autológ.tuk.b.,veľký obj.(>100ml-makrograft):pera	8r853.8	Selek. embol. čas.: spin. c.
5v63x.1	Iná transplantácia autológ.tuk.b.,v.o.(>100ml-makrograft):nos	8r853.p	Selek. embol. čas.: c. malf.
5v63x.4	Iná tr.autológ.tuk.b.(>100ml-makrograft):ost.časti hlavy	8r854.8	Selek. embol. kov. šp.: spin. c.
5v63x.5	Iná transpl.autológ.tuk.b.,v.o.(>100ml-makrograft):krk	8r854.p	Selek. embol. kov. šp.: c. malf.
5v63x.6↔	Iná tx.autológ.tuk.b.,vef.obj(>100ml-makrograft):ram.axila	8r855.8	Perkut.translum.selek.emboliz.ostat.spin.ciev
5v63x.7↔	Iná tx.autológ.tuk.b.,vef.obj(>100ml-makrograft):ram.laket	8r855.p	Perkut.translum.selek.emboliz.ostat.cievne malfor.

Výkon B17-7

12a30.0↔	Perkutánná(ihl.)biopsia perif.extrakran.hlavov.nervov	12m11.5↔	Perkut.(ihl.)biopsia iliakálnych lymf.uzlín
12a30.1↔	Perkutánná(ihl.)biopsia perif.nervov plexus brachialis	12m11.6↔	Perkut.(ihl.)biopsia lymf.uzlín panvy
12a30.2↔	Perkutánná(ihl.)biopsia periférnych nervov ramena	12m11.7↔	Perkut.(ihl.)biopsia inguinál.lymf.uzlín
12a30.3↔	Perkutánná(ihl.)biopsia periférnych nervov predlaktia	12m1x↔	Perkut.(ihl.)biops.lymf.u.slez.a týmusu,ostatné
12a30.4↔	Perkutánná(ihl.)biopsia periférnych nervov ruky	12m21.0↔	Perk.(ihl.)biopsia LU krku s použ.zobr.met.
12a30.5	Perkutánná(ihl.)biopsia periférnych nervov trupu	12m21.1↔	Perk.(ihl.)biopsia suprakl.LU(Virchow u.)s použ.zobr.met.
12a30.6↔	Perkutánná(ihl.)biopsia perif.nervov plexus lumbosacralis	12m21.2↔	Perk.(ihl.)biopsia axilár.LU s použ.zobr.met.
12a30.7↔	Perkutánná(ihl.)biopsia perif.nervov panvy a panv.dna	12m21.3	Perk.(ihl.)biopsia mediastin.LU s použ.zobr.met.
12a30.8↔	Perkutánná(ihl.)biopsia perif.nervov dolnej končatiny	12m21.4	Perk.(ihl.)biopsia paraaortál.LU s použ.zobr.met.
12a30.9↔	Perkutánná(ihl.)biopsia periférnych nervov nohy	12m21.5↔	Perk.(ihl.)biopsia iliakál.LU s použ.zobr.met.
12a30.x↔	Perkutánná(ihl.)biopsia ostat.periférnych nervov	12m21.6↔	Perk.(ihl.)biopsia LU panvy s použ.zobr.met.
12m11.0↔	Perkut.(ihl.)biopsia lymf.uzlín krku	12m21.7↔	Perk.(ihl.)biopsia inguin.LU s použ.zobr.met.
12m11.1↔	Perkut.(ihl.)biopsia suprakl.lymf.uzlín(Virchow u)	12m2x↔	Perk.(ihl.)biops.LU.slez.týmusu zobr.met.,ostatné
12m11.2↔	Perkut.(ihl.)biopsia axilárnych lymf.uzlín	12t21.b	Perkut.biopsia s použ.zobr.m. v obl. burzy
12m11.3	Perkut.(ihl.)biopsia mediastinál.lymf.uzlín	13a10.5	Biops.s incí.intrakraniál.ciev s trepanáciou leb.kostí
12m11.4	Perkut.(ihl.)biopsia paraaortál.lymf.uzlín	13a30.0↔	Biopsia s incíziou perifér.extrakraniál.hlavových nervov

13a30.1↔	Biopsia s incíziou perifér.nervov plexus brachialis	5a409.0	Lumbálna sympatektómia,otvorene chirurgicky
13a30.2↔	Biopsia s incíziou perifér.nervov ramena	5a409.3	Lumbál.sympatektómia,perkután.pod kontrolou C-ramena
13a30.3↔	Biopsia s incíziou perifér.nervov predlaktia	5a40c.3	Resekcia schwanómu n. III.extrakraniálne cez labyrint
13a30.4↔	Biopsia s incíziou perifér.nervov ruky	5a40c.4	Resekcia schwanómu n. IV.extrakraniálne cez labyrint
13a30.5	Biopsia s incíziou perifér.nervov trupu	5a40c.5	Resekcia schwanómu n. V.extrakraniálne cez labyrint
13a30.6↔	Biopsia s incíziou perifér.nervov plexus lumbosacralis	5a40c.6	Resekcia schwanómu n. VI.extrakraniálne cez labyrint
13a30.7↔	Biopsia s incíziou perifér.nervov panvy a panv.dna	5a40c.7	Resekcia schwanómu n. VII.extrakraniálne cez labyrint
13a30.8↔	Biopsia s incíziou periférnych nervov DK	5a40c.9	Resekcia schwanómu n. IX.extrakraniálne cez labyrint
13a30.9↔	Biopsia s incíziou perifér.nervov nohy	5a40c.a	Resekcia schwanómu n. X.extrakraniálne cez labyrint
13a30.x↔	Biopsia s incíziou ostatných perifér.nervov	5a40c.b	Resekcia schwanómu n. XI.extrakraniálne cez labyrint
13k02.0↔	Biopsia s incíziou mediastinál.lymfatických uzlín	5a40c.c	Resekcia schwanómu n. XII.extrakraniálne cez labyrint
13k02.1↔	Biopsia s incíziou ciev pleca, ramena a ruky	5a40d.3	Resekcia schwanómu n. III.extrakraniál.retrosigmoidálne
13k02.2	Biopsia s incíziou ciev hrudníka	5a40d.4	Resekcia schwanómu n. IV.extrakraniál.retrosigmoidálne
13k02.3	Biopsia s incíziou ciev brucha	5a40d.5	Resekcia schwanómu n. V.extrakraniál.retrosigmoidálne
13k02.4	Biopsia s incíziou viscerálnych ciev	5a40d.6	Resekcia schwanómu n. VI.extrakraniál.retrosigmoidálne
13k02.5↔	Biopsia s incíziou ciev stehna	5a40d.7	Resekcia schwanómu n. VII.extrakraniál.retrosigmoidálne
13k02.6↔	Biopsia s incíziou svalov a mäkk.tkanív v obl.predkolenia a nohy	5a40d.9	Resekcia schwanómu n. IX.extrakraniál.retrosigmoidálne
13k02.7↔	Biopsia s incíziou ciev, ostatné	5a40d.a	Resekcia schwanómu n. X.extrakraniál.retrosigmoidálne
13k02.8	Biopsia s incíziou ostatných orgánov hrudníka	5a40d.b	Resekcia schwanómu n. XI.extrakraniál.retrosigmoidálne
13m10.0↔	Biopsia s incíziou cervikál.lymfatických uzlín	5a40d.c	Resekcia schwanómu n. XII.extrakraniál.retrosigmoidálne
13m10.1↔	Biopsia s incíziou supraklavikul.lymfatických uzlín	5a40e.3	Resekcia schwanómu n. III.extrakraniál.kombinovane
13m10.2↔	Biopsia s incíziou axilár.lymfatických uzlín	5a40e.4	Resekcia schwanómu n. IV.extrakraniál.kombinovane
13m10.3	Biopsia s incíziou mediastinál.lymfatických uzlín	5a40e.5	Resekcia schwanómu n. V.extrakraniál.kombinovane
13m10.4	Biopsia s incíziou paraaortál.lymfatických uzlín	5a40e.6	Resekcia schwanómu n. VI.extrakraniál.kombinovane
13m10.5↔	Biopsia s incíziou iliakál.lymfatických uzlín	5a40e.7	Resekcia schwanómu n. VII.extrakraniál.kombinovane
13m10.6↔	Biopsia s incíziou inguinál.lymfatických uzlín	5a40e.9	Resekcia schwanómu n. IX.extrakraniál.kombinovane
13m10.7↔	Biopsia s incíziou lymfatických uzlín panvy	5a40e.a	Resekcia schwanómu n. X.extrakraniál.kombinovane
13m10.x↔	Biopsia s incíziou ostatných lymfatických uzlín	5a40e.b	Resekcia schwanómu n. XI.extrakraniál.kombinovane
13t10.0	Biopsia s incíziou svalov a mäkk.tkanív v obl.krku	5a40e.c	Resekcia schwanómu n. XII.extrakraniál.kombinovane
13t10.1↔	Biopsia s incíziou svalov a mäkk.tkanív v obl.ramena	5a40f.3	Resekcia schwanómu n. III.extrakran.stred.jamou
13t10.2↔	Biopsia s incíz.svalov a mäkk.tkanív v obl.ramena a lakťa	5a40f.4	Resekcia schwanómu n. IV.extrakran.stred.jamou
13t10.3↔	Biopsia s incíz.svalov a mäkk.tkanív v obl.predlaktia a ruky	5a40f.5	Resekcia schwanómu n. V.extrakran.stred.jamou
13t10.4	Biopsia s incíziou svalov a mäkk.tkanív v obl.trupu	5a40f.6	Resekcia schwanómu n. VI.extrakran.stred.jamou
13t10.5↔	Biopsia s incíziou svalov a mäkk.tkanív v obl.stehna	5a40f.7	Resekcia schwanómu n. VII.extrakran.stred.jamou
13t10.6↔	Biopsia s incíziou svalov a mäkk.tkanív v obl.predkolenia	5a40f.9	Resekcia schwanómu n. IX.extrakran.stred.jamou
13t10.7↔	Biopsia s incíziou svalov a mäkk.tkanív v obl.nohy	5a40f.a	Resekcia schwanómu n. X.extrakran.stred.jamou
13t10.x↔	Biopsia s incíziou ostat.svalov a mäkk.tkanív	5a40f.b	Resekcia schwanómu n. XI.extrakran.stred.jamou
13t20.0	Biopsia s incíz.skapuly, klavikuly, costae, sterna	5a40f.c	Resekcia schwanómu n. XII.extrakran.stred.jamou
13t20.1↔	Biopsia s incíziou humeru	5a40g	Transkutánná neurolyza nervov a nervových ganglií
13t20.2↔	Biopsia s incíziou radia a ulny	5a501	Rekonštr.OP n.VII v obl.tváre p.paréze n.VII,cross face tech.
13t20.3↔	Biopsia s incíz.karpál., MTC a falangeál.kostí ruky	5a502	Rekonštr.OP n.VII v obl.tváre p.paréze n.VII,dynam.záves
13t20.4	Biopsia s incíziou chrčtice	5a503	Rekonštr.OP n.VII v obl.tváre p.paréze n.VII,static.záves
13t20.5	Biopsia s incíziou panvy	5a504	Rekonštr.OP n.VII v obl.tváre p.paréze n.VII,transpoz.svalu
13t20.6↔	Biopsia s incíziou femuru a pately	5a505.1	Rekonštr.OP n. VII štepom v spánk.k., bližšie k mozg.kmeňu
13t20.7↔	Biopsia s incíziou tibie a fibuly	5a505.2	Rekonštrukcia n. VII. v spánkovej kosti
13t20.8↔	Biopsia s incíz. tarzál., MTT a falangeál.kostí nohy	5a506	Transplantácia nervu s facio-faciálnou anastomózou
13t30.b	Biopsia s incíz.v obl.inej burzy	5a507.0	Resek.nádoru veľk.a stred.nervov bez násł.rekonštr.nervu
13x01	Biopsia s incíziou ostat.orgánov krku	5a508	Impl.neurostim.zar.pri dysfunkcii dol.moč.ciest
5a130	Dekompresia hlav.nervov v mastoidál.a tympan.úseku n.VII	5a50a	Rekonštrukčné OP n. VII.extrakraniál.štepom
5a131	Dekompresia hlav.nervov labyrintového úseku n.VII.	5a50b	Rekonštrukčné OP n. VII.extrakraniál.sutúrou
5a19a.7	Rekonštrukčné OP n.VII. intrakraniálne sutúrou	5a50f	Mikroch.sut.perif.nervu priama bez použ.autotransplant.
5a19a.b	Rekonštrukčné OP n. XI. intrakraniálne sutúrou	5a50h.9	Operácia pre úžinový syndróm na dolnej končatine
5a19a.c	Rekonštrukčné OP n. XII. Intrakraniálne sutúrou	5a50h.a	OP pre poúraz.stavy perifér.nervu na DK
5a19b.7	Rekonštrukčné OP n. VII. intrakraniál.štepom	5a50h.b	OP pre pozápal.stavy perifér.nervu na DK
5a19b.b	Rekonštrukčné OP n. XI. intrakraniál.štepom	5a50k	Dekompresia nervového plexu
5a19b.c	Rekonštrukčné OP n. XII. intrakraniál.štepom	5a50l	Explorácia intradurál.časti brach.plexu zadným prístupom
5a19e	Disekcia n.VIII cez strednú jamu	5a50m	Explorácia extradurálnej časti brachiálneho plexu
5a19h	Perkut.výkon na Gasserskom gangliu alebo koreňoch n.V.	5a50n	Skalenotóm/dekompres.brach.plexu p.sy.hor.hrud.apertúry
5a30f	Impl.liek.pumpy na intratekál.aplik.liečiva do miech.kanála	5a50o	Dekompresia periférneho nervu transkutánná
5a310.10	Impl.liek.pumpy intrat/epidurál.pod.liek:l.pum.s konš.priet.	5a50r	Endoskopická dekompresia kanála n.II
5a310.11	Impl.liek.pump.intratek/epidurál.pod.liek:progr.liek.pumpa	5a50t.00	Impl/vým.neurost.PNS impl/vým.el:1-kanál.plne impl.nedobj
5a310.1x	Impl.liek.pumpy a intratek./epidurál.podávanie liek:ost.	5a50t.06	Impl/vým.neurost.PNS s impl./vým.el:aktivácia baroreceptora
5a310.2	Vytvorenie podkožného rezervoára	5a50t.10	Vým.neurost.PNS bez vým.elekt:1-kanál.plne impl.nedobj.
5a406.7	Preťatie n.VII pri hemispazme	5a50t.16	Vým.neurost.PNS bez vým.el.:sy.aktivácie baroreceptora
5a406.b	Preťatie n.XI pri hemispazme	5a50t.f0	Impl/vým.na neurostimul.elekt.pre syst.aktiv.baroreceptora
5a407.4	Sympatektómia,laparoskopicky	5a50t.f1	Reviz.neurostimul.elekt.pre systém aktiv.baroreceptora
5a407.5	Sympatektómia,videoskopicky	5b421.10	Tymektómia trancervikálne
5a408.1	Torakálna sympatektómia,torakotomicky	5b421.11	Tymektómia torakotomicky
5a408.2	Torakálna sympatektómia,torakoskopicky	5b421.12	Tymektómia sternotomicky
5a408.3	Torakál.sympatektómia,perkután.pod kontrolou C-ramena	5b421.13	Tymektómia torakoskopicky

5b421.15	Tymektómia torakoskopicky - roboticky	5l15a.0↔	Resekcia pseudoaneuriziem povrch.žil hlavy a krku
5b421.21	Resekcia týmusu prostredníctvom kolárnej mediastinotómie	5l170.0↔	Ligatúra bližšie neurčenej časti a. carotis
5b421.2x	Resekcia týmusu, iná	5l170.1↔	Ligatúra a. carotis communis a sinus caroticus
5b421.40	Maximálna miniinvazívna tymektómia [MMIT]	5l170.2↔	Ligatúra extrakraniálnej časti a. carotis interna
5b421.45	Maximálna miniinvazívna tymektómia [MMIT] - roboticky	5l170.3↔	Ligatúra a. carotis externa
5b42x	Iné excízie a resekcie týmusu	5l170.4↔	Ligatúra extrakraniálnej časti a. vertebralis
5c211.0↔	Povrch.excí.ch.tk.oč.viečka histogr.kontr.b.zas.okr.viečka	5l170.5↔	Ligatúra a. carotis, použitie stentu
5c211.1↔	Povrch.excí.ch.tk.oč.viečka histogr.kontr.so zas.okr.viečka	5l170.6	Endoskopická ligatúra a. sphenopalatina
5c213.0↔	Hlb.exc.ch.tk.oč.viečka histogr.kontr.bez zasiah.okr.viečka	5l170.x↔	Ligatúra tepien hlavy a krku, ostatné
5c213.1↔	Hlb.exc.ch.tk.oč.viečka histogr.kontr.so zas.okraja viečka	5l176.0	Ligatúra truncus coeliacus
5c220.0↔	Tarsorhafia bez excízie okraja viečka	5l176.1	Ligatúra a. hepatica
5c220.1↔	Tarsorhafia s excíziou okraja viečka	5l176.2	Ligatúra a. gastrica
5c221↔	Mediálna kantopexia	5l176.3	Ligatúra a. lienalis
5c222↔	Laterálna kantopexia	5l176.4↔	Ligatúra a. renalis
5c223↔	Kantotómia	5l176.5	Ligatúra a. mesenterica superior
5c224.0↔	Korekčná operácia v oblasti epikantu, Y-V plastika	5l176.6	Ligatúra a. mesenterica inferior
5c224.1↔	Korekčná operácia v oblasti epikantu,dvojité Z-plastika	5l176.x↔	Ligatúra viscerálnych tepien, ostatné
5c224.x↔	Korekčná operácia v oblasti epikantu,ostatné	5l179.9↔	Ligatúra v. jugularis
5c225↔	Otvorenie tarsorhafie	5l17a.0↔	Ligatúra povrchových žíl hlavy a krku
5c22x↔	Operácie na kantuse a epikantuse,ostatné	5l17a.4↔	Ligatúra povrchových žíl panvy a trupu
5c262.4↔	Iná rekonštr.očných viečok:transplant.aloplastickým mat.	5l560.0	OP nádorov na karotidách a iných paraganglióm:explorácia
5c265.0↔	Rekonštrukcia uhla očného viečka, mediálne	5l572	Revízia a. carotis interna
5c265.1↔	Rekonštrukcia uhla viečka, laterálne	5n10a	Trunkulárna vagotómia
5c280.0↔	Vertikál.predĺženie horného viečka Z-plastikou	5n10b.0	Selektívna gastrická vagotómia bez pyloroplastiky
5c280.1↔	Vertikálne predĺženie horného viečka transplantátom	5n10b.1	Selektívna gastrická vagotómia s pyloroplastikou
5c280.2↔	Vertikál.predĺž.hor.viečka recesiou retraktora hor.viečka	5n10d	Vagotómia žalúdočného pažľava
5c280.3↔	Vertik.predĺž.hor.viečka ektómiou Muller.svalov [m.tars.sj]	5n10e	Laparoskopická vagotómia
5c280.x↔	Vertikálne predĺženie horného viečka,ostatné	5t001.e↔	Explorácia kostného tkaniva:krčok steh.k.
5c990.1↔	Excízia chorého tkaniva n.II.	5t001.f↔	Explorácia kostného tkaniva:femur proximál.
5c990.2↔	OP na n.II. (nervus opticus),ostatné	5t001.g↔	Explorácia kostného tkaniva:femur diafyz.
5d003.1↔	Parciálna resekcia ušnice postihnutej nádorom	5t001.h↔	Explorácia kostného tkaniva:femur distál.
5d003.2↔	Radikálna resekcia ušnice bez rekonštrukcie	5t001.j↔	Explorácia kostného tkaniva:patela
5d305.4	Obliterácia otvorenej trepanačnej dutiny	5t001.x	Explorácia kostného tkaniva:ostatné kosti
5d404	Prerušenie vestibulárneho nervu	5t002.f↔	Návrť:femur proximál.
5d405.1↔	Uzáv.dehiscent.hor.polkruh.kanál.pristupom cez str.jamu	5t002.g↔	Návrť:femur diafyz.
5d405.3↔	Uzáver likvorovej fistuly do stredného ucha	5t002.h↔	Návrť:femur distál.
5g90t	Lokál.transpozícia svalu v tvár.oblasti	5t002.j↔	Návrť:patela
5g90u	Transpozícia m.temporalis/m.masseter	5t005.e↔	Odstr.cudz.tel.:krčok steh.k.
5g90v	Mikrovaskul.transplantácia svalu v tvár.obl.	5t005.f↔	Odstr.cudz.telesa:femur proximál.
5l010.0↔	Embolektómie a trombektómie bližš.neurč.č.a.carotis	5t005.g↔	Odstr.cudz.telesa:femur diafyz.
5l010.1↔	Embolektóm.a trombekt. a.carotis com.a sinus carotic.	5t005.h↔	Odstr.cudz.telesa:femur distál.
5l010.2↔	Embolekt.a trombekt. a. carotis int., extrakraniál.č.	5t005.j↔	Odstr.cudz.telesa:patela
5l010.3↔	Embolekt.a trombekt. a.carotis externa	5t010.f↔	Valgotizačná osteotómia:femur proximálny
5l010.4↔	Embolekt.a trombekt. a.vertebralis,extrakr.č.	5t010.g↔	Valgotizačná osteotómia:femur diafyzárny
5l010.5↔	Embolekt. a trombekt. a.carotis,použitie stentu	5t010.h↔	Valgotizačná osteotómia:femur distál.
5l010.6↔	Embolekt. a trombekt.tepny hl.a krku,cievna protéza	5t010.k↔	Valgotizačná osteotómia:tibia proximálna
5l010.x↔	Embolektómie a trombektómie tepny hl. a krku,ost.	5t010.m↔	Valgotizačná osteotómia:tibia diafyzárna
5l015.0↔	Embolektómie a trombektómie aa. lumbales	5t010.n↔	Valgotizačná osteotómia:tibia distálna
5l019.9↔	Embolektómie a trombektómie v. jugularis	5t010.x	Valgotizačná osteotómia:ostatné kosti
5l135.x↔	Res.aneurizmy tepny panvy a trupu b.použ.prot.mat,ost.	5t011.f↔	Varotizačná osteotómia:femur proximálny
5l140.x↔	Res.aneur.tepien hlavy a krku(okr.aneur.aor.)s intpoz.,ost.	5t011.g↔	Varotizačná osteotómia:femur diafyzárny
5l145.x↔	Res.aneur.tepien panvy a trupu(okr.aneur.aort.)s interpoz.,ost.	5t011.h↔	Varotizačná osteotómia:femur distál.
5l149.9↔	Res.ane. v. jugularis(okr.aneur.aor)s interpoz.	5t011.k↔	Varotizačná osteotómia:tibia proximálna
5l150.0↔	Res.pseudoaneuriziem bližšie neurčenej časti a. carotis	5t011.m↔	Varotizačná osteotómia:tibia diafyzárna
5l150.1↔	Res.pseudoaneuriziem a. carotis com. a sinus carot.	5t011.n↔	Varotizačná osteotómia:tibia distálna
5l150.2↔	Res.pseudoaneuriziem extrakran.časti a. carotis interna	5t011.x	Varotizačná osteotómia:ostatné kosti
5l150.3↔	Res.pseudoaneuriziem a. carotis externa	5t012.f↔	(De)-rotačná osteotómia:femur proximálny
5l150.4↔	Res.pseudoaneuriziem extrakraniálnej časti a. vertebralis	5t012.g↔	(De)-rotačná osteotómia:femur diafyzárny
5l150.5↔	Res.pseudoaneuriziem a. carotis, použitie stentu	5t012.h↔	(De)-rotačná osteotómia:femur distál.
5l150.x↔	Res.pseudoaneuriziem tepien hlavy a krku,ost.	5t012.x	(De)-rotačná osteotómia:ostatné kosti
5l155.0↔	Resekcia pseudoaneuriziem aa. lumbales	5t013.f↔	Skracovacia osteotómia:femur proximálny
5l156.0	Resekcia pseudoaneuriziem truncus coeliacus	5t013.g↔	Skracovacia osteotómia:femur diafyzárny
5l156.1	Resekcia pseudoaneuriziem a. hepatica	5t013.h↔	Skracovacia osteotómia:femur distál.
5l156.2	Resekcia pseudoaneuriziem a. gastrica	5t013.x	Skracovacia osteotómia:ostatné kosti
5l156.3	Resekcia pseudoaneuriziem a. lienalis	5t014.f↔	Predĺžovacia osteotómia:femur proximálny
5l156.4↔	Resekcia pseudoaneuriziem a. renalis	5t014.g↔	Predĺžovacia osteotómia:femur diafyzárny
5l156.5	Resekcia pseudoaneuriziem a. mesenterica superior	5t014.h↔	Predĺžovacia osteotómia:femur distál.
5l156.6	Resekcia pseudoaneuriziem a. mesenterica inferior	5t014.x	Predĺžovacia osteotómia:ostatné kosti
5l156.x↔	Resekcia pseudoaneur.viscerál.tepien,ost.	5t015.f↔	Osteotómia s valgotizáciou a (de-)rotáciou:femur prox.
5l159.9↔	Resekcia pseudoaneuriziem v. jugularis	5t015.g↔	Osteotómia s valgotizáciou a (de-)rotáciou:femur diaf.

5t015.h↔	Osteotómia s valgizáciou a (de-)rotáciou:femur dist.	5t04a.f↔	Transpozícia kost.tk.s cievnou stopkou:femur prox.
5t015.k↔	Osteotómia s valgizáciou a (de-)rotáciou:tibia prox.	5t04a.g↔	Transpozícia kost.tk.s cievnou stopkou:femur diaf.
5t015.m↔	Osteotómia s valgizáciou a (de-)rotáciou:tibia diaf.	5t04a.h↔	Transpozícia kost.tk.s cievnou stopkou:femur dist.
5t015.n↔	Osteotómia s valgizáciou a (de-)rotáciou:tibia dist.	5t04b.e↔	Transpl.humán.demineraliz.kost.matrix:krčok steh.k.
5t015.x	Osteotómia s valgizáciou a (de-)rotáciou:ostatné k.	5t04b.f↔	Transpl.humán.demineraliz.kost.matrix:femur prox.
5t016.f↔	Osteotómia s varizáciou a (de-)rotáciou:femur prox.	5t04b.g↔	Transpl.humán.demineraliz.kost.matrix:femur diaf.
5t016.g↔	Osteotómia s varizáciou a (de-)rotáciou:femur diaf.	5t04b.h↔	Transpl.humán.demineraliz.kost.matrix:femur dist.
5t016.h↔	Osteotómia s varizáciou a (de-)rotáciou:femur dist.	5t04x.e↔	Iné transplantácie/transpozície kost.tk:krčok steh.k.
5t016.k↔	Osteotómia s varizáciou a (de-)rotáciou:tibia prox.	5t04x.f↔	Iné transplantácie/transpozície kost.tk:femur prox.
5t016.m↔	Osteotómia s varizáciou a (de-)rotáciou:tibia diaf.	5t04x.g↔	Iné transplantácie/transpozície kost.tk:femur diaf.
5t016.n↔	Osteotómia s varizáciou a (de-)rotáciou:tibia dist.	5t04x.h↔	Iné transplantácie/transpozície kost.tk:femur dist.
5t016.x	Osteotómia s varizáciou a (de-)rotáciou:ostatné k.	5t050.e↔	Impl.kost.cementu bez prísady ATB:krčok steh.k.
5t017.f↔	Osteotómia bez úpravy osi:femur proximálny	5t050.f↔	Impl.kost.cementu bez prísady ATB:femur prox.
5t017.g↔	Osteotómia bez úpravy osi:femur diafyzárny	5t050.g↔	Impl.kost.cementu bez prísady ATB:femur diaf.
5t017.h↔	Osteotómia bez úpravy osi:femur distál.	5t050.h↔	Impl.kost.cementu bez prísady ATB:femur dist.
5t017.x	Osteotómia bez úpravy osi:ostatné kosti	5t051.e↔	Impl.kost.cementu s prísadou ATB:krčok steh.k.
5t018.f↔	Kompl.osteotómia vo viac.rov:femur proximálny	5t051.f↔	Impl.kost.cementu s prísadou ATB:femur prox.
5t018.g↔	Kompl.osteotómia vo viac.rov:femur diafyzárny	5t051.g↔	Impl.kost.cementu s prísadou ATB:femur diaf.
5t018.h↔	Kompl.osteotómia vo viac.rov:femur distál.	5t051.h↔	Impl.kost.cementu s prísadou ATB:femur dist.
5t018.x	Kompl.osteotómia vo viac.rov:ostatné kosti	5t052.e↔	Impl.keram.kost.náhrady:krčok steh.k.
5t019.f↔	Kompl.osteotómia vo viac.rov.s úpravou osi:femur prox.	5t052.f↔	Impl.keram.kost.náhrady:femur prox.
5t019.g↔	Kompl.osteotómia vo viac.rov.s úpravou osi:femur diaf.	5t052.g↔	Impl.keram.kost.náhrady:femur diaf.
5t019.h↔	Kompl.osteotómia vo viac.rov.s úpravou osi:femur dist.	5t052.h↔	Impl.keram.kost.náhrady:femur dist.
5t019.x	Kompl.osteotómia vo viac.rov.s úpravou osi:ostatné k.	5t053.e↔	Impl.resorb.keramic.kost.náhrady:krčok steh.k.
5t01a.f↔	Kortikotómia pri prenose kost.segm:femur prox.	5t053.f↔	Impl.resorb.keramic.kost.náhrady:femur prox.
5t01a.g↔	Kortikotómia pri prenose kost.segm:femur diaf.	5t053.g↔	Impl.resorb.keramic.kost.náhrady:femur diaf.
5t01a.h↔	Kortikotómia pri prenose kost.segm:femur dist.	5t053.h↔	Impl.resorb.keramic.kost.náhrady:femur dist.
5t01a.x	Kortikotómia pri prenose kost.segm:ostatné k.	5t054.e↔	Impl.kovovej kost.náhrady:krčok steh.k.
5t01b.0	Perkutánná exostektómia	5t054.f↔	Impl.kovovej kost.náhrady:femur prox.
5t01b.u	Perkutánná osteotómia I. metatarzu	5t054.g↔	Impl.kovovej kost.náhrady:femur diaf.
5t01b.v	Perkutánná osteotómia II-V. metatarzu	5t054.h↔	Impl.kovovej kost.náhrady:femur dist.
5t01b.w	Perkutánná osteotómia falangov prstov nohy	5t05x.e↔	Impl.inej alopl.kost.náhr:krčok steh.k.
5t01b.x	Perkutánná osteotómia ostatných kostí	5t05x.f↔	Impl.inej alopl.kost.náhr:femur prox.
5t01x.e↔	Iné osteotómie a korektívne osteotómie:krčok steh.k.	5t05x.g↔	Impl.inej alopl.kost.náhr:femur diaf.
5t01x.f↔	Iné osteotómie a korektívne osteotómie:femur prox.	5t05x.h↔	Impl.inej alopl.kost.náhr:femur dist.
5t01x.g↔	Iné osteotómie a korektívne osteotómie:femur diaf.	5t071.0↔	Odstr.skrutky, príp.revizia:klavikula
5t01x.h↔	Iné osteotómie a korektívne osteotómie:femur dist.	5t071.1↔	Odstr.skrutky, príp.revizia:humerus prox.
5t01x.x	Iné osteotómie a korektívne osteotómie:ostatné k.	5t071.2↔	Odstr.skrutky, príp.revizia:humerus diaf.
5t040.e↔	Autológ.transpl.spongióz.kosti:krčok steh.k.	5t071.3↔	Odstr.skrutky, príp.revizia:humerus dist.
5t040.f↔	Autológ.transplant.spongióz.kosti:femur prox.	5t071.4↔	Odstr.skrutky, príp.revizia:radius prox.
5t040.g↔	Autológ.transplant.spongióz.kosti:femur diaf.	5t071.5↔	Odstr.skrutky, príp.revizia:radius diaf.
5t040.h↔	Autológ.transplant.spongióz.kosti:femur dist.	5t071.6↔	Odstr.skrutky, príp.revizia:radius distál.
5t041.e↔	Autológna transpl.kortiko-spongióz.štep:krčok steh.k.	5t071.7↔	Odstr.skrutky, príp.revizia:ulna prox.
5t041.f↔	Autológna transpl.kortiko-spongióz.štep:femur prox.	5t071.8↔	Odstr.skrutky, príp.revizia:ulna diaf.
5t041.g↔	Autológna transpl.kortiko-spongióz.štep:femur diaf.	5t071.9↔	Odstr.skrutky, príp.revizia:ulna distálna
5t041.h↔	Autológna transpl.kortiko-spongióz.štep:femur dist.	5t071.a↔	Odstr.skrutky, príp.revizia:karpálne k.
5t042.e↔	Autológ.rozšř.transpl.>4cm)kortiko-spongióz.št.krč.st.k.	5t071.b↔	Odstr.skrutky, príp.revizia:metakarp.k.
5t042.f↔	Autológ.rozšř.transpl.>4cm)kortiko-spongióz.št.:femur prox.	5t071.c↔	Odstr.skrutky, príp.revizia:falangy pr.r.
5t042.g↔	Autológ.rozšř.transpl.>4cm)kortiko-spongióz.št.:femur diaf.	5t071.d	Odstr.skrutky, príp.revizia:panva
5t042.h↔	Autológ.rozšř.transpl.>4cm)kortiko-spongióz.št.:femur dist.	5t071.e↔	Odstr.skrutky, príp.revizia:krčok steh.k.
5t043.e↔	Transpl.kost.tkaniva bez cievnnej stopky:krčok steh.k.	5t071.f↔	Odstr.skrutky, príp.revizia:femur prox.
5t043.f↔	Transpl.kost.tk.bez cievnnej stopky:femur prox.	5t071.g↔	Odstr.skrutky, príp.revizia:femur diaf.
5t043.g↔	Transpl.kost.tk.bez cievnnej stopky:femur diaf.	5t071.h↔	Odstr.skrutky, príp.revizia:femur dist.
5t043.h↔	Transpl.kost.tk.bez cievnnej stopky:femur dist.	5t071.j↔	Odstr.skrutky, príp.revizia:patela
5t044.e↔	Transpl.k.tk.s cievn.stopk.s mikrovask.anast:krčok steh.k.	5t071.k↔	Odstr.skrutky, príp.revizia:tibia prox.
5t044.f↔	Transpl.k.tk.s cievn.stopk.s mikrovask.anast:femur prox.	5t071.m↔	Odstr.skrutky, príp.revizia:tibia diaf.
5t044.g↔	Transpl.k.tk.s cievn.stopk.s mikrovask.anast:femur diaf.	5t071.n↔	Odstr.skrutky, príp.revizia:tibia dist.
5t044.h↔	Transpl.k.tk.s cievn.stopk.s mikrovask.anast:femur dist.	5t071.p↔	Odstr.skrutky, príp.revizia:fibula prox.
5t045.e↔	Autológ.transpl.chrupav.-kostn.transpl:krčok steh.k.	5t071.q↔	Odstr.skrutky, príp.revizia:fibula diaf.
5t045.h↔	Autológna transpl.chrupav.-kostn.transpl:femur dist.	5t071.r↔	Odstr.skrutky, príp.revizia:fibula dist.
5t047.e↔	Alogénna transpl.spongióznej kosti:krčok steh.k.	5t071.s↔	Odstr.skrutky, príp.revizia:talus
5t047.f↔	Alogénna transpl.spongióznej kosti:femur prox.	5t071.t↔	Odstr.skrutky, príp.revizia:kalkaneus
5t047.g↔	Alogénna transpl.spongióznej kosti:femur diaf.	5t071.u↔	Odstr.skrutky, príp.revizia:tarzálne k.
5t047.h↔	Alogénna transpl.spongióznej kosti:femur dist.	5t071.v↔	Odstr.skrutky, príp.revizia:metatarz.k.
5t048.e↔	Alogénna transpl.kortiko-spongióz.št:krčok steh.k.	5t071.w↔	Odstr.skrutky, príp.revizia:falangy pr.n.
5t048.f↔	Alogénna transpl.kortiko-spongióz.št:femur prox.	5t071.x	Odstr.skrutky, príp.revizia:ostatné k.
5t048.g↔	Alogénna transpl.kortiko-spongióz.št:femur diaf.	5t071.z↔	Odstr.skrutky, príp.revizia:skapula
5t048.h↔	Alogénna transpl.kortiko-spongióz.št:femur dist.	5t072.0↔	Odstr.drôtu, príp.revizia:klavikula
5t049.g↔	Alogénna transpl.rúrovitej kosti:femur diaf.	5t072.1↔	Odstr.drôtu, príp.revizia:humerus prox.
5t04a.e↔	Transpozícia kost.tk.s cievnou stopkou:krčok steh.k.	5t072.2↔	Odstr.drôtu, príp.revizia:humerus diafyzá

5t072.3↔	Odstr.drôtu, príp.revizia:humerus dist.	5t074.a↔	Odstr.tah.serkláže, príp.revizia:karpálne k.
5t072.4↔	Odstr.drôtu, príp.revizia:radius prox.	5t074.b↔	Odstr.tah.serkláže, príp.revizia:metakarp.k.
5t072.5↔	Odstr.drôtu, príp.revizia:radius diaf.	5t074.c↔	Odstr.tah.serkláže, príp.revizia:falangy pr.r.
5t072.6↔	Odstr.drôtu, príp.revizia:radius distál.	5t074.d	Odstr.tah.serkláže, príp.revizia:panva
5t072.7↔	Odstr.drôtu, príp.revizia:ulna prox.	5t074.e↔	Odstr.tah.serkláže, príp.revizia:krčok steh.k.
5t072.8↔	Odstr.drôtu, príp.revizia:ulna diafyzárna	5t074.f↔	Odstr.tah.serkláže, príp.revizia:femur prox.
5t072.9↔	Odstr.drôtu, príp.revizia:ulna distálna	5t074.g↔	Odstr.tah.serkláže, príp.revizia:femur diaf.
5t072.a↔	Odstr.drôtu, príp.revizia:karpálne k.	5t074.h↔	Odstr.tah.serkláže, príp.revizia:femur dist.
5t072.b↔	Odstr.drôtu, príp.revizia:metakarpálne k.	5t074.j↔	Odstr.tah.serkláže, príp.revizia:patela
5t072.c↔	Odstr.drôtu, príp.revizia:falangy pr.r.	5t074.k↔	Odstr.tah.serkláže, príp.revizia:tibia prox.
5t072.d	Odstr.drôtu, príp.revizia:panva	5t074.m↔	Odstr.tah.serkláže, príp.revizia:tibia diaf.
5t072.e↔	Odstr.drôtu, príp.revizia:krčok steh.k.	5t074.n↔	Odstr.tah.serkláže, príp.revizia:tibia dist.
5t072.f↔	Odstr.drôtu, príp.revizia:femur prox.	5t074.p↔	Odstr.tah.serkláže, príp.revizia:fibula prox.
5t072.g↔	Odstr.drôtu, príp.revizia:femur diaf.	5t074.q↔	Odstr.tah.serkláže, príp.revizia:fibula diaf.
5t072.h↔	Odstr.drôtu, príp.revizia:femur dist.	5t074.r↔	Odstr.tah.serkláže, príp.revizia:fibula dist.
5t072.j↔	Odstr.drôtu, príp.revizia:patela	5t074.s↔	Odstr.tah.serkláže, príp.revizia:talus
5t072.k↔	Odstr.drôtu, príp.revizia:tibia prox.	5t074.t↔	Odstr.tah.serkláže, príp.revizia:kalkaneus
5t072.m↔	Odstr.drôtu, príp.revizia:tibia diaf.	5t074.u↔	Odstr.tah.serkláže, príp.revizia:tarzálna k.
5t072.n↔	Odstr.drôtu, príp.revizia:tibia dist.	5t074.v↔	Odstr.tah.serkláže, príp.revizia:metatarz.k.
5t072.p↔	Odstr.drôtu, príp.revizia:fibula prox.	5t074.w↔	Odstr.tah.serkláže, príp.revizia:falangy pr.n.
5t072.q↔	Odstr.drôtu, príp.revizia:fibula diaf.	5t074.x	Odstr.tah.serkláže, príp.revizia:ostatné k.
5t072.r↔	Odstr.drôtu, príp.revizia:fibula dist.	5t074.z↔	Odstr.tah.serkláže, príp.revizia:skapula
5t072.s↔	Odstr.drôtu, príp.revizia:talus	5t075.e↔	Ods.dyn.kompresív.skrutky, príp.reviz:krčok steh.k.
5t072.t↔	Odstr.drôtu, príp.revizia:kalkaneus	5t075.f↔	Odstr.dynam.kompresív.skrutky, príp.revizia:femur prox.
5t072.u↔	Odstr.drôtu, príp.revizia:tarzálna k.	5t075.g↔	Odstr.dynam.kompresív.skrutky, príp.revizia:femur diaf.
5t072.v↔	Odstr.drôtu, príp.revizia:metatarzálna k.	5t075.h↔	Odstr.dynam.kompresív.skrutky, príp.revizia:femur dist.
5t072.w↔	Odstr.drôtu, príp.revizia:falangy pr.n.	5t075.x	Odstr.dynam.kompresív.skrutky, príp.revizia:ostatné k.
5t072.x	Odstr.drôtu, príp.revizia:ostatné k.	5t076.1↔	Odstr.vnútrodreň.kl.bez zaist, príp.rev:humerus prox.
5t072.z↔	Odstr.drôtu, príp.revizia:skapula	5t076.2↔	Odstr.vnútrodreň.kl.bez zaist, príp.rev:humerus diaf.
5t073.0↔	Odstr.dlahy, príp.revizia:klavikula	5t076.3↔	Odstr.vnútrodreň.kl.bez zaist, príp.rev:humerus dist.
5t073.1↔	Odstr.dlahy, príp.revizia:humerus prox.	5t076.4↔	Odstr.vnútrodreň.kl.bez zaist, príp.rev:radius prox.
5t073.2↔	Odstr.dlahy, príp.revizia:humerus diafýza	5t076.5↔	Odstr.vnútrodreň.kl.bez zaist, príp.rev:radius diaf.
5t073.3↔	Odstr.dlahy, príp.revizia:humerus dist.	5t076.6↔	Odstr.vnútrodreň.kl.bez zaist, príp.rev:radius distál.
5t073.4↔	Odstr.dlahy, príp.revizia:radius prox.	5t076.7↔	Odstr.vnútrodreň.kl.bez zaist, príp.rev:ulna prox.
5t073.5↔	Odstr.dlahy, príp.revizia:radius diaf.	5t076.8↔	Odstr.vnútrodreň.kl.bez zaistenia, príp.rev:ulna diaf.
5t073.6↔	Odstr.dlahy, príp.revizia:radius distál.	5t076.9↔	Odstr.vnútrodreň.kl.bez zaistenia, príp.rev:ulna dist.
5t073.7↔	Odstr.dlahy, príp.revizia:ulna prox.	5t076.e↔	Odstr.vnútrodreň.kl.bez zaist, príp.rev:krčok steh.k.
5t073.8↔	Odstr.dlahy, príp.revizia:ulna diafyzárna	5t076.f↔	Odstr.vnútrodreň.klinca bez zaist, príp.rev:femur prox.
5t073.9↔	Odstr.dlahy, príp.revizia:ulna distálna	5t076.g↔	Odstr.vnútrodreň.kl.bez zaist, príp.rev:femur diaf.
5t073.a↔	Odstr.dlahy, príp.revizia:karpálne k.	5t076.h↔	Odstr.vnútrodreň.kl.bez zaist, príp.rev:femur dist.
5t073.b↔	Odstr.dlahy, príp.revizia:metakarpálne k.	5t076.k↔	Odstr.vnútrodreň.kl.bez zaist, príp.rev:tibia prox.
5t073.c↔	Odstr.dlahy, príp.revizia:falangy pr.r.	5t076.m↔	Odstr.vnútrodreň.kl.bez zaist, príp.rev:tibia diaf.
5t073.d	Odstr.dlahy, príp.revizia:panva	5t076.n↔	Odstr.vnútrodreň.kl.bez zaist, príp.rev:tibia dist.
5t073.e↔	Odstr.dlahy, príp.revizia:krčok steh.k.	5t076.p↔	Odstr.vnútrodreň.kl.bez zaist, príp.rev:fibula prox.
5t073.f↔	Odstr.dlahy, príp.revizia:femur prox.	5t076.r↔	Odstr.vnútrodreň.kl.bez zaist, príp.rev:fibula dist.
5t073.g↔	Odstr.dlahy, príp.revizia:femur diaf.	5t076.x	Odstr.vnútrodreň.klinca bez zaistenia, príp.reviz:ost.k.
5t073.h↔	Odstr.dlahy, príp.revizia:femur dist.	5t077.1↔	Odstr.vnútrodreň.klinca zaist., príp.reviz:humerus prox.
5t073.k↔	Odstr.dlahy, príp.revizia:tibia prox.	5t077.2↔	Odstr.vnútrodreň.klinca zaist., príp.reviz:humerus diaf.
5t073.m↔	Odstr.dlahy, príp.revizia:tibia diaf.	5t077.3↔	Odstr.vnútrodreň.klinca zaist., príp.reviz:humerus dist.
5t073.n↔	Odstr.dlahy, príp.revizia:tibia dist.	5t077.4↔	Odstr.vnútrodreň.klinca zaist., príp.reviz:radius prox.
5t073.p↔	Odstr.dlahy, príp.revizia:fibula prox.	5t077.5↔	Odstr.vnútrodreň.klinca zaist., príp.reviz:radius diaf.
5t073.q↔	Odstr.dlahy, príp.revizia:fibula diaf.	5t077.6↔	Odstr.vnútrodreň.klinca zaist., príp.reviz:radius distál.
5t073.r↔	Odstr.dlahy, príp.revizia:fibula dist.	5t077.7↔	Odstr.vnútrodreň.klinca zaist., príp.reviz:ulna prox.
5t073.s↔	Odstr.dlahy, príp.revizia:talus	5t077.8↔	Odstr.vnútrodreň.klinca zaist., príp.reviz:ulna diaf.
5t073.t↔	Odstr.dlahy, príp.revizia:kalkaneus	5t077.9↔	Odstr.vnútrodreň.klinca zaist., príp.reviz:ulna dist.
5t073.u↔	Odstr.dlahy, príp.revizia:tarzálna k.	5t077.f↔	Odstr.vnútrodreň.klinca zaist., príp.reviz:femur prox.
5t073.v↔	Odstr.dlahy, príp.revizia:metatarzálna k.	5t077.g↔	Odstr.vnútrodreň.klinca zaist., príp.reviz:femur diaf.
5t073.w↔	Odstr.dlahy, príp.revizia:falangy pr.n.	5t077.h↔	Odstr.vnútrodreň.klinca zaist., príp.reviz:femur dist.
5t073.x	Odstr.dlahy, príp.revizia:ostatné k.	5t077.k↔	Odstr.vnútrodreň.klinca zaist., príp.reviz:tibia prox.
5t073.z↔	Odstr.dlahy, príp.revizia:skapula	5t077.m↔	Odstr.vnútrodreň.klinca zaist., príp.reviz:tibia diaf.
5t074.0↔	Odstr.tah.serkláže, príp.revizia:klavikula	5t077.n↔	Odstr.vnútrodreň.klinca zaist., príp.reviz:tibia dist.
5t074.1↔	Odstr.tah.serkláže, príp.revizia:humerus prox.	5t077.p↔	Odstr.vnútrodreň.klinca zaist., príp.reviz:fibula prox.
5t074.2↔	Odstr.tah.serkláže, príp.revizia:humerus diaf.	5t077.r↔	Odstr.vnútrodreň.klinca zaist., príp.reviz:fibula dist.
5t074.3↔	Odstr.tah.serkláže, príp.revizia:humerus dist.	5t077.x	Odstr.vnútrodreň.klinca zaisten., príp.reviz:ost.k.
5t074.4↔	Odstr.tah.serkláže, príp.revizia:radius prox.	5t078.e↔	Odstr.vnútrodreň.klin.s kĺb.kompon, príp.reviz:krčok steh.k.
5t074.5↔	Odstr.tah.serkláže, príp.revizia:radius diaf.	5t078.f↔	Odstr.vnútrodreň.klin.s kĺb.kompon, príp.reviz:femur prox.
5t074.6↔	Odstr.tah.serkláže, príp.revizia:radius distál.	5t078.g↔	Odstr.vnútrodreň.klin.s kĺb.kompon, príp.reviz:femur diaf.
5t074.7↔	Odstr.tah.serkláže, príp.revizia:ulna prox.	5t078.h↔	Odstr.vnútrodreň.klin.s kĺb.kompon, príp.reviz:femur dist.
5t074.8↔	Odstr.tah.serkláže, príp.revizia:ulna diaf.	5t078.x	Odstr.vnútrodreň.klin.s kĺb.kompon, príp.reviz:ostatné k.
5t074.9↔	Odstr.tah.serkláže, príp.revizia:ulna dist.	5t079.1↔	Odstr.klinca po transfixácii, príp.reviz:humerus prox.

5t079.2↔	Odstr.klinca po transfixácii,pr.reviz:humerus diaf.	5t07b.u↔	Odstr.uhlovostabil.dlahy,príp.reviz:tarzálne k.
5t079.3↔	Odstr.klinca po transfixácii,pr.reviz:humerus dist.	5t07b.v↔	Odstr.uhlovostabil.dlahy,príp.reviz:metatarz.k.
5t079.4↔	Odstr.klinca po transfixácii,pr.reviz:radius prox.	5t07b.w↔	Odstr.uhlovostabil.dlahy,príp.reviz:falangy pr.n.
5t079.5↔	Odstr.klinca po transfixácii,pr.reviz:radius diaf.	5t07b.x	Odstr.uhlovostabil.dlahy,príp.reviz:ostatné k.
5t079.6↔	Odstr.klinca po transfixácii,pr.reviz:radius distál.	5t07b.z↔	Odstr.uhlovostabil.dlahy,príp.reviz:skapula
5t079.7↔	Odstr.klinca po transfixácii,pr.reviz:ulna prox.	5t07c.1↔	Odstr.uhlovej/kondylár.dlahy,príp.reviz:humerus prox.
5t079.8↔	Odstr.klinca po transfixácii,pr.reviz:ulna diaf.	5t07c.3↔	Odstr.uhlovej/kondylár.dlahy,príp.reviz:humerus dist.
5t079.9↔	Odstr.klinca po transfixácii,pr.reviz:ulna dist.	5t07c.e↔	Odstr.uhlovej/kondylár.dlahy,príp.reviz:krčok steh.k.
5t079.f↔	Odstr.klinca po transfixácii,pr.reviz:femur prox.	5t07c.f↔	Odstr.uhlovej/kondylár.dlahy,príp.reviz:femur prox.
5t079.g↔	Odstr.klinca po transfixácii,pr.reviz:femur diaf.	5t07c.g↔	Odstr.uhlovej/kondylár.dlahy,príp.reviz:femur diaf.
5t079.h↔	Odstr.klinca po transfixácii,pr.reviz:femur dist.	5t07c.h↔	Odstr.uhlovej/kondylár.dlahy,príp.reviz:femur dist.
5t079.k↔	Odstr.klinca po transfixácii,pr.reviz:tibia prox.	5t07c.k↔	Odstr.uhlovej/kondylár.dlahy,príp.reviz:tibia prox.
5t079.m↔	Odstr.klinca po transfixácii,pr.reviz:tibia diaf.	5t07c.n↔	Odstr.uhlovej/kondylár.dlahy,príp.reviz:tibia dist.
5t079.n↔	Odstr.klinca po transfixácii,pr.reviz:tibia dist.	5t07c.x	Odstr.uhlovej/kondylár.dlahy,príp.reviz:ostatné k.
5t079.x	Odstr.klinca po transfixácii,pr.reviz:ostatné k.	5t07d.0↔	Odstránie skoby, prípadne revizia:klavikula
5t07a.0↔	Odstr.intramedulár.prúta/drôtu,pr.rev:klavikula	5t07d.1↔	Odstránie skoby, prípadne revizia:humerus prox.
5t07a.1↔	Odstr.intramedulár.prúta/drôtu,pr.rev:humerus prox.	5t07d.2↔	Odstránie skoby, prípadne revizia:humerus diafýza
5t07a.2↔	Odstr.intramedulár.prúta/drôtu,pr.rev:humerus diaf.	5t07d.3↔	Odstránie skoby, prípadne revizia:humerus dist.
5t07a.3↔	Odstr.intramedulár.prúta/drôtu,pr.rev:humerus dist.	5t07d.4↔	Odstránie skoby, prípadne revizia:radius prox.
5t07a.4↔	Odstr.intramedulár.prúta/drôtu,pr.rev:radius prox.	5t07d.5↔	Odstránie skoby, prípadne revizia:radius diaf.
5t07a.5↔	Odstr.intramedulár.prúta/drôtu,pr.rev:radius diaf.	5t07d.6↔	Odstránie skoby, prípadne revizia:radius distál.
5t07a.6↔	Odstr.intramedulár.prúta/drôtu,pr.rev:radius distál.	5t07d.7↔	Odstránie skoby, prípadne revizia:ulna prox.
5t07a.7↔	Odstr.intramedulár.prúta/drôtu,pr.rev:ulna prox.	5t07d.8↔	Odstránie skoby, prípadne revizia:ulna diafyzárna
5t07a.8↔	Odstr.intramedulár.prúta/drôtu,pr.rev:ulna diaf.	5t07d.9↔	Odstránie skoby, prípadne revizia:ulna distálna
5t07a.9↔	Odstr.intramedulár.prúta/drôtu,pr.rev:ulna dist.	5t07d.a↔	Odstránie skoby, prípadne revizia:karpálne k.
5t07a.b↔	Odstr.intramedulár.prúta/drôtu,pr.rev:metakarp.k.	5t07d.b↔	Odstránie skoby, prípadne revizia:metakarpálne k.
5t07a.c↔	Odstr.intramedulár.prúta/drôtu,pr.rev:falangy pr.r.	5t07d.c↔	Odstránie skoby, prípadne revizia:falangy pr.r.
5t07a.e↔	Odstr.intramedulár.prúta/drôtu,pr.rev:krčok steh.k.	5t07d.d	Odstránie skoby, prípadne revizia:panva
5t07a.f↔	Odstr.intramedulár.prúta/drôtu,pr.rev:femur prox.	5t07d.e↔	Odstránie skoby, prípadne revizia:krčok steh.k.
5t07a.g↔	Odstr.intramedulár.prúta/drôtu,pr.rev:femur diaf.	5t07d.f↔	Odstránie skoby, prípadne revizia:femur prox.
5t07a.h↔	Odstr.intramedulár.prúta/drôtu,pr.rev:femur dist.	5t07d.g↔	Odstránie skoby, prípadne revizia:femur diaf.
5t07a.j↔	Odstr.intramedulár.prúta/drôtu,pr.rev:patela	5t07d.h↔	Odstránie skoby, prípadne revizia:femur dist.
5t07a.k↔	Odstr.intramedulár.prúta/drôtu,pr.rev:tibia prox.	5t07d.j↔	Odstránie skoby, prípadne revizia:patela
5t07a.m↔	Odstr.intramedulár.prúta/drôtu,pr.rev:tibia diaf.	5t07d.k↔	Odstránie skoby, prípadne revizia:tibia prox.
5t07a.n↔	Odstr.intramedulár.prúta/drôtu,pr.rev:tibia dist.	5t07d.m↔	Odstránie skoby, prípadne revizia:tibia diaf.
5t07a.p↔	Odstr.intramedulár.prúta/drôtu,pr.rev:fibula prox.	5t07d.n↔	Odstránie skoby, prípadne revizia:tibia dist.
5t07a.q↔	Odstr.intramedulár.prúta/drôtu,pr.rev:fibula diaf.	5t07d.p↔	Odstránie skoby, prípadne revizia:fibula prox.
5t07a.r↔	Odstr.intramedulár.prúta/drôtu,pr.rev:fibula dist.	5t07d.q↔	Odstránie skoby, prípadne revizia:fibula diaf.
5t07a.s↔	Odstr.intramedulár.prúta/drôtu,pr.rev:talus	5t07d.r↔	Odstránie skoby, prípadne revizia:fibula dist.
5t07a.t↔	Odstr.intramedulár.prúta/drôtu,pr.rev:kalkaneus	5t07d.s↔	Odstránie skoby, prípadne revizia:talus
5t07a.v↔	Odstr.intramedulár.prúta/drôtu,pr.rev:metatarz.k.	5t07d.t↔	Odstránie skoby, prípadne revizia:kalkaneus
5t07a.w↔	Odstr.intramedulár.prúta/drôtu,pr.rev:falangy pr.n.	5t07d.u↔	Odstránie skoby, prípadne revizia:tarzálne k.
5t07a.x	Odstr.intramedulár.prúta/drôtu,pr.rev:ostatné k.	5t07d.v↔	Odstránie skoby, prípadne revizia:metatarzálne k.
5t07a.z↔	Odstr.intramedulár.prúta/drôtu,pr.rev:skapula	5t07d.w↔	Odstránie skoby, prípadne revizia:falangy pr.n.
5t07b.0↔	Odstr.uhlovostabil.dlahy,príp.reviz:klavikula	5t07d.x	Odstránie skoby, prípadne revizia:ostatné k.
5t07b.1↔	Odstr.uhlovostabil.dlahy,príp.reviz:humerus prox.	5t07d.z↔	Odstránie skoby, prípadne revizia:skapula
5t07b.2↔	Odstr.uhlovostabil.dlahy,príp.reviz:humerus diaf.	Odstr.vnútor.predlž./posuv.syst,príp.reviz:klavikula	
5t07b.3↔	Odstr.uhlovostabil.dlahy,príp.reviz:humerus dist.	5t07e.1↔	Odstr.vnút.predlž./posuv.syst,príp.reviz:humerus prox.
5t07b.4↔	Odstr.uhlovostabil.dlahy,príp.reviz:radius prox.	5t07t.0↔	Odstr.vonkaj.fixátora,príp.reviz:klavikula
5t07b.5↔	Odstr.uhlovostabil.dlahy,príp.reviz:radius diaf.	5t07t.1↔	Odstr.vonkaj.fixátora,príp.reviz:humerus prox.
5t07b.6↔	Odstr.uhlovostabil.dlahy,príp.reviz:radius distál.	5t07t.2↔	Odstr.vonkaj.fixátora,príp.reviz:humerus diaf.
5t07b.7↔	Odstr.uhlovostabil.dlahy,príp.reviz:ulna prox.	5t07t.3↔	Odstr.vonkaj.fixátora,príp.reviz:humerus dist.
5t07b.8↔	Odstr.uhlovostabil.dlahy,príp.reviz:ulna diaf.	5t07t.4↔	Odstr.vonkaj.fixátora,príp.reviz:radius prox.
5t07b.9↔	Odstr.uhlovostabil.dlahy,príp.reviz:ulna dist.	5t07t.5↔	Odstr.vonkaj.fixátora,príp.reviz:radius diaf.
5t07b.a↔	Odstr.uhlovostabil.dlahy,príp.reviz:karpálne k.	5t07t.6↔	Odstr.vonkaj.fixátora,príp.reviz:radius distál.
5t07b.b↔	Odstr.uhlovostabil.dlahy,príp.reviz:metakarp.k.	5t07t.7↔	Odstr.vonkaj.fixátora,príp.reviz:ulna prox.
5t07b.c↔	Odstr.uhlovostabil.dlahy,príp.reviz:falangy pr.r.	5t07t.8↔	Odstr.vonkaj.fixátora,príp.reviz:ulna diaf.
5t07b.d	Odstr.uhlovostabil.dlahy,príp.reviz:panva	5t07t.9↔	Odstr.vonkaj.fixátora,príp.reviz:ulna dist.
5t07b.e↔	Odstr.uhlovostabil.dlahy,príp.reviz:krčok steh.k.	5t07t.a↔	Odstr.vonkaj.fixátora,príp.reviz:karpálne k.
5t07b.f↔	Odstr.uhlovostabil.dlahy,príp.reviz:femur prox.	5t07t.b↔	Odstr.vonkaj.fixátora,príp.reviz:metakarp.k.
5t07b.g↔	Odstr.uhlovostabil.dlahy,príp.reviz:femur diaf.	5t07t.c↔	Odstr.vonkaj.fixátora,príp.reviz:falangy pr.r.
5t07b.h↔	Odstr.uhlovostabil.dlahy,príp.reviz:femur dist.	5t07t.d	Odstr.vonkaj.fixátora,príp.reviz:panva
5t07b.k↔	Odstr.uhlovostabil.dlahy,príp.reviz:tibia prox.	5t07t.e↔	Odstr.vonkaj.fixátora,príp.reviz:krčok steh.k.
5t07b.m↔	Odstr.uhlovostabil.dlahy,príp.reviz:tibia diaf.	5t07t.f↔	Odstr.vonkaj.fixátora,príp.reviz:femur prox.
5t07b.n↔	Odstr.uhlovostabil.dlahy,príp.reviz:tibia dist.	5t07t.g↔	Odstr.vonkaj.fixátora,príp.reviz:femur diaf.
5t07b.p↔	Odstr.uhlovostabil.dlahy,príp.reviz:fibula prox.	5t07t.h↔	Odstr.vonkaj.fixátora,príp.reviz:femur dist.
5t07b.q↔	Odstr.uhlovostabil.dlahy,príp.reviz:fibula diaf.	5t07t.j↔	Odstr.vonkaj.fixátora,príp.reviz:patela
5t07b.r↔	Odstr.uhlovostabil.dlahy,príp.reviz:fibula dist.	5t07t.k↔	Odstr.vonkaj.fixátora,príp.reviz:tibia prox.
5t07b.s↔	Odstr.uhlovostabil.dlahy,príp.reviz:talus	5t07t.m↔	Odstr.vonkaj.fixátora,príp.reviz:tibia diaf.
5t07b.t↔	Odstr.uhlovostabil.dlahy,príp.reviz:kalkaneus	5t07t.n↔	Odstr.vonkaj.fixátora,príp.reviz:tibia dist.

5t07t.p↔	Odstr.vonkaj.fixátora,príp.reviz:fibula prox.	5t090.h↔	Sutúra periostu:femur dist.
5t07t.q↔	Odstr.vonkaj.fixátora,príp.reviz:fibula diaf.	5t090.j↔	Sutúra periostu:patela
5t07t.r↔	Odstr.vonkaj.fixátora,príp.reviz:fibula dist.	5t090.x	Sutúra periostu:ostatné kosti
5t07t.s↔	Odstr.vonkaj.fixátora,príp.reviz:talus	5t091.e↔	Dočasná epifyzeodéza:krčok steh.kosti
5t07t.t↔	Odstr.vonkaj.fixátora,príp.reviz:kalkaneus	5t091.f↔	Dočasná epifyzeodéza:femur proxim.
5t07t.u↔	Odstr.vonkaj.fixátora,príp.reviz:tarzálné k.	5t091.h↔	Dočasná epifyzeodéza:femur dist.
5t07t.v↔	Odstr.vonkaj.fixátora,príp.reviz:metatarz.k.	5t092.e↔	Stála epifyzeodéza:krčok steh.kosti
5t07t.w↔	Odstr.vonkaj.fixátora,príp.reviz:falangy pr.n.	5t092.f↔	Stála epifyzeodéza:femur proxim.
5t07t.x	Odstr.vonkaj.fixátora,príp.reviz:ostatné k.	5t092.h↔	Stála epifyzeodéza:femur dist.
5t07t.z↔	Odstr.vonkaj.fixátora,príp.reviz:skapula	5t093.e↔	Liečebná epifyzeolýza:krčok steh.kosti
5t07v.1↔	Odstr.kruh.vonkaj.fixátora,príp.reviz:humerus prox.	5t093.f↔	Liečebná epifyzeolýza:femur proxim.
5t07v.2↔	Odstr.kruh.vonkaj.fixátora,príp.reviz:humerus diaf.	5t093.h↔	Liečebná epifyzeolýza:femur dis.
5t07v.3↔	Odstr.kruh.vonkaj.fixátora,príp.reviz:humerus dist.	5t09x.d	Ostatné OP na kostiach:panva
5t07v.4↔	Odstr.kruh.vonkaj.fixátora,príp.reviz:radius prox.	5t09x.e↔	Ost.OP na kostiach:krčok steh.k.
5t07v.5↔	Odstr.kruh.vonkaj.fixátora,príp.reviz:radius diaf.	5t09x.f↔	Ostatné OP na kostiach:femur proximálny
5t07v.6↔	Odstr.kruh.vonkaj.fixátora,príp.reviz:radius distál.	5t09x.g↔	Ostatné OP na kostiach:femur diafyzárny
5t07v.7↔	Odstr.kruh.vonkaj.fixátora,príp.reviz:ulna prox.	5t09x.h↔	Ostatné OP na kostiach:metastál.
5t07v.8↔	Odstr.kruh.vonkaj.fixátora,príp.reviz:ulna diaf.	5t09x.j↔	Ostatné OP na kostiach:patela
5t07v.9↔	Odstr.kruh.vonkaj.fixátora,príp.reviz:ulna dist.	5t121.e↔	Otv.rep.jedn.zl.v kĺb.obl.krčok steh.k:skrutkou
5t07v.a↔	Odstr.kruh.vonkaj.fixátora,príp.reviz:karpálne k.	5t121.f↔	Otv.rep.jedn.zl.v kĺb.obl.femur prox:skrutkou
5t07v.b↔	Odstr.kruh.vonkaj.fixátora,príp.reviz:metakarp.k.	5t121.h↔	Otv.rep.jedn.zl.v kĺb.obl.femur dist:skrutkou
5t07v.d	Odstr.kruh.vonkaj.fixátora,príp.reviz:panva	5t123.e↔	Otv.rep.jedn.zl.v kĺb.obl.krčok steh.k:štanď.dlahou
5t07v.f↔	Odstr.kruh.vonkaj.fixátora,príp.reviz:femur prox.	5t123.f↔	Otv.rep.jedn.zl.v kĺb.obl.femur prox:štanď.dlahou
5t07v.g↔	Odstr.kruh.vonkaj.fixátora,príp.reviz:femur diaf.	5t123.h↔	Otv.rep.jedn.zl.v kĺb.obl.femur dist:štanď.dlahou
5t07v.h↔	Odstr.kruh.vonkaj.fixátora,príp.reviz:femur dist.	5t124.e↔	Otv.rep.jedn.zl.v kĺb.obl.krčok steh.k:drôt/serkláž
5t07v.k↔	Odstr.kruh.vonkaj.fixátora,príp.reviz:tibia prox.	5t124.f↔	Otv.rep.jedn.zl.v kĺb.obl.femur prox:drôt/serkláž
5t07v.m↔	Odstr.kruh.vonkaj.fixátora,príp.reviz:tibia diaf.	5t124.h↔	Otv.rep.jedn.zl.v kĺb.obl.femur dist:drôt/serkláž
5t07v.n↔	Odstr.kruh.vonkaj.fixátora,príp.reviz:tibia dist.	5t125.e↔	Otv.rep.jedn.zl.v kĺb.obl.krčok steh.k:dyn.kompr.skrutka v dl
5t07v.p↔	Odstr.kruh.vonkaj.fixátora,príp.reviz:fibula prox.	5t125.f↔	Otv.rep.jedn.zl.v kĺb.obl.femur prox:dyn.kompr.skrutka v dl
5t07v.q↔	Odstr.kruh.vonkaj.fixátora,príp.reviz:fibula diaf.	5t125.h↔	Otv.rep.jedn.zl.v kĺb.obl.femur dist:dyn.kompr.skrutka v dl
5t07v.r↔	Odstr.kruh.vonkaj.fixátora,príp.reviz:fibula dist.	5t128.e↔	Otv.rep.jedn.zl.v kĺbe krčok steh.k:iM.klin.so zaist.pre kĺb.k
5t07v.s↔	Odstr.kruh.vonkaj.fixátora,príp.reviz:talus	5t128.f↔	Otv.rep.jedn.zl.v kĺbe femur prox:iM.klin.so zaist.pre kĺb.k
5t07v.t↔	Odstr.kruh.vonkaj.fixátora,príp.reviz:kalkaneus	5t129.e↔	Otv.rep.jedn.zl.v kĺb.obl.krčok steh.k.:transfix.klin.
5t07v.u↔	Odstr.kruh.vonkaj.fixátora,príp.reviz:tarzálné k.	5t129.f↔	Otv.rep.jedn.zl.v kĺb.obl.femur prox:transfix.klin.
5t07v.v↔	Odstr.kruh.vonkaj.fixátora,príp.reviz:metatarz.k.	5t129.h↔	Otv.rep.jedn.zl.v kĺb.obl.femur dist:transfix.klin.
5t07x.0↔	Odstr.iného OSM,príp.revizia:klavikula	5t12a.e↔	Otv.rep.jedn.zl.v kĺb.obl.krčok steh.k.:iM drôt,prút
5t07x.1↔	Odstr.iného OSM,príp.revizia:humerus prox.	5t12a.f↔	Otv.rep.jedn.zl.v kĺb.obl.femur prox.:iM drôt,prút
5t07x.2↔	Odstr.iného OSM,príp.revizia:humerus diaf.	5t12a.h↔	Otv.rep.jedn.zl.v kĺb.obl.femur dist.:iM drôt,prút
5t07x.3↔	Odstr.iného OSM,príp.revizia:humerus dist.	5t12b.e↔	Otv.rep.jedn.zl.v kĺb.obl.krčok steh.k:uhlo.stab.dlahou
5t07x.4↔	Odstr.iného OSM,príp.revizia:radius prox.	5t12b.f↔	Otv.rep.jedn.zl.v kĺb.obl.femur prox:uhlo.stab.dlahou
5t07x.5↔	Odstr.iného OSM,príp.revizia:radius diaf.	5t12b.h↔	Otv.rep.jedn.zl.v kĺb.obl.femur dist:uhlo.stab.dlahou
5t07x.6↔	Odstr.iného OSM,príp.revizia:radius distál.	5t12c.e↔	Otv.rep.jedn.zl.v kĺb.obl.krčok steh.k:uhlo./kondyl.dl
5t07x.7↔	Odstr.iného OSM,príp.revizia:ulna prox.	5t12c.f↔	Otv.rep.jedn.zl.v kĺb.obl.femur prox:uhlo./kondyl.dl
5t07x.8↔	Odstr.iného OSM,príp.revizia:ulna diaf.	5t12c.h↔	Otv.rep.jedn.zl.v kĺb.obl.femur dist:uhlo./kondyl.dl
5t07x.9↔	Odstr.iného OSM,príp.revizia:ulna dist.	5t12d.h↔	Otv.rep.jedn.zl.v kĺb.obl.femur dist:skobou
5t07x.a↔	Odstr.iného OSM,príp.revizia:karpálne k.	5t12t.e↔	Otv.rep.jedn.zl.v kĺb.obl.krčok steh.k:vonk.skelet.fix
5t07x.b↔	Odstr.iného OSM,príp.revizia:metakarp.k.	5t12t.f↔	Otv.rep.jedn.zl.v kĺb.obl.femur prox:vonk.skelet.fix
5t07x.c↔	Odstr.iného OSM,príp.revizia:falangy pr.r.	5t12t.h↔	Otv.rep.jedn.zl.v kĺb.obl.femur dist:vonk.skelet.fix
5t07x.d	Odstr.iného OSM,príp.revizia:panva	5t12v.e↔	Otv.rep.jedn.zl.v kĺb.obl.krčok steh.k:kruh.vonk.skelet.fix
5t07x.e↔	Odstr.iného OSM,príp.revizia:krčok steh.k.	5t12v.f↔	Otv.rep.jedn.zl.v kĺb.obl.femur prox:kruh.vonk.skelet.fix
5t07x.f↔	Odstr.iného OSM,príp.revizia:femur prox.	5t12v.h↔	Otv.rep.jedn.zl.v kĺb.obl.femur dist:kruh.vonk.skelet.fix
5t07x.g↔	Odstr.iného OSM,príp.revizia:femur diaf.	5t12x.e↔	Otv.rep.jedn.zl.v kĺb.obl.krčok steh.k:iným osteos.m
5t07x.h↔	Odstr.iného OSM,príp.revizia:femur dist.	5t12x.f↔	Otv.rep.jedn.zl.v kĺb.obl.femur prox:iným osteos.m
5t07x.j↔	Odstr.iného OSM,príp.revizia:patela	5t12x.h↔	Otv.rep.jedn.zl.v kĺb.obl.femur dist:skrutkou
5t07x.k↔	Odstr.iného OSM,príp.revizia:tibia prox.	5t12z.e↔	Otv.rep.jedn.zl.v kĺb.obl.krčok steh.k:resorb.mat
5t07x.m↔	Odstr.iného OSM,príp.revizia:tibia diaf.	5t12z.f↔	Otv.rep.jedn.zl.v kĺb.obl.femur prox:resorb.mat
5t07x.n↔	Odstr.iného OSM,príp.revizia:tibia dist.	5t12z.h↔	Otv.rep.jedn.zl.v kĺb.obl.femur dist:resorb.mat
5t07x.p↔	Odstr.iného OSM,príp.revizia:fibula prox.	5t131.e↔	Otv.rep.triešt.zl.v kĺb.obl.krčok steh.k:skrutkou
5t07x.q↔	Odstr.iného OSM,príp.revizia:fibula diaf.	5t131.f↔	Otv.rep.triešt.zl.v kĺb.obl.femur prox:skrutkou
5t07x.r↔	Odstr.iného OSM,príp.revizia:fibula dist.	5t131.h↔	Otv.rep.triešt.zl.v kĺb.obl.femur dist:skrutkou
5t07x.s↔	Odstr.iného OSM,príp.revizia:talus	5t133.e↔	Otv.rep.triešt.zl.v kĺb.obl.krčok steh.k:št.dlahou
5t07x.t↔	Odstr.iného OSM,príp.revizia:kalkaneus	5t133.f↔	Otv.rep.triešt.zl.v kĺb.obl.femur prox:št.dlahou
5t07x.u↔	Odstr.iného OSM,príp.revizia:tarzálné k.	5t133.h↔	Otv.rep.triešt.zl.v kĺb.obl.femur dist:št.dlahou
5t07x.v↔	Odstr.iného OSM,príp.revizia:metatarz.k.	5t134.e↔	Otv.rep.triešt.zl.v kĺb.obl.krčok steh.k:drôt/serkláž
5t07x.w↔	Odstr.iného OSM,príp.revizia:falangy pr.n.	5t134.f↔	Otv.rep.triešt.zl.v kĺb.obl.femur prox:drôt/serkláž
5t07x.x	Odstr.iného OSM,príp.revizia:ostatné k.	5t134.h↔	Otv.rep.triešt.zl.v kĺb.obl.femur dist:drôt/serkláž
5t07x.z↔	Odstr.iného OSM,príp.revizia:skapula	5t135.e↔	Otv.rep.triešt.zl.v kĺbe krčok steh.k:dyn.kompr.skrutka v dl
5t090.e↔	Sutúra periostu:krčok steh.kosti	5t135.f↔	Otv.rep.triešt.zl.v kĺbe femur prox:dyn.kompr.skrutka v dl
5t090.f↔	Sutúra periostu:femur proxim.	5t135.h↔	Otv.rep.triešt.zl.v kĺbe femur dist:dyn.kompr.skrutka v dl
5t090.g↔	Sutúra periostu:femur diafyz.	5t137.e↔	Otv.rep.triešt.zl.v kĺb.obl.krčok steh.k:zaist.intramed.kl

5t137.f↔	Otv.rep.triešt.zl.v kĺb.obl.femur prox:zaist.intramed.kl	5t21z.h↔	Zatv.repoz.zl./epifyzeol:femur dist:rezorb.mat
5t137.h↔	Otv.rep.triešt.zl.v kĺb.obl.femur dist:zaist.intramed.kl	5t306.h↔	O.ch.mobilizácia kľbu(artrolýza):kolen.kľb
5t138.e↔	Otv.rep.triešt.zl.v kĺbe krčok steh.k:iM klin.so zaist.pre kľb.k	5t306.k↔	O.ch.mobilizácia kľbu(artrolýza):členk.kľb h.
5t138.f↔	Otv.rep.triešt.zl.v kĺbe femur prox:iM klin.so zaist.pre kľb.k	5t309.0↔	Otv.ch.exstirp.cysty(Baker.cysta):humerozgl.kľb
5t138.h↔	Otv.rep.triešt.zl.v kĺbe femur dist:iM klin.so zaist.pre kľb.k	5t309.1↔	O.ch.exstirpácia cysty(Baker.cysta):akromioklavikul.kľb
5t139.e↔	Otv.rep.triešt.zl.v kĺb.obl.krčok steh.k:transfix.klin.	5t309.2↔	O.ch.exstirpácia cysty(Baker.cysta):torakoskopulár.kľb
5t139.f↔	Otv.rep.triešt.zl.v kĺb.obl.femur prox:transfix.klin.	5t309.3↔	O.ch.exstirpácia cysty(Baker.cysta):sternoklavik.kľb
5t139.h↔	Otv.rep.triešt.zl.v kĺb.obl.femur dist:transfix.klin.	5t309.4↔	O.ch.exstirpácia cysty(Baker.cysta):laktový kľb
5t13a.e↔	Otv.rep.triešt.zl.v kĺb.obl.krčok steh.k:intramed.drôt a prút	5t309.5↔	O.ch.exstirpácia cysty(Baker.cysta):prox.radioulnár.kľb
5t13a.f↔	Otv.rep.triešt.zl.v kĺb.obl.femur prox:intramed.drôt a prút	5t309.6↔	O.ch.exstirpácia cysty(Baker.cysta):dist.radioulnár.kľb
5t13a.h↔	Otv.rep.triešt.zl.v kĺb.obl.femur dist:intramed.drôt a prút	5t309.8↔	O.ch.exstirpácia cysty(Baker.cysta):radiokarpál.kľb
5t13b.e↔	Otv.rep.triešt.zl.v kĺb.obl.krčok steh.k:uhlo.stabil.dlahou	5t309.9↔	O.ch.exstirpácia cysty(Baker.cysta):ulnokarpálny kľb
5t13b.f↔	Otv.rep.triešt.zl.v kĺb.obl.femur prox:uhlo.stabil.dlahou	5t309.e↔	O.ch.exstirpácia cysty(Baker.cysta):iliosakrálny kľb
5t13b.h↔	Otv.rep.triešt.zl.v kĺb.obl.femur dist:uhlo.stabil.dlahou	5t309.f	Otv.ch.exstirp.cysty(Baker.cysta):symfýza
5t13c.e↔	Otv.rep.triešt.zl.v kĺb.obl.krčok steh.k:uhl./kondyl.dl	5t309.g↔	O.ch.exstirpácia cysty(Baker.cysta):bedr.kľb
5t13c.f↔	Otv.rep.triešt.zl.v kĺb.obl.femur prox:uhl./kondyl.dl	5t309.h↔	O.ch.exstirpácia cysty(Baker.cysta):kolen.kľb
5t13c.h↔	Otv.rep.triešt.zl.v kĺb.obl.femur dist:uhl./kondyl.dl	5t309.j↔	O.ch.exstirpácia cysty(Baker.cysta):prox.tibiofibulárny kľb
5t13d.h↔	Otv.rep.triešt.zl.v kĺb.obl.femur dist:skobou	5t309.k↔	O.ch.exstirpácia cysty(Baker.cysta):členk.kľb h.
5t13v.e↔	Otv.rep.triešt.zl.v kĺb.obl.krčok steh.k:kruh.vonk.skel.fix	5t309.m↔	O.ch.exstirpácia cysty(Baker.cysta):členk.kľb d.
5t13v.f↔	Otv.rep.triešt.zl.v kĺb.obl.femur prox:kruh.vonk.skel.fix	5t309.n↔	O.ch.exstirpácia cysty(Baker.cysta):tarzálné kľby
5t13v.h↔	Otv.rep.triešt.zl.v kĺb.obl.femur dist:kruh.vonk.skel.fix	5t309.p↔	O.ch.exstirpácia cysty(Baker.cysta):tarzometatarz.kľby
5t13x.e↔	Otv.rep.triešt.zl.v kĺb.obl.krčok steh.k:iným osteos.m	5t309.q↔	O.ch.exstirpácia cysty(Baker.cysta):metatarzofalang.kí.
5t13x.f↔	Otv.rep.triešt.zl.v kĺb.obl.femur prox:iným osteos.m	5t309.r↔	O.ch.exstirpácia cysty(Baker.cysta):interfalang.kľb n.
5t13x.h↔	Otv.rep.triešt.zl.v kĺb.obl.femur dist:iným osteos.m	5t309.x	O.ch.exstirpácia cysty(Baker.cysta):ostatné kľby
5t13z.e↔	Otv.rep.triešt.zl.v kĺb.obl.krčok steh.k:resorb.mat	5t30x.0↔	Iné otv.ch.revízie:humeroqlenoidálny kľb
5t13z.f↔	Otv.rep.triešt.zl.v kĺb.obl.femur prox:resorb.mat	5t30x.1↔	Iné otv.ch.revízie:akromioklavikulárny kľb
5t13z.h↔	Otv.rep.triešt.zl.v kĺb.obl.femur dist:resorb.mat	5t30x.2↔	Iné otv.ch.revízie:torakoskopulárny kľb
5t140.c↔	Otv.repoz.jedn.zl:falangi pr.ruky:bez osteosyntézy	5t30x.3↔	Iné otv.ch.revízie:sternoklavikulárny kľb
5t150.c↔	Otv.repoz.triešt.zl:falangi pr.ruky:bez osteosyntézy	5t30x.4↔	Iné otv.ch.revízie:laktový kľb
5t18i↔	Otv.repoz.zl:predná č.acetabula a hlavy femuru:skrutkou	5t30x.5↔	Iné otv.ch.revízie:prox.radioulnárny kľb
5t18j↔	Otv.repoz.zl:zadná č.acetabula a hlavy femuru:skrutkou	5t30x.6↔	Iné otv.ch.revízie:dist.radioulnárny kľb
5t18n↔	Otv.repoz.zl:pred.č.acetabula a hl.femuru:uhlo.stab.dlahou	5t30x.8↔	Iné otv.ch.revízie:radiokarpálny kľb
5t18o↔	Otv.repoz.zl:zad.č.acetabula a hlavy femuru:uhlo.stabil.dl.	5t30x.9↔	Iné otv.ch.revízie:ulnokarpálny kľb
5t18p↔	Otv.repoz.zl:predná č.acetabula a hlavy femuru:dlahou	5t30x.e↔	Iné otv.ch.revízie:iliosakrálny kľb
5t18q↔	Otv.repoz.zl:zadná č.acetabula a hlavy femuru:dlahou	5t30x.f	Iné otv.ch.revízie:symfýza
5t18t↔	Otv.rep.zl.acetabula a hlavy femuru:vonk.skelet.fixátorom	5t30x.g↔	Iné otv.ch.revízie:bedr.kľb
5t18y↔	Otv.rep.zl.acetabula a hlavy femuru:blížšie nešpec.mat.	5t30x.h↔	Iné otv.ch.revízie:kolen.kľb
5t190.f	Otv.rep.luxácie:symfýza:bez osteosyntézy	5t30x.j↔	Iné otv.ch.revízie:prox.tibiofibulárny kľb
5t190.x	Otv.rep.luxácie:ostatné kľby:bez osteosyntézy	5t30x.k↔	Iné otv.ch.revízie:členkový kľb horný
5t191.f	Otv.rep.luxácie:symfýza:skrutkou	5t30x.m↔	Iné otv.ch.revízie:členkový kľb dolný
5t191.x	Otv.rep.luxácie:ostatné kľby:skrutkou	5t30x.n↔	Iné otv.ch.revízie:tarzálné kľby
5t193.f	Otv.rep.luxácie:symfýza:skrutkou	5t30x.p↔	Iné otv.ch.revízie:tarzometatarzálné kľby
5t193.x	Otv.rep.luxácie:ostatné kľby:skrutkou	5t30x.q↔	Iné otv.ch.revízie:metatarzofalang.kí.
5t194.f	Otv.rep.luxácie:symfýza:drôt/serkláž	5t30x.r↔	Iné otv.ch.revízie:interfalangeálny kľb n.
5t194.x	Otv.rep.luxácie:ostatné kľby:drôt/serkláž	5t30x.x	Iné otv.ch.revízie:ostatné kľby
5t199.x	Otv.rep.luxácie:ostatné kľby:transfix.klincom	5t310.g↔	O.ch.excizia chor.zmen.č.kľb.chrup:bedr.kľb
5t19a.x	Otv.rep.luxácie:ostatné kľby:intramedul.klin	5t311.6↔	O.ch.refixácia osteochondrál.fragmentu:dist.radiou.kľb
5t19b.f	Otv.rep.luxácie:symfýza:uhlo.stabil.dlahou	5t311.7↔	O.ch.refixácia osteochondrál.fragmentu:kľb ruky b.n.
5t19b.x	Otv.rep.luxácie:ostatné kľby:uhlo.stabil.dlahou	5t311.8↔	O.ch.refixácia osteochondrál.fragmentu:adiokarp kľb
5t19d.f	Otv.rep.luxácie:symfýza:skobou	5t311.9↔	O.ch.refixácia osteochondrál.fragmentu:ulnokarp.kľb
5t19d.x	Otv.rep.luxácie:ostatné kľby:skobou	5t311.g↔	O.ch.refixácia osteochondrál.fragmentu:bedr.kľb
5t19t.f	Otv.rep.luxácie:symfýza:vonk.skelet.fix	5t311.h↔	O.ch.refixácia osteochondrál.fragmentu:kolen.kľb
5t19t.x	Otv.rep.luxácie:ostatné kľby:vonk.skelet.fix	5t311.j↔	O.ch.refixácia osteochondrál.fragmentu:prox.tibiof.kľb
5t19x.x	Otv.rep.luxácie:ostatné kľby:iným osteos.mat	5t311.k↔	O.ch.refixácia osteochondrál.fragmentu:členk.kľb h.
5t19z.f	Otv.rep.luxácie:symfýza:rezorb.mat	5t312.6↔	O.ch.subchondrál.spongioplast.s fix.fragm:dist.radiou.k
5t19z.x	Otv.rep.luxácie:ostatné kľby:rezorb.mat	5t312.7↔	O.ch.subchondrál.spongioplast.s fix.fragm:iný k.ru.b.n.
5t211.h↔	Zat.rep.zl./epifyzeolýzy:femur distál.:skrutkou	5t312.8↔	O.ch.subchondrál.spongioplast.s fix.fragm:radiokar.k.
5t213.h↔	Zat.rep.zl./epifyzeolýzy:femur distál.:štandard.dlahou	5t312.9↔	O.ch.subchondrál.spongioplast.s fix.fragm:ulnokarp.kľb
5t214.h↔	Zat.rep.zl./epifyzeolýzy:femur distál.:drôt./serkláž	5t312.g↔	O.ch.subchondrál.spongioplast.s fix.fragm:bedr.kľb
5t215.h↔	Zat.rep.zl./epifyzeolýzy:femur dist:dyn.kompr.skr.v dl.	5t312.k↔	O.ch.subchondrál.spongioplast.s fix.fragm:členk.kľb h.
5t216.h↔	Zat.rep.zl./epifyzeol:femur distál.:nezaist.predvrt.iM klin	5t313.2↔	Otv.chir.refixácia menisku
5t217.h↔	Zat.rep.zl./epifyzeol:femur distál.:zaist.intramedul.kl	5t313.4↔	Otv.chir.transplantácia menisku
5t218.h↔	Zat.rep.zl./epifyzeol:femur distál.:iM klin so zaist.kľb.k	5t317.7↔	O.ch.transplant.chrupavky:kľby ruky b.n.
5t219.h↔	Zatv.rep.zl./epifyzeolýzy:femur distál:transf.kl.	5t317.8↔	O.ch.transplant.chrupavky:radiokarpálny kľb
5t21a.h↔	Zatv.repoz.zl./epifyzeol:fem.dist:iM drôt,prút	5t317.g↔	O.ch.transplant.chrupavky:bedr.kľb
5t21b.h↔	Zatv.repoz.zl./epifyzeol:femur dist:uhlo.stab.dl	5t317.h↔	O.ch.transplant.chrupavky:kolen.kľb
5t21c.h↔	Zatv.repoz.zl./epifyzeol:femur dist:uhl./kondyl.dl	5t317.k↔	O.ch.transplant.chrupavky:členk.kľb h.
5t21t.h↔	Zatv.repoz.zl./epifyzeol:femur dist:vonk.skelet.fix	5t31a.7↔	O.ch.implant.in vitro vytvor.tk.kultúry k.ruky b.n
5t21v.h↔	Zatv.repoz.zl./epifyzeol:femur dist:kruh.vonkaj.fix	5t31a.8↔	O.ch.implant.in vitro vytvor.tk.kultúry:radiokarp.kľb
5t21x.h↔	Zatv.repoz.zl./epifyzeol:femur dist:iným osteos.m.	5t31a.g↔	O.ch.implant.in vitro vytvor.tk.kultúry:bedr.kľb

5f31a.h↔	O.ch.implant.in vitro vytvor.tk.kultúry:kolen.kĺb	5f381	Artrodéza symfýzy lonových kostí
5f31a.k↔	O.ch.implant.in vitro vytvor.tk.kultúry:členk.kĺb h	5f382↔	Artrodéza bedrového kĺbu
5f31b.m	Implant.kostno-chrupavk.náhrady defektu kĺb.plochy členka	5f383↔	Artrodéza kolenného kĺbu
5f31c.g↔	O.ch.vyhľad.chrupav[chondroplast]:bedr.kĺb	5f384↔	Artrodéza ramenného kĺbu
5f31c.h↔	O.ch.vyhľad.chrupav[chondroplast]:kolen.kĺb	5f385↔	Artrodéza laktového kĺbu
5f31c.j↔	O.ch.vyhľad.chrupav[chondroplast]:prox.tibiofibulár.kĺb	5f386↔	Artrodéza zápästných kĺbov
5f31d.6↔	Subchondr.otvor.kosti:dist.radiou.k	5f387.0↔	Artrodéza členkového kĺbu bez ďalšieho kĺbu
5f31d.7↔	Subchondr.otvor.kosti:iný k.ruky b.n.	5f387.1↔	Artrodéza členkového kĺbu so subtalárnym kĺbom
5f31d.8↔	Subchondr.otvor.kosti:radiokarp.kĺb	5f387.2↔	Artrodéza členk.kĺbu so subtalár.a Choptartovým kĺbom
5f31d.9↔	Subchondr.otvor.kosti:ulnokarpál.kĺb	5f388.1↔	Artrodéza sub talo:1 časť subtalárneho kĺbu
5f31d.g↔	Subchondr.otvor.kosti:bedr.kĺb	5f388.2↔	Artrodéza sub talo:2 časti subtalárneho kĺbu
5f31d.h↔	Subchondr.otv.kosti:kolen.kĺb	5f388.3↔	Artrodéza sub talo:3 časti subtalárneho kĺbu
5f31d.j↔	Subchondr.otvor.kosti:prox.tibiof.k.	5f389.1↔	Artrodéza priehlavku a stredonožia:1 a.2 kĺby
5f31d.k↔	Subchondr.otvor.kosti:členk.kĺb h.	5f389.3↔	Artrodéza prieh.a stredon:najm.3kl.vr.kompl.artod.Lisf.kí.
5f31h.7↔	O.ch.OP chrupavky s tx.chondroc.autol.ind.matrix:i.k.ruk.b.n	5f38x	Artrodézy, ost.
5f31h.8↔	O.ch.OP chrupavky s tx.chondroc.autol.ind.matrix:radiok.k	5f390.h↔	O.ch.rozdel/prerušenie väzu:kolen.kĺb
5f31h.g↔	O.ch.OP chrupavky s tx.chondroc.autol.ind.matrix:bedr.k	5f390.j↔	O.ch.rozdel/prerušenie väzu:prox.tibiofibul.kĺb
5f31h.h↔	O.ch.OP chrupavky s tx.chondroc.autol.ind.matrix:kol.k	5f390.k↔	O.ch.rozdel/prerušenie väzu:členk.kĺb h.
5f31h.k↔	O.ch.OP chrupavky s tx.chondroc.autol.ind.matrix:člen.k.h.	5f391.2↔	Otv.ch.artroriza:torakoskopulárny kĺb
5f31j.g↔	O.ch.impl.neindivid.metal.náhrady chrupav:bedr.k	5f391.3↔	Otv.ch.artroriza:sternoklavikulárny kĺb
5f31k.6↔	O.ch.subchodrál.otv.kosti s vlož.nebunk.impl:d.radiou.k	5f391.6↔	Otv.ch.artroriza:dist.radioulnárny kĺb
5f31k.7↔	O.ch.subchodrál.otv.kosti s vlož.nebunk.impl:k.ruky b.n	5f391.7↔	Otv.ch.artroriza:kĺby ruky b.n.
5f31k.8↔	O.ch.subchodrál.otv.kosti s vlož.nebunk.impl:radiokar.k	5f391.8↔	Otv.ch.artroriza:radiokarpálny kĺb
5f31k.9↔	O.ch.subchodrál.otv.kosti s vlož.nebunk.impl:ulnokarp.k	5f391.9↔	Otv.ch.artroriza:ulnokarpálny kĺb
5f31k.g↔	O.ch.subchodrál.otv.kosti s vlož.nebunk.impl:bedr.kĺb	5f391.e↔	Otv.ch.artroriza:iliosakrálny kĺb
5f31k.h↔	O.ch.subchodrál.otv.kosti s vlož.nebunk.impl:kolen.kĺb	5f391.f	Otv.ch.artroriza:symfýza
5f31k.j↔	O.ch.subchodrál.otv.kosti s vlož.nebunk.impl:p.tibiof.k	5f391.g↔	Otv.ch.artroriza:bedr.kĺb
5f31k.k↔	O.ch.subchodrál.otv.kosti s vlož.nebunk.impl:členk.kĺb h.	5f391.h↔	Otv.ch.artroriza:kolen.kĺb
5f31x.g↔	Iné otv.chir.OP na kĺbe a menisk:bedr.kĺb	5f391.j↔	Otv.ch.artroriza:prox.tibiofibulárny kĺb
5f320↔	Otv.ch.sutúra predného skriž.väzu	5f391.k↔	Otv.ch.artroriza:členk.kĺb h.
5f321↔	Otv.chir.sutúra zadného skriž.väzu	5f391.x	Otv.ch.artroriza:ostatné kĺby
5f322↔	Otv.ch.kost.refixácia pred.skriž.väzu	5f392.2↔	O.ch.dočasné fixácie:torakoskopul.kĺb
5f323↔	Otv.ch.kost.refixácia zadného skriž.väzu	5f392.3↔	O.ch.dočasné fixácie:sternoklavikul.kĺb
5f324↔	Otv.ch.sutúra mediál.kapsulár.komplexu boč.väzu kolena	5f392.6↔	O.ch.dočasné fixácie:dist.radioulnár.kĺb
5f325↔	O.ch.sutúra mediál.kapsul.kompl.kolena so zákr.na menisku	5f392.7↔	O.ch.dočasné fixácie:kĺby ruky b.n.
5f326↔	Otv.ch.sutúra later.kapsul.komplexu bočného väzu kolena	5f392.8↔	O.ch.dočasné fixácie:radiokarpálny kĺb
5f327↔	O.ch.sutúra later.kapsul.kompl.kolena so zákr.na menisku	5f392.9↔	O.ch.dočasné fixácie:ulnokarpálny kĺb
5f328↔	Otv.ch.kombinov.rekonštr.väziv.aparátu kolena	5f392.e↔	O.ch.dočasné fixácie:iliosakrálny kĺb
5f329↔	Otv.ch.sutúra dorzál.č.väziv.aparátu kolena	5f392.f	O.ch.dočasné fixácie:symfýza
5f32x↔	Ostatné otv.chirur.refixácie väziv.aparátu kolena	5f392.g↔	O.ch.dočasné fixácie:bedr.kĺb
5f330↔	Otv.ch.plast.pred.skriž.väzu s autológ.patelár.šľachou	5f392.h↔	O.ch.dočasné fixácie:kolen.kĺb
5f331↔	Otv.ch.plast. pred.skriž.väzu s inou autológ.šľachou	5f392.j↔	O.ch.dočasné fixácie:prox.tibiofibulár.kĺb
5f332↔	Otv.ch.plastika pred.skriž.väzu s aloplast.väziv.náhr.	5f392.k↔	O.ch.dočasné fixácie:členk.kĺb h.
5f333↔	Otv.ch.plast.zad.skriž.väzu s autológ.patelár.šľachou	5f392.x	Otv.ch.dočasné fixácie:ostatné kĺby
5f334↔	Otv.ch.plast.zad.skriž.väzu s inou autológ.šľachou	5f403.0↔	ASK odstránenie OSM:humerglenoidálny kĺb
5f335↔	Otv.ch.plast.zad.skriž.väzu s aloplast.väziv.náhr.	5f403.4↔	ASK odstránenie OSM:laktový kĺb
5f336↔	Otv.ch.plastika mediál.väziv.komplexu kolena	5f403.5↔	ASK odstránenie OSM:prox.radioulnárny kĺb
5f337↔	Otv.ch.plastika laterál.väziv.komplexu kolena	5f403.8↔	ASK odstránenie OSM:radiokarpálny kĺb
5f338↔	Otv.ch.kombinovaná plastika väzov kolena	5f403.9↔	ASK odstránenie OSM:ulnokarpálny kĺb
5f339↔	Otv.ch.plast.väziv.aparátu dorzo-mediál.č.kolen.kĺbu	5f403.h↔	ASK odstránenie OSM:kolen.kĺb
5f33a↔	Otv.ch.plast.väziv.aparátu dorzo-lat.č.kolen.kĺbu	5f403.k↔	ASK odstránenie OSM:členkový kĺb horný
5f33x↔	Ost.otv.chirurgické plastiky väzov kolena	5f403.m↔	ASK odstránenie OSM:členkový kĺb dolný
5f340↔	Otv.chir.release laterálneho retinakula pately	5f403.q↔	ASK odstránenie OSM:metatarzofalang.kí.
5f341↔	Otv.chir.release laterál.retinakula pately s fix.závazu	5f403.x	ASK odstránenie osteosyntet.materiálu:ost.kĺby
5f342↔	Otv.chir.preloženie úponu patelár.šľ.(napr.Bandi)	5f420.h↔	ASK excízia poškod.tk.kĺb.chrup:kolen.kĺb
5f343↔	Otv.ch.preloženie úponu patelár.šľachy s kost.blokom	5f420.j↔	ASK exc.pošk.tk.kĺb.chrup:prox.tibiofibul.kĺb
5f344	Plastika mediálneho patelofemorálneho ligamenta	5f421.k↔	ASK refix.osteochondr fragm:členk.kĺb horný
5f362↔	Otv.ch.sutúra mediál.a laterál.väziv.ap.členk.kĺbu	5f423.20↔	Artroskopická refixácia menisku
5f363↔	Otv.ch.sutúra syndesmózy členkového kĺbu	5f423.21↔	Artroskopická sutúra menisku, jednoduchá
5f364↔	Otv.ch.plastika fibulár.väziv.ap.autológnou šľachou	5f423.22↔	Artroskopická sutúra menisku, zložitá
5f365↔	Otv.ch.plastika fibulár.väziv.aparátu periostál.lalokom	5f423.3↔	Artroskopická implantácia umelého menisku
5f366↔	Otv.ch.plastika fibulár.väziv.ap.aloplastickou väz.náhradou	5f423.4↔	Artroskopické odstránenie umelého menisku
5f367↔	Otv.ch.fixácia peroneál.šľach väziv.ap.členk.kĺbu	5f423.x↔	Ostatné artroskopické operácie menisku
5f368	Sutúra laterálneho väzivového aparátu členkového kĺbu	5f427.h↔	Artroskop.transpl.chrupavky:kolen.kĺb
5f369	Sutúra mediálneho väzivového aparátu členkového kĺbu	5f428.h↔	ASK impl.in vitro vypes.tk.kultúr:kolen.kĺb
5f36x↔	Ost.refixácie a plastiky väziv.aparátu členk.kĺbu	5f42c.h↔	ASK vyhladenie chrup[chondrop]:kolen.kĺb
5f370↔	Otv.ch. sutúra 1 kolaterál./kapsulár.väzu ostat.kĺbov	5f42d.h↔	ASK subchon.otv.kosti:kolenný kĺb
5f371↔	Otv.ch. sutúry viacerých kolater./kapsulár.väzov ost.kĺbov	5f42e.h↔	ASK subch.otv.kost.acelul.implant:kolen.kĺb
5f373.0↔	Otv.ch. sutúra distál.radioulnár.väz.ap.bez stabilizácie	5f42f.h↔	ASK OP chrup.s tx.chond-autológ.induk.matrix:kolen.kĺb
5f37x↔	Ost.refixácie väzivového aparátu ost.kĺbov	5f42h.h↔	ASK resekcia 1/viac.osteofytov:kolen.kĺb

5t42i.h↔	Iné artroskop.OP na chrup.a menisk:kolen.kĺb	5t549.2↔	Impl.endopr.na kĺboch prstov HK:2 protézy
5t430↔	Artroskopická sutúra predného skríženého väzu	5t549.3↔	Impl.endopr.na kĺboch prstov HK:3protézy
5t431↔	Artroskopická sutúra zadného skríženého väzu	5t549.4↔	Impl.endopr.na kĺboch prstov HK:4 protézy
5t432↔	Artroskopická kostná refixácia skríženého väzu	5t549.5↔	Impl.endopr.na kĺboch prstov HK:5 protéz
5t433↔	ASK plastika predného skríž.väzu autológ.patelár.ligament	5t549.6↔	Impl.endopr.na kĺboch prstov HK:6 a viac protéz
5t434↔	ASK plastika pred.skríž. väzu iným autológ.ligamentom	5t556↔	Výmena endoprotézy kĺbu prsta
5t435↔	ASK plastika pred.skríženého väzu s aloplastickou náhradou	5t592↔	Girdlestonova resekcia na bedr.kĺbe, primárna
5t436↔	ASK plastika zad.skríž.väzu s autogénnou Patelár.šľachou	5t596↔	Resekčná artroplastika na kolene
5t437↔	ASK plastika zad.skríženého väzu s iným autológ.ligamentom	5t597↔	Resekčná artroplastika na členku
5t438↔	ASK plastika zadného skríženého väzu s aloplast.náhradou	5t706.0↔	Sekundárna sutúra ohýbača zápastia
5t439↔	Artroskopická refixácia kolenného púzdra (lateral release)	5t706.1↔	Sekundárna sutúra ohýbača prsta
5t43a↔	ASK sutúra mediál.kapsuloligamentóz.aparátu kolen.kĺbu	5t706.2↔	Sekundárna sutúra ohýbača palca
5t43b↔	ASK sutúra laterál.kapsuloligamentóz.aparátu kolen.kĺbu	5t708.0↔	Tenodéza ohýbača zápastia
5t43c↔	ASK sutúra dorzál.kapsuloligamentóz.aparátu kolen.kĺbu	5t708.1↔	Tenodéza ohýbača prsta
5t43d↔	ASK plastika mediál.kapsuloligamentóz.aparátu kolen.kĺbu	5t708.2↔	Tenodéza ohýbača palca
5t43e↔	ASK plastika laterál.kapsuloligamentóz.aparátu kolen.kĺbu	5t708.3↔	Tenodéza vystierača zápastia
5t43f↔	ASK plastika dorzál.kapsuloligamentóz.aparátu kolen.kĺbu	5t708.4↔	Tenodéza vystierača prsta
5t43g↔	ASK plastika pred.skríženého väzu s alogénnym ligamentom	5t708.5↔	Tenodéza vystierača palca
5t43h↔	ASK plastika zadného skríž. väzu s alogénnym ligamentom	5t709.0↔	Transpozícia ohýbača zápastia
5t43x↔	Ost.ASK refix.a plastiky na kapsuloligament.ap.kolen.kĺbu	5t709.1↔	Transpozícia ohýbača prsta
5t440.1	Artrosk. refixácia lab. gleno. stehom - s pou. 1-2 imp.	5t709.2↔	Transpozícia ohýbača palca
5t440.2	Artrosk. refixácia lab. gleno. stehom - s pou. 3 a viac imp.	5t709.3↔	Transpozícia vystierača zápastia
5t440.3	Artroskopická refixácia labrum glenoidale stehom	5t709.4↔	Transpozícia vystierača prsta
5t441.1	Artroskopická refixácia labrum glenoidale inými metódami	5t709.5↔	Transpozícia vystierača palca
5t441.2	Artroskopická refixácia kostného defektu labra	5t70a.0↔	Predĺženie ohýbača zápastia
5t442.1	Artroskopická refixácia labra bedrového kĺbu implantátom	5t70a.1↔	Predĺženie ohýbača prsta
5t445↔	ASK spevnenie púzdra s fixáciou na glenoid stehom	5t70a.2↔	Predĺženie ohýbača palca
5t450↔	ASK odstr.transplantátu predného skríženého väzu	5t70a.3↔	Predĺženie vystierača zápastia
5t451↔	ASK odstr.transplantátu zadného skríženého väzu	5t70a.4↔	Predĺženie vystierača prsta
5t452.0↔	ASK výmena.transpl.p.skríž.väzu:autológ.patel.šľ.	5t70a.5↔	Predĺženie vystierača palca
5t452.1↔	ASK výmena transpl.pred.skríž.väzu:i.autológ.šľach	5t70b.0↔	Skrátenie ohýbača zápastia
5t452.2↔	ASK výmena transpl.pred.skríž.v:alopl.náhr.väzu	5t70b.1↔	Skrátenie ohýbača prsta
5t452.3↔	Artrosk.výmena transplantátu pred.skríž.väzu:alog.šľ.	5t70b.2↔	Skrátenie ohýbača palca
5t452.x↔	Artros.výmena transpl.predného skríž.väzu:iné	5t70b.3↔	Skrátenie vystierača zápastia
5t453.0↔	ASK výmena transpl.zad.skríž.väzu:autológ.patel.šľach.	5t70b.4↔	Skrátenie vystierača prsta
5t453.1↔	ASK výmena transpl.zad.skríž.väzu:i.autol.šľachou	5t70b.5↔	Skrátenie vystierača palca
5t453.2↔	ASK výmena transpl.zad.skríž.väzu:alopl.náhr.väzu	5t70c.0↔	Vytvorenie lôžka transplantátu ohýbača zápastia
5t453.3↔	ASK výmena transpl.zad.skríž.väzu:alog.šľachou	5t70c.1↔	Vytvorenie lôžka transplantátu ohýbača prsta
5t453.x↔	ASK výmena transpl.zad.skríž.väzu:iné	5t70c.2↔	Vytvorenie lôžka transplantátu ohýbača palca
5t45x↔	Ost.ASK odstr./výmena transplantátu väzu na kolene	5t70c.3↔	Vytvorenie lôžka transplantátu vystierača zápastia
5t490.h↔	ASK rozdelenie/preruš.väzu:kolen.kĺb	5t70c.4↔	Vytvorenie lôžka transplantátu vystierača prsta
5t491.h↔	ASK debridement šľachy:kolen.kĺb	5t70c.5↔	Vytvorenie lôžka transplantátu vystierača palca
5t492.h↔	ASK resekcia ganglia:kolen.kĺb	5t70d.0↔	Transplantácia ohýbača zápastia
5t49x.h↔	Ostatné artroskopické OP:kolen.kĺb	5t70d.1↔	Transplantácia ohýbača prsta
5t49x.j↔	Ostatné artroskopické OP:prox.tibiofibulárny kĺb	5t70d.2↔	Transplantácia ohýbača palca
5t517↔	Odstránenie totálnej endoprotézy hlavice femuru	5t70d.3↔	Transplantácia vystierača zápastia
5t518↔	Odstr.cervikokapitálnej endoprotézy bedrového kĺbu	5t70d.4↔	Transplantácia vystierača prsta
5t519↔	Odstránenie bipolárnej endoprotézy bedrového kĺbu	5t70d.5↔	Transplantácia vystierača palca
5t51a↔	Odstr.povrch.protézy.hl.femuru typu hip resurf.	5t70e.0↔	Revízia implantátu (bez výmeny) ohýbača zápastia
5t51b↔	Odstránenie acetabulárnej komponenty bedr.kĺbu	5t70e.1↔	Revízia implantátu (bez výmeny) ohýbača prsta
5t51c↔	Odstr.antiluxačnej acetabulár.komponenty bedr.kĺbu	5t70e.2↔	Revízia implantátu (bez výmeny) ohýbača palca
5t51d↔	Odstr.snap fit acetabulárnej komponenty bedrového kĺbu	5t70e.3↔	Revízia implantátu (bez výmeny) vystierača zápastia
5t51e↔	Odstr.totálnej špeciálnej endoprotézy bedrového kĺbu	5t70e.4↔	Revízia implantátu (bez výmeny) vystierača prsta
5t51f.2↔	Vým.bipol.cervikap.prot.bedr.kĺbu na špec.prot.hl.fem.	5t70e.5↔	Revízia implantátu (bez výmeny) vystierača palca
5t51f.31↔	Vým.bipol.cervikap.prot.bedr.kĺbu na bip.cem.cervikap.prot.	5t70f.0↔	Výmena implantátu ohýbača zápastia
5t51f.80↔	Vým.bipol.cervikap.prot.bedr.kl na tot.necem.pr.hl.fem.	5t70f.1↔	Výmena implantátu ohýbača prsta
5t51f.81↔	Vým.bipol.cervikap.prot.bedr.kl na tot.cemen.pr.hl.f.	5t70f.2↔	Výmena implantátu ohýbača palca
5t51f.82↔	Vým.bipol.cervikap.prot.bedr.kl na tot.hybr.pr.hl.fem.	5t70f.3↔	Výmena implantátu vystierača zápastia
5t51f.x↔	Vým.bipol.cervikokap.protézy bedr.kĺbu,ostatné	5t70f.4↔	Výmena implantátu vystierača prsta
5t51g.2↔	Výmena povrch.pr.hl.f.hip resurf.na špec.protézu hl.femuru	5t70f.5↔	Výmena implantátu vystierača palca
5t51g.50↔	Vým.povrch.pr.hl.f.hip resurf.na povr.pr.hl.f.hip resurf,necem	5t70h.0↔	Plastika šľachy ohýbača zápastia
5t51g.51↔	Vým.povrch.pr.hl.f.hip resurf.na na povr.pr.hl.f.hip resurf,cem	5t70h.1↔	Plastika šľachy ohýbača prsta
5t51g.80↔	Vým.povrch.pr.hl.fem.hip resurf.na tot.necem.prot.hl.fem.	5t70h.2↔	Plastika šľachy ohýbača palca
5t51g.81↔	Vým.povrch.protézy hl.f.hip resurf.na totál.cem.prot.hl.fem.	5t70h.3↔	Plastika šľachy vystierača zápastia
5t51g.82↔	Vým.povrch.pr.hl.f.hip resurf.na tot.hybr.prot.hl.fem.	5t70h.4↔	Plastika šľachy vystierača prsta
5t51g.x↔	Vým.povrch.protézy hl.femuru typ.hip resurf.,ost.	5t70h.5↔	Plastika šľachy vystierača palca
5t51h↔	Odstránenie povrchovej náhradnej protézy bedrového kĺbu	5t70j.0↔	Spájanie šliach (previazanie) ohýbača zápastia
5t51k↔	Odstr.metafyzár.protézy hlavice femuru s krátkym driekom	5t70j.1↔	Spájanie šliach (previazanie) ohýbača prsta
5t51x↔	Ostatné revízie, výmeny/odstr.endoprotézy bedr.kĺbu	5t70j.2↔	Spájanie šliach (previazanie) ohýbača palca
5t549.1↔	Impl.endopr.na kĺboch prstov HK:1 protéza	5t70j.3↔	Spájanie šliach (previazanie) vystierača zápastia

5t70j.4↔	Spájanie šliach (previazanie) vystierača prsta	5t770.4↔	Resekcioartropna metakarpof.kĺb:rek.autológ.m.:viac.zákr.
5t70j.5↔	Spájanie šliach (previazanie) vystierača palca	5t770.5↔	Resekcioartropi.interfal.kĺb.ruky:rek.aut.mat:1zákr
5t70k.0↔	Refixácia ohýbača zápästia ku kosti vrát.kovovej kotvy	5t770.6↔	Res-artropi.interfalang.kĺb.1prst ruky:rek.aut.ma:viac.zákr.
5t70k.1↔	Refixácia ohýbača prsta ku kosti vrátane kovovej kotvy	5t770.7↔	Res-artropi.interfalang.kĺb.viac prst ru:re.aut.m.:viac.zákr.
5t70k.2↔	Refixácia ohýbača palca ku kosti vrátane kovovej kotvy	5t770.x↔	Resekcioartropi.kĺbov ruky:rek.s autológ.mat:ostatné
5t70k.3↔	Refixácia vystierača zápästia ku kosti vrát.kov.kotvy	5t771.0↔	Resekcioartropi.zápäs:rek.autol.mat.interpoz.šf:1zákr
5t70k.4↔	Refixácia vystierača prsta ku kosti vrát.kov.kotvy	5t771.1↔	Resekcioartropi.zápäs:rek.aut.mat.interpoz.šf:viac.zákr
5t70k.5↔	Refixácia vystierača palca ku kosti vrát.kov. kotvy	5t771.3↔	Resekcioartropi.metakarpofal.kĺb:rek.aut.m.interp.šf:1zákr.
5t70l.1↔	Perkutánná tenotómia ohýbača prsta	5t771.4↔	Res-artropi.metakarpofal.kĺb:rek.autol.m.interp.šf:viac.zákr.
5t70l.2↔	Perkutánná tenotómia ohýbača palca	5t771.5↔	Resekcioartropi.interfal.kí.r:rek.aut.m.interp.šf:1zákr.
5t70l.4↔	Perkutánná tenotómia vystierača prsta	5t771.6↔	Res-artropi.interf.kĺb 1prst ru:re.aut.m.interp.šf:viac.zákr.
5t70l.5↔	Perkutánná tenotómia vystierača palca	5t771.7↔	Res-artropi.interf.kĺb viac.prst ru:re.aut.m.interp.šf:viac.zákr
5t714.1↔	Primárna sutúra retinaculum flexorum	5t771.x↔	Resekcioartropi.kĺb.ruky:rek.aut.mat.interpoz.šf:viac.zákr
5t714.2↔	Primárna sutúra ostatných väzov zápästia	5t772.0↔	Resekcioartropi.zápäs:rek.aut.mat.zaves.šf:1zákr
5t714.3↔	Primárna sutúra väzov stredoručia	5t772.1↔	Resekcioartropi.zápäs:rek.aut.mat.zaves.šf:viac.zákr
5t714.4↔	Primár. sutúra väzov metakarpofalangeál.kĺbov prstov ruky	5t772.3↔	Resekcioartropi.metakarpof.kí.r:re.aut.mat.zaves.šf:1zákr.
5t714.5↔	Primárna sutúra väzov metakarpofalangeálneho kĺbu palca	5t772.4↔	Resekcioartropi.metakarpof.kí.r:re.aut.m.zaves.šf:viac.zákr.
5t714.6↔	Primárna sutúra väzov interfalangeálnych kĺbov prstov ruky	5t772.5↔	Resekcioartropi.interfalang.kí.r:re.aut.m.zaves.šf:1zákr.
5t714.7↔	Primárna sutúra väzov interfalangeálneho kĺbu palca	5t772.6↔	Res-artropi.interf.kĺb 1prst ru:re.aut.m.zaves.šf:viac.zákr.
5t715.1↔	Sekundárna sutúra retinaculum flexorum	5t772.7↔	Res-artropi.interf.kĺb viac.prst ru:re.aut.m.zaves.šf:viac.zákr.
5t715.2↔	Sekundárna sutúra ostatných väzov zápästia	5t772.x↔	Resekcioartropi.kĺb.ruky:rek.aut.mat.zaves.šf:viac.zákr
5t715.3↔	Sekundárna sutúra väzov stredoručia	5t773.0↔	Resekcioartropi.zápäs:rek.aut.mat.interpoz.a zaves.šf:1zákr
5t715.4↔	Sekund.sutúra väzov metakarpofalangeál.kĺbov prstov ruky	5t773.1↔	Res.-artropi.zápäs:rek.autol.mat.interpoz.a zaves.šf:viac.zákr
5t715.5↔	Sekundár.sutúra väzov metakarpofalangeál.kĺbu palca	5t773.3↔	Res-artropi.mtkarpof.kĺb:rek.autol.m.interp.a zaves.šf:1zákr.
5t715.6↔	Sekundárna sutúra väzov interfalangeál.kĺbov prstov ruky	5t773.4↔	Res.-artropi.mtkarpof.kí.r:re.aut.m.interp.a zaves.šf:viac.zá.
5t715.7↔	Sekundárna sutúra väzov interfalangeál.kĺbu palca	5t773.5↔	Res-artropi.interfal.kí.r:re.aut.m.s interpo.a zaves.šf:1zákr.
5t716.2↔	Plast.rekonštr.ostatných väzov zápästia s autológ.mat.	5t773.6↔	Res.-artropi.intrf.kĺb 1pr.r:re.aut.m.s interpo.a zav.šf:viac.zá
5t716.3↔	Plast.rekonštr.väzov stredoručia s autológnym materiálom	5t773.7↔	Res-artropi.intrf.kí.viac.prst r:re.aut.m.s interp.a zav.šf:viac.z
5t716.4↔	Plast.rekonštr.väz.metakarpofalang.k.prstov ruky autol.mat.	5t773.x↔	Res-artropi.kĺb.ruky:rek.aut.mat.s interpo.a zaves.šf:viac.ost.
5t716.5↔	Plast.rekonštr.väzov metakarpofalang.k.palca autológ.mat.	5t774.0↔	Resekcioartropi.zápäst:rek.autol.m.a rek.kĺb.plochy:1zákr.
5t716.6↔	Plast.rekonštr.väzov interfalangeál.k.prstov ruky autológ.mat	5t774.1↔	Res-artropi.zápäst:rek.autol.m.a rekon.kĺb.ploch:viac.zákr
5t716.7↔	Plast.rekonštr.väzov interfalangeál.k.palca autológ.mat.	5t774.3↔	Res-artropi.metakarpofal.kĺb:rek.autol.m.a rek.kí.pl:1zákr.
5t717.0↔	Plast.rekonštr.radiokarpál.väz:autológ.mat.a interlig.fix	5t774.4↔	Res-artropi.metakarpof.kĺb:rek.autol.m.a rek.kĺb.pl:viac.zákr
5t717.1↔	Plast.rek.retinaul.flex:autol.mat.a interlig.fix	5t774.5↔	Res-artropi.interfal.kĺb ru:rek.autol.m.a rek.kĺb.pl:1zákr
5t717.2↔	Plast.rek.ost.väzy zápästia:autol.mat.a interlig.fix	5t774.6↔	Resekcioartropi.interfal.kĺb1prst.r.r.a.m.a rek.kí.pl:viac.z.
5t717.3↔	Plast.rek.väzy stredoručia:autol.mat.a interlig.fix	5t774.7↔	Res-artropi.interf.kĺb.viac.prst r.r.a.m.a rek.kí.pl:viac.zákr.
5t717.4↔	Plast.rek.väz.metakarpof.kĺb.prst.r:autol.mat.a interlig.fix	5t774.x↔	Resekcioartropi.kĺb.ruk:rekon.aut.mat.a rek.kĺb.plochy:ost.
5t717.5↔	Plast.rek.väz.metakarpof.k.palec:aut.mat.a interlig.fix	5t775.0↔	Resekcioartropi.zápäst:rekonštr.aloplast.mat:1zákr.
5t717.6↔	Plast.rek.väz.interfal.kí.prst.ruky:aut.mat.a interlig.fix	5t775.1↔	Resekcioartropi.zápäst:rek.alopl.m.:viac.zákr.
5t717.7↔	Plast.rek.väz.interfal.kí.palca:aut.mat.a interlig.fix	5t775.3↔	Resekcioartropi.metakarpof.kíbe r:rek.alopl.m.:1zákr.
5t718.0↔	Plast.rek.radiokarp.väzu:autológ.mat.a transoseál.fix	5t775.4↔	Resekcioartropi.metakarpof.kĺb.r:rek.alopl.m.:viac.zákr.
5t718.1↔	Plast.rek.retinaul.flexorum:autol.mat.a transos.fix	5t775.5↔	Resekcioartropi.interfalang.kĺb ru:rekonštr.alopl.m.:1zákr.
5t718.2↔	Plast.rek.ost.väz.zápästia:autol.mat.a transoseál.fix	5t775.6↔	Resekcioartropi.interfal.kĺb1prst.r:rek.alopl.m.:viac.z.
5t718.3↔	Plast.rek.väzy stredoručia:autol.mat.a transos.fixációz	5t775.7↔	Resekcioartropi.interf.kĺb.viac.prst r:rek.alopl.m.:viac.zákr.
5t718.4↔	Plast.rek.väz.metakarpofal.kí.prst.ru:aut.mat.a transos.fix	5t775.x↔	Resekcioartropi.kĺb.ruk:rek.aloplast.m.:ostat.
5t718.5↔	Plast.rek.väz.metakarpofa.kĺb.palec:aut.mat.a transos.fix	5t776.0↔	Res-artropi.zápäst:rek.aloplast.mat.a rek.kĺb.puzdra:1zákr.
5t718.6↔	Plast.rek.väz.interfal.kí.prst.ru:autol.mat.a transos.fix	5t776.1↔	Resekcioartropi.zápäs:rek.alopl.m. a r.kĺb.puzdra:viac.zákr.
5t718.7↔	Plast.rek.väz.interfal.kí.palca:autol.mat.a transos.fix	5t776.3↔	Res.-artropi.metakarpofal.kĺb:rek.alopl.m. a r.kĺb.puzdra:1zákr
5t71a.0↔	Refixácia radiokarpál.väz ku kosti	5t776.4↔	Res.-artropi.mtkarpof.kĺb.r:rek.alopl.m.a r.kí.puzdra:viac.zá.
5t71a.1↔	Refixácia retinaculum flexorum ku kosti	5t776.5↔	Resekcioartropi.medzičl.kíbe r:rek.alopl.m.a r.kí.puzd:1zákr.
5t71a.2↔	Refix.ostat.väzov zápästia ku kosti	5t776.6↔	Res-artropi.interfal.kĺb1prst.r:rek.alopl.m.a.r.kí.pu:viac.z.
5t71a.3↔	Refixácia väz.stredoručia ku kosti	5t776.7↔	Res-artropi.interf.kĺb.viac.prst r:rek.alopl.m.ar.kí.pu:viac.zá.
5t71a.4↔	Refix.väz.metakarpofal.kĺbov pr.ruky ku kosti	5t776.x↔	Resekcioartropi.kí.ruk:rek.aloplast.m.:ostat.
5t71a.5↔	Refix.väz.metakarpofal.kĺbu palca ku kosti	5t77x.0↔	Iná resekcioartropplastika zápäst.,1zákr.
5t71a.6↔	Refix.väz.interfalangeál.kĺbov prst.ruky ku kosti	5t77x.1↔	Iná resekcioartropplastika zápästia,viac.zákr.
5t71a.7↔	Refix.väz.interfalangeál.kĺbu palca ku kosti	5t77x.3↔	Iná resekcioartropi.na metakarpoflg.kíbe ruk:1zákr.
5t736↔	Sutúra svalu ruky	5t77x.4↔	Iná resekcioartropi.na metakarpoflg.kíbe ruk:viac.zákr.
5t737↔	Reinzercia svalu ruky	5t77x.5↔	Iná resekcioartropi.na medzičl.kíbe:1zákr.
5t738↔	Transpozícia svalu ruky	5t77x.6↔	Iná resekcioartropi.interfalang.kĺb.1prst.ru:viac.zákr
5t739↔	Transplantácia svalu ruky	5t77x.7↔	Iná resekcioartropi.interfalang.kĺb.viac.prst.ru:viac.zákr
5t73a↔	Predĺženie svalu ruky	5t77x.x↔	Iná resekcioartropplastika kĺbov ruky:ostatné
5t73b↔	Skrátenie svalu ruky	5t780.0↔	Distrakcia mäkkých častí presahujúce kĺb na ruke
5t760↔	Jednotlivá artrodéza na zápästí	5t780.1↔	Distrakcia mäkkých častí presahujúce kĺb na nohe
5t761↔	Jednot.artrod.na zápästí so spongioplast.	5t782.0↔	Res.zužuj.prstenca s plast.rekonštr.pri vrod.anomál.ruky
5t764↔	Jednotlivá artrodéza interfalang.kĺbu ruky	5t782.1↔	Res.zužuj.prstenca s plast.rekonštr.pri vrod.anomál.nohy
5t765↔	Jednot.artrodéza interfalang.kĺbu ruky so spongioplast.	5t783.0↔	Redukcia mäkkých častí pri vrodenných anomáliách ruky
5t76x↔	Artrodéza kĺbov ruky:Ostatné	5t783.1↔	Redukcia mäkkých častí pri vrodenných anomáliách nohy
5t770.0↔	Resekcioartropi.zápästia:rek.s autológ.mat:1zákr	5t784.01↔	Prehĺb.komisúry s miest.lalok.plastikou pri vrod.anomál.ruky
5t770.1↔	Resekcioartropi.zápästia:rek.s autol.mat:viac.zákr.	5t784.0x↔	Prehĺbenie komisúry pri vrodenných anomáliách ruky,ostatné
5t770.3↔	Resekcioartropna metakarpof.kĺb:rek.autológ.m.:1zákr.	5t784.11↔	Prehĺb.komisúry s miest.lalok.plastikou pri vrod.anomál.nohy

5t784.1x↔	Prehĺbenie komisúry pri vrodenných anomáliách nohy,ostatné	5t801.4↔	Incízia svalu priečne v obl.hrud.steny a chrbta
5t785.03↔	Uvoľ.kož.kontrakt.pri vrod.anom.ruky,m.lal.pl.a voľ.kož.tr.	5t801.5↔	Incízia svalu priečne v obl.bruš.steny
5t785.0x↔	Uvoľ.kož.kont.pri vrod.anom.ruky,Z-pl.,W-pl.,i.miest.lal.plast.	5t801.6↔	Incízia svalu priečne v inguinál.genit.a gluteálna obl.
5t785.13↔	Uvoľ.kož.kontr.pri vrod.anom.nohy,miest.lal.pl.a voľ.kož.trans	5t801.7↔	Incízia svalu priečne v obl.stehna a kolena
5t785.1x↔	Uvoľ.kož.k.pri vrod.anom.nohy,Zplast.Wplast,i.miest.lal.pl.	5t801.8↔	Incízia svalu priečne v obl.predkolenia
5t786.01↔	Rozpojenie mäkkých častí pri vrod.anom.ruky,miest.lal.pl.	5t801.a↔	Incízia svalu priečne v obl.zadonožia a priehlavku
5t786.03↔	Rozp.mäk.čas.pri vrod.anom.ruky,m.lal.pl.a voľ.kož.tran.	5t801.b↔	Incízia svalu priečne v obl.stredonožia a prednožia
5t786.0x↔	Rozpojenie mäkkých častí ruky pri vrod.anomáliách,ost.	5t801.x	Incízia svalu priečne:ostatné
5t786.11↔	Rozpojenie mäkkých častí nohy pri vrod.anom,miest.lal.pl.	5t802.0↔	Incízia šľachy pozdĺžne v obl.hlavy a krku
5t786.13↔	Rozpoj.mäkkých č.nohy pri vrod.an,miest.lal.pl.a voľ.kož.tr.	5t802.1↔	Incízia šľachy pozdĺžne v obl.ramena,axily
5t786.1x↔	Rozpojenie mäkkých častí nohy pri vrod.anomáliách,ost.	5t802.2↔	Incízia šľachy pozdĺžne v obl.ramena a lakťa
5t787.01↔	Rozpojenie parc.syndaktýlie pri vrod.anom.ruky,m.lal.pl.	5t802.3↔	Incízia šľachy pozdĺžne v obl.predlaktia
5t787.03↔	Rozp.parc.synd.pri vrod.anom.ruky,m.lal.pl.a voľ.k.tr.	5t802.4↔	Incízia šľachy pozdĺžne v obl.hrud.steny a chrbta
5t787.0x↔	Rozpojenie parc.syndaktýlie pri vrod.anom.ruky:ost.	5t802.5↔	Incízia šľachy pozdĺžne v obl.bruš.steny
5t787.11↔	Rozpoj.parc.syndaktýlie pri vrod.anom.nohy,miest.lal.pl.	5t802.6↔	Incízia šľachy pozdĺžne v inguinál.genit.a gluteálna obl.
5t787.13↔	Rozp.parc.synd.pri vrod.anom.nohy,miest.lal.pl.a voľ.kož.tr.	5t802.7↔	Incízia šľachy pozdĺžne v obl.stehna a kolena
5t787.1x↔	Rozpojenie parc.syndaktýlie pri vrod.anom.nohy,ost.	5t802.8↔	Incízia šľachy pozdĺžne v obl.predkolenia
5t788.01↔	Rozpoj.komplet.syndakt.pri vrod.anom.ruky,miest.lal.pl.	5t802.a↔	Incízia šľachy pozdĺžne v obl.zadonožia a priehlavku
5t788.03↔	Rozpoj.kompl.synd.pri vrod.anom.ruky,m.lal.pl.a voľ.kož.tr.	5t802.b↔	Incízia šľachy pozdĺžne v obl.stredonožia a prednožia
5t788.04↔	Rozp.kompl.synd.pri vrod.anom.ruky s rekon.kolater.väzov	5t802.x	Incízia šľachy pozdĺžne:ostatné
5t788.0x↔	Rozpojenie kompletnej syndaktýlie pri vrod.anom.ruky:ost.	5t803.0↔	Incízia šľachy priečne v obl.hlavy a krku
5t788.11↔	Rozpoj.kompl.synd.pri vrod.anom.nohy,miest.lal.pl.	5t803.1↔	Incízia šľachy priečne v obl.ramena,axily
5t788.13↔	Rozp.komp.synd.pri vrod.anom.nohy,miest.lal.pl.a voľ.k.tr.	5t803.2↔	Incízia šľachy priečne v obl.ramena a lakťa
5t788.14↔	Rozp.komp.synd.pri vrod.anom.nohy s rekonšt.kolat.väzov	5t803.3↔	Incízia šľachy priečne v obl.predlaktia
5t788.1x↔	Rozpojenie kompletnej syndaktýlie pri vrod.anom.nohy,ost.	5t803.4↔	Incízia šľachy priečne v obl.hrud.steny a chrbta
5t789.01↔	Redukcia dupl.falangu pri vrod.anom.ruky,1 falang	5t803.5↔	Incízia šľachy priečne v obl.bruš.steny
5t789.02↔	Reduk.dupl.fal.pri vrod.anom.ruky:1falang s rekonštr.kĺbu	5t803.6↔	Incízia šľachy priečne v inguinál.,genit.a gluteál.obl.
5t789.03↔	Redukcia dupl.falangu pri vrod.anom.ruky,viac falangov	5t803.7↔	Incízia šľachy priečne v obl.stehna a kolena
5t789.04↔	Reduk.dupl.fal.pri vrod.anom.ruky:viac fal.s rekon.kĺbov	5t803.8↔	Incízia šľachy priečne v obl.predkolenia
5t789.05↔	Reduk.dupl.fal.pri vrod.anom.ruky:viac falang.a metakarp	5t803.a↔	Incízia šľachy priečne v obl.zadonožia a priehlavku
5t789.06↔	Red.dupl.fal.pri vrod.anom.ruky:viac fal.a MTC s rekonštr.kĺb	5t803.b↔	Incízia šľachy priečne v obl.stredonožia a prednožia
5t789.11↔	Redukcia dupl.falangu pri vrod.anom.nohy:1 falang	5t803.x	Incízia šľachy priečne:ostatné
5t789.12↔	Red.dupl.fal.pri vrod.anom.nohy:1 falang,s rekon.kĺbu	5t806.0↔	Otv.chirurgická incízia fascie v obl.hlavy a krku
5t789.13↔	Redukcia dupl.falangu pri vrod.anom.nohy:viac falangov	5t806.1↔	Otv.chirurgická incízia fascie v obl.ramena,axily
5t789.14↔	Red.dupl.fal.pri vrod.anom.nohy:viac fal.s rekon.kĺbov	5t806.2↔	Otv.chirurgická incízia fascie v obl.ramena,lakťa
5t789.15↔	Red.dupl.fal.pri vrod.anom.nohy:viac fal.a metakarp	5t806.3↔	Otv.chirurgická incízia fascie v obl.predlaktia
5t789.16↔	Red.dupl.fal.pri vrod.anom.nohy:viac fal.a metak.,s r.k.	5t806.4↔	Otv.chirurgická incízia fascie v obl.hrud.steny a chrbta
5t78a.0↔	Osteodistrakcia postihnutého segmentu pri vrod.anom.ruky	5t806.5↔	Otv.chirurgická incízia fascie v obl.bruš.steny
5t78a.1↔	Osteodistrakcia postihnutého segmentu pri vrod.anom.nohy	5t806.6↔	Otv.chirurgická incízia fascie v inguin.genit.a glut.obl.
5t78b.00↔	Osteotómia postih.segmentu s osteosynt.pri VVCH ruky	5t806.7↔	Otv.chirurgická incízia fascie v obl.stehna a kolena
5t78b.01↔	Osteotóm.postih.sgm.s autol.kost.št.s osteosy.pri VVCH ruky	5t806.8↔	Otv.chirurgická incízia fascie v obl.predkolenia
5t78b.10↔	Osteotómia postih.segm.s osteosynt.pri vrod.anom.nohy	5t806.a↔	Otv.chirurgická incízia fascie v obl.zadonožia a priehlavku
5t78b.11↔	Osteotóm.postih.sgm.s autol.kost.štep.s osteos.VVCH nohy	5t806.b↔	Otv.chirurgická incízia fascie v obl.stredonožia a prednožia
5t78c.0↔	Rekonš.absend./hypopl.segm.s mikrovas.voľ.lal.pri VVCH ruky	5t806.x	Otv.chirurgická incízia fascie:ostatné
5t78c.1↔	Rekonšt.abs./hyp.seg.s mikr.voľ.lal.pri vrod.anom.nohy	5t807.0↔	Perkutánná incízia fascie v obl.hlavy a krku
5t78x.0↔	Iné operácie pri vrodenných anomáliách ruky, ostatné	5t807.1↔	Perkutánná incízia fascie v obl.ramena,axily
5t78x.1↔	Iné operácie pri vrodenných anomáliách nohy, ostatné	5t807.2↔	Perkutánná incízia fascie v obl.ramena,lakťa
5t793↔	Radik.excízia ch.tk.na ruke s špec.prepar.ciev a nervov	5t807.3↔	Perkutánná incízia fascie v obl.predlaktia
5t794↔	Rad.excízia ch.tk.na ruke s rozš.preparáciou	5t807.4↔	Perkutánná incízia fascie v obl.hrud.steny a chrbta
5t796↔	Transpozícia prsta k prstu na ruke	5t807.5↔	Perkutánná incízia fascie v obl.bruš.steny
5t797.0↔	Transpoz.prsta k palcu na ruke bez rek.metakarp.l	5t807.6↔	Perkutánná incízia fascie v inguinál.genit.a gluteál.obl.
5t797.1↔	Transpoz.prsta k palcu na ruke s rek.metakarp.l	5t807.7↔	Perkutánná incízia fascie v obl.stehna a kolena
5t798↔	Voľná transplantácia prsta na ruke	5t807.8↔	Perkutánná incízia fascie v obl.predkolenia
5t799↔	Voľná transpl.prsta nohy ako náhr.prsta ruky	5t807.9↔	Perkutánná incízia fascie v obl.nohy
5t800.0↔	Incízia svalu pozdĺžne v obl.hlavy a krku	5t807.x	Perkutánná incízia fascie:ostatné
5t800.1↔	Incízia svalu pozdĺžne v obl.ramena, axily	5t808.0↔	Odstr.cudz.tel.zo svalu v obl.hlavy a krku
5t800.2↔	Incízia svalu pozdĺžne v obl.ramena a lakťa	5t808.1↔	Odstr.cudz.tel.zo svalu v obl.ramena,axila
5t800.3↔	Incízia svalu pozdĺžne v obl.predlaktia	5t808.2↔	Odstr.cudz.tel.zo svalu v obl.ramena a lakťa
5t800.4↔	Incízia svalu pozdĺžne v obl.hrud.steny a chrbta	5t808.3↔	Odstr.cudz.tel.zo svalu v obl.predlaktia
5t800.5↔	Incízia svalu pozdĺžne v obl.bruš.steny	5t808.4↔	Odstr.cudz.tel.zo svalu v obl.hrud.steny a chrbta
5t800.6↔	Incízia svalu pozdĺžne v inguin.genitál.a gluteál.obl.	5t808.5↔	Odstr.cudz.tel.zo svalu v obl.bruš.steny
5t800.7↔	Incízia svalu pozdĺžne v obl.stehna a kolena	5t808.6↔	Odstr.cudz.tel.zo svalu v inguinál.,genit.a gluteál.obl.
5t800.8↔	Incízia svalu pozdĺžne v obl.predkolenia	5t808.7↔	Odstr.cudz.tel.zo svalu v obl.stehna a kolena
5t800.a↔	Incízia svalu pozdĺžne v obl.zadonožia a priehlavku	5t808.8↔	Odstr.cudz.tel.zo svalu v obl.predkolenia
5t800.b	Incízia svalu pozdĺžne v obl.stredonožia a prednožia	5t808.9↔	Odstr.cudz.tel.zo svalu v obl.nohy
5t800.x↔	Incízia svalu pozdĺžne:ostatné	5t808.x	Odstr.cudz.tel.zo svalu:ostatné
5t801.0↔	Incízia svalu priečne v obl.hlavy a krku	5t809.0↔	Odstr.cudz.tel.zo šľachy v obl.hlavy a krku
5t801.1↔	Incízia svalu priečne v obl.ramena,axily	5t809.1↔	Odstr.cudz.tel.zo šľachy v obl.ramena,axily
5t801.2↔	Incízia svalu priečne v obl.ramena a lakťa	5t809.2↔	Odstr.cudz.tel.zo šľachy v obl.ramena,lakťa
5t801.3↔	Incízia svalu priečne v obl.predlaktia	5t809.3↔	Odstr.cudz.tel.zo šľachy v obl.predlaktia

5t809.4↔	Odstr.cudz.tel.zo šľachy v obl.hrud.steny a chrbta	5t810.8↔	Preťatie svalu v obl.predkolenia
5t809.5↔	Odstr.cudz.tel.zo šľachy v obl.bruš.steny	5t810.9↔	Preťatie svalu v obl.nohy
5t809.6↔	Odstr.cudz.tel.zo šľachy v inguinál.,genit.a gluteál.obl.	5t810.x	Preťatie svalu:ostatné
5t809.7↔	Odstr.cudz.tel.zo šľachy v obl.stehna a kolena	5t811.0↔	Otv.chir.tenotómia v obl.hlavy,krku
5t809.8↔	Odstr.cudz.tel.zo šľachy v obl.predkolenia	5t811.1↔	Otv.chir.tenotómia v obl.ramena,axily
5t809.9↔	Odstr.cudz.tel.zo šľachy v obl.nohy	5t811.2↔	Otv.chir.tenotómia v obl.ramena,lakt'a
5t809.x	Odstr.cudz.tel.zo šľachy:ostatné	5t811.3↔	Otv.chir.tenotómia v obl.predlaktia
5t80a.0↔	Odstr.cudz.tel.z fascie v obl.hlavy a krku	5t811.4↔	Otv.chir.tenotómia v obl.hrud.steny,chrbta
5t80a.1↔	Odstr.cudz.tel.z fascie v obl.ramena,axily	5t811.5↔	Otv.chir.tenotómia v obl.bruš.steny
5t80a.2↔	Odstr.cudz.tel.z fascie v obl.ramena a lakt'a	5t811.6↔	Otv.chir.tenotómia v inguin.,genit.,glut.obl.
5t80a.3↔	Odstr.cudz.tel.z fascie v obl.predlaktia	5t811.7↔	Otv.chir.tenotómia v obl.stehna,kolena
5t80a.4↔	Odstr.cudz.tel.z fascie v obl.hrud.steny a chrbta	5t811.8↔	Otv.chir.tenotómia v obl.predkolenia
5t80a.5↔	Odstr.cudz.tel.z fascie v obl.bruš.steny	5t811.9↔	Otv.chir.tenotómia v obl.nohy
5t80a.6↔	Odstr.cudz.tel.z fascie v inguinál.,genit.a gluteál.obl.	5t811.x	Otv.chir.tenotómia:ostat.
5t80a.7↔	Odstr.cudz.tel.z fascie v obl.stehna a kolena	5t812.0↔	Perkutánná tenotómia v obl.hlavy,krku
5t80a.8↔	Odstr.cudz.tel.z fascie v obl.predkolenia	5t812.1↔	Perkutánná tenotómia v obl.ramena,axily
5t80a.9↔	Odstr.cudz.tel.z fascie v obl.nohy	5t812.2↔	Perkutánná tenotómia v obl.ramena,lakt'a
5t80a.x	Odstr.cudz.tel.z fascie:ostatné	5t812.3↔	Perkutánná tenotómia v obl.predlaktia
5t80b.0↔	Debridement svalu v obl.hlavy a krku	5t812.4↔	Perkutánná tenotómia v obl.hrud.st,chrbta
5t80b.1↔	Debridement svalu v obl.ramena,axily	5t812.5↔	Perkutánná tenotómia v obl.bruš.steny
5t80b.2↔	Debridement svalu v obl.ramena a lakt'a	5t812.6↔	Perkutánná tenotómia v inguin.,genit.,glut.obl.
5t80b.3↔	Debridement svalu v obl.predlaktia	5t812.7↔	Perkutánná tenotómia v obl.stehna,kolena
5t80b.4↔	Debridement svalu v obl.hrud.steny a chrbta	5t812.8↔	Perkutánná tenotómia v obl.predkolenia
5t80b.5↔	Debridement svalu v obl.bruš.steny	5t812.9↔	Perkutánná tenotómia v obl.nohy
5t80b.6↔	Debridement svalu v inguinál.,genit.a gluteál.obl.	5t812.x	Perkutánná tenotómia:ostatné
5t80b.7↔	Debridement svalu v obl.stehna a kolena	5t815.0↔	Otv.chir.parc.fasciotómia priečna:hlava,krk
5t80b.8↔	Debridement svalu v obl.predkolenia	5t815.1↔	Otv.chir.parc.fasciotómia priečna:rameno,axila
5t80b.9↔	Debridement svalu v obl.nohy	5t815.2↔	Otv.chir.parc.fasciotómia priečna:rameno,lakeť
5t80b.x	Debridement svalu:ostatné	5t815.3↔	Otv.chir.parc.fasciotómia priečna:predlaktie
5t80c.0↔	Debridement šľachy v obl.hlavy a krku	5t815.4↔	Otv.chir.parc.fasciotómia priečna:hруд.stena,chrbát
5t80c.1↔	Debridement šľachy v obl.ramena,axily	5t815.5↔	Otv.chir.parc.fasciotómia priečna:bruš.stena
5t80c.2↔	Debridement šľachy v obl.ramena a lakt'a	5t815.6↔	Otv.chir.parc.fasciotómia priečna:inguin.genit.glut.obl.
5t80c.3↔	Debridement šľachy v obl.predlaktia	5t815.7↔	Otv.chir.parc.fasciotómia priečna:stehno,koleno
5t80c.4↔	Debridement šľachy v obl.hrud.steny a chrbta	5t815.8↔	Otv.chir.parc.fasciotómia priečna:predkolenie
5t80c.5↔	Debridement šľachy v obl.bruš.steny	5t815.9↔	Otv.chir.parc.fasciotómia priečna:noha
5t80c.6↔	Debridement šľachy v inguinál.,genit.a gluteál.obl.	5t815.x	Otv.chir.parc.fasciotómia priečna:ostatné
5t80c.7↔	Debridement šľachy v obl.stehna a kolena	5t816.0↔	Otv.chir.totál.fasciotómia priečna:hlava,krk
5t80c.8↔	Debridement šľachy v obl.predkolenia	5t816.1↔	Otv.chir.totál.fasciotómia priečna:rameno,axila
5t80c.9↔	Debridement šľachy v obl.nohy	5t816.2↔	Otv.chir.totál.fasciotómia priečna:rameno,lakeť
5t80c.x	Debridement šľachy:ostatné	5t816.3↔	Otv.chir.totál.fasciotómia priečna:predlaktie
5t80d.0↔	Debridement fascie v obl.hlavy a krku	5t816.4↔	Otv.chir.totál.fasciotómia priečna:hруд.stena,chrbát
5t80d.1↔	Debridement fascie v obl.ramena,axily	5t816.5↔	Otv.chir.totál.fasciotómia priečna:bruš.stena
5t80d.2↔	Debridement fascie v obl.ramena a lakt'a	5t816.6↔	Otv.chir.totál.fasciotómia priečna:inguin.genit.glut.obl
5t80d.3↔	Debridement fascie v obl.predlaktia	5t816.7↔	Otv.chir.totál.fasciotómia priečna:stehno,koleno
5t80d.4↔	Debridement fascie v obl.hrud.steny a chrbta	5t816.8↔	Otv.chir.totál.fasciotómia priečna:predkolenie
5t80d.5↔	Debridement fascie v obl.bruš.steny	5t816.9↔	Otv.chir.totál.fasciotómia priečna:noha
5t80d.6↔	Debridement fascie v inguinál.,genit.a gluteál.obl.	5t816.x	Otv.chir.totál.fasciotómia priečna:ostat.
5t80d.7↔	Debridement fascie v obl.stehna a kolena	5t817.0↔	Perkután.fasciotómia priečna:hlava,krk
5t80d.8↔	Debridement fascie v obl.predkolenia	5t817.1↔	Perkután.fasciotómia priečna:rameno,axila
5t80d.9↔	Debridement fascie v obl.nohy	5t817.2↔	Perkután.fasciotómia priečna:rameno,lakeť
5t80d.x	Debridement fascie:ostatné	5t817.3↔	Perkután.fasciotómia priečna:predlaktie
5t80x.0↔	Ost.incie sv./šľachy/fascie:hlava a krk	5t817.4↔	Perkután.fasciotómia priečna:hруд.stena,chrbát
5t80x.1↔	Ost.incie sv./šľachy/fascie:ramenný kĺb,axila	5t817.5↔	Perkután.fasciotómia priečna:bruš.stena
5t80x.2↔	Ost.incie sv./šľachy/fascie:rameno a lakeť	5t817.6↔	Perkután.fasciotómia priečna:inguin.genit.glut.obl
5t80x.3↔	Ost.incie svalu/šľachy/fascie:predlaktie	5t817.7↔	Perkután.fasciotómia priečna:stehno,koleno
5t80x.4↔	Ost.incie sv./šľachy/fascie:hрудná stena a chrbát	5t817.8↔	Perkután.fasciotómia priečna:predkolenie
5t80x.5	Ost.incie sv./šľachy/fascie:brušná stena	5t817.9↔	Perkután.fasciotómia priečna:noha
5t80x.6↔	Ost.incie sv./šľachy/fascie:inguinál,genit.a glut.obl.	5t817.x	Perkután.fasciotómia priečna:ostatné
5t80x.7↔	Ost.incie sv./šľachy/fascie:stehno a koleno	5t818.0↔	Otv.chir.parc.šl.fasciotómia pozdĺž,1 segm:hlava,krk
5t80x.8↔	Ost.incie sv./šľachy/fascie:predkolenie	5t818.1↔	Otv.chir.parc.šl.fasciotómia pozdĺž,1 segm:rameno,axila
5t80x.9↔	Ost.incie sv./šľachy/fascie:noha	5t818.2↔	Otv.chir.parc.šl.fasciotómia pozdĺž,1 segm:ram,lakeť
5t80x.x	Ost.incie sv./šľachy/fascie:ostatné	5t818.3↔	Otv.chir.parc.šl.fasciotómia pozdĺž,1 segm:predlak
5t810.0↔	Preťatie svalu v obl.hlavy a krku	5t818.4↔	Otv.chir.parc.šl.fasciotómia pozdĺž,1 segm:hруд.st,chrb
5t810.1↔	Preťatie svalu v obl.ramena,axily	5t818.5↔	Otv.chir.parc.šl.fasciotómia pozdĺž,1 segm:bruš.st
5t810.2↔	Preťatie svalu v obl.ramena a lakt'a	5t818.6↔	Otv.chir.parc.šl.fasciotómia pozdĺž,1 segm:ing.gen.glut.ob
5t810.3↔	Preťatie svalu v obl.predlaktia	5t818.7↔	POtv.chir.parc.šl.fasciotómia pozdĺž,1 segm:stehno,koleno
5t810.4↔	Preťatie svalu v obl.hrud.steny a chrbta	5t818.8↔	Otv.chir.parc.šl.fasciotómia pozdĺž,1 segm:predkol
5t810.5↔	Preťatie svalu v obl.bruš.steny	5t818.9↔	Otv.chir.parc.šl.fasciotómia pozdĺž,1 segm:noha
5t810.6↔	Preťatie svalu v inguin.,genit.,glut.obl.	5t818.x	Otv.chir.parc.šl.fasciotómia pozdĺž,1 segm:ostat
5t810.7↔	Preťatie svalu v obl.stehna a kolena	5t819.0↔	Otv.ch.totál.fasciotómia pozdĺž,1 segm:hlava,krk

5t819.1↔	Otv.ch.totál.fasciotómia pozdĺž, 1 segm:rameno,axila	5t821.5↔	Totálna excízia šľachy v obl.bruš.steny
5t819.2↔	Otv.ch.totál.fasciotómia pozdĺž, 1 segm:rameno,lakeť	5t821.6↔	Totálna excízia šľachy v inguin.genit,glut.obl
5t819.3↔	Otv.ch.totál.fasciotómia pozdĺž, 1 segm:predlakt	5t821.7↔	Totálna excízia šľachy v obl.stehna,kolena
5t819.4↔	Otv.ch.totál.fasciotómia pozdĺž, 1 segm:hруд.st,chrb	5t821.8↔	Totálna excízia šľachy v obl.predkolena
5t819.5↔	Otv.ch.totál.fasciotómia pozdĺž, 1 segm:bruš.st	5t821.9↔	Totálna excízia šľachy v obl.nohy
5t819.6↔	Otv.ch.totál.fasciotómia pozdĺž, 1 segm:inguin.gen,glut.ob	5t821.x	Totálna excízia šľachy:ostatné
5t819.7↔	Otv.ch.totál.fasciotómia pozdĺž, 1 segm:steh,koleno	5t824.0↔	Parciál.excízia svalu,epifasciál:hlava,krk
5t819.8↔	Otv.ch.totál.fasciotómia pozdĺž, 1 segm:predkol	5t824.1↔	Parciál.excízia svalu,epifasciál:rameno,axila
5t819.9↔	Otv.ch.totál.fasciotómia pozdĺž, 1 segm:noha	5t824.2↔	Parciál.excízia svalu,epifasciál:rameno,lakeť
5t819.x	Otv.chirurg.totálna fasciotómia pozdĺž, 1 segm:ostat	5t824.3↔	Parciál.excízia svalu,epifasciál:predlaktie
5t81a.0↔	Perkut.fasciotómia pozdĺž.v obl.hlavy,krku	5t824.4↔	Parciál.excízia svalu,epifasciál:hруд.st,chrbát
5t81a.1↔	Perkut.fasciotómia pozdĺž.v obl.ramena,axily	5t824.5↔	Parciál.excízia svalu,epifasciál:bruš.stena
5t81a.2↔	Perkut.fasciotómia pozdĺž.v obl.ramena,lakeť	5t824.6↔	Parciál.excízia svalu,epifasciál:inguin.genit,glut.obl
5t81a.3↔	Perkut.fasciotómia pozdĺž.v obl.predlaktia	5t824.7↔	Parciál.excízia svalu,epifasciál:stehno,koleno
5t81a.4↔	Perkut.fasciotómia pozdĺž.v obl.hруд.steny,chrbta	5t824.8↔	Parciál.excízia svalu,epifasciál:predkolenie
5t81a.5↔	Perkut.fasciotómia pozdĺž.v obl.bruš.steny	5t824.9↔	Parciál.excízia svalu,epifasciál:noha
5t81a.6↔	Perkut.fasciotómia pozdĺž.v inguin.genit,glut.obl.	5t824.x	Parciálna excízia svalu,epifasciál:ostat.
5t81a.7↔	Perkut.fasciotómia pozdĺž.v obl.stehna,kolena	5t825.0↔	Totál excízia svalu,epifasciál:hlava,krk
5t81a.8↔	Perkut.fasciotómia pozdĺž.v obl.predkolena	5t825.1↔	Totál excízia svalu,epifasciál:rameneno,axila
5t81a.9↔	Perkut.fasciotómia pozdĺž.v obl.nohy	5t825.2↔	Totál excízia svalu,epifasciál:rameno,lakeť
5t81a.x	Perkut.fasciotómia pozdĺž:ostat.	5t825.3↔	Totál excízia svalu,epifasciál:predlaktie
5t81b.0↔	Otv.ch.parciál.fasciotómia,viac.segm:hlava,krk	5t825.4↔	Totál excízia svalu,epifasciál:hруд.st,chrbát
5t81b.1↔	Otv.ch.parciál.fasciotómia,viac.segm:rameno,axila	5t825.5↔	Totál excízia svalu,epifasciál:bruš.stena
5t81b.2↔	Otv.ch.parciál.fasciotómia,viac.segm:rameno,lakeť	5t825.6↔	Totál excízia svalu,epifasciál:inguin.genit,glut.ob
5t81b.3↔	Otv.ch.parciál.fasciotómia,viac.segm:predlaktie	5t825.7↔	Totál excízia svalu,epifasciál:stehno,koleno
5t81b.4↔	Otv.ch.parciál.fasciotómia,viac.segm:hруд.st,chrbát	5t825.8↔	Totál excízia svalu,epifasciál:predkolenie
5t81b.5↔	Otv.ch.parciál.fasciotómia,viac.segm:bruš.stena	5t825.9↔	Totál excízia svalu,epifasciál:noha
5t81b.6↔	Otv.ch.parciál.fasciotómia,viac.segm:inguin.gen,glut.obl	5t825.x	Totál excízia svalu,epifasciálne:ostat.
5t81b.7↔	Otv.ch.parciál.fasciotómia,viac.segm:steh,koleno	5t826.0↔	Parciál.excízia svalu,subfasciál:hlava,krk
5t81b.8↔	Otv.ch.parciál.fasciotómia,viac.segm:predkolenie	5t826.1↔	Parciál.excízia svalu,subfasciál:rameno,axila
5t81b.9↔	Otv.ch.parciál.fasciotómia,viac.segm:noha	5t826.2↔	Parciál.excízia svalu,subfasciál:rameno,lakeť
5t81b.x	Otv.chirurg.parciálna fasciotómia,viac.segm:ostatné	5t826.3↔	Parciál.excízia svalu,subfasciál:predlaktie
5t81c.0↔	Otv.ch.totál.fasciotómia,viac.segm:hlava,krk	5t826.4↔	Parciál.excízia svalu,subfasciál:hруд.st,chrbát
5t81c.1↔	Otv.ch.totál.fasciotómia,viac.segm:rameneno,axila	5t826.5↔	Parciál.excízia svalu,subfasciál:bruš.stena
5t81c.2↔	Otv.ch.totál.fasciotómia,viac.segm:rameno,lakeť	5t826.6↔	Parciál.excízia svalu,subfasciál:inguin.genit,glut.ob
5t81c.3↔	Otv.ch.totál.fasciotómia,viac.segm:predlaktie	5t826.7↔	Parciál.excízia svalu,subfasciál:stehno,koleno
5t81c.4↔	Otv.ch.totál.fasciotómia,viac.segm:hруд.st,chrbát	5t826.8↔	Parciál.excízia svalu,subfasciál:predkolenie
5t81c.5↔	Otv.ch.totál.fasciotómia,viac.segm:bruš.stena	5t826.9↔	Parciál.excízia svalu,subfasciál:noha
5t81c.6↔	Otv.ch.totál.fasciotómia,viac.segm:inguin.gen,glut.obl	5t826.x	Parciál.excízia svalu,subfasciálne:ostat.
5t81c.7↔	Otv.ch.totál.fasciotómia,viac.segm:stehno,koleno	5t827.0↔	Totál.excízia svalu,subfasciál:hlava,krk
5t81c.8↔	Otv.ch.totál.fasciotómia,viac.segm:predkolenie	5t827.1↔	Totál.excízia svalu,subfasciál:rameno,axila
5t81c.9↔	Otv.ch.totál.fasciotómia,viac.segm:noha	5t827.2↔	Totál.excízia svalu,subfasciál:rameno a lakeť
5t81c.x	Otv.ch.totál.fasciotómia,viac.segm:ostatné	5t827.3↔	Totál.excízia svalu,subfasciál:predlaktie
5t81d.0↔	Dezinzercia svalu,šľachy:hlava a krk	5t827.4↔	Totál.excízia svalu,subfasciál:hруд.st,chrbát
5t81d.1↔	Dezinzercia svalu,šľachy:rameneno a axila	5t827.5↔	Totál.excízia svalu,subfasciál:bruš.stena
5t81d.2↔	Dezinzercia svalu,šľachy:rameno a lakeť	5t827.6↔	Totál.excízia svalu,subfasciál:inguin.genit,glut.ob
5t81d.3↔	Dezinzercia svalu,šľachy:predlaktie	5t827.7↔	Totál.excízia svalu,subfasciál:stehno,koleno
5t81d.4↔	Dezinzercia svalu,šľachy:hруд.stena a chrbát	5t827.8↔	Totál.excízia svalu,subfasciál:predkolenie
5t81d.5↔	Dezinzercia svalu,šľachy:bruš.stena	5t827.9↔	Totál.excízia svalu,subfasciál:noha
5t81d.6↔	Dezinzercia svalu,šľachy:inguinínal.genit.a glut.obl.	5t827.x	Totál.excízia svalu,subfasciál:ostat.
5t81d.7↔	Dezinzercia svalu,šľachy:stehno a koleno	5t828.0↔	Excízia na šľachách a svaloch,epifasciál:hlava,krk
5t81d.8↔	Dezinzercia svalu,šľachy:predkolenie	5t828.1↔	Excízia na šľachách a svaloch,epifasciál:rameno,axila
5t81d.9↔	Dezinzercia svalu,šľachy:noha	5t828.2↔	Excízia na šľachách a svaloch,epifasciál:rameno,lakeť
5t81d.x	Dezinzercia svalu,šľachy:ostatné	5t828.3↔	Excízia na šľachách a svaloch,epifasciál:predlaktie
5t820.0↔	Parciálna excízia šľachy v obl.hlavy,krku	5t828.4↔	Excízia na šľachách a svaloch,epifasciál:hруд.st,chrbát
5t820.1↔	Parciálna excízia šľachy v obl.ramena,axily	5t828.5↔	Excízia na šľachách a svaloch,epifasciál:bruš.st
5t820.2↔	Parciálna excízia šľachy v obl.ramena,lakt'a	5t828.6↔	Excízia na šľachách a svaloch,epifasciál:inguin.genit,glut.obl
5t820.3↔	Parciálna excízia šľachy v obl.predlaktia	5t828.7↔	Excízia na šľachách a svaloch,epifasciál:stehno,koleno
5t820.4↔	Parciálna excízia šľachy v obl.hруд.st,chrbta	5t828.8↔	Excízia na šľachách a svaloch,epifasciál:predkolenie
5t820.5↔	Parciálna excízia šľachy v obl.bruš.steny	5t828.9↔	Excízia na šľachách a svaloch,epifasciál:noha
5t820.6↔	Parciálna excízia šľachy v inguin.genit,glut.obl	5t828.x	Excízia na šľachách a svaloch,epifasciál:ostatné
5t820.7↔	Parciálna excízia šľachy v obl.stehna,kolena	5t829.0↔	Excízia na šľach.a svaloch,subfasciál:hlava,krk
5t820.8↔	Parciálna excízia šľachy v obl.predkolena	5t829.1↔	Excízia na šľach.a svaloch,subfasciál:ramen.klb,xila
5t820.9↔	Parciálna excízia šľachy v obl.nohy	5t829.2↔	Excízia na šľach.a svaloch,subfasciál:rameno,lakeť
5t820.x	Parciálna excízia šľachy:ostatné	5t829.3↔	Excízia na šľach.a svaloch,subfasciál:predlaktie
5t821.0↔	Totálna excízia šľachy v obl.hlavy,krku	5t829.4↔	Excízia na šľach.a svaloch,subfasciál:hруд.st,chrbát
5t821.1↔	Totálna excízia šľachy v obl.ramena,axily	5t829.5↔	Excízia na šľach.a svaloch,subfasciál:bruš.st
5t821.2↔	Totálna excízia šľachy v obl.ramena,lakt'a	5t829.6↔	Excízia na šľach.a svaloch,subfasciál:inguin.genit,glut.obl
5t821.3↔	Totálna excízia šľachy v obl.predlaktia	5t829.7↔	Excízia na šľach.a svaloch,subfasciál:stehno,koleno
5t821.4↔	Totálna excízia šľachy v obl.hруд.st,chrbta	5t829.8↔	Excízia na šľach.a svaloch,subfasciál:predkolenie

5t829.9↔	Excízia na šlach.a svaloch,subfasciál:noha	5t830.2↔	Refixácia svalov v obl.ramena,lakťa
5t829.x	Excízia na šlach.a svaloch,subfasciál:ostatné	5t830.3↔	Refixácia svalov v obl.predlaktia
5t82b.0↔	Res.kompart.sv,šf,f.b.špec.ciev,nerv.prep:hlava,krk	5t830.4↔	Refixácia svalov v obl.hrud.steny,chrbta
5t82b.1↔	Res.kompart.sv,šf,f.b.špec.ciev,nerv.prep:rameno,axila	5t830.5↔	Refixácia svalov v obl.bruš.steny
5t82b.2↔	Res.kompart.sv,šf,f.b.špec.ciev,nerv.prep:rameno,lakeť	5t830.6↔	Refixácia svalov v inguinál,genit.a gluteál.obl.
5t82b.3↔	Res.kompart.sv,šf,f.b.špec.ciev,nerv.prep:predlaktie	5t830.7↔	Refixácia svalov v obl.stehna,kolena
5t82b.4↔	Res.kompart.sv,šf,f.b.špec.ciev,nerv.prepar:hrud.st,chrb	5t830.8↔	Refixácia svalov v obl.predkolenia
5t82b.5↔	Res.kompart.sv,šf,f.b.špec.ciev,nerv.prepar:bruš.st	5t830.9↔	Refixácia svalov v obl.nohy
5t82b.6↔	Res.kompart.sv,šf,f.b.špec.ciev,nerv.prep:inguin,genit,glut.ob	5t830.x	Refixácia svalov:ostatné
5t82b.7↔	Res.kompart.sv,šf,f.b.špec.ciev,nerv.prepar:steh,koleno	5t832.0↔	Predĺženie a sutúra svalov v obl.hlavy,krku
5t82b.8↔	Res.kompart.sv,šf,f.b.špec.ciev,nerv.prepar:predkol	5t832.1↔	Predĺženie a sutúra svalov v obl.ramena,axily
5t82b.9↔	Res.kompart.sv,šf,f.b.špeciál.ciev,nerv.preparácie:noha	5t832.2↔	Predĺženie a sutúra svalov v obl.ramena,lakťa
5t82b.x	Resek.kompartm.sv,šf,fascie bez špec.ciev,nerv.prepar:ost.	5t832.3↔	Predĺženie a sutúra svalov v obl.predlaktia
5t82c.0↔	Res.kompart.sv,šf,f.so špec.ciev,nerv.prep:hlava,krk	5t832.4↔	Predĺženie a sutúra svalov v obl.hrud.steny,chrbta
5t82c.1↔	Res.kompart.sv,šf,f.so špec.ciev,nerv.prep:rameno,axila	5t832.5↔	Predĺženie a sutúra svalov v obl.bruš.steny
5t82c.2↔	Res.kompart.sv,šf,f.so špec.ciev,nerv.prep:rameno,lakeť	5t832.6↔	Predĺženie a sutúra svalov v ingv,genit,glut.obl.
5t82c.3↔	Res.kompart.sv,šf,f.so špec.ciev,nerv.prep:predlaktie	5t832.7↔	Predĺženie a sutúra svalov v obl.stehna,kolena
5t82c.4↔	Res.kompart.sv,šf,f.so špec.ciev,nerv.prep:hrud.st,chrbát	5t832.8↔	Predĺženie a sutúra svalov v obl.predkolenia
5t82c.5↔	Res.kompart.sv,šf,f.so špec.ciev,nerv.prep:bruš.stena	5t832.9↔	Predĺženie a sutúra svalov v obl.nohy
5t82c.6↔	Res.kompart.sv,šf,f.so špec.ciev,nerv.prep:ing,gen,glut.ob	5t832.x	Predĺženie a sutúra svalov:ostatné
5t82c.7↔	Res.kompart.sv,šf,f.so špec.ciev,nerv.prep:stehno,koleno	5t833.0↔	Skrátenie a sutúra svalov v obl.hlavy,krku
5t82c.8↔	Res.kompart.sv,šf,f.so špec.ciev,nerv.prep:predkolenie	5t833.1↔	Skrátenie a sutúra svalov v obl.ramena,axily
5t82c.9↔	Res.kompart.sv,šf,f.so špec.ciev,nerv.prep:noha	5t833.2↔	Skrátenie a sutúra svalov v obl.ramena,lakťa
5t82c.x	Resek.kompart.sv,šf,fascie so špeciál.ciev,nerv.prepar:ost.	5t833.3↔	Skrátenie a sutúra svalov v obl.predlaktia
5t82d.0↔	Res.kompart.sv,šf,f.s rozšir.prepar:hlava,krk	5t833.4↔	Skrátenie a sutúra svalov v obl.hrud.steny,chrbta
5t82d.1↔	Res.kompart.sv,šf,f.s rozšir.prepar:ramen.kĺb,axila	5t833.5↔	Skrátenie a sutúra svalov v obl.bruš.steny
5t82d.2↔	Res.kompart.sv,šf,f.s rozšir.prepar:rameno,lakeť	5t833.6↔	Skrátenie a sutúra svalov v inguin,genit.a glut.obl.
5t82d.3↔	Resek.kompart.sv,šf,f.s rozšir.prepar:predlaktie	5t833.7↔	Skrátenie a sutúra svalov v obl.stehna a kolena
5t82d.4↔	Res.kompart.sv,šf,f.s rozšir.prepar:hrud.st,chrbát	5t833.8↔	Skrátenie a sutúra svalov v obl.predkolenia
5t82d.5↔	Res.kompart.sv,šf,f.s rozšir.prepar:bruš.stena	5t833.9↔	Skrátenie a sutúra svalov v obl.nohy
5t82d.6↔	Res.kompart.sv,šf,f.s rozšir.prepar:inguin,genit,glut.obl	5t833.x	Skrátenie a sutúra svalov:ostatné
5t82d.7↔	Res.kompart.sv,šf,f.s rozšir.prepar:stehno,koleno	5t834.0↔	Plastika svalov v obl.hlavy,krku
5t82d.8↔	Res.kompart.sv,šf,f.s rozšir.prepar:predkolenie	5t834.1↔	Plastika svalov v obl.ramena,axily
5t82d.9↔	Res.kompart.sv,šf,f.s rozšir.prepar:noha	5t834.2↔	Plastika svalov v obl.ramena,lakťa
5t82d.x	Resek.kompartm.sv,šf,fascie s rozšírenou preparáciou:ost.	5t834.3↔	Plastika svalov v obl.predlaktia
5t82e.0↔	Odobr.sval.tkaniva na transpl:hlava a krk	5t834.4↔	Plastika svalov v obl.hrud.steny,chrbta
5t82e.1↔	Odobr.sval.tk.na transpl:rameno,axila	5t834.5↔	Plastika svalov v obl.bruš.steny
5t82e.2↔	Odobr.sval.tk.na transpl:rameno,lakeť	5t834.6↔	Plastika svalov v inguin,genit.a glut.obl.
5t82e.3↔	Odobr.sval.tk.na transpl:predlaktie	5t834.7↔	Plastika svalov v obl.stehna,kolena
5t82e.4↔	Odobr.sval.tk.na transpl:hrud.st,chrbát	5t834.8↔	Plastika svalov v obl.predkolenia
5t82e.5↔	Odobr.sval.tk.na transpl:bruš.stena	5t834.9↔	Plastika svalov v obl.nohy
5t82e.6↔	Odobr.sval.tk.na transpl:inguin,genit,glut.obl	5t834.x	Plastika svalov:ostatné
5t82e.7↔	Odobr.sval.tk.na transpl:stehno,koleno	5t835.0↔	Transpozícia svalov v obl.hlavy,krku
5t82e.8↔	Odobr.sval.tk.na transpl:predkolenie	5t835.1↔	Transpozícia svalov v obl.ramena,axily
5t82e.9↔	Odobratie sval.tkaniva na transplantáciu:noha	5t835.2↔	Transpozícia svalov v obl.ramena,lakťa
5t82e.x	Odobratie sval.tkaniva na transplantáciu:ostatné	5t835.3↔	Transpozícia svalov v obl.predlaktia
5t82f.0↔	Odobr.šlachy na transplantáciu:hlava,krk	5t835.4↔	Transpozícia svalov v obl.hrud.steny,chrbta
5t82f.1↔	Odobr.šlachy na transplantáciu:ramen.kĺb,axila	5t835.5↔	Transpozícia svalov v obl.bruš.steny
5t82f.2↔	Odobr.šlachy na transplantáciu:rameno,lakeť	5t835.6↔	Transpozícia svalov v inguin,genit.a glut.obl.
5t82f.3↔	Odobr.šlachy na transplantáciu:predlaktie	5t835.7↔	Transpozícia svalov v obl.stehna a kolena
5t82f.4↔	Odobr.šlachy na transplantáciu:hrud.st,chrbát	5t835.8↔	Transpozícia svalov v obl.predkolenia
5t82f.5↔	Odobr.šlachy na transplantáciu:bruš.stena	5t835.9↔	Transpozícia svalov v obl.nohy
5t82f.6↔	Odobr.šlachy na transplantáciu:inguin,genit,glut.obl	5t835.x	Transpozícia svalov:ostatné
5t82f.7↔	Odobr.šlachy na transplantáciu:stehno,koleno	5t836.0↔	Transplantácia svalov v obl.hlavy,krku
5t82f.8↔	Odobr.šlachy na transplantáciu:predkolenie	5t836.1↔	Transplantácia svalov v obl.ramena,axily
5t82f.9↔	Odobr.šlachy na transplantáciu:noha	5t836.2↔	Transplantácia svalov v obl.ramena,lakťa
5t82f.x	Odobratie šlachy na transplantáciu:ostatné	5t836.3↔	Transplantácia svalov v obl.predlaktia
5t82g.0↔	Odobr.fascie na transpl:hlava,krk	5t836.4↔	Transplantácia svalov v obl.hrud.steny a chrbta
5t82g.1↔	Odobr.fascie na transpl:ramen.kĺb,axila	5t836.5↔	Transplantácia svalov v obl.bruš.steny
5t82g.2↔	Odobr.fascie na transpl:rameno,lakeť	5t836.6↔	Transplantácia svalov v inguin,genit.a glut.obl.
5t82g.3↔	Odobr.fascie na transpl:predlaktie	5t836.7↔	Transplantácia svalov v obl.stehna,kolena
5t82g.4↔	Odobr.fascie na transpl:hrud.st,chrbát	5t836.8↔	Transplantácia svalov v obl.predkolenia
5t82g.5↔	Odobr.fascie na transpl:bruš.stena	5t836.9↔	Transplantácia svalov v obl.nohy
5t82g.6↔	Odobr.fascie na transpl:inguin,genit,glut.obl	5t836.x	Transplantácia svalov:ostatné
5t82g.7↔	Odobr.fascie na transpl:stehno,koleno	5t837.0↔	Revízia transplantátu svalov:hlava a krk
5t82g.8↔	Odobr.fascie na transpl:predkolenie	5t837.1↔	Revízia transplantátu svalov:rameno a axila
5t82g.9↔	Odobr.fascie na transplantáciu:noha	5t837.2↔	Revízia transplantátu svalov:rameno a lakeť
5t82g.x	Odobratie fascie na transplantáciu:ostatné	5t837.3↔	Revízia transplantátu svalov:predlaktie
5t830.0↔	Refixácia svalov v obl.hlavy,krku	5t837.4↔	Revízia transplantátu svalov:hrud.stena a chrbát
5t830.1↔	Refixácia svalov v obl.ramena,axily	5t837.5↔	Revízia transplantátu svalov:brušná stena

5t837.6↔	Revízia transplantátu svalov:inguin,genit.a glut.obl.	5t842.7↔	Transpozícia šliach:stehno a koleno
5t837.7↔	Revízia transplantátu svalov:stehno a koleno	5t842.8↔	Transpozícia šliach:predkolenie
5t837.8↔	Revízia transplantátu svalov:predkolenie	5t842.a↔	Transpozícia šliach:zadonožie a priehlavok
5t837.9↔	Revízia transplantátu svalov:noha	5t842.b↔	Transpozícia šliach:stredonožie a prednožie
5t837.x	Revízia transplantátu svalov:ostatné	5t842.c	Transpozícia šliach v oblasti ruky
5t838.0↔	Výmena transplantátu svalov:hlava a krk	5t842.x	Transpozícia šliach:ostatné
5t838.1↔	Výmena transplantátu svalov:rameno a axila	5t843.0↔	Augmentácia šliach:hlava a krk
5t838.2↔	Výmena transplantátu svalov:rameno a lakeť	5t843.1↔	Augmentácia šliach:rameno a axila
5t838.3↔	Výmena transplantátu svalov:predlaktie	5t843.2↔	Augmentácia šliach:rameno a lakeť
5t838.4↔	Výmena transplantátu svalov:hrud.stena a chrbát	5t843.3↔	Augmentácia šliach:predlaktie
5t838.5↔	Výmena transplantátu svalov:brušná stena	5t843.4↔	Augmentácia šliach:hrudná stena a chrbát
5t838.6↔	Výmena transplantátu svalov:inguin,genit.a glut.obl.	5t843.5↔	Augmentácia šliach:brušná stena
5t838.7↔	Výmena transplantátu svalov:stehno a koleno	5t843.6↔	Augmentácia šliach:inguinál,genit.a glut.obl.
5t838.8↔	Výmena transplantátu svalov:predkolenie	5t843.7↔	Augmentácia šliach:stehno a koleno
5t838.9↔	Výmena transplantátu svalov:noha	5t843.8↔	Augmentácia šliach:predkolenie
5t838.x	Výmena transplantátu svalov:ostatné	5t843.a↔	Augmentácia šliach:zadonožie a priehlavok
5t839.0↔	Odstránenie transplantátu svalov:hlava a krk	5t843.b↔	Augmentácia šliach:stredonožie a prednožie
5t839.1↔	Odstránenie transplantátu svalov:rameno a axila	5t843.c	Augmentácia šliach v oblasti ruky
5t839.2↔	Odstránenie transplantátu svalov:rameno a lakeť	5t843.x	Augmentácia šliach:ostatné
5t839.3↔	Odstránenie transplantátu svalov:predlaktie	5t844.0↔	Plastika šliach náhradou:hlava a krk
5t839.4↔	Odstránenie transplantátu svalov:hrud.stena a chrbát	5t844.1↔	Plastika šliach náhradou:rameno a axila
5t839.5↔	Odstránenie transplantátu svalov:brušná stena	5t844.2↔	Plastika šliach náhradou:rameno a lakeť
5t839.6↔	Odstr. transplant. svalov:inguin,genit.a glut.obl.	5t844.3↔	Plastika šliach náhradou:predlaktie
5t839.7↔	Odstránenie transplantátu svalov:stehno a koleno	5t844.4↔	Plastika šliach náhradou:hrud.stena a chrbát
5t839.8↔	Odstránenie transplantátu svalov:predkolenie	5t844.5↔	Plastika šliach náhradou:brušná stena
5t839.9↔	Odstránenie transplantátu svalov:noha	5t844.6↔	Plastika šliach náhradou:inguin,genit,glut.obl
5t839.x	Odstránenie transplantátu svalov:ostatné	5t844.7↔	Plastika šliach náhradou:stehno a koleno
5t83x.0↔	Iná rekonštrukcia svalov v obl.hlavy a krku	5t844.8↔	Plastika šliach náhradou:predkolenie
5t83x.1↔	Iná rekonštrukcia svalov v obl.ramena a axily	5t844.a↔	Plastika šliach náhradou:zadonožie,priehlavok
5t83x.2↔	Iná rekonštrukcia svalov v obl.ramena a lakťa	5t844.b↔	Plastika šliach náhradou:stredonožie,prednožie
5t83x.3↔	Iná rekonštrukcia svalov v obl.predlaktia	5t844.c	Plastika šliach náhradou v oblasti ruky
5t83x.4	Iná rekonštrukcia svalov v obl.hrud.steny a chrbta	5t844.x	Plastika šliach náhradou:ostatné
5t83x.5	Iná rekonštrukcia svalov v obl.bruš.steny	5t845.0↔	Plastika šliach náhradou s interponátom:hlava,krk
5t83x.6↔	Iná rekonštrukcia svalov v inguin,genit.a gluteál.obl.	5t845.1↔	Plastika šliach náhr.s interponátom:rameno,axila
5t83x.7↔	Iná rekonštrukcia svalov v obl.stehna a kolena	5t845.2↔	Plastika šliach náhradou s interponátom:rameno,lakeť
5t83x.8↔	Iná rekonštrukcia svalov v obl.predkolenia	5t845.3↔	Plastika šliach náhradou s interponátom:predlaktie
5t83x.9↔	Iná rekonštrukcia svalov v obl.nohy	5t845.4↔	Plastika šliach náhradou s interponátom:hrud.st,chrbát
5t83x.x	Iná rekonštrukcia svalov:ostatné	5t845.5↔	Plastika šliach náhradou s interponátom:bruš.stena
5t840.0↔	Predĺženie šliach:hlava a krk	5t845.6↔	Plastika šliach náhr.s interponátom:inguin,genit,glut.obl
5t840.1↔	Predĺženie šliach:rameno a axila	5t845.7↔	Plastika šliach náhr.s interponátom:stehno,koleno
5t840.2↔	Predĺženie šliach:rameno a lakeť	5t845.8↔	Plastika šliach náhradou s interponátom:predkolenie
5t840.3↔	Predĺženie šliach:predlaktie	5t845.a↔	Plast. šliach náhradou s interponátom:zadonož,priehlavok
5t840.4↔	Predĺženie šliach:hrudná stena a chrbát	5t845.b↔	Plast.šliach náhradou s interponátom:stredonož,predonož
5t840.5↔	Predĺženie šliach:brušná stena	5t845.c	Plastika šliach náhradou s interponátom v oblasti ruky
5t840.6↔	Predĺženie šliach:inguin,genit.a glut.obl.	5t845.x	Plastika šliach náhradou s interponátom:ostatné
5t840.7↔	Predĺženie šliach:stehno a koleno	5t846.0↔	Tvorba transplantátu šliach:hlava a krk
5t840.8↔	Predĺženie šliach:predkolenie	5t846.1↔	Tvorba transplantátu šliach:rameno,axila
5t840.a↔	Predĺženie šliach:zadonožie a priehlavok	5t846.2↔	Tvorba transplantátu šliach:rameno a lakeť
5t840.b↔	Predĺženie šliach:stredonožie a prednožie	5t846.3↔	Tvorba transplantátu šliach:predlaktie
5t840.c	Predĺženie šliach v oblasti ruky	5t846.4↔	Tvorba transplantátu šliach:hrud.st,chrbát
5t840.x	Predĺženie šliach:ostatné	5t846.5↔	Tvorba transplantátu šliach:brušná stena
5t841.0↔	Skrátenie šliach:hlava a krk	5t846.6↔	Tvorba transplantátu šliach:inguin,genit,glut.obl.
5t841.1↔	Skrátenie šliach:rameno a axila	5t846.7↔	Tvorba transplantátu šliach:stehno a koleno
5t841.2↔	Skrátenie šliach:rameno a lakeť	5t846.8↔	Tvorba transplantátu šliach:predkolenie
5t841.3↔	Skrátenie šliach:predlaktie	5t846.a↔	Tvorba transplantátu šliach:zadonožie,priehlavok
5t841.4↔	Skrátenie šliach:hrudná stena a chrbát	5t846.b↔	Tvorba transplantátu šliach:stredonožie,prednožie
5t841.5↔	Skrátenie šliach:brušná stena	5t846.c	Tvorba transplantátu šliach v oblasti ruky
5t841.6↔	Skrátenie šliach:inguin,genit.a glut.obl.	5t846.x	Tvorba transplantátu šliach:ostatné
5t841.7↔	Skrátenie šliach:stehno a koleno	5t847.0↔	Transplantácia šliach:hlava a krk
5t841.8↔	Skrátenie šliach:predkolenie	5t847.1↔	Transplantácia šliach:rameno a axila
5t841.a↔	Skrátenie šliach:zadonožie a priehlavok	5t847.2↔	Transplantácia šliach:rameno a lakeť
5t841.b↔	Skrátenie šliach:stredonožie a prednožie	5t847.3↔	Transplantácia šliach:predlaktie
5t841.c	Skrátenie šliach v oblasti ruky	5t847.4↔	Transplantácia šliach:hrudná stena a chrbát
5t841.x	Skrátenie šliach:ostatné	5t847.5↔	Transplantácia šliach:brušná stena
5t842.0↔	Transpozícia šliach:hlava a krk	5t847.6↔	Transplantácia šliach:inguinál,genit.a glut.obl.
5t842.1↔	Transpozícia šliach:rameno,axila	5t847.7↔	Transplantácia šliach:stehno a koleno
5t842.2↔	Transpozícia šliach:rameno a lakeť	5t847.8↔	Transplantácia šliach:predkolenie
5t842.3↔	Transpozícia šliach:predlaktie	5t847.a↔	Transplantácia šliach:zadonožie a priehlavok
5t842.4↔	Transpozícia šliach:hrud.stena a chrbát	5t847.b↔	Transplantácia šliach:stredonožie a prednožie
5t842.6↔	Transpozícia šliach:inguin,genit,glut.obl.	5t847.c	Transplantácia šliach v oblasti ruky

5t847.x	Transplantácia šliach:ostatné	5t858.7↔	Sekundárna tenodéza 1 šľachy:steh,kol.
5t848.0↔	Výmena transplantátu šliach:hlava a krk	5t858.8↔	Sekundárna tenodéza 1 šľachy:predk.
5t848.1↔	Výmena transplantátu šliach:rameno,axila	5t858.9↔	Sekundárna tenodéza 1 šľachy:noha
5t848.2↔	Výmena transplantátu šliach:rameno a lakeť	5t858.x	Sekundárna tenodéza jednej šľachy:ostatné
5t848.3↔	Výmena transplantátu šliach:predlaktie	5t859.0↔	Primárna tenodéza viac šliach:hlava,krk
5t848.4↔	Výmena transplantátu šliach:hrud.st,chrbát	5t859.1↔	Primárna tenodéza viac šliach:rameno,axila
5t848.5↔	Výmena transplantátu šliach:brušná stena	5t859.2↔	Primárna tenodéza viac šliach:rameno,lakeť
5t848.6↔	Výmena transplantátu šliach:inguin,genit,glut.obl	5t859.3↔	Primárna tenodéza viac šliach:predlaktie
5t848.7↔	Výmena transplantátu šliach:stehno a koleno	5t859.4↔	Primárna tenodéza viac šliach:hrud.stena,chrbát
5t848.8↔	Výmena transplantátu šliach:predkolenie	5t859.5↔	Primárna tenodéza viac šliach:bruš.stena
5t848.a↔	Výmena transplantátu šliach:zadonožie,priehlavok	5t859.6↔	Primárna tenodéza viacerých šliach:ing,gen,gl.obl.
5t848.b↔	Výmena transplantátu šliach:stredonožie a prednožie	5t859.7↔	Primárna tenodéza viac šliach:stehno,koleno
5t848.c	Výmena transplantátu šliach v oblasti ruky	5t859.8↔	Primárna tenodéza viac šliach:predkolenie
5t848.x	Výmena transplantátu šliach:ostatné	5t859.9↔	Primárna tenodéza viacerých šliach:noha
5t849.0↔	Odstránenie transplantátu šliach:hlava a krk	5t859.x	Primárna tenodéza viac šliach:ostatné
5t849.1↔	Odstránenie transplantátu šliach:rameno,axila	5t85a.0↔	Sekundárna tenodéza viac šliach:hlava,krk
5t849.2↔	Odstránenie transplantátu šliach:rameno a lakeť	5t85a.1↔	Sekundárna tenodéza viac šliach:rameno,axila
5t849.3↔	Odstránenie transplantátu šliach:predlaktie	5t85a.2↔	Sekundárna tenodéza viac šliach:ram,lakeť
5t849.4↔	Odstránenie transplantátu šliach:hrud.st,chrbát	5t85a.3↔	Sekundárna tenodéza viac šliach:predlaktie
5t849.5↔	Odstránenie transplantátu šliach:brušná stena	5t85a.4↔	Sekundárna tenodéza viac šliach:hrud.stena,chrbát
5t849.6↔	Odstránenie transplantátu šliach:ingv,genit,glut.obl.	5t85a.6↔	Sekundárna tenodéza viac šliach:ing,gen,gl.obl.
5t849.7↔	Odstránenie transplantátu šliach:stehno a koleno	5t85a.7↔	Sekundárna tenodéza viac šliach:stehno,koleno
5t849.8↔	Odstránenie transplantátu šliach:predkolenie	5t85a.8↔	Sekundárna tenodéza viac šliach:predk.
5t849.a↔	Odstránenie transplantátu šliach:zadonožie,priehlavok	5t85a.9↔	Sekundárna tenodéza viac šliach:noha
5t849.b↔	Odstránenie transplantátu šliach:stredonožie,prednožie	5t85a.x	Sekundárna tenodéza viac šliach:ostatné
5t849.c	Odstránenie transplantátu šliach z oblasti ruky	5t860.x↔	Sutúra fascii:ostatné
5t849.x	Odstránenie transplantátu šliach:ostatné	5t861.0↔	Predženie fascii v obl.hlavy a krku
5t84x.0↔	Iné rekonštrukcie šliach:hlava a krk	5t861.1↔	Predženie fascii v obl.ramena,axily
5t84x.1↔	Iné rekonštrukcie šliach:rameno a axila	5t861.2↔	Predženie fascii v obl.ramena a lakťa
5t84x.2↔	Iné rekonštrukcie šliach:rameno a lakeť	5t861.3↔	Predženie fascii v obl.predlaktia
5t84x.3↔	Iné rekonštrukcie šliach:predlaktie	5t861.4↔	Predženie fascii v obl.hrud.steny a chrbta
5t84x.4↔	Iné rekonštrukcie šliach:hrud.stena a chrbát	5t861.5↔	Predženie fascii v obl.bruš.steny
5t84x.5↔	Iné rekonštrukcie šliach:brušná stena	5t861.6↔	Predženie fascii v inguin,gen,glut.obl.
5t84x.6↔	Iné rekonštrukcie šliach:inguin,genit,glut.obl	5t861.7↔	Predženie fascii v obl.stehna,kolena
5t84x.7↔	Iné rekonštrukcie šliach:stehno a koleno	5t861.8↔	Predženie fascii v obl.predkolenia
5t84x.8↔	Iné rekonštrukcie šliach:predkolenie	5t861.9↔	Predženie fascii v obl.nohy
5t84x.a↔	Iné rekonštrukcie šliach:zadonožie,priehlavok	5t861.x	Predženie fascii:ostatné
5t84x.b↔	Iné rekonštrukcie šliach:stredonožie,prednožie	5t862.0↔	Skrátenie (raphage) fascii:hlava a krk
5t84x.c	Iné rekonštrukcie šliach v oblasti ruky	5t862.1↔	Skrátenie (raphage) fascii:rameno,axila
5t84x.d	Rekonštrukcia šľachy vložení spacera alebo voľného šľachové	5t862.2↔	Skrátenie (raphage) fascii:rameno a lakeť
5t84x.x	Iné rekonštrukcie šliach:ostatné	5t862.3↔	Skrátenie (raphage) fascii:predlaktie
5t850.0↔	Reinzercia šľachy v obl.hlavy,krku	5t862.4↔	Skrátenie (raphage) fascii:hrud.stena a chrbát
5t850.1↔	Reinzercia šľachy v obl.ramena,axily	5t862.5↔	Skrátenie (raphage) fascii:brušná stena
5t850.2↔	Reinzercia šľachy v obl.ramena,lakťa	5t862.6↔	Skrátenie (raphage) fascii:inguin,gen,glut.obl.
5t850.3↔	Reinzercia šľachy v obl.predlaktia	5t862.7↔	Skrátenie (raphage) fascii:stehno a koleno
5t850.4↔	Reinzercia šľachy v obl.hrud.steny,chrbta	5t862.8↔	Skrátenie (raphage) fascii:predkolenie
5t850.5↔	Reinzercia šľachy v obl.bruš.steny	5t862.9↔	Skrátenie (raphage) fascii:noha
5t850.6↔	Reinzercia šľachy v inguin,gen,glut.obl.	5t862.x	Skrátenie (raphage) fascii:ostatné
5t850.7↔	Reinzercia šľachy v obl.stehna,kolena	5t863.0↔	Zdvojenie jednej fascie:hlava a krk
5t850.8↔	Reinzercia šľachy v obl.predkolenia	5t863.1↔	Zdvojenie jednej fascie:rameno,axila
5t850.9↔	Reinzercia šľachy v obl.nohy	5t863.2↔	Zdvojenie jednej fascie:rameno a lakeť
5t850.x	Reinzercia šľachy:ost.	5t863.3↔	Zdvojenie jednej fascie:predlaktie
5t857.0↔	Primárna tenodéza 1 šľachy:hlava,krk	5t863.4↔	Zdvojenie jednej fascie:hrud.stena a chrbát
5t857.1↔	Primárna tenodéza 1 šľachy:rameno,axila	5t863.5↔	Zdvojenie jednej fascie:brušná stena
5t857.2↔	Primárna tenodéza 1 šľachy:rameno,lakeť	5t863.6↔	Zdvojenie jednej fascie:ingv,gen,glut.obl.
5t857.3↔	Primárna tenodéza 1 šľachy:predlaktie	5t863.7↔	Zdvojenie jednej fascie:stehno a koleno
5t857.4↔	Primárna tenodéza 1 šľachy:hrud.stena,chrbát	5t863.8↔	Zdvojenie jednej fascie:predkolenie
5t857.5↔	Primárna tenodéza 1 šľachy:bruš.stena	5t863.9↔	Zdvojenie jednej fascie:noha
5t857.6↔	Primárna tenodéza 1 šľachy:ing,gen,gl.obl.	5t863.x	Zdvojenie jednej fascie:ostatné
5t857.7↔	Primárna tenodéza 1 šľachy:steh,kol.	5t864.0↔	Autológná transplantácia fascii:hlava a krk
5t857.8↔	Primárna tenodéza 1 šľachy:predk.	5t864.1↔	Autológná transplantácia fascii:rameno,axila
5t857.9↔	Primárna tenodéza 1 šľachy:noha	5t864.2↔	Autológná transplantácia fascii:rameno a lakeť
5t857.x	Primárna tenodéza jednej šľachy:ostatné	5t864.3↔	Autológná transplantácia fascii:predlaktie
5t858.0↔	Sekundárna tenodéza 1 šľachy:hlava,krk	5t864.4↔	Autológ.transplantácia fascii:hručná stena a chrbát
5t858.1↔	Sekundárna tenodéza 1 šľachy:rameno,axila	5t864.5↔	Autológná transplantácia fascii:brušná stena
5t858.2↔	Sekundárna tenodéza 1 šľachy:rameno,lakeť	5t864.6↔	Autológná transplantácia fascii:inguin,gen,glut.obl.
5t858.3↔	Sekundárna tenodéza 1 šľachy:predlaktie	5t864.7↔	Autológná transplantácia fascii:stehno a koleno
5t858.4↔	Sekundárna tenodéza 1 šľachy:hrud.stena,chrbát	5t864.8↔	Autológná transplantácia fascii:predkolenie
5t858.5↔	Sekundárna tenodéza 1 šľachy:bruš.stena	5t864.9↔	Autológná transplantácia fascii:noha
5t858.6↔	Sekundárna tenodéza 1 šľachy:ing,gen,gl.obl.	5t864.x	Autológná transplantácia fascii:ostatné

5t865.0↔	Alogénna transplantácia fascií:hlava a krk	5t871.4↔	Pl.rek.s lok.fasciok.l.na cie.v.st.na sval,fasc:hr.sten,chr.b.
5t865.1↔	Alogénna transplantácia fascií:rameno,axila	5t871.5↔	Pl.rek.s lok.fasciok.l.na cie.v.stop.na sval,fasc:bruš.stena
5t865.2↔	Alogénna transplantácia fascií:rameno a lakeť	5t871.6↔	Pl.rek.s lok.fasciok.l.na c.st.na sval,fasc:ing.gen,gl.obl.
5t865.3↔	Alogénna transplantácia fascií:predlaktie	5t871.7↔	Pl.rek.s lok.fasciokut.l.na cie.v.stop.na sval,fasc:steh,kol.
5t865.4↔	Alogén.transplantácia fascií:hруд.stena a chrbát	5t871.8↔	Pl.rek.s lok.fasciokut.l.na cie.v.stop.na sval,fasc:predk.
5t865.5↔	Alogénna transplantácia fascií:brušná stena	5t871.9↔	Pl.rek.s lok.fasciokut.l.na cie.v.stop.na sval,fasc:noha
5t865.6↔	Alogénna transplantácia fascií:inguin,gen,glut.obl.	5t871.x	Plast.rek.s lok.fasciokut.lal.na cie.v.stop.na sval,fasc:ost.
5t865.7↔	Alogénna transplantácia fascií:stehno a koleno	5t872.0↔	Pl.rek.s lok.adipofasc.lal.na sval,fasc:hlava,krk
5t865.8↔	Alogénna transplantácia fascií:predkolenie	5t872.1↔	Pl.rek.s lok.adipofasc.lal.na sval,fasc:rameno,axi.
5t865.9↔	Alogénna transplantácia fascií:noha	5t872.2↔	Pl.rek.s lok.adipofasc.lal.na sval,fasc:ram,lakeť
5t865.x	Alogénna transplantácia fascií:ostatné	5t872.3↔	Pl.rek.s lokál.adipofasc.lal.na sval,fasc:predlak
5t866.0↔	Revízia transplantátu fascií:hlava a krk	5t872.4↔	Pl.rek.s lok.adipofasc.lal.na sval,fasc:hr.stena,chr.b.
5t866.1↔	Revízia transplantátu fascií:rameno,axila	5t872.5↔	Pl.rek.s lok.adipofasciál.lal.na sval,fasc:bruš.stena
5t866.2↔	Revízia transplantátu fascií:rameno a lakeť	5t872.6↔	Pl.rek.s lok.adipofasc.lal.na sval,fasc:inguin,gen,gl.obl.
5t866.3↔	Revízia transplantátu fascií:predlaktie	5t872.7↔	Pl.rek.s lok.adipofasc.lalokom na sval,fasc:steh,kol.
5t866.4↔	Revízia transplantátu fascií:hруд.stena a chrbát	5t872.8↔	Plast.rek.s lok.adipofasc.lal.na sval,fasc:predkol.
5t866.5↔	Revízia transplantátu fascií:brušná stena	5t872.9↔	Pl.rek.s lok.adipofasc.lalokom na sval,fasc:noha
5t866.6↔	Revízia transplantátu fascií:inguin,gen,glut.obl.	5t872.x	Plast.rek.s lokál.adipofasc.lalok.na sval.a fasciách:ost.
5t866.7↔	Revízia transplantátu fascií:stehno a koleno	5t873.0↔	Pl.rek.s lok.adipofasc.l.na cie.v.stop.na sval,fasc:hlava,krk
5t866.8↔	Revízia transplantátu fascií:predkolenie	5t873.1↔	Pl.rek.s lok.adipofasc.lalok.na cie.v.st.na sval,fasc:ram,axila
5t866.9↔	Revízia transplantátu fascií:noha	5t873.2↔	Pl.rek.s lok.adipofasc.l.na cie.v.stop.na sval,fasc:ram,lak.
5t866.x	Revízia transplantátu fascií:ostatné	5t873.3↔	Pl.rek.s lok.adipofasc.l.na cie.v.stop.na sval,fasc:predlakt
5t867.0↔	Výmena transplantátu fascií:hlava a krk	5t873.4↔	Pl.rek.s lok.adipofasc.l.na c.st.na sval,fasc:hr.sten,chr.b.
5t867.1↔	Výmena transplantátu fascií:rameno,axila	5t873.5↔	Pl.rek.s lok.adipofasc.l.na cie.v.stop.na sval,fasc:br.stena
5t867.2↔	Výmena transplantátu fascií:rameno a lakeť	5t873.6↔	Pl.rek.s lok.adipof.l.na c.stop.na sval,fasc:ing.gen,gl.obl.
5t867.3↔	Výmena transplantátu fascií:predlaktie	5t873.7↔	Pl.rek.s lok.adipofasc.lal.na c.stop.na sval,fasc:steh,kol.
5t867.4↔	Výmena transplantátu fascií:hруд.stena a chrbát	5t873.8↔	Pl.rek.s lok.adipofasc.l.na cie.v.stop.na sval,fasc:predkol
5t867.5↔	Výmena transplantátu fascií:brušná stena	5t873.9↔	Plast.rek.s lok.adipofasc.l.na cie.v.stop.na sval,fasc:noha
5t867.6↔	Výmena transplantátu fascií:inguinál,genit.a glut.obl.	5t873.x	Pl.rek.s lok.adipofasc.lal.na cie.v.stopke na sval,fasc:ost.
5t867.7↔	Výmena transplantátu fascií:stehno a koleno	5t874.0↔	Pl.rek.s lokál.fasciál.lalok.na sval,fasc:hlava,krk
5t867.8↔	Výmena transplantátu fascií:predkolenie	5t874.1↔	Pl.rek.s lokál.fasciál.lalok.na sval,fasc:rameno,axila
5t867.9↔	Výmena transplantátu fascií:noha	5t874.2↔	Pl.rek.s lokál.fasciál.lalok.na sval,fasc:ram,lakeť
5t867.x	Výmena transplantátu fascií:ostatné	5t874.3↔	Pl.rek.s lokál.fasciál.lalokok.na sval,fasc:predlaktie
5t869.0↔	Krytie defektu fascií autogen.mat:hlava,krk	5t874.4↔	Pl.rek.s lokál.fasciál.lalok.na sval,fasc:hруд.stena,chr.b.
5t869.1↔	Krytie defektu fascií autogen.mat:rameno,axila	5t874.5↔	Pl.rek.s lokál.fasciál.lalok.na sval,fasc:bruš.stena
5t869.2↔	Krytie defektu fascií autogen.mat:ram	5t874.6↔	Pl.rek.s lokál.fasciál.lalok.na sval,fasc:inguin,gen,gl.obl.
5t869.3↔	Krytie defektu fascií autogen.mat:predlaktie	5t874.7↔	Pl.rek.s lokál.fasciál.lalok.na sval,fasc:steh,kol.
5t869.4↔	Krytie defektu fascií autogen.mat:hr.stena a chrbát	5t874.8↔	Pl.rek.s lokál.fasciál.lalok.na sval,fasc:predkol
5t869.5↔	Krytie defektu fascií autogen.mat:bruš.stena	5t874.9↔	Pl.rek.s lokál.fasciál.lalok.na sval,fasc:noha
5t869.6↔	Krytie defektu fascií autogen.mat:inguin,gen,glut.obl.	5t874.x	Plast.rekonštr.s lokál.fasciál.lal.na sval,fasc:ost.
5t869.7↔	Krytie defektu fascií autogen.mat:steh,kol.	5t875.0↔	Pl.rek.s lok.fasciál.l.na cie.v.stopke na sval,fasc:hl,krk
5t869.8↔	Krytie defektu fascií autogen.mat:predkolenie	5t875.1↔	Pl.rek.s lok.fasciál.l.na cie.v.stopke na sval,fasc:ram,axila
5t869.9↔	Krytie defektu fascií autogen.mat:noha	5t875.2↔	Pl.rek.s lok.fasciál.l.na cie.v.stopke na sval,fasc:ram,lakeť
5t869.x	Krytie defektu fascií autogen.mat:ostatné	5t875.3↔	Pl.rek.s lok.fasciál.l.na cie.v.stopke na sval,fasc:predl.
5t86a.0↔	Krytie defektu fascií alogén.mat:hlava,krk	5t875.4↔	Pl.rek.s lok.fasciál.l.na cie.v.stop.na sval,fasc:hr.st,chr.b.
5t86a.1↔	Krytie defektu fascií alogén.mat:rameno,axila	5t875.5↔	Pl.rek.s lok.fasciál.l.na cie.v.stop.na sval,fasc:bruš.stena
5t86a.2↔	Krytie defektu fascií alogén.mat:rameno,lakeť	5t875.6↔	Pl.rek.s lok.fasciál.l.na c.stop.na sval,fasc:ing.gen,gl.obl.
5t86a.3↔	Krytie defektu fascií alogén.mat:predlaktie	5t875.7↔	Pl.rek.s lok.fasciál.l.na c.stop.na sval,fasc:steh,kol.
5t86a.4↔	Krytie defektu fascií alogén.mat:hруд.stena a chrb.	5t875.8↔	Pl.rek.s lok.fasciál.l.na cie.v.stopke na sval,fasc:predk.
5t86a.5↔	Krytie defektu fascií alogén.mat:bruš.stena	5t875.9↔	Pl.rek.s lok.fasciál.l.na c.stopke na sval,fasc:noha
5t86a.6↔	Krytie defektu fascií alogén.mat:ingv,gen,glut.obl.	5t875.x	Pl.rek.s lok.fasciál.lalok.na cie.v.stopke na sv.a fasc:ost.
5t86a.7↔	Krytie defektu fascií alogén.mat:steh,kol.	5t876.0↔	Pl.rek.s lok.myokután.lalok.na sval.,fasciách:hlava,krk
5t86a.8↔	Krytie defektu fascií alogén.mat:predkolenie	5t876.1↔	Plast.rek.s lok.myokut.lalok.na sval.,fasc:rameno,axila
5t86a.9↔	Krytie defektu fascií alogén.mat:noha	5t876.2↔	Pl.rek.s lok.myokután.lalok.na sval.,fasc:rameno,lakeť
5t86a.x	Krytie defektu fascií alogén.materiálom:ostatné	5t876.3↔	Plast.rek.s lok.myokután.lalok.na sval.,fasc:predlakt
5t870.0↔	Pl.rek.s lok.fasciokut.lalok.na sval.a fasc:hlava,krk	5t876.4↔	Pl.rek.s lok.myokután.lalok.na sval.,fasc:hr.stena,chr.b.
5t870.1↔	Pl.rek.s lok.fasciokut.lalok.na sval.a fasc:rameno,axila	5t876.5↔	Pl.rek.s lok.myokut.lalok.na sval.,fasc:bruš.stena
5t870.2↔	Pl.rek.s lok.fasciokut.lalok.na sval.a fasc:ram,lak.	5t876.6↔	Pl.rek.s lok.myokut.lalok.na sval.,fasc:ing.gen,gl.obl.
5t870.3↔	Plast.rek.s lok.fasciokut.lalok.na sval.a fasc:predl.	5t876.7↔	Pl.rek.s lok.myokut.lalok.na sval.,fasc:stehno,koleno
5t870.4↔	Pl.rek.s lok.fasciokut.lalok.na sval.a fasc:hr.sten,chr.b.	5t876.8↔	Pl.rek.s lok.myokut.lalok.na sval.,fasc:predkolenie
5t870.5↔	Pl.rek.s lok.fasciokut.lalok.na sval.a fasc:bruš.stena	5t876.9↔	Pl.rek.s lokál.myokut.lalok.na sval.,fasc:noha
5t870.6↔	Pl.rek.s lok.fasciokut.lalok.na sval.a fasc:ing.gen,gl.obl.	5t876.x	Pl.rekonštr.s lok.myokut.lalok.na sval.a fasc:ost.
5t870.7↔	Pl.rek.s lok.fasciokut.lalok.na sval.a fasc:steh,kol.	5t877.0↔	Pl.rek.s lok.myokut.l.na cie.v.stop.na svaloch,fasc:hl,krk
5t870.8↔	Pl.rek.s lok.fasciokut.lalok.na sval.a fasc:predkol.	5t877.1↔	Pl.rek.s lok.myokut.l.na c.stop.na sval,fasc:rameno,axila
5t870.9↔	Pl.rek.s lokál.fasciokut.lalok.na sval.a fasc:noha	5t877.2↔	Pl.rek.s lok.myokut.l.na cie.v.stop.na sval,fasc:ram,lakeť
5t870.x	Pl.rek.s lok.fasciokut.lalok.na sval.a fasc:ostatné	5t877.3↔	Pl.rek.s lok.myokut.lalok.na cie.v.stop.na sval,fasc:predlakt
5t871.0↔	Pl.rek.s lok.fasciokut.l.na cie.v.stop.na sval,fasc:hlava,krk	5t877.4↔	Pl.rek.s lok.myokut.l.na c.stop.na sval,fasc:hr.stena,chr.bát
5t871.1↔	Pl.rek.s lok.fasciokut.l.na cie.v.stop.na sval,fasc:ram,axi.	5t877.5↔	Pl.rek.s lok.myokut.l.na cie.v.stop.na sval,fasc:bruš.stena
5t871.2↔	Pl.rek.s lok.fasciokut.l.na cie.v.stop.na sval,fasc:ram,lak.	5t877.6↔	Pl.rek.s lok.myokut.l.na c.stop.na sval,fasc:ing.gen,gl.obl.
5t871.3↔	Pl.rek.s lok.fasciokut.l.na cie.v.stop.na sval,fasc:predl.	5t877.7↔	Pl.rek.s lok.myokut.l.na cie.v.stop.na sval,fasc:stehno,koleno

5t877.8↔	Pl.rek.s lok.myokut.lalok.na cie.v.stop.na sval,fasc:predkol	5t882.1↔	Odobr.myokut.l.sval,šf.a fasc.mikrovask.anast:rameno,axi.
5t877.9↔	Pl.rek.s lok.myokut.l.na cie.v.stop.na sval,fasc:noha	5t882.2↔	Odobr.myokut.l.sval,šf.a fasc.mikrovask.anastm:ram.,lakeť
5t877.x	Pl.rek.s lok.myokut.l.na cie.v.stopke na svaloch a fasc:ost.	5t882.3↔	Odobr.myokut.lal.sval,šf.a fasc.mikrovask.anastm:predlakt
5t878.0↔	Plast.rek.s lok.sval.lalokom na sval,a fasc:hlava,krk	5t882.4↔	Odobr.myokut.l.sval,šf.a fasc.mikrovask.anast:hr.stena,chr.b.
5t878.1↔	Pl.rek.s lok.sval.lalokom na sval,fasc:rameno,axila	5t882.5↔	Odobr.myokut.l.sval,šf.a fasc.mikrovask.anastm:bruš.stena
5t878.2↔	Pl.rek.s lok.sval.lalokom na sval,fasc:ram,lakeť	5t882.6↔	Odobr.myokut.l.sval,šf.a fasc.mikrovask.anast:ing.gen,gl.obl.
5t878.3↔	Plast.rek.s lok.sval.lalokom na sval,fasc:predl.	5t882.7↔	Odobr.myokut.l.sval,šf.a fasc.mikrovask.anastm:steh.,koleno
5t878.4↔	Pl.rek.s lok.sval.lalokom na sval,fasc:hr.stena,chr.b.	5t882.8↔	Odobr.myokut.l.sval,šf.a fasc.mikrovask.anastm:predkol.
5t878.5↔	Pl.rek.s lokál.sval.lalokom na sval,fasc:bruš.stena	5t882.9↔	Odobr.myokut.laloka sval,šf.a f.mikrovask.anast:noha
5t878.6↔	Plast.rek.s lok.sval.lalokom na sval,fasc:inguin,gen,gl.obl.	5t882.x	Odobr.myokut.l.sval,šf.a fascie mikrovask.anastm::ost.
5t878.7↔	Pl.rek.s lok.sval.lalokom na sval,fasc:steh,kol.	5t883.0↔	Odobr.osteo-myok/fasciok.l.sv,šf.a f.mikrovask.anast:hl,krk
5t878.8↔	Pl.rekonštr.s lok.sval.lalokom na sval,fasc:predk.	5t883.1↔	Odobr.osteo-myok/fasciok.l.sv,šf.a f.mikrovas.anast:ram,axi.
5t878.9↔	Pl.rek.s lok.sval.lalokom na sval,fasc:noha	5t883.2↔	Odobr.osteo-myok/fasciok.l.sv,šf.a f.mikrovas.anast:ram,lak.
5t878.x	Pl.rek.s lok.sval.lalokom na sval,fasc:ostatné	5t883.3↔	Odobr.osteo-myok/fasciok.l.sv,šf.a f.mikrovask.anast:predl.
5t879.0↔	Plast.rek.s lokál.sval.l.na cie.v.stop.na sval,fasc:hlava,krk	5t883.4↔	Od.osteo-myok/fasc.lal.sv,šf.a f.mikrovas.anast:hr.st,chr.b.
5t879.1↔	Pl.rek.s lok.sval.lalok.na cie.v.stop.na sval,fasc:rameno,axila	5t883.5↔	Odobr.osteo-myok/fascio.l.sv,šf.a f.mikrov.anast:bruš.st.
5t879.2↔	Pl.rek.s lok.sval.lalok.na cie.v.stop.na sval,fasc:ram,lakeť	5t883.6↔	Odo.osteo-myok/fascio.l.sv,šf.a f.mikrovask.anast:ing.gen,gl.obl
5t879.3↔	Pl.rekonštr.s lok.sval.l.na cie.v.stop.na sval.a fasc:predlakt	5t883.7↔	Odobr.osteo-myok/fascio.l.sv,šf.a f.mikrov.anast:steh,kol.
5t879.4↔	Pl.rek.s lok.sval.l.na cie.v.stop.na sval,fasc:hr.sten,chr.b.	5t883.8↔	Odobr.osteo-myok/fasciok.l.sv,šf.a f.mikrov.anast:predkol.
5t879.5↔	Pl.rek.s lok.sval.l.na cie.v.stop.na sval,fasc:bruš.stena	5t883.9↔	Odobr.osteo-myok/fasciok.lal.sv,šf.a f.mikrov.anast:noha
5t879.6↔	Pl.rek.s lok.sval.l.na c.stop.na sval,fasc:ing.gen,gl.obl.	5t883.x	Odobr.osteo-myok/fasciok.lal.sv,šf.a f.mikrovask.anast:ost.
5t879.7↔	Pl.rek.s lok.sval.l.na cie.v.stop.na sval,fasc:steh,koleno	5t884.0↔	Odobr.iného transpl.sv,šf.a fasc.mikrovask.anast:hl,krk
5t879.8↔	Pl.rek.s lok.sval.lalok.na cie.v.stop.na sval,fasc:predkol.	5t884.1↔	Odobr.i.transpl.sv,šf.a fasc.mikrovask.anast:rameno,axila
5t879.9↔	Pl.rek.s lok.sval.l.na cie.v.stop.na sval.a fasc:noha	5t884.2↔	Odobr.i.transpl.sv,šf.a fasc.mikrovask.anast:ram,lakeť
5t879.x	Plast.rek.s lok.sval.l.na cie.v.stopke na sval,fasc:ost.	5t884.3↔	Odobr.i.transpl.sv,šf.a fasc.mikrovask.anast:predlakt
5t87a.0↔	Plast.rekonš.s lok.lal.na sval,fasc:odd.stop.lal:hlava,krk	5t884.4↔	Odobr.i.transpl.sv,šf.a fasc.mikrovask.anast:hруд.sten,chr.b.
5t87a.1↔	Pl.rekonš.s lok.lal.na sval,fasc:odd.stopky lal:rameno,axila	5t884.5↔	Odobr.i.transpl.sv,šf.a fasc.mikrovask.anast:bruš.stena
5t87a.2↔	Pl.rekonš.s lok.lal.na sval,fasc:odd.stop.lal:ram.,lakeť	5t884.6↔	Odobr.i.transpl.sv,šf.a fasc.mikrovask.anast:ing.gen,gl.obl.
5t87a.3↔	Pl.rekonš.s lok.lal.na sval,fasc:odd.stopky lal:predl.	5t884.7↔	Odobr.i.transpl.sv,šf.a fasc.mikrovask.anast:stehno,kol.
5t87a.4↔	Pl.rekonš.s lok.lal.na sval,fasc:odd.stop.lal:hr.stena,chr.b.	5t884.8↔	Odobr.i.transpl.sv,šf.a fasc.mikrovask.anast:predkol.
5t87a.5↔	Pl.rekonš.s lok.lal.na sval,fasc:odd.stop.lal:bruš.stena	5t884.9↔	Odobr.iného transpl.sv,šf.a fasc.mikrovask.anast:noha
5t87a.6↔	Pl.rekonš.s lok.lal.na sval,fasc:odd.stop.lal:ing.gen,gl.obl.	5t884.x	Odobr.i.transplantátu sv,šf.a fasc.mikrovask.anast:ost.
5t87a.7↔	Pl.rekonš.s lok.lal.na sval,fasc:odd.stop.lal:steh,kol.	5t891.0↔	Totálna resekcia burzy v obl.hlavý,krku
5t87a.8↔	Pl.rekonš.s lok.lal.na sval,fasc:odd.stop.laloka:predkol	5t891.1↔	Totálna resekcia burzy v obl.ramena,axily
5t87a.9↔	Pl.rekonš.s lok.lal.na sval.a fasc:odd.stop.lal:noha	5t891.2↔	Totálna resekcia burzy v obl.ram,lakťa
5t87a.x↔	Pl.rekonš.s lok.lal.na sval,fasc:odd.stopky laloka:ost.	5t891.3↔	Totálna resekcia burzy v obl.predlaktia
5t87x.0↔	Iné plast.rekonš.s lok.lal.na sval.a fasc:hl,krk	5t891.4↔	Totálna resekcia burzy v obl.hrud.steny,chrbta
5t87x.1↔	Iné pl.rekonš.s lok.lal.na sval,fasc:rameno,axila	5t891.5↔	Totálna resekcia burzy v obl.bruš.steny
5t87x.2↔	Iné pl.rekonš.s lokál.lal.na sval,fasc:ram,lakeť	5t891.6↔	Tot.resekcia burzy v inguinin,genit,gluteál.obl.
5t87x.3↔	Iné pl.rekonš.s lok.lal.na sval,fasc:predlaktie	5t891.7↔	Totálna resekcia burzy v obl.stehna,kolena
5t87x.4	Iné pl.rekonš.s lok.lal.na sval,fasc:hr.stena,chr.b.	5t891.8↔	Totálna resekcia burzy v obl.predkolena
5t87x.5	Iné pl.rekonš.s lok.lalokom na sval,fasc:bruš.stena	5t891.9↔	Totálna resekcia burzy v obl.nohy
5t87x.6	Iné pl.rekonš.s lok.lal.na sval,fasc:inguin,gen,gl.obl.	5t891.x	Totálna resekcia burzy:ostatné
5t87x.7↔	Iné pl.rekonš.s lok.lal.na sval,fasc:steh,kol.	5t991	Debridement mäkk.č.pohyb.aparátu, viacrvstvý
5t87x.8↔	Iné pl.rekonš.s lok.lal.na sval,fasc:predk.	5t994.2↔	Viaczákr.OP stredy ruky,prst v 1sed:2lúč.str.ruky/2lúč.prst.ru
5t87x.9↔	Iné pl.rekonš.s lok.lal.na sval,fasc:noha	5t994.3↔	Viaczákr.OP stredy ruky,prst v 1sed:3lúč.str.ruky/3lúč.prst.ru
5t87x.x	Iné pl.rekonš.s lok.lal.na sval,fasc:ostatné	5t994.4↔	Viaczákr.OP str.ruky,prst v 1sed:4lúč.str.ruky/4lúč.prst.ru
5t880.0↔	Odobr.fasciokut.lal.svalu,šf.a fasc.s mikrovask.anastm:hl,krk	5t994.5↔	Viaczákr.OP str.ruky,prst v 1sed:5lúč.stredy r./5lúč.prst.ru
5t880.1↔	Odobr.fasciokut.l.svalu,šf.a fasc.s mikrovask.anast:ram,axi.	5t994.6↔	Viacz.OP str.ruky a prst v 1sedeni:6 a viac lúč.str.r./lúč.prst.r.
5t880.2↔	Odobr.fasciokut.l.sv.,šf.a fasc.s mikrovask.anast:ram.,lakeť	5v141.0	R.a roz.odst.ch.tk.na ko.a podk:b.prim.uz.ra:hist.kontr:pera
5t880.3↔	Odobr.fasciokut.lal.sv.,šf.a fasc.s mikrovask.anastm:predl.	5v141.4	R.a roz.odstr.ch.tk.na ko.a podk:b.pr.uz.ra:hist.kontr:i.č.hl.
5t880.4↔	Odobr.fasciok.l.sv.,šf.a fasc.s mikrovask.anast:hr.sten,chr.b.	5v141.5	Rad.a rozs.odst.ch.tk.na ko.a podk:b.pr.uz.ra:hist.kontr:krk
5t880.5↔	Odobr.fasciok.l.svalu,šf.a fasc.s mikrovask.anast:bruš.stena	5v141.6↔	R.a roz.ods.ch.tk.na ko.a podk:b.pr.uz.ra:his.kontr:ram,axila
5t880.6↔	Odobr.fasciok.l.sv.,šf.a fasc.s mikrovas.anast:ing.gen,gl.obl.	5v141.7↔	R.a roz.ods.ch.tk.ko.a podk:b.pr.uz.ra:hist.kontr:ram,lakeť
5t880.7↔	Odobr.fasc.lal.svalu,šf.a fasc.s mikrovask.anastm:stehn.,kol.	5v141.8↔	R.a roz.odst.ch.tk.ko.a podk:b.prim.uz.ra:hi.kon:predlaktie
5t880.8↔	Odobr.fasciok.l.sv.,šf.a fasc.s mikrovask.anast:predk.	5v141.9↔	Rad.a rozs.odst.chor.tk.ko.a podk:b.prim.uz.ra:hist.kontr:ruka
5t880.9↔	Odobr.fasciok.l.svalu,šf.a fasc.s mikrovask.anast:noha	5v141.a	R.a roz.ods.ch.tk.ko.a podk:b.pr.uz.ra:hi.kon:hруд.st,chrbát
5t880.x	Odobr.fasciok.lalok.svalu,šf.a fasc.s mikrovask.anast:ost.	5v141.b	Rad.a rozs.odst.ch.tk-ko.a podk:b.pr.uz.ra:his.kon:bruš.o
5t881.0↔	Odobr.septokut.l.sval,šf.a fasc.mikrovask.anastm:hlava,krk	5v141.c	Rad.a rozs.odst.ch.tk.ko.a podk:b.pri.uz.ra:his.kon:ing.genit.o
5t881.1↔	Odobr.septokut.lal.sval,šf.a fasc.mikrovask.an:rameno,axi.	5v141.d	R.a rozs.odst.ch.tk.na ko.a podk:b.pri.uz.ra:his.kon:glut.o
5t881.2↔	Odobr.septokut.l.sval,šf.a fasc.mikrovask.anastm:ram.,lakeť	5v141.e↔	R.a roz.ods.ch.tk.ko.a podk:b.pr.uz.ra:hist.kontr:stehno,kol
5t881.3↔	Odobr.septokut.lal.sval,šf.a fasc.mikrovask.anastm:predlakt	5v141.f↔	R.a roz.ods.ch.tk.ko.a podk:b.pr.uz.ra:his.kon:predkol
5t881.4↔	Odobr.septok.l.sval,šf.a fasc.mikrovask.anast:hr.stena,chr.b.	5v141.g↔	R.a rozs.ods.ch.tk.na ko.a podk:b.pr.uz.ra:his.kon:chodidlo
5t881.5↔	Odobr.septokut.l.sval,šf.a fasc.mikrovask.anastm:bruš.stena	5v141.x	R.a roz.ods.ch.tk.na ko.a podk:b.prim.uzav.ra:hist.kontr:ost.
5t881.6↔	Odobr.septok.l.sval,šf.a fasc.mikrovask.anast:ing.gen,gl.obl.	5v143.0	Rad.a rozs.odst.ch.tk.na k.a podk:prim.uz.rany:hist.kontr:pera
5t881.7↔	Odobr.septokut.lal.sv.,šf.a fasc.mikrovask.anastm:steh.,kol.	5v143.4	R.a roz.ods.chor.tk.koži a podk:prim.uz.ra:hist.kontr:i.č.hlavý
5t881.8↔	Odobr.septokut.l.sval,šf.a fasc.mikrovask.anastm:predk.	5v143.5	Rad.a rozs.ods.ch.tk.na k.a podk:prim.uzav.ra:hist.kontr:krk
5t881.9↔	Odobr.septokut.laloka sval,šf.a f.mikrovask.anast:noha	5v143.6↔	R.a rozs.ods.chor.tk.na ko.a podk:pri.uz.r:hist.kontr:ram,axila
5t881.x	Odobr.septokut.l.sval,šf.a fascie mikrovask.anastm:ost.	5v143.7↔	Rad.a roz.ods.ch.tk.na k.a podk:prim.uz.r:his.kontr:ram,lakeť
5t882.0↔	Odobr.myokut.l.sval,šf.a fasc.mikrovask.anastm:hlava,krk	5v143.8↔	R.a roz.ods.ch.tk.na ko.a podk:pri.uz.ra:hi.kontr:predlaktie

5v143.9↔	Rad.a roz.s.odstr.chor.tk.na ko a podk.pri.uz.ra.hist.kontr.ruka	5v211.7↔	Vol.tx.kože od darcu:kompl.dermoepider.štep:ram.,lakeť
5v143.a	R.a roz.ods.ch.tk.na k.a podk.prim.uz.r.hist.kontr.hr.st.,chrb	5v211.8↔	Vol.tx.kože od darcu:komplet.dermoepid.štep:predlaktie
5v143.b	Rad.a roz.s.odst.chor.tk.na k.a podk.prim.uz.ra.hist.kon:bruš.o	5v211.9↔	Vol.tx.kože od darcu:kompl.dermoepidermálny štep:ruka
5v143.c	R.a roz.s.ods.ch.tk.na k.a podk.prim.uz.r.hist.kontr:ing.genit.o	5v211.a	Vol.tx.kože od darcu:kompl.dermoepid.štep:hруд.st.,chrbát
5v143.d	Rad.a roz.s.ods.ch.tk.na ko.a podk.pri.uz.rany:hist.kon:glut.o	5v211.b	Vol.tx.kože od darcu:komplet.dermoepiderm.štep:bruš.obl.
5v143.e↔	Rad.a roz.s.ods.ch.tk.na k.a podk.pri.uz.r.hist.kontr:stehn,kol	5v211.c	Vol.tx.kože od darcu:kompl.dermoepid.štep:inguin.genit.o.
5v143.f↔	R.a roz.s.ods.ch.tk.na k.a podkož:pri.uz.rany:hist.kont:predkol	5v211.d	Vol.tx.transplant.kože od darcu:kompl.dermepid.štep:glut.obl
5v143.g↔	Rad.a roz.s.ods.chor.tk.koži a podk.prim.uz.ra:hist.kontr:noha	5v211.e↔	Vol.tx.kože od darcu:kompl.dermoepid.štep:stehno,koleno
5v144.4	Radik.a roz.s.odstr.ch.t.na k.a podk.s tx/transpoz:o.č.hlavý	5v211.f↔	Volná tx.kože od darcu:kompl.dermoepid.štep:predkol
5v144.5	Rad.a roz.s.odstr.chor.tk.na koži a podk.s tx/transpoz:krk	5v211.g↔	Vol.tx.transpl.kože od darcu:kompl.dermoepiderm.štep:noha
5v144.6↔	Rad.a roz.s.odstr.ch.t.na k.a podk.s tx/transpoz:ram,axila	5v211.x	Vol.tx.transpl.kože od darcu:kompl.dermoepiderm.štep:ost
5v144.7↔	Radik.a roz.s.odstr.ch.t.na k.a podk.s tx/transpoz:ram,lak.	5v212.0	Vol.tx.transpl.kože od darcu:kompozit.(viactkaniv) štep:pery
5v144.8↔	Rad.a roz.s.odstr.chor.tk.na k.a podkož.s tx/transpoz:predlak	5v212.4	Vol.tx.kože od darcu:kompozit.(viactk)štep:ost.č.hlavý
5v144.9↔	Radik.a roz.s.odstr.chor.tk.na koži a podk.s tx/transpoz:ruka	5v212.5	Vol.tx.kože od darcu:kompozitný(viactkaniv)štep:krk
5v144.a	Rad.a roz.s.odstr.ch.t.na k.a podk.s tx/transpoz:hруд.st.,chrb	5v212.6↔	Vol.tx.kože od darcu:kompozit(viactkaniv)štep:rameno,axila
5v144.b	Rad.a roz.s.odstr.ch.t.na koži a podk.s tx/transpoz:bruš.obl.	5v212.7↔	Vol.tx.kože od darcu:kompozit.(viactkaniv)štep:ram,lakeť
5v144.c	Rad.a roz.s.ods.ch.tk.k.a podk.s tx/transpoz:inguin.genit.o	5v212.8↔	Vol.tx.kože od darcu:kompozit.(viactkaniv)štep:predlaktie
5v144.d	Rad.a roz.s.odstr.ch.t.na k.a podk.s tx/transpoz:glut.obl.	5v212.9↔	Vol.tx.kože od darcu:kompozit.(viactkaniv)štep:ruka
5v144.e↔	Radik.a roz.s.ods.chor.tk.na koži a podk.s tx/trp:stehno,kol	5v212.a	Vol.tx.kože od darcu:kompozit.(viactkan)štep:hруд.st,chrbát
5v144.f↔	Radik.a roz.s.odstr.chor.tk.na k.a podk.s tx/transpoz:predkol.	5v212.b	Vol.tx.kože od darcu:kompozit.(viactkaniv).štep:bruš.obl.
5v144.g↔	Rad.a roz.s.odstr.ch.t.na koži a podk.s tx/transpoz:noha	5v212.c	Vol.tx.kože od darcu:kompoz.(viactkaniv)štep:inguin.genit.o
5v144.x↔	Radik.a roz.s.odstr.ch.t.na koži a podk.s tx/transpoziciou:ost.	5v212.d	Vol.tx.kože od darcu:kompozit.(viactkaniv).štep:glut.obl.
5v145.4	Rad.a roz.s.ods.ch.tk.k.a podk.tx/transpoz,mikrogr.chi:č.hlavý	5v212.e↔	Vol.tx.kože od darcu:kompozit.(viactkaniv)štep:stehno,koleno
5v145.5	Rad.a roz.s.ods.ch.tk.koži a podk.tx/transpoz,mikrogr.chir:krk	5v212.f↔	Vol.tx.kože od darcu:kompozit.(viactkaniv)štep:predkol
5v145.6↔	R.a roz.s.ods.ch.tk.k.a podk.tx/transpoz,mikrogr.chir:ram,axila	5v212.g↔	Vol.tx.kože od darcu:kompozit.(viactkaniv)štep:noha
5v145.7↔	R.a roz.s.ods.ch.tk.k.a podk.tx/transpoz,mikrograf.chir:ram,lak	5v212.x	Volná tx.kože od darcu:kompozit.(viactkaniv)štep:ost.
5v145.8↔	R.a roz.s.ods.ch.tk.ko.a podk.transpl/transpo,mikr.ch:predlak	5v21x.x	Volná transplantácia kože od darcu:ostatné
5v145.9↔	Rad.a roz.s.ods.ch.tk.k.a podk:tx/transpoz,mikrogr.chir:ruka	5v220.4	Vol.tx.kože u príjem:čias.dermoepid.štep,malá pl:ost.č.hlavý
5v145.a	Rad.a roz.s.ods.ch.tk.k.a podk.tx/transpoz,mikr.chir:hруд.st,chr	5v220.5	Vol.tx.kože,príjemca:čias.dermoepid.štep,malá pl:krk
5v145.b	Rad.a roz.s.ods.ch.tk.k.a podk.tx/transpo,mikrogr.chi:bruš.o	5v220.6↔	Vol.tx.kože,príjemca:čias.dermoepid.štep,malá pl:ram,axil
5v145.c	Rad.a roz.s.ods.ch.tk.k.a podk.tx/transpoz,mikrogr.ch:ingv,genit	5v220.7↔	Vol.tx.kože,príjemca:čias.dermoepi.štep,malá pl:ram,lakeť
5v145.d	Rad.a roz.s.ods.ch.tk.kože a podk.tx/transpoz,mikrogr.chi:glut.o	5v220.8↔	Vol.tx.kože,príjemca:čias.dermoepid.štep,malá pl:predlakt
5v145.e↔	Rad.a roz.s.ods.ch.tk.k.a podk.tx/transpoz,mikrogr.chi:stehn,kol	5v220.9↔	Vol.tx.kože,príjemca:čias.dermoepider štep,malá pl:ruka
5v145.f↔	Rad.a roz.s.ods.ch.tk.k.a podk.tx/transpoz,mikrogr.chi:predkol	5v220.a	Vol.tx.k,príjemca:čias.dermoepid.štep,malá pl:hруд.st.,chrb
5v145.g↔	Rad.a roz.s.ods.ch.tk.k.a podk.tx/transpoz,mikrogr.chir:noha	5v220.b	Vol.tx.kože,príjemca:čias.dermoepid.štep,malá pl:bruš.obl.
5v145.x↔	Rad.a roz.s.ods.ch.tk.kože a podk.tx/transpoz,mikrogr.chir:ost	5v220.c	Vol.tx.kože,príjemca:čias.dermoepid.štep,malá pl:ingv,genit.
5v152.0	Chir.vyč.rany ods.ch.tk.na k.a podk:vef.pl,vlož.liek.nosič:pera	5v220.d	Vol.tx.kože,príjemca:čias.dermoepi.štep,malá pl:glut.obl.
5v152.4	Ch.vyčis.rany ods.chor.tk.na k.a podk:vef.pl,vl.liek.nosič:i.č.hl	5v220.e↔	Vol.tx.kože,príjemca:čias.dermoepi.štep,malá pl:stehno,kol
5v152.5	Chir.vyčis.rany ods.chor.tk.na k.a podk:vef.pl,vl.liek.nosič:krk	5v220.f↔	Vol.tx.kože,príjemca:čias.dermoep.štep,malá pl:predkol
5v152.6↔	Ch.vyčist.rany ods.chor.tk.k.a podk:vef.pl,vl.liek.nosič:ram,axi	5v220.g↔	Vol.tx.kože,príjemca:čias.dermoepi.štep,malá pl:noha
5v152.7↔	Chi.vyčis.rany ods.ch.tk.koži a podk:vef.pl,vl.liek.nosič:ram,lak	5v220.x↔	Vol.tx.kože,príjemca:čias.dermoepi.štep,malá plocha:ost.
5v152.8↔	Chi.vyč.rany ods.chor.tk.k.a podk:vef.pl,vl.liek.nosič:predlakt	5v221.0	Vol.tx.kože,príjem:čias.dermoepi.štep-granul.k,malá pl:pery
5v152.9↔	Chir.vyč.rany ods.chor.tk.k.a podk:vef.pl,vlož.liek.nosič:ruka	5v221.4	V.tx.kože,príjem:čias.dermoepi.štep-gran.k,malá pl:ost.č.hl
5v152.a	Chi.vyč.rany odst.ch.tk.k.a podk:vef.pl,vl.liek.nosič:hr.st.,chrb	5v221.5	V.tx.kože,príjem:čias.dermoepi.štep-granul.koži,malá pl:krk
5v152.b	Ch.vyč.rany.odst.chor.tkan.na k.a podk:vef.pl,vlož.l.n:bruš.o	5v221.6↔	V.tx.kože,príjemca:čias.dermoep.štep-gran.k,malá pl:ram,axi
5v152.c	Ch.vyč.rany ods.chor.tk.k.a podk:vef.pl,vl.liek.nosič:ingv,gen.o	5v221.7↔	V.tx.kože,príjem:čias.dermoep.štep-granul.k,malá pl:ram,lak.
5v152.d	Chir.vyč.rany ods.chor.tk.k.a podk:vef.pl,vlož.liek.nosič:glut.o	5v221.8↔	Vol.tx.k,príjem:čias.dermoepi.štep-gran.k,malá pl:predlakt
5v152.e↔	Ch.vyč.rany ods.chor.tk.k.a podk:vef.pl,vl.liek.nosič:stehno,kol	5v221.9↔	V.tx.kože,príjem:čias.dermoepid.štep-granul.k,malá pl:ruka
5v152.f↔	Chir.vyč.rany ods.chor.tk.k.a podk:vef.pl,vl.liek.nosič:predkol	5v221.a	V.tx.kože,príjem:čias.dermoep.štep-gran.k,malá pl:hr.st,chrb
5v152.g↔	Ch.vyč.rany ods.chor.tk.koži a podk:vef.pl,vlož.liek.nosič:noha	5v221.b	Vol.tx.kože,príjem:čias.dermoepid.štep-gran.k,malá pl:bruš.o
5v152.x	Chi.vyčist.rany odst.chor.tk.k.a podk:vef.pl,vlož.liek.nosič:ost	5v221.c	Vol.tx.kože,príjem:čias.dermoep.štep-gran.k,ma.pl:ing,gen.o
5v210.0	Volná tx.kože od darcu:čias.dermoepidermálny štep:pery	5v221.d	Vol.tx.kože,príjem:čias.dermoep.štep-gran.koži,malá pl:glut.o
5v210.4	Vol.tx.kože od darcu:čias.dermoepider.štep:ost.č.hlavý	5v221.e↔	Vol.tx.kože,príjem:čias.dermoep.štep-granul.k,ma.pl:steh,kol
5v210.5	Vol.transplant.kože od darcu:čiasoč.dermoepiderm.štep:krk	5v221.f↔	V.tx.kože,príjemca:čias.dermoepi.štep-gran.k,ma.pl:predkol
5v210.6↔	Vol.tx.kože od darcu:čiasoč.dermoepider.štep:rameno,axila	5v221.g↔	V.tx.kože,príjem:čias.dermoepid.štep-gran.k,mal.pl:noha
5v210.7↔	Vol.tx.kože od darcu:čias.dermoepid.štep:ram,lakeť	5v221.x↔	V.tx.kože,príjemca:čias.dermoepid.štep-granul.k,malá pl:ost.
5v210.8↔	Vol.tx.kože od darcu:čiasoč.dermoepiderm.štep:predlaktie	5v222.4	V.tx.kože,príjemca:kompl.dermoepid.štep,malá pl:ost.č.hlavý
5v210.9↔	Vol.transpl.kože od darcu:čias.dermoepiderm.štep:ruka	5v222.5	Vol.tx.kože,príjemca:kompl.dermoepid.štep,malá pl:krk
5v210.a	Vol.tx.kože od darcu:čias.dermoepid.štep:hруд.st,chrbát	5v222.6↔	Vol.tx.kože,príjemca:komp.dermoepid.štep,ma.pl:ram,axila
5v210.b	Vol.tx.kože od darcu:čias.dermoepiderm.štep:bruš.obl	5v222.7↔	Vol.tx.kože,príjemca:kompl.dermoepid.štep,malá pl:ram,lak
5v210.c	Volná tx.kože od darcu:čias.dermoepid.štep:inguin.genit.o	5v222.8↔	Vol.tx.kože,príjemca:kompl.dermoepid.št,malá pl:predlakt
5v210.d	Volná tx.kože od darcu:čias.dermoepid.štep:glut.obl	5v222.9↔	Vol.tx.kože,príjemca:kompl.dermoepid.št,malá pl:ruka
5v210.e↔	Vol.tx.kože od darcu:čias.dermoepiderm.štep:stehno,kol.	5v222.a	V.tx.kože,príjem:kompl.dermoep.št,malá pl:hруд.sten,chrb
5v210.f↔	Vol.tx.kože od darcu:čias.dermoepider.štep:predkol	5v222.b	Vol.tx.kože,príjmca:kompl.dermoepid.št,malá pl:bruš.o
5v210.g↔	Volná tx.kože od darcu:čiasoč.dermoepiderm.štep:noha	5v222.c	Vol.tx.kože,príjemca:kompl.dermoepi.štep,ma.pl:ingv,genit.o
5v210.x↔	Volná transplant.kože od darcu:čiasoč.dermoepider.štep:ost	5v222.d	Vol.tx.kože,príjemca:kompl.dermoepid.št,malá pl:glut.o
5v211.0	Volná tx.kože od darcu:komplet.dermoepiderm.štep:pery	5v222.e↔	Vol.tx.kože,príjemca:kompl.dermoepi.št,malá pl:stehno,kol
5v211.4	Vol.tx.kože od darcu:kompl.dermoepiderm.štep:ost.č.hlavý	5v222.f↔	Vol.tx.kože,príjemca:kompl.dermoepi.št,malá pl:predkol
5v211.5	Vol.tx.kože od darcu:kompl.dermoepiderm.štep:krk	5v222.g↔	Vol.tx.kože,príjemca:kompl.dermoepi.štep,malá pl:noha
5v211.6↔	Vol.tx.kože od darcu:komplet.dermoepid.štep:rameno,axila	5v222.x↔	Vol.tx.kože,príjemca:kompl.dermoepi.štep,malá plocha:ost

5v224.0	Vol.tx.kože,prijemca:čias.dermeopid.štep,veľká pl:pery	5v22b.e↔	Vol.tx.kože,prijemca:náhr.kože kultiv.keratin,veľ.pl:stehn,kol
5v224.4	Vol.tx.kože,prijemca:čias.dermeopid.štep,veľká pl:ost.č.hlavy	5v22b.f↔	Vol.tx.kože,prijem:náhr.k.kultiv.keratinoc,veľká pl:predkol
5v224.5	Vol.tx.kože,prijemca:čias.dermeopid.štep,veľká pl:krk	5v22b.g↔	Vol.transpl.kože,prijem:náhr.kože kultiv.keratinoc,vplo:noha
5v224.6↔	Vol.tx.kože,prijemca:čias.dermeopi.štep,veľká pl:ram,axila	5v22b.x↔	Vol.tx.kože,prijemca:náhr.kože kultiv.keratinocyt,veľká pl:ost
5v224.7↔	Vol.tx.kože,prijemca:čiat.dermeopid.štep,veľká pl:ram,lakeť	5v22b.4	Lokál.lal.plast.kože a podk:dilatač.plast,malá pl:ost.č.hlavy
5v224.8↔	V.tx.kože,prijemca:čias.dermeopid.štep,veľká pl:predlaktie	5v230.5	Lokál.lalok.plast.kože a podk:dilatačná plast,malá pl:krk
5v224.9↔	V.tx.kože,prijemca:čias.dermeopi.štep,veľká plocha:ruka	5v230.6↔	Lokál.lal.plast.kože a podk:dilatačná plast,malá pl:ram,axila
5v224.a	Vol.tx.kože,prijem:čias.dermeopid.štep,veľká pl:hруд.st.,chrb	5v230.7↔	Lok.lalok.plast.kože a podk:dilatač.plast,malá pl:ram,lakeť
5v224.b	Vol.tx.kože,prijemca:čias.dermeopid.štep,veľká pl:bruš.obl.	5v230.8↔	Lokál.lalok.plast.kože a podk:dilatačná plast,malá pl:predlakt
5v224.c	Vol.tx.kože,prijemca:čias.dermeopid.štep,veľ.pl:ingv.gen.o	5v230.9↔	Lok.lalok.plast.kože a podkož:dilatačná plast,malá pl:ruka
5v224.d	Vol.tx.kože,prijemca:čias.dermeopid.št,veľká pl:glut.obl	5v230.a	Lok.lalok.plast.kože a podk:dilatač.plast,malá pl:hруд.st,chrb
5v224.e↔	Vol.tx.kože,prijemca:čias.dermeopi.štep,veľká pl:stehn,kol	5v230.b	Lokál.lal.plast.kože a podkožia:dilatačná plast,malá pl:bruš.o.
5v224.f↔	V.tx.kože,prijemca:čias.dermeopid.štep,veľká pl:predkol	5v230.c	Lok.lalok.plast.kože a podk:dilatač.plast,mal.pl:ingv,genit.o
5v224.g↔	Vol.tx.kože,prijemca:čias.dermeopiderm.štep,veľká pl:noha	5v230.d	Lok.lalok.plast.kože a podk:dilatač.plast,malá pl:gluteál.obl.
5v224.x↔	Vol.tx.kože,prijemca:čias.dermeopider.št,veľká plocha:ost.	5v230.e↔	Lokál.lal.plast.kože a podk:dilatačná plast,malá pl:stehno,kol
5v225.0	V.tx.kože,prijemca:čias.dermeop.štep-granul.k,veľ.pl:pery	5v230.f↔	Lokál.lalok.plast.kože a podk:dilatač.plast,malá pl:predkol
5v225.4	V.tx.kože,prijem:čias.dermeopi.štep-gran.k,veľ.pl:ost.č.hlavy	5v230.g↔	Lokál.lalok.plast.kože a podk:dilatač.plast,malá pl:stehno,kol
5v225.5	Vol.tx.kože,prijemca:čias.dermeopi.štep-gran.k,veľ.pl:krk	5v230.x↔	Lokál.lalok.plast.kože a podkožia:dilatačná plast,malá pl:ost.
5v225.6↔	Vol.tx.kože,prijem:čias.dermeopi.štep-gran.k,veľ.pl:ram,axi	5v231.4	Lok.lal.plast.kože a podk:plast.rotovan.lal,malá pl:ost.č.hlavy
5v225.7↔	V.tx.kože,prijemca:čias.dermeopi.štep-gran.k,veľ.pl:ram,lak	5v231.5	Lokál.lal.plast.kože a podk:plast.rotovan.lalokom,malá pl:krk
5v225.8↔	Vol.tx.k,prijemca:čias.dermeop.št.-gran.k,veľ.pl:predlakt	5v231.6↔	Lok.lal.plast.kože a podk:plast.rotovan.lal,malá pl:ram,axila
5v225.9↔	Vol.tx.k,prijemca:čias.dermeop.št.-gran.koži,veľká pl:ruka	5v231.7↔	Lokál.lal.plast.kože a podk:plast.rotovan.lal,malá pl:ram,lak
5v225.a	Vol.tx.kože,prijem:čias.dermeopid.št-gran.k,veľ.pl:hруд.st,chrb	5v231.8↔	Lok.lalok.plast.kože a podk:plast.rotov.lal,malá pl:predlakt
5v225.b	Vol.tx.kože,prijemca:čias.dermeopi.št-gran.k,veľ.pl:bruš.o	5v231.9↔	Lokál.lalok.plast.kože a podk:plast.rotovan.lal,malá pl:ruka
5v225.c	V.tx.kože,prijemca:čias.dermeopi.št-gran.k,veľ.pl:ingv.gen.o	5v231.a	Lok.lal.plast.kože a podk:plats.rotov.lal,malá pl:hруд.st,chrb
5v225.d	V.tx.kože,prijemca:čias.dermeopid.št-gran.k,veľ.pl:glut.o	5v231.b	Lok.lal.plast.kože a podk:plast.rotovan.lal,malá pl:bruš.o.
5v225.e↔	V.tx.kože,prijemca:čias.dermeopi.št.-gran.k,veľ.pl:stehn,kol	5v231.c	Lok.lal.plast.kože a podk:plast.rotov.lal,malá pl:ingv,genit.o
5v225.f↔	Vol.tx.kože,prijemca:čias.dermeopi.št.-gran.k,veľ.pl:predkol	5v231.d	Lokál.lal.plast.kože a podk:plast.rotovan.lal,malá pl:glut.obl
5v225.g↔	Vol.tx.kože,prijemca:čias.dermeopi.št-gran.k,veľ.pl:noha	5v231.e↔	Lok.lalok.plast.kože a podk:plast.rotov.lal,malá pl:stehno,kol
5v225.x↔	V.tx.kože,prijem:čias.dermeopid.štep-granul.koži,veľ.pl:ost	5v231.f↔	Lok.lalok.plast.kože a podk:plast.rotovan.lal,malá pl:predkol
5v226.4	Vol.tx.kože,prijemca:kompl.dermeopi.št,veľ.pl:ost.č.hlavy	5v231.g↔	Lok.lal.plast.kože a podk:plast.rotovan.lal,malá pl:noha
5v226.5	Volná tx.kože,prijemca:kompl.dermeopi.štep,veľká pl:krk	5v231.x↔	Lokál.lal.plast.kože a podkož:plast.rotovaným lal,malá pl:ost
5v226.6↔	Vol.tx.kože,prijemca:kompl.dermeopi.št,veľká pl:ram,axi	5v233.4	Lok.lal.plast.kože a podk:plast.ostrovček.lal,ma.pl:ost.č.hlavy
5v226.7↔	Vol.tx.kože,prijemca:kompl.dermeopi.št,veľ.pl:ram,lak	5v233.5	Lok.lal.plast.kože a podk:plast.ostrovčekov.lal,malá pl:krk
5v226.8↔	Vol.tx.kože,prijemca:kompl.dermeopid.štep,veľ.pl:predlakt	5v233.6↔	Lok.lal.plast.kože a podk:plast.ostrovček.lal,malá pl:ram,axi
5v226.9↔	Vol.tx.kože,prijemca:kompl.dermeopiderm.štep,veľ.pl:ruka	5v233.7↔	Lok.lal.plast.kože a podk:plast.ostrovček.lal,malá pl:ram,lak
5v226.a	V.tx.kože,prijemca:kompl.dermeopi.štep,veľ.pl:hруд.st,chrb	5v233.8↔	Lok.lal.plast.kože a podk:plast.ostrovček.lal,malá pl:predlakt
5v226.b	Vol.tx.kože,prijemca:kompl.dermeopid.štep,veľ.pl:bruš.o	5v233.9↔	Lokál.lalok.plast.kože a podk:plast.ostrovček.lal,malá pl:ruka
5v226.c	Vol.tx.kože,prijemca:kompl.dermeopi.štep,veľ.pl:ingv,genit.o	5v233.a	Lok.lal.plast.k.a podk:plast.ostrovček.lalok,malá pl:hř.st,chrb
5v226.d	Vol.tx.kože,prijemca:kompl.dermeopid.štep,veľ.pl:glut.obl.	5v233.b	Lok.lal.plast.kože a podk:plast.ostrovček.lal,malá pl:bruš.o
5v226.e↔	V.tx.kože,prijemca:kompl.dermeopid.štep,veľ.pl:stehn,kol	5v233.c	Lok.lal.plast.k.a podk:plast.ostrovček.lal,mal.pl:inguin,gen.o
5v226.f↔	Vol.tx.kože,prijemca:kompl.dermeopid.štep,veľká pl:predkol	5v233.d	Lok.lal.plast.k.a podk:plast.ostrovček.lal,mal.pl:glut.obl.
5v226.g↔	Vol.tx.kože,prijemca:kompl.dermeopid.štep,veľká pl:noha	5v233.e↔	Lok.lal.plast.k.a podk:plast.ostrovček.lal,mal.pl:steh.a kolen
5v226.x↔	Volná tx.kože,prijemca:kompl.dermeopid.štep,veľ.plocha:ost	5v233.f↔	Lokál.lalok.plast.k.a podk:plast.ostrovček.lal,malá pl:predkol
5v22a.0	V.tx.kože,prijemca:náhr.kože kultiv.keratinocyt,malá pl:pery	5v233.g↔	Lok.lal.plast.kože a podk:plast.ostrovček.lal,malá pl:noha
5v22a.4	Vol.tx.kože,prijem:náhr.k.kult.keratinoc,malá pl:ost.č.hlavy	5v233.x↔	Lok.lal.plast.kože a podk:plast.ostrovček.lal,malá plocha:ost
5v22a.5	Vol.tx.kože,prijemca:náhr.kože kult.keratinocyt,malá pl:krk	5v234.4	Lok.lal.plast.kože a podk:Z-plast,malá pl:ostat.časti hlavy
5v22a.6↔	Vol.tx.kože,prijem:náhr.k.kult.keratinoc,malá pl:ram,axi	5v234.5	Lok.lalok.plast.kože a podkož:Z-plast,malá plocha:krk
5v22a.7↔	Vol.tx.kože,prijem:náhr.k.kult.keratinocyt,ma.pl:ram,lak	5v234.6↔	Lokál.lalok.plast.kože a podkož:Z-plast,malá pl:rameno,axila
5v22a.8↔	Vol.tx.kože,prijem:náhr.k.kult.keratinoc,malá pl:predlakt	5v234.7↔	Lok.lal.plast.kože a podkožia:Z-plast,malá pl:rameno,lakeť
5v22a.9↔	Vol.tx.kože,prijem:náhr.kože kult.keratinocyt,malá pl:ruka	5v234.8↔	Lokál.lalok.plast.kože a podkožia:Z-plast,malá pl:predlaktie
5v22a.a	Vol.tx.kože,prijem:náhr.k.kult.keratinoc.,mal.pl:hr.st,chrb	5v234.9↔	Lokál.lalok.plast.kože a podkožia:Z-plastika,malá pl:ruka
5v22a.b	Vol.tx.kože,prijem:náhr.k.kult.keratinoc,malá pl:bruš.o	5v234.a	Lok.lalok.plast.kože a podk:Z-plast,malá pl:hруд.stena,chrbát
5v22a.c	Vol.tx.kože,prijem:náhr.k.kult.keratinoc,malá pl:ingv.gen.o	5v234.b	Lokál.lalok.plast.kože a podkož:Z-plastika,malá pl:bruš.o.
5v22a.d	Vol.tx.kože,prijemca:náhr.k.kult.keratinoc,malá pl:glut.o	5v234.c	Lok.lal.plast.kože a podkož:Z-plast,malá pl:inguin,genit.o
5v22a.e↔	Vol.tx.kože,prijemca:náhr.k.kult.keratinoc,ma.pl:stehn,kol	5v234.d	Lokál.lal.plast.kože a podkož:Z-plastika,malá pl:gluteál.obl.
5v22a.f↔	Vol.tx.kože,prijem:náhr.k.kult.keratinoc,malá pl:predkol	5v234.e↔	Lok.lalok.plast.kože a podkož:Z-plast,malá pl:stehno,koleno
5v22a.g↔	Vol.tx.kože,prijem:náhr.kože kult.keratinoc,malá pl:noha	5v234.f↔	Lokál.lalok.plast.kože a podkož:Z-plastika,malá pl:predkol
5v22a.x↔	Vol.tx.kože,prijem:náhr.kože kult.keratinocyt,malá pl:ost	5v234.g↔	Lokál.lalok.plast.kože a podkožia:Z-plast,malá pl:noha
5v22b.0	Vol.tx.kože,prijem:náhr.k.kult.keratinocyt,veľká pl:pery	5v234.x↔	Lokál.lalok.plastika kože a podkožia:Z-plast,malá pl:ost
5v22b.4	Vol.tx.kože,prijem:náhr.k.kult.keratinoc,veľká pl:ost.č.hlavy	5v235.4	Lokál.lalok.plast.kože a podk:dilatač.plast,veľká pl:ost.č.hlavy
5v22b.5	V.tx.kože,prijem:náhr.kože kult.keratinocyt,veľká pl:krk	5v235.5	Lokál.lal.plast.kože a podkož:dilatačná plast,veľká pl:krk
5v22b.6↔	Vol.tx.kože,prijem:náhr.kože kult.keratinoc.,veľ.pl:ram,axi	5v235.6↔	Lok.lalok.plast.kože a podk:dilatač.plast,veľ.pl:rameno,axila
5v22b.7↔	V.tx.kože,prijemca:náhr.k.kult.keratinocyt,veľ.pl:ram,lak	5v235.7↔	Lokál.lal.plast.kože a podk:dilatač.plast,veľká pl:ram,lak
5v22b.8↔	Vol.tx.kože,prijemca:náhr.k.kult.keratinocyt,veľ.pl:predlakt	5v235.8↔	Lok.lalok.plast.kože a podk:dilatač.plast,veľká pl:predlakt
5v22b.9↔	Vol.tx.kože,prijem:náhr.kože kult.keratinocyt,veľká pl:ruka	5v235.9↔	Lokál.lalok.plast.kože a podk:dilatač.plast,veľká plocha:ruka
5v22b.a	Vol.tx.kože,prijem:náhr.k.kult.keratinocyt,veľ.pl:hруд.st,chrb	5v235.a	Lok.lalok.plast.kože a podkož:dilatač.plast,veľ.pl:hруд.st,chrb
5v22b.b	Vol.tx.kože,prijem:náhr.k.kult.keratinocyt,veľ.pl:bruš.o	5v235.b	Lokál.lalok.plast.kože a podk:dilatač.plast,veľká pl:bruš.o.
5v22b.c	Vol.tx.kože,prijem:náhr.k.kult.keratinoc,veľ.pl:ing,genit.o	5v235.c	Lok.lalok.plast.kože a podk:dilatač.plast,veľ.pl:inguin,genit.o
5v22b.d	Vol.tx.kože,prijemca:náhr.k.kult.keratinoc,veľ.pl:glut.obl.	5v235.d	Lok.lal.plast.kože a podk:dilatač.plast,veľká plocha:gluteál.o

5v235.e↔	Lok.lalok.plast.kože a podkož:dilatač.plast,veľká pl:stehn,kol	5v23b.e↔	Lok.lal.plast.kože a podkož:W-plast,veľ pl:stehno,koleno
5v235.f↔	Lokál.lalok.plast.kože a podkož:dilatač.plast,veľká pl:predkol	5v23b.f↔	Lok.lal.plast.kože a podkož:W-plast,veľká pl:predkolenie
5v235.g↔	Lok.lalok.plast.kože a podkož:dilatač.plast,veľká pl:noha	5v23b.g↔	Lok.lal.plast.kože a podkož:W-plast,veľ pl:noha/chodidl
5v235.x↔	Lok.lalok.plast.kože a podk:dilatačná plast,veľká plocha:ost	Lokál.lalok.plast.kože a podkož:W-plast,veľká plocha:ost	Lok.lal.pl.kož.a pod.tr.pl.mal.pl.dv.lal.v os.čas.hl.
5v236.4	Lok.lal.plast.kože a podkož:plast.rotovan.lal,veľ pl:ost.č.hlavý	5v23c.4	Lok.lal.plas.kože a pod.tran.plas.malej ploc.dvoj.lal.v obl.krku
5v236.5	Lok.lal.plast.kože a podk:plast.rotovan.lalokom,veľ pl:krk	5v23c.5	Lok.lal.pl.kož.a pod.tr.pl.mal.pl.dv.lal.v ob.ram.a ax.
5v236.6↔	Lok.lal.plast.kože a podk:plast.rotovan.lal,veľ pl:ram,axila	5v23c.6	Lok.lal.pl.kož.a pod.tr.pl.mal.pl.dv.lal.v ob.ram.a lak.
5v236.7↔	Lok.lal.plast.kože a podk:plast.rotovan.lal,veľká pl:ram,lak	5v23c.7	Lok.lal.plas.kože a pod.tran.plas.malej ploc.dvoj.lal.v obl.pred.
5v236.8↔	Lok.lalok.plast.kože a podk:plast.rotovan.lal,veľká pl:predlakt	5v23c.8	Lok.lal.plas.kože a pod.tran.plas.malej ploc.dvoj.lal.v obl.ruky
5v236.9↔	Lok.lalok.plast.kože a podk:plast.rotovan.lal,veľká pl:ruka	5v23c.9	Lok.lal.pl.kož.a pod.tr.pl.mal.pl.dv.lal.v ob.hr.st.a ch.
5v236.a	Lok.lalok.plast.kože a podk:plast.rotovan.lal,veľ pl:hr.st,chrh	5v23c.a	Lok.lal.plas.kože a pod.tran.plas.malej ploc.dvoj.lal.v bruš.obl.
5v236.b	Lokál.lalok.plast.kože a podk:plast.rotovan.lal,veľká pl:bruš.o	5v23c.b	Lok.lal.pl.kož.a pod.tr.pl.mal.pl.dv.lal.v in.a gen.ob.
5v236.c	Lok.lalok.plast.kože a podk:plast.rotov.lal,veľ pl:inguin.gen.o	5v23c.c	Lok.lal.plas.kože a pod.tran.plas.malej ploc.dvoj.lal.v glut.obl.
5v236.d	Lok.lalok.plast.kože a podk:plast.rotovan.lal,veľ pl:glut.obl	5v23c.d	Lok.lal.pl.kož.a pod.tr.pl.mal.pl.dv.lal.v ob.st.a kol.
5v236.e↔	Lokál.lal.plast.kože a podk:plast.rotovan.lal,veľ pl:stehn,kol	5v23c.e	Lok.lal.plas.kože a pod.tran.plas.malej ploc.dvoj.lal.v obl.pred.
5v236.f↔	Lok.lal.plast.kože a podk:plast.rotovan.lal,veľ pl:predkol	5v23c.g	Lok.lal.pl.kož.a pod.tr.pl.mal.pl.dv.lal.v ob.noh.(c.)
5v236.g↔	Lok.lalok.plast.kože a podk:plast.rotovan.lal,veľ pl:noha	5v23c.x	Lok.lal.plas.kože a pod.tran.plas.malej ploc.dvoj.lal.ost.
5v236.x↔	Lokál.lal.plast.kože a podk:plast.rotovaným lal,veľká pl:ost	5v23d.4	Lok.lal.pl.kož.a pod.tr.pl.mal.pl.Lim.lal.v os.čas.hl.
5v238.4	Lok.lal.plast.kože a podk:plast.ostrovček.lal,veľ pl:ost.č.hlavý	5v23d.5	Lok.lal.plas.kože a pod.tran.plas.malej ploc.Lim.lal.v obl.krku
5v238.5	Lok.lal.plast.kože a podkož:plast.ostrovček.lal,veľká pl:krk	5v23d.6	Lok.lal.pl.kož.a pod.tr.pl.mal.pl.Lim.lal.v ob.ram.a ax.
5v238.6↔	Lok.lal.plast.kože a podk:plast.ostrovček.lal,veľ pl:ram,axila	5v23d.7	Lok.lal.pl.kož.a pod.tr.pl.mal.pl.Lim.lal.v ob.ram.a lak.
5v238.7↔	Lok.lal.plast.kože a podk:plast.ostrovček.lal,veľ pl:ram,lakeť	5v23d.8	Lok.lal.plas.kože a pod.tran.plas.malej ploc.Lim.lal.v obl.pred.
5v238.8↔	Lok.lalok.plast.kože a podk:plast.ostrovček.lal,veľ pl:predlakt	5v23d.9	Lok.lal.plas.kože a pod.tran.plas.malej ploc.Lim.lal.v obl.ruky
5v238.9↔	Lok.lalok.plast.kože a podk:plast.ostrovček.lal,veľ pl:ruka	5v23d.a	Lok.lal.pl.kož.a pod.tr.pl.mal.pl.Lim.lal.v ob.hr.st.a ch.
5v238.a	Lok.lal.plast.kože a podk:plats.ostrovček.lal,veľ pl:hr.st.,chrh	5v23d.b	Lok.lal.plas.kože a pod.tran.plas.malej ploc.Lim.lal.v bruš.obl.
5v238.b	Lokál.lal.plast.kože a podk:plast.ostrovček.lal,veľ pl:bruš.obl	5v23d.c	Lok.lal.pl.kož.a pod.tr.pl.mal.pl.Lim.lal.v in.a gen.ob.
5v238.c	Lok.lal.plast.kože a podk:plast.ostrov.lal,veľ pl:inguin,genit.o	5v23d.d	Lok.lal.plas.kože a pod.tran.plas.malej ploc.Lim.lal.v glut.obl.
5v238.d	Lok.lal.plast.k.a podk:plast.ostrovček.lal,veľ pl:glute.obl	5v23d.e	Lok.lal.pl.kož.a pod.tr.pl.mal.pl.Lim.lal.v ob.st.a kol.
5v238.e↔	Lok.lal.plast.kože a podk:plast.ostrov.lal,veľ pl:stehn,kol	5v23d.f	Lok.lal.plas.kože a pod.tran.plas.malej ploc.Lim.lal.v obl.pred.
5v238.f↔	Lok.lal.plast.kože a podk:plast.ostrovčekov.lal,veľ pl:predkol	5v23d.g	Lok.lal.pl.kož.a pod.tr.pl.mal.pl.Lim.lal.v ob.noh.(c.)
5v238.g↔	Lok.lal.plast.kože a podk:plast.ostrovček.lal,veľ pl:noha	5v23d.x	Lok.lal.plas.kože a pod.tran.plas.malej ploc.Lim.lal., ost.
5v238.x↔	Lokál.lalok.plast.kože a podk:plast.ostrovčekovit.lal,veľ pl:ost	5v23e.4	Lok.lal.pl.kož.a pod.tr.pl.mal.pl.lal.Dof.v os.čas.hl.
5v239.4	Lok.lal.plast.kože a podkož:Z-plast,veľ pl:ost.časti hlavy	5v23e.5	Lok.lal.plas.kože a pod.tran.plas.malej ploc.lal.Dof.v obl.krku
5v239.5	Lok.lal.plast.kože a podkož:Z-plast,veľká plocha:krk	5v23e.6	Lok.lal.pl.kož.a pod.tr.pl.mal.pl.lal.Dof.v ob.ram.a ax.
5v239.6↔	Lok.lal.plast.kože a podkož:Z-plast,veľ pl:rameno,axila	5v23e.7	Lok.lal.pl.kož.a pod.tr.pl.mal.pl.lal.Dof.v ob.ram.a lak.
5v239.7↔	Lok.lal.plast.kože a podkož:Z-plast,veľ pl:ram, lakeť	5v23e.8	Lok.lal.plas.kože a pod.tran.plas.malej ploc.lal.Dof.v obl.pred.
5v239.8↔	Lok.lal.plast.kože a podkož:Z-plast,veľ pl:predlaktie	5v23e.9	Lok.lal.plas.kože a pod.tran.plas.malej ploc.lal.Dof.v obl.ruky
5v239.9↔	Lokál.lalok.plast.kože a podkož:Z-plastika,veľ pl.plocha:ruka	5v23e.a	Lok.lal.pl.kož.a pod.tr.pl.mal.pl.lal.Dof.v ob.hr.st.a ch.
5v239.a	Lok.lal.plast.kože a podkož:Z-plast,veľ pl:hrud.stena,chrhát	5v23e.b	Lok.lal.plas.kože a pod.tran.plas.malej ploc.lal.Dof.v bruš.obl.
5v239.b	Lok.lal.plast.kože a podkož:Z-plast,veľká pl:bruš.obl.	5v23e.c	Lok.lal.pl.kož.a pod.tr.pl.mal.pl.lal.Dof.v in.a gen.ob.
5v239.c	Lok.lal.plast.kože a podkož:Z-plast,veľ pl:inguin,genit.o	5v23e.d	Lok.lal.plas.kože a pod.tran.plas.malej ploc.lal.Dof.v glut.obl.
5v239.d	Lok.lal.plast.kože a podkož:Z-plast,veľká pl:gluteál.obl.	5v23e.e	Lok.lal.pl.kož.a pod.tr.pl.mal.pl.lal.Dof.v ob.st.a kol.
5v239.e↔	Lokál.lal.plast.kože a podkož:Z-plast,veľ pl:stehno,koleno	5v23e.f	Lok.lal.plas.kože a pod.tran.plas.malej ploc.lal.Dof.v obl.pred.
5v239.f↔	Lokál.lalok.plast.kože a podkož:Z-plast,veľ pl:predkolenie	5v23e.g	Lok.lal.pl.kož.a pod.tr.pl.mal.pl.lal.Dof.v ob.noh.(c.)
5v239.g↔	Lokál.lalok.plast.kože a podkož:Z-plast,veľ pl:noha	5v23e.x	Lok.lal.plas.kože a pod.tran.plas.malej ploc.lal.Dof.ost.
5v239.x↔	Lokál.lalok.plast.kože a podkož:Z-plast,veľká plocha:ost	5v23f.4	Lok.lal.pl.kož.a pod.tr.pl.mal.pl.in.tec.v os.čas.hl.
5v23a.4	Lok.lal.plast.kože a podkož:W-plast,malá pl:ost.časti hlavy	5v23f.5	Lok.lal.plas.kože a pod.tran.plas.malej ploc.inou tec.v obl.krku
5v23a.5	Lok.lal.plast.kože a podkož:W-plast,malá plocha:krk	5v23f.6	Lok.lal.pl.kož.a pod.tr.pl.mal.pl.in.tec.v ob.ram.a ax.
5v23a.6↔	Lok.lal.plast.kože a podkož:W-plast,malá pl:rameno,axila	5v23f.7	Lok.lal.pl.kož.a pod.tr.pl.mal.pl.in.tec.v ob.ram.a lak.
5v23a.7↔	Lok.lal.plast.kože a podkož:W-plast,malá pl:rameno,lakeť	5v23f.8	Lok.lal.plas.kože a pod.tran.plas.malej ploc.inou tec.v obl.pred.
5v23a.8↔	Lokál.lalok.plast.kože a podkož:W-plast,malá pl:predlaktie	5v23f.9	Lok.lal.plas.kože a pod.tran.plas.malej ploc.inou tec.v obl.ruky
5v23a.9↔	Lok.lal.plast.kože a podkož:W-plastika,malá plocha:ruka	5v23f.a	Lok.lal.pl.kož.a pod.tr.pl.mal.pl.in.tec.v ob.hr.st.a ch.
5v23a.a	Lok.lal.plast.kože a podkož:W-plast,malá pl:hrud.st.,chrhát	5v23f.b	Lok.lal.plas.kože a pod.tran.plas.malej ploc.inou tec.v bruš.obl.
5v23a.b	Lokál.lalok.plastika kože a podkož:W-plast,malá pl:bruš.obl.	5v23f.c	Lok.lal.pl.kož.a pod.tr.pl.mal.pl.in.tec.v in.a gen.ob.
5v23a.c	Lok.lal.plast.kože a podkož:W-plast,malá pl:inguin,genit.o	5v23f.d	Lok.lal.plas.kože a pod.tran.plas.malej ploc.inou tec.v glut.obl.
5v23a.d	Lokál.lal.plast.kože a podkož:W-plast,malá pl:gluteál.obl.	5v23f.e	Lok.lal.pl.kož.a pod.tr.pl.mal.pl.in.tec.v ob.st.a kol.
5v23a.e↔	Lokál.lal.plast.kože a podkož:W-plast,malá pl:stehno,koleno	5v23f.f	Lok.lal.plas.kože a pod.tran.plas.malej ploc.inou tec.v obl.pred.
5v23a.f↔	Lok.lal.plast.kože a podkož:W-plastika,malá pl:predkolenie	5v23f.g	Lok.lal.pl.kož.a pod.tr.pl.mal.pl.in.tec.v ob.noh.(c.)
5v23a.g↔	Lok.lalok.plastika kože a podkož:W-plast,malá plocha:noha	5v23f.x	Lok.lal.plas.kože a pod.tran.plas.malej ploc.inou tec.ost.
5v23a.x↔	Lokál.lalok.plast.kože a podkož:W-plast,malá plocha:ost	5v23g.4	Lok.lal.pl.kož.a pod.tr.pl.veľ pl.dv.lal.v os.čas.hl.
5v23b.4	Lok.lal.plast.kože a podkož:W-plast,veľ pl:ost.časti hlavy	5v23g.5	Lok.lal.plas.kože a pod.tran.plas.veľ ploc.dvoj.lal.v obl.krku
5v23b.5	Lok.lal.plast.kože a podkož:W-plast,veľká plocha:krk	5v23g.6	Lok.lal.pl.kož.a pod.tr.pl.veľ pl.dv.lal.v ob.ram.a ax.
5v23b.6↔	Lok.lal.plast.kože a podkož:W-plast,veľ pl:rameno,axila	5v23g.7	Lok.lal.pl.kož.a pod.tr.pl.veľ pl.dv.lal.v ob.ram.a lak.
5v23b.7↔	Lok.lal.plast.kože a podkož:W-plast,veľ pl:ram,lakeť	5v23g.8	Lok.lal.plas.kože a pod.tran.plas.veľ ploc.dvoj.lal.v obl.pred.
5v23b.8↔	Lok.lal.plast.kože a podkož:W-plast,veľ pl:predlaktie	5v23g.9	Lok.lal.plas.kože a pod.tran.plas.veľ ploc.dvoj.lal.v obl.ruky
5v23b.9↔	Lokál.lalok.plast.kože a podkož:W-plastika,veľká pl:ruka	5v23g.a	Lok.lal.pl.kož.a pod.tr.pl.veľ pl.dv.lal.v ob.hr.st.a ch.
5v23b.a	Lok.lal.plast.kože a podkož:W-plast,veľ pl:hrud.st.,chrhát	5v23g.b	Lok.lal.plas.kože a pod.tran.plas.veľ ploc.dvoj.lal.v bruš.obl.
5v23b.b	Lokál.lalok.plast.kože a podkož:W-plast,veľ pl:bruš.obl.	5v23g.c	Lok.lal.pl.kož.a pod.tr.pl.veľ pl.dv.lal.v in.a gen.ob.
5v23b.c	Lok.lalok.plast.kože a podkož:W-plast,veľ pl:inguin,genit.o	5v23g.d	Lok.lal.plas.kože a pod.tran.plas.veľ ploc.dvoj.lal.v glut.obl.
5v23b.d	Lok.lal.plast.kože a podkož:W-plast,veľ pl:gluteál.obl.		

5v23g.e	Lok.lal.pl.kož.a pod.tr.pl.vef.pl.dv.lal.v ob.st.a kol.	5v241.b	Lal.plast.kože a podk.darca:stopkatý miestny lalok:bruš.obl.
5v23g.f	Lok.lal.plas.kože a pod.tran.plas.vef.ploc.dvoj.lal.v obl.pred.	5v241.c	Lal.plast.kože a podk.darca:stopkatý miest.lal:inguin.genit.o
5v23g.g	Lok.lal.pl.kož.a pod.tr.pl.vef.pl.dv.lal.v ob.noh.(c.)	5v241.d	Lal.plast.kože a podk.darca:stopkatý miest.lalok:gluteal.obl.
5v23g.x	Lok.lal.plas.kože a pod.tran.plas.vef.ploc.dvoj.lal.ost.	5v241.e↔	Lalok.plast.kože a podk.darca:stopka.miest.lalok:steh.koleno
5v23h.4	Lok.lal.pl.kož.a pod.tr.pl.vef.pl.Lim.lal.v os.čas.hl.	5v241.f↔	Lalok.plast.kože a podk.darca:stopkatý miest.lalok:predkol
5v23h.5	Lok.lal.plas.kože a pod.tran.plas.vef.ploc.Lim.lal.v obl.krku	5v241.g↔	Lalok.plast.kože a podkož.darca:stopkatý miest.lalok:noha
5v23h.6	Lok.lal.pl.kož.a pod.tr.pl.vef.pl.Lim.lal.v ob.ram.a ax.	5v241.x	Lal.plast.kože a podkožia,darca:stopkatý miestny lalok:ost.
5v23h.7	Lok.lal.pl.kož.a pod.tr.pl.vef.pl.Lim.lal.v ob.ram.a lak.	5v242.0	Lal.plast.kože a podk.darca:stopkatý vzdialený lalok:pery
5v23h.8	Lok.lal.plas.kože a pod.tran.plas.vef.ploc.Lim.lal.v obl.pred.	5v242.4	Lal.plast.kože a podk.darca:stopkatý vzdial.lalok:ost.č.hlavý
5v23h.9	Lok.lal.plas.kože a pod.tran.plas.vef.ploc.Lim.lal.v obl.ruky	5v242.5	Lalok.plast.kože a podk.darca:stopkat.vzdialený lalok:krk
5v23h.a	Lok.lal.pl.kož.a pod.tr.pl.vef.pl.Lim.lal.v ob.hr.st.a ch.	5v242.6↔	Lal.plast.kože a podk.darca:stopkat.vzdial.lalok:ram,axila
5v23h.b	Lok.lal.plas.kože a pod.tran.plas.vef.ploc.Lim.lal.v bruš.obl.	5v242.7↔	Lal.plast.kože a podk.darca:stopkat.vzdial.lalok:ram,lakeť
5v23h.c	Lok.lal.plas.kože a pod.tran.plas.vef.ploc.Lim.lal.v ing.a gen.obl.	5v242.8↔	Lal.plast.kože a podk.darca:stopkatý vzdial.lalok:predlaktie
5v23h.d	Lok.lal.plas.kože a pod.tran.plas.vef.ploc.Lim.lal.v glut.obl.	5v242.9↔	Lal.plast.kože a podkož.darca:stopkat.vzdialený lalok:ruka
5v23h.e	Lok.lal.pl.kož.a pod.tr.pl.vef.pl.Lim.lal.v ob.st.a kol.	5v242.a	Lal.plast.kože a podk.darca:stopk.vzdial.lalok:hrud.st.chrbát
5v23h.f	Lok.lal.plas.kože a pod.tran.plas.vef.ploc.Lim.lal.v obl.pred.	5v242.b	Lalok.plast.kože a podk.darca:stopkatý vzdial.lalok:bruš.obl.
5v23h.g	Lok.lal.plas.kože a pod.tran.plas.vef.ploc.Lim.lal.v obl.nohy (ch.)	5v242.c	Lalok.plast.kože a podkož.darca:stopkatý miest.lalok:ost.č.hlavý
5v23h.x	Lok.lal.plas.kože a pod.tran.plas.vef.ploc.Lim.lal., ost.	5v242.d	Lal.plast.kože a podk.darca:stopkatý vzdial.lalok:gluteál.obl.
5v23i.4	Lok.lal.pl.kož.a pod.tr.pl.vef.pl.lal.Dof.v os.čas.hl.	5v242.e↔	Lalok.plast.kože a podk.darca:stopka.vzdial.lalok:stehno,kol
5v23i.5	Lok.lal.plas.kože a pod.tran.plas.vef.ploc.lal.Dof.v obl.krku	5v242.f↔	Lalok.plast.kože a podk.darca:stopk.vzdial.lalok:predkolenie
5v23i.6	Lok.lal.pl.kož.a pod.tr.pl.vef.pl.lal.Dof.v ob.ram.a ax.	5v242.g↔	Lalok.plast.kože a podkož.darca:stopka.vzdial.lalok:noha
5v23i.7	Lok.lal.pl.kož.a pod.tr.pl.vef.pl.lal.Dof.v ob.ram.a lak.	5v242.x	Lalok.plast.kože a podkož.darca:stopkatý vzdialený lalok:ost.
5v23i.8	Lok.lal.plas.kože a pod.tran.plas.vef.ploc.lal.Dof.v obl.pred.	5v251.4	Lal.plast.kože a podk.prijem:stopkatý miest.lalok:ost.č.hlavý
5v23i.9	Lok.lal.plas.kože a pod.tran.plas.vef.ploc.lal.Dof.v obl.ruky	5v251.5	Lal.plast.kože a podkož.prijem:stopka.miestny lalok:krk
5v23i.a	Lok.lal.pl.kož.a pod.tr.pl.vef.pl.lal.Dof.v ob.hr.st.a ch.	5v251.6↔	Lal.plast.kože a podk.prijemca:stopka.miest.lalok:ram,axila
5v23i.b	Lok.lal.plas.kože a pod.tran.plas.vef.ploc.lal.Dof.v bruš.obl.	5v251.7↔	Lalok.plast.kože a podk.prijem:stopkatý miest.lal:ram,lakeť
5v23i.c	Lok.lal.plas.kože a pod.tran.plas.vef.ploc.lal.Dof.v ing.a gen.obl.	5v251.8↔	Lal.plast.kože a podkož.prijemca:stopk.miest.lalok:predlakt
5v23i.d	Lok.lal.plas.kože a pod.tran.plas.vef.ploc.lal.Dof.v glut.obl.	5v251.9↔	Lal.plast.kože a podkož.prijemca:stopkatý miest.lalok:ruka
5v23i.e	Lok.lal.pl.kož.a pod.tr.pl.vef.pl.lal.Dof.v ob.st.a kol.	5v251.a	Lalok.plast.kože a podk.prijemca:stopkatý miest.lalok:ost.č.hrb
5v23i.f	Lok.lal.plas.kože a pod.tran.plas.vef.ploc.lal.Dof.v obl.pred.	5v251.b	Lal.plast.kože a podk.prijemca:stopkatý miest.lalok:bruš.o.
5v23i.g	Lok.lal.plas.kože a pod.tran.plas.vef.ploc.lal.Dof.v obl.nohy (ch.)	5v251.c	Lal.plast.kože a podkož.prijemca:stopka.miest.lal:ingu.genit.o
5v23i.x	Lok.lal.plas.kože a pod.tran.plas.vef.ploc.lal.Dof., ost.	5v251.d	Lal.plast.kože a podk.prijemca:stopkatý miest.lalok:glut.obl
5v23j.4	Lok.lal.pl.kož.a pod.tr.pl.vef.pl.in.tec.v os.čas.hl.	5v251.e↔	Lal.plast.kože a podk.prijemca:stopk.miest.lalok:stehno,kol
5v23j.5	Lok.lal.plas.kože a pod.tran.plas.vef.ploc.inou tec.v obl.krku	5v251.f↔	Lalok.plast.kože a podk.prijem:stopkatý miest.lalok:predkol
5v23j.6	Lok.lal.pl.kož.a pod.tr.pl.vef.pl.in.tec.v ob.ram.a ax.	5v251.g↔	Lal.plast.kože a podkož.prijemca:stopkatý miestny lalok:noha
5v23j.7	Lok.lal.pl.kož.a pod.tr.pl.vef.pl.in.tec.v ob.ram.a lak.	5v251.x↔	Lal.plast.kože a podkož.prijemca:stopkatý miestny lalok:ost.
5v23j.8	Lok.lal.plas.kože a pod.tran.plas.vef.ploc.inou tec.v obl.pred.	5v252.4	Lal.plast.kože a podk.prijem:stopka.vzdial.lalok:ost.č.hlavý
5v23j.9	Lok.lal.plas.kože a pod.tran.plas.vef.ploc.inou tec.v obl.ruky	5v252.5	Lal.plast.kože a podk.prijemca:stopkatý vzdial.lalok:krk
5v23j.a	Lok.lal.pl.kož.a pod.tr.pl.vef.pl.in.tec.v ob.hr.st.a ch.	5v252.6↔	Lal.plast.kože a podk.prijem:stopkatý vzdial.lal:rameno,axila
5v23j.b	Lok.lal.plas.kože a pod.tran.plas.vef.ploc.inou tec.v bruš.obl.	5v252.7↔	Lal.plast.kože a podk.prijemca:stopk.vzdial.lalok:ram,lakeť
5v23j.c	Lok.lal.pl.kož.a pod.tr.pl.vef.pl.in.tec.v in.a gen.ob.	5v252.8↔	Lal.plast.kože a podk.prijem:stopkatý vzdial.lalok:predlaktie
5v23j.d	Lok.lal.plas.kože a pod.tran.plas.vef.ploc.inou tec.v glut.obl.	5v252.9↔	Lalok.plast.kože a podk.prijemca:stopkatý vzdialený lalok:ruka
5v23j.e	Lok.lal.pl.kož.a pod.tr.pl.vef.pl.in.tec.v ob.st.a kol.	5v252.a	Lal.plast.kože a podk.prijem:stopk.vzdial.lal:hrud.st.chrbát
5v23j.f	Lok.lal.plas.kože a pod.tran.plas.vef.ploc.inou tec.v obl.pred.	5v252.b	Lal.plast.kože a podk.prijem:stopkat.vzdialený lalok:bruš.obl.
5v23j.g	Lok.lal.pl.kož.a pod.tr.pl.vef.pl.in.tec.v ob.noh.(c.)	5v252.c	Lal.plast.kože a podkož.prijemca:stopk.vzdial.lal:inguin.gen.o
5v23j.x	Lok.lal.plas.kože a pod.tran.plas.vef.ploc.inou tec., ost.	5v252.d	Lal.plast.kože a podk.prijemca:stopk.vzdial.lalok:gluteál.obl.
5v23x.x↔	Lokálna laloková plastika kože a podkožia:ostatné	5v252.e↔	Lal.plast.kože a podkož.prijem:stopk.vzdial.lalok:stehno,kol
5v240.0	Lal.plast.k.a podk.darca:voľný lal.s mikrovaskul.anastom:pery	5v252.f↔	Lalok.plast.kože a podk.darca:stopk.vzdial.lalok:predkol
5v240.4	Lal.plast.k.a podk.darca:voľ.lal.s mikrovask.anast:ost.č.hlavý	5v252.g↔	Lalok.plast.kože a podk.prijemca:stopkat.vzdial.lalok:noha
5v240.5	Lal.plast.kože a podk.darca:voľ.lal.s mikrovask.anast:krk	5v252.x↔	Lalok.plast.kože a podkož.prijemca:stopkatý vzdial.lalok:ost.
5v240.6↔	Lal.plast.k.a podk.darca:voľ.lal.s mikrovas.anast:ram,axila	5v260.4	Kombi.plast.zákr.na koži a podk:kombin.lalok.plast:ost.č.hlavý
5v240.7↔	Lal.plast.kože a podk.darca:voľ.lal.s mikrovask.anast:ram,lak	5v260.5	Kombin.plast.zákroky na koži a podk:kombin.lalok.plast:krk
5v240.8↔	Lal.plast.kože a podk.darca:voľ.lal.s mikrovask.anast:predlakt	5v260.6↔	Kombi.plast.zákr.na koži a podk:kombin.lal.plastiky:ram,axila
5v240.9↔	Lalok.plast.kože a podk.darca:voľ.lal.s mikrovask.anast:ruka	5v260.7↔	Kombi.plast.zákr.na koži a podk:kombin.lal.plastiky:ram,lakeť
5v240.a	Lal.plast.kože a podk.darca:voľ.lal.s mikrova.anast:hr.st.,chrb	5v260.8↔	Kombi.plast.zákr.na koži a podk:kombin.lalok.plast:predlakt
5v240.b	Lalok.plast.kože a podk.darca:voľ.lal.s mikrovask.anast:bruš.o	5v260.9↔	Kombin.plast.zákroky na koži a podk:kombi.lalok.plast:ruka
5v240.c	Lal.plast.k.a podk.darca:voľ.lal.s mikrovask.anast:ing.genit.o	5v260.a	Kombi.plast.zákr.na koži a podk:kombin.lal.plast:hr.st.chrbát
5v240.d	Lal.plas.k.a podk.darca:v.lal.s mikrovas.anastom:glute.obl.	5v260.b	Kombin.plast.zákr.na koži a podk:kombin.lalok.plast:bruš.obl.
5v240.e↔	Lal.plast.kože a podk.,darca:voľ.lal.s mikrovask.anast:steh,kol	5v260.c	Kombi.plast.zákr.na koži a podk:kombin.lal.plast:ing.genit.o
5v240.f↔	Lal.plast.kože a podk.darca:voľ.lal.s mikrovask.anast:predkol	5v260.d	Kombin.plast.zákr.na koži a podk:kombin.lal.plast:glute.obl.
5v240.g↔	Lalok.plast.kože a podk.darca:voľ.lal.s mikrovask.anast:noha	5v260.e↔	Kombin.plast.zákr.na koži a podk:kombin.lal.plast:stehno,kol
5v240.x	Lalok.plast.kože a podk.darca:voľ.lal.s mikrovask.anast:ost.	5v260.f↔	Kombin.plast.zákr.na koži a podk:kombin.lal.plast:predkol
5v241.0	Lalok.plast.kože a podk.darca:stopkat.miest.lalok:pery	5v260.g↔	Kombi.plast.zákr.na koži a podkož:kombin.lalok.plastiky:noha
5v241.4	Lal.plast.k.a podkožia,darca:stopkatý miest.lal:ost.č.hlavý	5v260.x↔	Kombin.plast.zákroky na koži a podkoži:kombin.lalok.plast:ost
5v241.5	Lalok.plast.kože a podk.darca:stopkatý miest.lalok:krk	5v261.4	Komb.plast.zákr.k.a podk:kombi.lal.plast.a voľ.k.tran:ost.č.hla
5v241.6↔	Lal.plast.kože a podk.darca:stopka.miest.lalok:rameno,axila	5v261.5	Kombi.plast.zákr.koži a podk:komb.lal.plast.a voľ.k.transpl:krk
5v241.7↔	Lal.plast.kože a podk.darca:stopkatý miest.lalok:ram,lakeť	5v261.6↔	Kombi.plast.zákr.k.a podk:komb.lal.plast.a voľ.k.tran:ram,axi
5v241.8↔	Lalok.plast.kože a podk.darca:stopkatý miest.lalok:predlakt	5v261.7↔	Kombi.plast.zákr.k.a podk:komb.lal.plast.a voľ.k.tran:ram,lak
5v241.9↔	Lal.plast.kože a podkož.darca:stopkatý miestny lalok:ruka	5v261.8↔	Komb.plast.zákr.k.a podk:komb.lal.plast.a v.kož.tran:predlakt
5v241.a	Lal.plast.kože a podkož.darca:stopka.miest.lal:hрудn.st.chrb	5v261.9↔	Komb.plast.zákr.k.a podk:kombi.lal.plast.a voľ.k.transpl:ruka

5v261.a	Komb.plas.zákr.k.a podk:komb.lal.plast.a vol.f.k.trans:hr.st,chrh	5v274.6↔	Reviz.stopkatého miest.laloka kož.plastiky:rameno,axila
5v261.b	Kombi.plast.zákr.k.a podk:komb.lal.plast.a vol.f.k.transp:bruš.o	5v274.7↔	Revizia stopkatého miest.laloka kož.plastiky:rameno,laket
5v261.c	Komb.plast.zákr.k.a podk:komb.lal.plast.a vol.f.k.trans:ing.gen.o	5v274.8↔	Reviz.stopkatého miest.laloka kož.plastiky:predlaktie
5v261.d	Komb.plast.zákr.k.a podk:komb.lal.plast.a vol.kož.trans:glut.o	5v274.9↔	Reviz.stopkatého miest.laloka kož.plastiky:ruka
5v261.e↔	Komb.plast.zákr.k.a podk:komb.lal.plast.a vol.f.k.trans:stehn,kol	5v274.a	Rev.stopkatého miest.laloka kož.plastiky:hud.st,chrhát
5v261.f↔	Komb.plast.zákr.k.a podk:kombi.lal.plast.a vol.f.k.trans:predkol	5v274.b	Reviz.stopkatého miest.laloka kož.plastiky:bruš.obl.
5v261.g↔	Komb.plast.zákr.koži a podk:komb.lal.plast.a vol.kož.trans:noha	5v274.c	Reviz.stopkatého miest.laloka kož.plastiky:inguin,genit.o
5v261.x↔	Komb.plast.zákr.k.a podk:komb.lal.plast.a vol.kož.transpl:ost.	5v274.d	Reviz.stopkatého miest.laloka kož.plastiky:gluteál.obl.
5v262.4	Kombi.plast.zákr.koži a podk:stopk.miest.so vzdial.lal.ost.č.hl	5v274.e↔	Reviz.stopkatého miest.laloka kož.plastiky:stehno,koleno
5v262.5	Kombi.plast.zákr.koži a podk:stopk.miestny so vzdial.lal:krk	5v274.f↔	Revizia stopkatého miest.laloka kož.plastiky:predkolenie
5v262.6↔	Kombi.plast.zákr.koži a podk:stopk.miest.so vzdial.lal:ram,axi	5v274.g↔	Revizia stopkatého miest.laloka kož.plastiky:ruka
5v262.7↔	Komb.plast.zákr.koži a podk:stopk.miest.so vzdial.lal:ram,lak	5v274.x↔	Revizia stopkatého miest.laloka kožnej plastiky:ost.
5v262.8↔	Kombi.plast.zákr.koži a podk:stopk.miest.so vzdial.lal:predlakt	5v275.0	Reviz.stopkat.vzdial.laloka kož.plastiky:pery
5v262.9↔	Kombi.plast.zákr.koži a podk:stopk.miest.so vzdial.lalok:ruka	5v275.4	Reviz.stopkat.vzdial.laloka kož.plastiky:ost.č.hlavý
5v262.a	Kombi.plast.zákr.k.a podk:stopk.miest.so vzdial.lal:hr.st,chrh	5v275.5	Revizia stopkat.vzdial.laloka kož.plastiky:krk
5v262.b	Kombi.plast.zákr.k.a podk:stopk.miest.so vzdial.lal:bruš.obl.	5v275.6↔	Reviz.stopkat.vzdial.laloka kož.plastiky:rameno,axila
5v262.c	Komb.pla.zákr.k.a podk:stopk.miest.so vzdial.lal:ingv,gen.o	5v275.7↔	Reviz.stopkat.vzdial.laloka kož.plastiky:rameno,laket
5v262.d	Kombi.plast.zákr.koži a podk:stopk.miest.so vzdial.lal:glut.o.	5v275.8↔	Reviz.stopkat.vzdial.laloka kož.plastiky:predlaktie
5v262.e↔	Komb.plast.zákr.koži a podk:stopk.miest.so vzd.lal:stehn,kol	5v275.9↔	Reviz.stopkat.vzdialeného laloka kož.plastiky:ruka
5v262.f↔	Komb.plast.zákr.koži a podk:stopk.miest.so vzdial.lal:predkol	5v275.a	Reviz.stopkat.vzdial.laloka kož.plastiky:hud.st,chrhát
5v262.g↔	Komb.plast.zákr.k.a podk:stopk.miest.so vzdial.lalokom:noha	5v275.b	Revizia stopkat.vzdialeného laloka kož.plastiky:bruš.obl.
5v262.x↔	Komb.plast.zákr.k.a podkož:stopk.mies.lal.so vzdial.lalok:ost.	5v275.c	Reviz.stopkat.vzdial.laloka kož.plastiky:inguin,genit.o
5v263.4	Komb.pl.zákr.k.a podk:stopk.miest,vzdial.l.a vol.kož.trans:ost.č.hl	5v275.d	Reviz.stopkat.vzdial.laloka kož.plastiky:gluteál.obl.
5v263.5	Kombi.pl.zákr.k.a podk:stopk.miest,vzdial.lal.a vol.f.k.trans:krk	5v275.e↔	Reviz.stopkat.vzdial.laloka kož.plastiky:stehno,koleno
5v263.6↔	Komb.pl.zákr.k.a podk:stop.miest,vzd.lal.a vol.f.k.trans:ram,axi	5v275.f↔	Reviz.stopkatého vzdial.laloka kož.plastiky:predkolenie
5v263.7↔	Komb.pl.zákr.k.a podk:stop.miest,vzdial.lal.a v.kož.trans:ram,lak	5v275.g↔	Reviz.stopkat.vzdial.laloka kož.plastiky:noha(chodidlo)
5v263.8↔	Komb.pl.zákr.k.a podk:stop.miest,vzdial.lal.a v.k.trans:predlakt	5v275.x↔	Revizia stopkatého vzdialeného laloka kož.plastiky:ost
5v263.9↔	Komb.pl.zákr.koži a podk:stop.miest,vzd.lal.a vol.f.k.trans:ruka	5v276.0	Reviz.vol.laloka s mikrovaskul.anastomóz.kož.plast:pery
5v263.a	Komb.pla.zákr.k.a podk:stopk.mie,vzd.lal.a vol.f.k.trans:hr.st,chrh	5v276.4	Reviz.vol.laloka s mikrovaskul.anastomóz.kož.plast:ost.č.hlavý
5v263.b	Komb.pl.zákr.k.a pdk:stop.miest,vzd.lal.a vol.kož.trans:bruš.o.	5v276.5	Reviz.vol.laloka s mikrovaskul.anastomóz.kož.plast:krk
5v263.c	Kombi.pl.zákr.k.a podk:stopk.miest,vzd.lal.a v.kož.trans:ingv,gen	5v276.6↔	Reviz.vol.laloka s mikrovaskul.anastom.kož.plast:ram,axila
5v263.d	Komb.pl.zákr.k.a podk:stop.miest,vzd.la.a vol.kož.trans:glut.o.	5v276.7↔	Reviz.vol.laloka s mikrovaskul.anastomóz.kož.plast:ram,laket
5v263.e↔	Komb.pl.zákr.k.a podk:stopk.miest,vzd.lal.a vol.f.k.trans:steh,kol	5v276.8↔	Revizia vol.laloka s mikrovaskul.anastomóz.kož.plast:predlakt
5v263.f↔	Kom.pl.zákr.k.a podk:stopk.miest,vzd.lal.a v.kož.trans:predkol	5v276.9↔	Reviz.vol.laloka s mikrovaskul.anastom.kož.plastiky:ruka
5v263.g↔	Komb.plast.zákr.k.a podk:stopk.miest,vzd.lal.a vol.f.k.trans:noha	5v276.a	Reviz.vol.laloka s mikrovaskul.anastomóz.kož.plast:hud.st,chrhát
5v263.x↔	Komb.plas.zákr.k.a podk:stopk.mies,vzd.lal.a vol.kož.transpl:ost	5v276.b	Reviz.vol.laloka s mikrovaskul.anastom.kož.plast:bruš.obl.
5v26x.x↔	Kombinované plastické zákroky na koži a podkoži:ost.	5v276.c	Reviz.vol.laloka s mikrovaskul.anastom.kož.plast:inguin,genit.o
5v272.0	Revizia vol.kož.transplantátu kož.plastiky:pery	5v276.d	Reviz.vol.laloka s mikrovaskul.anastomóz.kož.plast:glut.obl.
5v272.4	Revizia vol.kož.transplantátu kož.plastiky:ost.č.hlavý	5v276.e↔	Reviz.volného lal.s mikrovaskul.anastom.kož.plast:stehno,kol
5v272.5	Revizia volného kož.transplantátu kož.plastiky:krk	5v276.f↔	Rev.vol.laloka s mikrovaskul.anastom.kož.plast:predkolenie
5v272.6↔	Revizia vol.kož.transplantátu kož.plastiky:rameno,axila	5v276.g↔	Reviz.vol.laloka s mikrovaskul.anastomóz.kož.plastiky:noha
5v272.7↔	Revizia vol.kož.transplantátu kož.plastiky:ram,laket	5v276.x↔	Revizia volného lal.s mikrovaskul.anastomóz.kož.plastiky:ost
5v272.8↔	Revizia vol.kož.transplantátu kož.plastiky:predlaktie	5v290.0	Implantácia kožného expanderu:pery
5v272.9↔	Revizia vol.kož.transplantátu kož.plastiky:ruka	5v290.5	Implantácia kožného expanderu:krk
5v272.a	Revizia vol.kož.transplantátu kož.plastiky:hud.st.,chrhát	5v290.6↔	Implantácia kožného expanderu:rameno,axila
5v272.b	Revizia vol.kož.transplantátu kož.plastiky:bruš.obl.	5v290.7↔	Implantácia kožného expanderu:rameno a laket
5v272.c	Revizia vol.kož.transplantátu kož.plastiky:inguin,genit.obl	5v290.8↔	Implantácia kožného expanderu:predlaktie
5v272.d	Revizia vol.kož.transplantátu kož.plastiky:gluteál.obl.	5v290.9↔	Implantácia kožného expanderu:ruka
5v272.e↔	Revizia vol.kož.transplantátu kož.plastiky:stehno,koleno	5v290.a	Implant.kožného expanderu:hud.st.,chrhát
5v272.f↔	Revizia vol.kož.transplantátu kož.plastiky:predkolenie	5v290.b	Implantácia kožného expanderu:bruš.obl.
5v272.g↔	Revizia volného kož.transplantátu kož.plastiky:noha	5v290.c	Implantácia kožného expanderu:inguin,genit.obl.
5v272.x↔	Revizia volného kožného transplantátu kož.plastiky:ost.	5v290.d	Implantácia kožného expanderu:gluteál.obl.
5v273.0	Revizia lokálnej lalokovej plastiky kože:pery	5v290.e↔	Implantácia kožného expanderu:stehno a koleno
5v273.4	Revizia lokál.lalok.plastiky kože:ost.č.hlavý	5v290.f↔	Implantácia kožného expanderu:predkolenie
5v273.5	Revizia lokál.lalok.plastiky kože:krk	5v290.g↔	Implantácia kožného expanderu:noha/chodid
5v273.6↔	Revizia lokál.lalok.plastiky kože:rameno,axila	5v290.x↔	Implantácia kožného expanderu:ostat.
5v273.7↔	Revizia lokál.lalok.plastiky kože:rameno,laket	5v292.0	Prerušenie stopky laloka kože a podkožia:pery
5v273.8↔	Revizia lokál.lalok.plastiky kože:predlaktie	5v292.4	Prerušenie stopky laloka kože a podkožia:ost.č.hlavý
5v273.9↔	Revizia lokál.lalok.plastiky kože:ruka	5v292.5	Prerušenie stopky laloka kože a podkožia:krk
5v273.a	Reviz.lokál.lalok.plastiky kože:hud.stena,chrhát	5v292.6↔	Prerušenie stopky lal.kož.a podkožia:rameno,axila
5v273.b	Revizia lokál.lalok.plastiky kože:bruš.obl.	5v292.7↔	Prerušenie stopky laloka kože a podkožia:rameno a laket
5v273.c	Revizia lokál.lalok.plastiky kože:inguin,genit.obl	5v292.8↔	Prerušenie stopky laloka kože a podkožia:predlaktie
5v273.d	Revizia lokál.lalok.plastiky kože:gluteál.obl.	5v292.9↔	Prerušenie stopky laloka kože a podkožia:ruka
5v273.e↔	Revizia lokál.lalok.plastiky kože:stehno,koleno	5v292.a	Prerušenie stopky laloka kože a podkožia:hud.st,chrhát
5v273.f↔	Revizia lokál.lalokovej plastiky kože:predkolenie	5v292.b	Prerušenie stopky laloka kože a podkožia:bruš.obl.
5v273.g↔	Revizia lokál.lalok.plastiky kože:noha	5v292.c	Prerušenie stopky laloka kože a podkožia:inguin,genit.obl.
5v273.x↔	Revizia lokálnej lalokovej plastiky kože:ost.	5v292.d	Prerušenie stopky laloka kože a podkožia:gluteál.obl.
5v274.0	Revizia stopkatého miest.laloka kož.plastiky:pery	5v292.e↔	Prerušenie stopky laloka kože a podkožia:steh a koleno
5v274.4	Reviz.stopkatého miest.laloka kož.plastiky:ost.č.hlavý	5v292.f↔	Prerušenie stopky laloka kože a podkožia:predkolenie
5v274.5	Reviz.stopkatého miest.laloka kož.plastiky:krk	5v292.g↔	Prerušenie stopky laloka kože a podkožia:noha/chodid

5v292.x↔	Prerušenie stopky laloka kože a podkožia:ost	5v454.6↔	Dočas.pokrytie mäkk.tk.viacer.postupmi,malopl:ram,axila
5v297.0↔	Impl./vým.podtlak.syst.hojenia rán [NPWT]:DK a HK	5v454.7↔	Dočas.pokrytie mäkk.tk.viacer.postupmi,malopl:ram,lakeť
5v297.1	Impl./vým.podtl.sy.hoj.rán[NPWT]:pohrud.dut,mediast.,stern	5v454.8↔	Dočas.pokrytie mäkk.tk.viacer.postupmi,malopl:predlaktie
5v297.2	Impl./vým.podtl.syst.hoj.rán [NPWT]:brušná dutina	5v454.9↔	Dočas.pokrytie mäkk.tk.viacer.postupmi,malopl:ruka
5v297.3	Impl./vým.podtl.syst.hoj.rán [NPWT]:konečník a perineum	5v454.a	Dočas.pokryt.mäkk.tk.viacer.postupmi,malopl:hrud.st,chrbát
5v297.x	Impl. alebo výmena podtlak.syst.hojenia rán [NPWT]:ost.	5v454.b	Dočas.pokrytie mäkk.tk.viacer.postupmi,malopl:bruš.obl
5v400.0	Redukč.tkan.plastika na koži a podkož:pery	5v454.c	Dočas.pokryt.mäkk.tk.viacer.postupmi,malopl:inguin.genit.o
5v400.4	Redukč.tkan.plastika na koži a podkož:ost.č.hlavy	5v454.d	Dočas.pokrytie mäkk.tk.viacer.postupmi,malopl:glut.obl
5v450.0	Dočas.pokrytie mäkk.tk.alogén.transpl.kože,malopl:pery	5v454.e↔	Dočas.pokryt.mäkk.tk.viacer.postupmi,malopl:stehno,koleno
5v450.4	Dočas.pokryt.mäkk.tk.alogén.transpl.kože,malopl:ost.č.hlavy	5v454.f↔	Dočas.pokrytie mäkk.tk.viacer.postupmi,malopl:predkolenie
5v450.5	Dočas.pokrytie mäkk.tk.alogén.transpl.kože,malopl:krk	5v454.g↔	Dočas.pokrytie mäkk.tk.viacer.postupmi,malopl:noha(chod)
5v450.6↔	Dočas.pokryt.mäkk.tk.alogén.transpl.kože,malopl:ram,axila	5v454.x↔	Dočas.pokrytie mäkk.tk.viacer.postupmi,malopl:ostat.
5v450.7↔	Dočas.pokryt.mäkk.tk.alogén.transpl.kože,malopl:ram,lakeť	5v455.0	Dočas.pokrytie mäkk.tk.alogén.transplant.kože,velkopl:pery
5v450.8↔	Dočas.pokrytie mäkk.tk.alogén.transpl.kože,malopl:predlakt	5v455.4	Dočas.pokryt.mäkk.tk.alogén.transpl.kože,velkopl:ost.č.hlavy
5v450.9↔	Dočas.pokrytie mäkk.tk.alogén.transpl.kože,malopl:ruka	5v455.5	Dočas.pokrytie mäkk.tk.alogén.transpl.kože,velkopl:krk
5v450.a	Doč.pokryt.mäkk.tk.alogén.transpl.kože,malopl:hруд.st,chrb	5v455.6↔	Doč.pokryt.mäkk.tk.alogén.transpl.kože,velkopl:ram,axila
5v450.b	Dočas.pokrytie mäkk.tk.alogén.transpl.kože,malopl:bruš.obl	5v455.7↔	Dočas.pokryt.mäkk.tk.alogén.transpl.kože,velkopl:ram,lakeť
5v450.c	Doč.pokryt.mäkk.tk.alogén.transpl.kože,malopl:ing.genit.o	5v455.8↔	Dočas.pokryt.mäkk.tk.alogén.transpl.kože,velkopl:predlaktie
5v450.d	Dočas.pokrytie mäkk.tk.alogén.transpl.kože,malopl:glut.obl	5v455.9↔	Dočas.pokrytie mäkk.tk.alogén.transpl.kože,velkopl:ruka
5v450.e↔	Dočas.pokryt.mäkk.tk.alogén.transpl.kože,malopl:stehno,kol.	5v455.a	Doč.pokryt.mäkk.tk.alogén.transpl.kože,velkopl:hr.st,chrb.
5v450.f↔	Dočas.pokryt.mäkk.tk.alogén.transpl.kože,malopl:predkol	5v455.b	Dočas.pokrytie mäkk.tk.alogén.transpl.kože,velkopl:bruš.obl
5v450.g↔	Dočas.pokrytie mäkk.tk.alogén.transpl.kože,malopl:noha	5v455.c	Doč.pokryt.mäkk.tk.alogén.transpl.kože,velkopl:ing.genit.o
5v450.x↔	Dočas.pokrytie mäkk.tk.alogén.transpl.kože,malopl:ostat.	5v455.d	Dočas.pokrytie mäkk.tk.alogén.transpl.kože,velkopl:glut.obl
5v451.0	Dočas.pokryt.mäkk.tk.xenogén.kož.náhr,malopl:pery	5v455.e↔	Doč.pokryt.mäkk.tk.alogén.transpl.kože,velkopl:stehno,kol
5v451.5	Dočas.pokrytie mäkk.tk.xenogén.kož.náhr,malopl:krk	5v455.f↔	Dočas.pokryt.mäkk.tk.alogén.transpl.kože,velkopl:predkol
5v451.6↔	Dočas.pokryt.mäkk.tk.xenogén.kož.náhr,malopl:ram,axila	5v455.g↔	Dočas.pokrytie mäkk.tk.alogén.transpl.kože,velkopl:noha
5v451.7↔	Dočas.pokrytie mäkk.tk.xenogén.kož.náhr,malopl:ram.,lakeť	5v455.x↔	Dočas.pokryt.mäkk.tk.alogén.transplantáciou kože,velkopl:ost
5v451.8↔	Dočas.pokrytie mäkk.tk.xenogén.kož.náhr,malopl:predlaktie	5v456.0	Dočas.pokrytie mäkk.tk.xenogén.kož.náhr,velkopl:pery
5v451.9↔	Dočas.pokrytie mäkk.tk.xenogén.kož.náhr,malopl:ruka	5v456.4	Dočas.pokrytie mäkk.tk.xenogén.kož.náhr,velkopl:ost.č.hlavy
5v451.a	Dočas.pokryt.mäkk.tk.xenogén.kož.náhr,malopl:hr.st,chrbát	5v456.5	Dočas.pokrytie mäkk.tk.xenogén.kož.náhr,velkopl:krk
5v451.b	Dočas.pokrytie mäkk.tk.xenogén.kož.náhr,malopl:bruš.obl	5v456.6↔	Dočas.pokryt.mäkk.tk.xenogén.kož.náhr,velkopl:ram,axila
5v451.c	Dočas.pokryt.mäkk.tk.xenog.kož.náhr,malopl:inguin.genit.o	5v456.7↔	Dočas.pokrytie mäkk.tk.xenogén.kož.náhr,velkopl:ram,lakeť
5v451.d	Dočas.pokrytie mäkk.tk.xenogén.kož.náhr,malopl:glut.obl	5v456.8↔	Dočas.pokrytie mäkk.tk.xenogén.kož.náhr,velkopl:predlaktie
5v451.e↔	Doč.pokrytie mäkk.tk.xenogén.kož.náhr,malopl:steh,koleno	5v456.9↔	Dočas.pokrytie mäkk.tk.xenogén.kož.náhr,velkopl:ruka
5v451.f↔	Dočas.pokrytie mäkk.tk.xenogén.kož.náhr,malopl:predkol	5v456.a	Dočas.pokryt.mäkk.tk.xenogén.kož.náhr,velkopl:hr.st,chrb.
5v451.g↔	Dočas.pokrytie mäkk.tk.xenogén.kož.náhr,malopl:noha	5v456.b	Dočas.pokrytie mäkk.tk.xenogén.kož.náhr,velkopl:bruš.obl
5v451.x↔	Dočas.pokrytie mäkk.tk.xenogén.kož.náhr,malopl:ostat.	5v456.c	Dočas.pokryt.mäkk.tk.xenogén.kož.náhr,velkopl:ingui.genit.o
5v452.0	Dočas.pokrytie mäkk.tk.aloplast.mat,malopl:pery	5v456.d	Dočas.pokrytie mäkk.tk.xenogén.kož.náhr,velkopl:glut.obl
5v452.4	Dočas.pokrytie mäkk.tk.aloplast.mat,malopl:ostat.č.hlavy	5v456.e↔	Doč.pokryt.mäkk.tk.xenogén.kož.náhr,velkopl:stehn,koleno
5v452.5	Dočas.pokrytie mäkk.tk.aloplast.mat,malopl:krk	5v456.f↔	Dočas.pokrytie mäkk.tk.xenogén.kož.náhr,velkopl:predkol
5v452.6↔	Dočas.pokrytie mäkk.tk.aloplast.mat,malopl:rameno,axila	5v456.g↔	Dočas.pokrytie mäkk.tk.xenogén.kož.náhr,velkopl:noha
5v452.7↔	Dočas.pokrytie mäkk.tk.aloplast.mat,malopl:ram,lakeť	5v456.x↔	Dočas.pokrytie mäkk.tk.xenogén.kož.náhr,velkopl:ostat.
5v452.8↔	Dočas.pokrytie mäkk.tk.aloplast.mat,malopl:predlaktie	5v457.0	Dočas.pokrytie mäkk.tk.aloplast.mat,velkopl:pery
5v452.9↔	Dočas.pokrytie mäkk.tk.aloplast.mat,malopl:ruka	5v457.4	Dočas.pokryt.mäkk.tk.aloplast.mat,velkopl:ost.č.hlavy
5v452.a	Dočas.pokryt.mäkk.tk.aloplast.mat,malopl:hруд.st,chrbát	5v457.5	Dočas.pokrytie mäkk.tk.aloplast.mat,velkopl:krk
5v452.b	Dočas.pokrytie mäkk.tk.aloplast.mat,malopl:bruš.obl	5v457.6↔	Dočas.pokrytie mäkk.tk.aloplast.mat,velkopl:ram,axila
5v452.c	Dočas.pokryt.mäkk.tk.aloplast.mat,malopl:inguin.genit.obl	5v457.7↔	Dočas.pokrytie mäkk.tk.aloplast.mat,velkopl:ram,lakeť
5v452.d	Dočas.pokrytie mäkk.tk.aloplast.mat,malopl:glut.obl	5v457.8↔	Dočas.pokrytie mäkk.tk.aloplast.mat,velkopl:predlaktie
5v452.e↔	Dočas.pokryt.mäkk.tk.aloplast.mat,malopl:stehno,koleno	5v457.9↔	Dočas.pokrytie mäkk.tk.aloplast.mat,velkopl:ruka
5v452.f↔	Dočas.pokrytie mäkk.tk.aloplast.mat,malopl:predkolenie	5v457.a	Dočas.pokrytie mäkk.tk.aloplast.mat,velkopl:hруд.st.,chrbát
5v452.g↔	Dočas.pokrytie mäkk.tk.aloplast.mat,malopl:noha(chod)	5v457.b	Dočas.pokrytie mäkk.tk.aloplast.mat,velkopl:bruš.obl
5v452.x↔	Dočas.pokrytie mäkk.tk.aloplast.materiálom,malopl:ostat.	5v457.c	Dočas.pokrytie mäkk.tk.aloplast.mat,velkopl:inguin.genit.o
5v453.0	Dočas.pokrytie mäkk.tk.kultúra.keratinocyt,malopl:pery	5v457.d	Dočas.pokrytie mäkk.tk.aloplast.mat,velkopl:glut.obl
5v453.4	Dočas.pokryt.mäkk.tk.kultúra.keratinocyt,malopl:ost.č.hlavy	5v457.e↔	Dočas.pokrytie mäkk.tk.kultúra.keratinocyt,malopl:stehno,koleno
5v453.5	Dočas.pokrytie mäkk.tk.kultúra.keratinocyt,malopl:krk	5v457.f↔	Dočas.pokrytie mäkk.tk.aloplast.mat,velkopl:predkolenie
5v453.6↔	Dočas.pokryt.mäkk.tk.kultúra.keratinocyt,malopl:ram,axila	5v457.g↔	Dočas.pokrytie mäkk.tk.aloplast.mat,velkopl:noha
5v453.7↔	Dočas.pokryt.mäkk.tk.kultúra.keratinocyt,malopl:ram,lakeť	5v457.x↔	Dočas.pokrytie mäkk.tk.aloplast.mat,velkopl:ostat.
5v453.8↔	Dočas.pokrytie mäkk.tk.kultúra.keratinocyt,malopl:predlakt	5v458.0	Dočas.pokrytie mäkk.tk.kultúrami keratinocyt,velkopl:pery
5v453.9↔	Dočas.pokrytie mäkk.tk.kultúra.keratinocyt,malopl:ruka	5v458.4	Doč.pokryt.mäkk.tk.kultúrami keratinocyt,velkopl:ost.č.hlavy
5v453.a	Doč.pokryt.mäkk.tk.kultúrami keratinocyt,malopl:hr.st,chrb.	5v458.5	Dočas.pokrytie mäkk.tk.kultúrami keratinocyt,velkopl:krk
5v453.b	Dočas.pokrytie mäkk.tk.kultúra.keratinocyt,malopl:bruš.obl	5v458.6↔	Doč.pokryt.mäkk.tk.kultúrami keratinocyt,velkopl:ram,axila
5v453.c	Dočas.pokryt.mäkk.tk.kultúr.keratinocyt,malopl:ing.genit.o	5v458.7↔	Doč.pokryt.mäkk.tk.kultúrami keratinocyt,velkopl:ram.,lakeť
5v453.d	Dočas.pokrytie mäkk.tk.kultúra.keratinocyt,malopl:glut.obl	5v458.8↔	Doč.pokryt.mäkk.tk.kultúrami keratinocyt,velkopl:predlaktie
5v453.e↔	Dočas.pokryt.mäkk.tk.kultúra.keratinocyt,malopl:stehno,kol	5v458.9↔	Dočas.pokrytie mäkk.tk.kultúrami keratinocyt,velkopl:ruka
5v453.f↔	Dočas.pokrytie mäkk.tk.kultúra.keratinocyt,malopl:predkol	5v458.a	Doč.pokryt.mäkk.tk.kultúra.keratinocyt,velkopl:hруд.st,chrb
5v453.g↔	Dočas.pokrytie mäkk.tk.kultúra.keratinocyt,malopl:noha	5v458.b	Dočas.pokrytie mäkk.tk.kultúra.keratinocyt,velkopl:bruš.obl
5v453.x↔	Dočas.pokrytie mäkk.tk.kultúrami keratinocyt,malopl:ostat.	5v458.c	Doč.pokryt.mäkk.tk.kultúra.keratinocyt,velkopl:ingui.genit.o
5v454.0	Dočas.pokrytie mäkk.tk.viacer.postupmi,malopl:pery	5v458.d	Dočas.pokryt.mäkk.tk.kultúrami keratinocyt,velkopl:glut.obl
5v454.4	Dočas.pokrytie mäkk.tk.viacer.postupmi,malopl:ost.č.hlavy	5v458.e↔	Dočas.pokryt.mäkk.tk.kultúra.keratinocyt,velkopl:stehno,kol
5v454.5	Dočas.pokrytie mäkk.tk.viacer.postupmi,malopl:krk	5v458.f↔	Dočas.pokryt.mäkk.tk.kultúrami keratinocyt,velkopl:predkol.

5v458.g↔	Dočas.pokrytie mäkk.tk.kultúrami keratinocyt,veľkopl:noha	5v624.4	Tx.autol.tuk.b.<100ml-mikrogr.),chr.def.kože:ost.č.hlavy
5v458.x↔	Dočas.pokrytie mäkk.tk.kultúrami keratinocyt,veľkopl:ost.	5v624.5	Tx.autológ.tuk.b.,m.o<100ml-mikrograf),chron.def.kože:krk
5v459.0	Dočas.pokrytie mäkk.tk.viacer.postupmi,veľkopl:pery	5v624.6↔	Tx.autol.tuk.b.<100ml-mikrogr.),chr.defekt.kože:ram,axila
5v459.4	Dočas.pokrytie mäkk.tk.viacer.postupmi,veľkopl:ost.č.hlavy	5v624.7↔	Tx.autológ.tuk.b.<100ml-mikrogr.),chron.def.kože:ram,lakeť
5v459.5	Dočas.pokrytie mäkk.tk.viacer.postupmi,veľkopl:krk	5v624.8↔	Tx.autológ.tuk.b.<100ml-mikrogr.),chr.defekt.kože:predlakt
5v459.6↔	Dočas.pokrytie mäkk.tk.viacer.postupmi,veľkopl:ram,axila	5v624.9↔	Tx.autológ.tuk.b.,m.o<100ml-mikrograf),chron.def.kože:ruka
5v459.7↔	Dočas.pokrytie mäkk.tk.viacer.postupmi,veľkopl:ram,lakeť	5v624.a	Tx.autol.tuk.b.<100ml-mikrogr.),chr.def.kože:hr.st.,chrbát
5v459.8↔	Dočas.pokrytie mäkk.tk.viacer.postupmi,veľkopl:predlaktie	5v624.b	Tx.autológ.tuk.b.,m.o<100ml-mikrogr.),chron.def.kože:bruš.o.
5v459.9↔	Dočas.pokrytie mäkk.tk.viacer.postupmi,veľkopl:ruka	5v624.c	Tx.autol.tuk.b.,m.o<100ml-mikrogr.),chr.def.kože:ing.gen.o
5v459.a	Dočas.pokryt.mäkk.tk.viacer.postupmi,veľkopl:hrud.st.,chr.b.	5v624.d	Tx.autol.tuk.b.,m.obj<100ml-mikrogr.),chron.def.kože:glut.o
5v459.b	Dočas.pokrytie mäkk.tk.viacer.postupmi,veľkopl:bruš.obl	5v624.e↔	Tx.autológ.tuk.b.<100ml-mikrogr.),chron.def.kože:stehno,kol
5v459.c	Dočas.pokrytie mäkk.tk.viacer.postupmi,veľkopl:ing.genitál.o	5v624.f↔	Tx.autológ.tuk.b.<100ml-mikrogr.),chron.defekt.kože:predkol
5v459.d	Dočas.pokrytie mäkk.tk.viacer.postupmi,veľkopl:glut.obl	5v624.g↔	Tx.autol.tuk.b.,m.o<100ml-mikrogr.),chron.def.kože:noha
5v459.e↔	Dočas.pokryt.mäkk.tk.viacer.postupmi,veľkopl:stehno,koleno	5v624.h	Tx.autológ.tuk.b.<100ml-mikrogr.),chron.def.kože:kapilícium
5v459.f↔	Dočas.pokrytie mäkk.tk.viacer.postupmi,veľkopl:predkol	5v624.n↔	Tx.autol.tuk.b.,m.o<100ml-mikrograf),chr.defekt.kože:prsnič
5v459.g↔	Dočas.pokrytie mäkk.tk.viacer.postupmi,veľkopl:noha	5v624.p↔	Tx.autol.tuk.b.<100ml-mikrogr.),chr.def.kože:periaurikul.o
5v459.x↔	Dočas.pokrytie mäkk.tk.viacer.postupmi,veľkopl:ost.	5v624.r	Tx.autol.tuk.b.<100ml-mikrogr.),chron.def.kože:periokul.o
5v45a.1	Zaved/vým.1syst.pre váku.tesn.hlb.siah.subf.ku kost,kĺb.konč.	5v624.s↔	Tx.autol.tuk.b.<100ml-mikrogr.),chron.defekt.kože:perianál.o
5v45a.2	Zav/vým.1syst.pre vákuov.tesn.hlb.siah.k hrud,mediast,ster	5v624.t↔	Tx.autológ.tuk.b.<100ml-mikrogr.),chron.def.kože:bukálna.o
5v45a.3	Zavedenie/vým.1syst.pre vákuové tesnenie na otv.bruš.obl	5v624.u↔	Tx.autológ.tuk.b.<100ml-mikrogr.),chron.def.kože:čelo.obl.
5v45a.4	Zavedenie/vým.1syst.pre vákuové tesnenie,endorektál.	5v624.v↔	Tx.autológ.tuk.b.<100ml-mikrogr.),chron.def.kože:obl.menta
5v45a.x	Zavedenie/vým 1syst.pre vákuové tesnenie,ostat.	5v624.w↔	Tx.autol.tuk.b.,m.o<100ml-mikrogr.),chr.def.kože:nasolab.o
5v45x.x↔	Dočasné pokrytie mäkkých tkanív, ostatné	5v624.x↔	Tx.autológ.tuk.b.,m.o<100ml-mikrograf),chron.defekt.k:ost.
5v620.4	Tx.autológ.tuk.b.<100ml-makrograf),hoj.nervu:hlava	5v624.y	Transpl.autol.tuk.b.<100ml-mikrogr.),chr.defekt.k:zygomat.o
5v620.5	Transpl.autológ.tuk.b.,m.o.<100ml-makrograf),hoj.nerv:krk	5v625.1	Tx.autológ.tuk.b.,m.obj<100ml-mikrograf),chron.fistuly:nos
5v620.6↔	Tx.autológ.tuk.b.,m.o<100ml-makrograf),hoj.nervu:ram,axila	5v625.4	Tx.autol.tuk.b.,m.o<100ml-mikrogr.),chr.fistuly:ost.č.hlavy
5v620.7↔	Tx.autológ.tuk.b.,m.o<100ml-makrograf),hoj.nervu:ram,lakeť	5v625.5	Tx.autológ.tuk.b.,m.o<100ml-mikrograf),chron.fistuly:krk
5v620.8↔	Tx.autológ.tuk.b.,m.o<100ml-makrograf),hoj.nervu:predlakt	5v625.6↔	Tx.autológ.tuk.b.,m.o<100ml-mikrogr.),chr.fistuly:ram,axila
5v620.9↔	Tx.autológ.tuk.b.,m.o<100ml-makrograf),hoj.nervu:ruka	5v625.7↔	Tx.autológ.tuk.b.,m.o<100ml-mikrogr.),chron.fistuly:ram,lak
5v620.a	Tx.autológ.tuk.b.<100ml-makrogr),hoj.nervu:hr.st.,chrbát	5v625.8↔	Tx.autol.tuk.b.,m.obj<100ml-mikrogr.),chron.fistuly:predlakt
5v620.b	Tx.autológ.tuk.b.,m.obj.<100ml-makrograf),hoj.nervu:bruš.o.	5v625.9↔	Tx.autológ.tuk.b.,m.o<100ml-mikrograf),chron.fistuly:ruka
5v620.c	Tx.autológ.tuk.buniek (<100ml-makrogr),hoj.nervu:ingui.,gen.o	5v625.a	Tx.autol.tuk.b.m.o<100ml-mikrogr.),chr.fistuly:hr.st.,chrbát
5v620.d	Tx.autológ.tuk.b.,m.o<100ml-makrograf),hoj.nervu:glut.o	5v625.b	Tx.autológ.tuk.b.,m.o<100ml-mikrograf),chron.fistuly:bruš.o.
5v620.e↔	Tx.autol.tuk.b.,m.o<100ml-makrograf),hoj.nervu:stehn,kol	5v625.c	Tx.autol.tuk.b.,m.obj<100ml-mikrogr.),chr.fistuly:ing.gen.o
5v620.f↔	Tx.autológ.tuk.b.,m.o<100ml-makrograf),hoj.nervu:predkol	5v625.d	Tx.autológ.tuk.b.,m.obj<100ml-mikrogr.),chron.fistuly:glut.o
5v620.g↔	Tx.autológ.tuk.b.,m.obj<100ml-makrogr),hoj.nervu:noha	5v625.e↔	Tx.autol.tuk.b.,m.obj<100ml-mikrogr.),chron.fistuly:stehn,kol
5v620.s↔	Tx.autológ.tuk.b.,m.o<100ml-makrograf),hoj.nerv:perianál.o	5v625.f↔	Tx.autológ.tuk.b.,m.obj<100ml-mikrogr.),chron.fistuly:predkol
5v620.x↔	Tx.autológ.tuk.b.malý obj.<100ml-makrograf),hoj.nervu:ost.	5v625.g↔	Tx.autológ.tuk.b.,m.obj<100ml-mikrogr.),chr.fistuly:noha
5v621.6↔	Tx.autológ.tuk.b.,ma.obj<100ml-makrogr),hoj.šliach:ram,axi	5v625.h	Tx.autol.tuk.b.,m.o<100ml-mikrogr.),chron.fistuly:kapilícium
5v621.7↔	Tx.autológ.tuk.b.,m.o<100ml-makrograf),hoj.šliach:ram,lak	5v625.n↔	Tx.autológ.tuk.b.<100ml-mikrograf),chron.fistuly:prsnič
5v621.8↔	Tx.autol.tuk.b.,ma.obj<100ml-makrograf),hoj.šliach:predlakt	5v625.p↔	Tx.autol.tuk.b.,m.o<100ml-mikrogr.),chr.fistuly:periaurikul.o
5v621.9↔	Tx.autológ.tuk.b.,ma.obj.<100ml-makrograf),hoj.šliach:ruka	5v625.q↔	Tx.autológ.tuk.b.<100ml-mikrogr.),chron.fistuly:obl.menta
5v621.e↔	Tx.autol.tuk.b.,m.obj<100ml-makrograf),hoj.šliach:stehn,kol	5v625.r	Tx.autol.tuk.b.,m.obj<100ml-mikrogr.),chr.fistuly:periokul.o
5v621.f↔	Tx.autológ.tuk.b.,m.obj<100ml-makrograf),hoj.šliach:predkol	5v625.s↔	Tx.autol.tuk.b.,m.o<100ml-mikrogr.),chron.fistuly:perianál.o
5v621.g↔	Tx.autológ.tuk.b.,m.obj<100ml-makrogr),hoj.šliach:noha	5v625.t↔	Tx.autológ.tuk.b.,m.obj<100ml-mikrogr.),chron.fistuly:bukál.o
5v621.x↔	Tx.autológ.tuk.b.,malý obj<100ml-makrograf),hoj.šliach:ost.	5v625.u↔	Tx.autol.tuk.b.,m.obj<100ml-mikrogr.),chron.fistuly:čelo.obl.
5v622.4	Tx.autológ.tuk.b.,m.o.<100ml-mikrograf),hoj.nervu:hlava	5v625.w↔	Tx.autol.tuk.b.,m.obj<100ml-mikrogr.),chr.fistuly:nasolabiál.o
5v622.5	Transpl.autológ.tuk.b.,m.o.<100ml-mikrograf),hoj.nervu:krk	5v625.x↔	Tx.autol.tuk.b.,malý objem<100ml-mikrograf),chr.fistuly:ost.
5v622.6↔	Tx.autológ.tuk.b.,m.o<100ml-mikrograf),hoj.nervu:ram,axila	5v625.y	Tx.autol.tuk.b.,m.obj<100ml-mikrogr.),chr.fistuly:zygomat.o
5v622.7↔	Tx.autológ.tuk.b.,m.obj<100ml-mikrograf),hoj.nervu:ram,lak	5v626.1	Transpl.autológ.tuk.b.,m.o.<100ml-mikrograf),jazvo.tk:nos
5v622.8↔	Tx.autológ.tuk.b.,m.obj<100ml-mikrograf),hoj.nervu:predlakt	5v626.4	Tx.autológ.tuk.b.,m.obj<100ml-mikrogr.),jazv.tk:ost.č.hlavy
5v622.9↔	Tx.autológ.tuk.b.,malý obj<100ml-mikrograf),hoj.nervu:ruka	5v626.5	Transpl.autológ.tuk.b.,m.o.<100ml-mikrograf),jazv.tkan:krk
5v622.a↔	Tx.autológ.tuk.b.,m.o<100ml-mikrogr.),hoj.nervu:hr.st.,chrbát	5v626.6↔	Tx.autológ.tuk.b.,m.o<100ml-mikrograf),jazv.tkan:ram,axila
5v622.b	Tx.autológ.tuk.b.,m.obj<100ml-mikrograf),hoj.nervu:bruš.o.	5v626.7↔	Tx.autológ.tuk.b.,m.o<100ml-mikrograf),jazv.tkan:ram,lakeť
5v622.c	Tx.autol.tuk.b.,m.obj<100ml-mikrogr.),hoj.nervu:ing.gen.o	5v626.8↔	Tx.autológ.tuk.b.,m.o<100ml-mikrograf),jazvovitě tk:predlakt
5v622.d	Tx.autológ.tuk.b.,m.obj<100ml-mikrograf),hoj.nervu:glut.o	5v626.9↔	Tx.autológ.tuk.b.,m.obj<100ml-mikrograf),jazv.tkan:ruka
5v622.e↔	Tx.autológ.tuk.b.,m.o<100ml-mikrograf),hoj.nervu:stehn,kol	5v626.a	Tx.autológ.tuk.b.,m.obj<100ml-mikrogr.),jazv.tkan:hr.st.,chrb
5v622.f↔	Tx.autológ.tuk.b.,m.o<100ml-mikrograf),hoj.nervu:predkol	5v626.b	Tx.autológ.tuk.b.,m.o<100ml-mikrograf),jazv.tkan:brušná.o.
5v622.g↔	Tx.autológ.tuk.b.,ma.obj<100ml-mikrogr.),hoj.nervu:noha	5v626.c	Tx.autol.tuk.b.,m.obj<100ml-mikrogr.),jazv.tkan:ingv.genitál.o
5v622.s↔	Tx.autológ.tuk.b.,m.o.<100ml-mikrograf),hoj.nervu:perianál.o	5v626.d	Tx.autológ.tuk.b.,m.obj<100ml-mikrograf),jazvovitě tk:glut.o
5v622.x↔	Tx.autológ.tuk.bun.,malý obj<100ml-mikrograf),hoj.nervu:ost	5v626.e↔	Tx.autológ.tuk.b.,m.o<100ml-mikrograf),jazv.tkan:stehno,kol
5v623.6↔	Tx.autol.tuk.b.,ma.obj<100ml-mikrogr.),hoj.šliach:ram,axila	5v626.f↔	Tx.autológ.tuk.b.,m.o<100ml-mikrograf),jazv.tkan:predkol
5v623.7↔	Tx.autológ.tuk.b.,m.obj<100ml-mikrograf),hoj.šliach:ram,lak	5v626.g↔	Tx.autológ.tuk.b.,malý obj<100ml-mikrogr.),jazvo.tkan:noha
5v623.8↔	Tx.autológ.tuk.b.,m.o<100ml-mikrograf),hoj.šliach:predlakt	5v626.h	Tx.autológ.tuk.b.,m.o<100ml-mikrograf),jazv.tkan:kapilícium
5v623.9↔	Tx.autológ.tuk.b.,m.obj<100ml-mikrograf),hoj.šliach:ruka	5v626.n↔	Tx.autológ.tuk.b.,m.o<100ml-mikrograf),jazv.tkan:prsnič
5v623.e↔	Tx.autológ.tuk.b.,m.o.<100ml-mikrograf),hoj.šliach:stehn,kol	5v626.p↔	Tx.autol.tuk.b.,m.obj<100ml-mikrogr.),jazv.tkan:periaurikul.o
5v623.f↔	Tx.autol.tuk.b.,ma.obj<100ml-mikrograf),hoj.šliach:predkol	5v626.q↔	Tx.autológ.tuk.b.,m.o<100ml-mikrograf),jazv.tkan:obl.menta
5v623.g↔	Tx.autológ.tuk.b.,m.obj<100ml-mikrogr.),hoj.šliach:noha	5v626.r	Tx.autológ.tuk.b.,m.obj<100ml-mikrogr.),jazv.tkan:periokul.o
5v623.x↔	Tx.autológ.tuk.b.,malý obj<100ml-mikrograf),hoj.šliach:ost.	5v626.s↔	Tx.autológ.tuk.b.,m.o<100ml-mikrograf),jazv.tkan:perianál.o
5v624.1	Tx.autológ.tuk.b.,m.o<100ml-mikrograf),chron.defekt.k:nos	5v626.t↔	Tx.autológ.tuk.b.,malý o.<100ml-mikrograf),jazv.tkan:bukál.o

5v626.u↔	Tx.autológ.tuk.b.,m.o(<100ml-mikrogrft),jazv.tkan:čelo.obl.	5v630.n↔	Tx.autológ.tuk.b.(>100ml-makrogr),chron.defekty kože:prsNIK
5v626.w↔	Tx.autológ.tuk.b.,m.obj(<100ml-mikrogr.),jazv.tk:nasolabiál.o.	5v630.p↔	Tx.autol.tuk.b.,v.o(>100ml-makrogr),chr.def.kože:periaurikul.o.
5v626.x↔	Tx.autológ.tuk.b.malý objem(<100ml-mikrogrft),jazv.tkan:ost	5v630.q↔	Tx.autol.tuk.b.,vef.o(>100ml-makrogr),chr.def.kože:obl.menta
5v626.y	Tx.autológ.tuk.b.,m.obj(<100ml-mikrogr.),jazv.tkan:zygomat.o.	5v630.r↔	Tx.autol.tuk.b.,v.obj(>100ml-makrogr),chr.def.kože:periokul.o.
5v627.1	Tx.autológ.tuk.b.<100ml-mikrogr),VVCH s def.obj.mäkk.tk:nos	5v630.s↔	Tx.autol.tuk.b.,vef.o(>100ml-makrogr),chr.def.kože:perian.o
5v627.4	Tx.autol.tuk.b.<100ml-mikrogr),VVCH s def.obj.mäkk.tk:o.č.hl.	5v630.t↔	Tx.autol.tuk.b.,v.obj(>100ml-makrogr),chron.def.kože:bukál.o.
5v627.5	Tx.autológ.tuk.b.<100ml-mikrogr),VVCH s def.obj.mäkk.tk:krk	5v630.u↔	Tx.autol.tuk.b.,v.obj(>100ml-makrogr),chron.def.kože:čelo.obl.
5v627.6↔	Tx.autol.tuk.b.<100ml-mikrogr),VVCH s def.o.mäkk.tk:ram,axi	5v630.w↔	Tx.autol.tuk.b.,v.o(>100ml-makrogr),chr.def.kože:nasolabiál.o
5v627.7↔	Tx.autol.tuk.b.<100ml-mikrogr),VVCH s def.obj.mäkk.tk:ram,lak	5v630.x↔	Tx.autológ.tuk.b.(>100ml-makrogrft),chron.defekty kože:ost.
5v627.8↔	Tx.autol.tuk.b.<100ml-mikrogr),VVCH s def.obj.mäkk.tk:predl	5v630.y	Tx.autol.tuk.b.,v.o(>100ml-makrogr),chron.def.kože:zygomat.o.
5v627.9↔	Tx.autol.tuk.b.<100ml-mikrogr),VVCH s def.obj.mäkk.tk:ruka	5v631.0	Tx.autológ.tuk.b.,vef.o(>100ml-makrogrft),chron.fistuly:pera
5v627.a	Tx.autol.tuk.b.<100ml-mikrogr),VVCH s def.obj.m.tk:hr.st,chrh	5v631.1	Tx.autológ.tuk.b.,v.obj(>100ml-makrogrft),chron.fistuly:nos
5v627.b	Tx.autol.tuk.b.<100ml-mikrogr),VVCH s def.obj.mäkk.tk:bruš.o	5v631.4	Tx.autológ.tuk.b.(>100ml-makrogrft),chron.fistuly:ost.č.hl.
5v627.c	Tx.autol.tuk.b.<100ml-mikrogr),VVCH s def.o.mäkk.tk:ing.gen.o	5v631.5	Tx.autológ.tuk.b.,vef.o(>100ml-makrogrft),chron.fistuly:krk
5v627.d	Tx.autol.tuk.b.<100ml-mikrogr),VVCH s def.obj.mäkk.tk:glut.o.	5v631.6↔	Tx.autol.tuk.b.,vef.obj(>100ml-makrogr),chr.fistuly:ram,axila
5v627.e↔	Tx.autol.tuk.b.<100ml-mikrogr),VVCH s def.o.mäkk.tk:stehno,kol	5v631.7↔	Tx.autológ.tuk.b.,vef.obj(>100ml-makrogr),chr.fistuly:ram,lak
5v627.f↔	Tx.autol.tuk.b.<100ml-mikrogr),VVCH,def.obj.mäkk.tk:predkol	5v631.8↔	Tx.autol.tuk.b.,vef.obj(>100ml-makrogr),chron.fistuly:predlakt
5v627.g↔	Tx.autol.tuk.b.<100ml-mikrogr),VVCH s def.obj.mäkk.tk:noha	5v631.9↔	Tx.autológ.tuk.b.,vef.obj(>100ml-makrogrft),chr.fistuly:ruka
5v627.h	Tx.autol.tuk.b.<100ml-mikrogr),VVCH s def.obj.mäkk.tk:kapilic.	5v631.a	Tx.autol.tuk.b.,vef.o(>100ml-makrogr),chron.fistuly:hr.st,chrh
5v627.n↔	Tx.autol.tuk.b.<100ml-mikrogr),VVCH s def.obj.mäkk.tk:prsNIK	5v631.b	Tx.autológ.tuk.b.,vef.obj(>100ml-makrogrft),chr.fistuly:bruš.o
5v627.p↔	Tx.autol.tuk.b.<100ml-mikrogr),VVCH s def.obj.m.tk:periaurik.o.	5v631.c	Tx.autológ.tuk.b.,vef.o(>100ml-makrogr),chr.fistuly:ing.gen.o
5v627.q↔	Tx.autol.tuk.b.<100ml-mikrogr),VVCH,def.obj.m.tk:obl.menta	5v631.d	Tx.autológ.tuk.b.,vef.obj(>100ml-makrogr),chron.fistuly:glut.o.
5v627.r	Tx.autol.tuk.b.<100ml-mikrogr),VVCH,def.obj.m.tk:periokul.o.	5v631.e↔	Tx.autol.tuk.b.,vef.obj(>100ml-makrogr),chr.fistuly:stehno,kol
5v627.s↔	Tx.autol.tuk.b.<100ml-mikrogr),VVCH def.obj.m.tk:perianá.o.	5v631.f↔	Tx.autológ.tuk.b.,vef.obj(>100ml-makrogr),chr.fistuly:predkol
5v627.t↔	Tx.autol.tuk.b.<100ml-mikrogr),VVCH,def.obj.m.tk:bukáln.o.	5v631.g↔	Tx.autol.tuk.b.,vef.obj(>100ml-makrogr),chron.fistuly:noha
5v627.u↔	Tx.autol.tuk.b.<100ml-mikrogr),VVCH s def.obj.m.tk:čelo.obl.	5v631.h	Tx.autológ.tuk.b.,vef.obj(>100ml-makrogr),chr.fistuly:kapilic.
5v627.w↔	Tx.autol.tuk.b.<100ml-mikrogr),VVCH,def.obj.m.tk:nasola.o.	5v631.n↔	Tx.autológ.tuk.b.,vef.obj(>100ml-makrogrft),chr.fistuly:prsNIK
5v627.x↔	Tx.autológ.tuk.b.<100ml-mikrogr),VVCH s def.obj.mäkk.tk:ost.	5v631.p↔	Tx.autol.tuk.b.,vef.o(>100ml-makrogr),chr.fistuly:periaurikul.o
5v627.y	Tx.autol.tuk.b.<100ml-mikrogr),VVCH s def.obj.m.tk:zygom.o	5v631.q↔	Tx.autológ.tuk.b.,v.o(>100ml-makrogr),chron.fistuly:obl.menta
5v62x.1	Iná transpl.autológ.tuk.b.,m.objem (<100ml-mikrogrft):nos	5v631.r↔	Tx.autol.tuk.b.,vef.o(>100ml-makrogr),chron.fistuly:periokul.o
5v62x.4	Iná tx.autológ.tuk.b.,malý obj(<100ml-mikrogrft):ost.č.hlavy	5v631.s↔	Tx.autol.tuk.b.,vef.obj(>100ml-makrogr),chr.fistuly:perianál.o.
5v62x.5	Iná tx.autológ.tuk.b.,malý obj(<100ml-mikrogrft):krk	5v631.t↔	Tx.autol.tuk.b.,vef.obj(>100ml-makrogr),chron.fistuly:bukál.o
5v62x.6↔	Iná tx.autológ.tuk.b.,malý obj(<100ml-mikrogrft):ram,axila	5v631.u↔	Tx.autológ.tuk.b.,vef.obj(>100ml-makrogr),chr.fistuly:čelo.obl.
5v62x.7↔	Iná tx.autol.tuk.buniek, malý obj(<100ml-mikrogrft):ram,lak	5v631.w↔	Tx.autol.tuk.b.,v.o(>100ml-makrogr),chron.fistuly:nasolab.o.
5v62x.8↔	Iná tx.autológ.tuk.b.,malý obj(<100ml-mikrogrft):predlaktie	5v631.x↔	Tx.autológ.tuk.b.,vef.obj(>100ml-makrogr),chron.fistuly:ost.
5v62x.9↔	Iná transpl.autológ.tuk.b.,m.objem(<100ml-mikrogrft):ruka	5v631.y	Tx.autol.tuk.b.,vef.o(>100ml-makrogr),chron.fistuly:zygomat.o
5v62x.a	Iná tx.autológ.tuk.b.,malý obj(<100ml-mikrogrft):hr.st,chrhát	5v632.0	Transpl.autológ.tuk.b.,v.o(>100ml-makrogrft),jazv.tk:pera
5v62x.b	Iná tx.autológ.tuk.b.,malý obj(<100ml-mikrogrft):brušná.o.	5v632.1	Transpl.autológ.tuk.b.,v.o(>100ml-makrogrft),jazv.tk:nos
5v62x.c	Iná tx.autológ.tuk.b.,malý o.<100ml-mikrogrft):inguin.genit.o	5v632.4	Tx.autológ.tuk.b.,vef.obj(>100ml-makrogr),jazv.tk:ost.č.hlavy
5v62x.d	Iná tx.autológ.tuk.buniek, malý obj(<100ml-mikrogrft):glut.o.	5v632.5	Transpl.autológ.tuk.b.,v.o(>100ml-makrogrft),jazv.tk:krk
5v62x.e↔	Iná tx.autológ.tuk.b.,malý obj(<100ml-mikrogrft):stehno,kol	5v632.6↔	Tx.autológ.tuk.b.,vef.obj(>100ml-makrogrft),jazv.tk:ram,axila
5v62x.f↔	Iná tx.autológ.tuk.b.,malý obj(<100ml-mikrogrft):predkolenie	5v632.7↔	Tx.autológ.tuk.b.,vef.obj(>100ml-makrogrft),jazv.tk:ram,lakft
5v62x.g↔	Iná tx.autológ.tuk.b.,malý objem(<100ml-mikrogrft):noha	5v632.8↔	Tx.autológ.tuk.b.,vef.obj(>100ml-makrogrft),jazv.tk:predlakt
5v62x.h	Iná tx.autológ.tuk.b.,malý obj(<100ml-mikrogrft):kapilícium	5v632.9↔	Transpl.autológ.tuk.b.,v.o(>100ml-makrogrft),jazv.tk:ruka
5v62x.n↔	Iná transpl.autológ.tuk.b.,m.o.<100ml-mikrogrft):prsNIK	5v632.a	Tx.autológ.tuk.b.,vef.obj(>100ml-makrogrft),jazv.tk:hr.st,chrh
5v62x.p↔	Iná tx.autol.tuk.b.,malý obj(<100ml-mikrogrft):periaurikul.o	5v632.b	Tx.autológ.tuk.b.,vef.obj(>100ml-makrogrft),jazv.tk:brušná.o.
5v62x.r	Iná tx.autológ.tuk.b.,malý obj(<100ml-mikrogrft):obl.menta	5v632.c	Tx.autol.tuk.b.,v.o(>100ml-makrogr),jazvovitě tk:inguin.genit.o
5v62x.s↔	Iná tx.autológ.tuk.b.,malý obj(<100ml-mikrogrft):periokulár.o.	5v632.d	Tx.autológ.tuk.b.,vef.obj(>100ml-makrogrft),jazv.tk:glut.o.
5v62x.t↔	Iná tx.autológ.tuk.b.,malý obj(<100ml-mikrogrft):perianál.o.	5v632.e↔	Tx.autológ.tuk.b.,vef.obj(>100ml-makrogrft),jazv.tk:steh,kol
5v62x.u↔	Iná tx.autológ.tuk.b.,malý obj(<100ml-mikrogrft):bukálna.o.	5v632.f↔	Tx.autológ.tuk.b.,vef.obj(>100ml-makrogrft),jazv.tk:predkol
5v62x.v↔	Iná tx.autológ.tuk.b.,malý obj(<100ml-mikrogrft):čelo.obl.	5v632.g↔	Tx.autológ.tuk.b.,vef.obj(>100ml-makrogrft),jazv.tk:noha
5v62x.w↔	Iná tx.autológ.tuk.b.,malý o<100ml-mikrogrft):nasolabiál.o.	5v632.h	Tx.autol.tuk.b.,vef.obj(>100ml-makrogrft),jazv.tk:kapilícium
5v62x.x↔	Iná transpl.autológ.tuk.b.,malý objem(<100ml-mikrogrft):ost.	5v632.n↔	Tx.autológ.tuk.b.,vef.obj(>100ml-makrogrft),jazv.tk:prsNIK
5v62x.y	Iná tx.autológ.tuk.b.,malý obj(>100ml-mikrogrft):zygomat.o.	5v632.p↔	Tx.autol.tuk.b.,v.o(>100ml-makrogr),jazv.tk:periaurikul.o.
5v630.0	Tx.autológ.tuk.b.,v.o(>100ml-makrogrft),chr.defekty kože:pera	5v632.q↔	Tx.autológ.tuk.b.,v.obj(>100ml-makrogrft),jazv.tk:obl.menta
5v630.1	Tx.autológ.tuk.b.,vef.o(>100ml-makrogrft),chr.def.kože:nos	5v632.r↔	Tx.autológ.tuk.b.,vef.o(>100ml-makrogrft),jazv.tk:periokul.o
5v630.4	Tx.autol.tuk.b.,vef.obj(>100ml-makrogr),chr.def.kože:ost.č.hl	5v632.s↔	Tx.autol.tuk.b.,vef.obj(>100ml-makrogrft),jazv.tk:perianál.o
5v630.5	Tx.autológ.tuk.b.(>100ml-makrogrft),chron.defekty kože:krk	5v632.t↔	Tx.autológ.tuk.b.,vef.obj(>100ml-makrogrft),jazv.tk:bukál.o.
5v630.6↔	Tx.autol.tuk.b.,vef.o(>100ml-makrogr),chron.def.kože:ram,axi	5v632.u↔	Tx.autológ.tuk.b.,vef.obj(>100ml-makrogrft),jazv.tk:čelo.obl.
5v630.7↔	Tx.autol.tuk.b.,vef.o(>100ml-makrogr),chron.def.kože:ram,lak	5v632.w↔	Tx.autol.tuk.b.,v.obj(>100ml-makrogrft),jazv.tk:nasolabiál.o
5v630.8↔	Tx.autol.tuk.b.,vef.o(>100ml-makrogr),chron.def.kože:predlakt	5v632.x↔	Tx.autológ.tuk.b.,vefký obj(>100ml-makrogrft),jazv.tk:ost
5v630.9↔	Tx.autológ.tuk.b.(>100ml-makrogrft),chr.defekty kože:ruka	5v632.y	Tx.autológ.tuk.b.,vef.o(>100ml-makrogrft),jazv.tk:zygomat.o.
5v630.a	Tx.autol.tuk.b.,v.o(>100ml-makrogr),chr.def.kože:hr.st,chrhát	5v633.0	Tx.autológ.tuk.b.(>100ml-makrogr),VVCH,def.obj.mäkk.tk:pera
5v630.b	Tx.autol.tuk.b.,vef.obj(>100ml-makrogr),chron.def.kože:bruš.o	5v633.1	Tx.autológ.t.b.(>100ml-makrogr),VVCH,defekt.obj.mäkk.tk:nos
5v630.c	Tx.autol.tuk.b.,vef.obj(>100ml-makrogr),chr.def.kože:ing.gen.o	5v633.4	Tx.autol.t.b.(>100ml-makrogr),VVCH,def.obj.mäkk.tk:ost.č.hl.
5v630.d	Tx.autol.tuk.b.,vef.obj(>100ml-makrogr),chron.def.kože:glut.o.	5v633.5	Tx.autológ.tuk.b.(>100ml-makrogr),VVCH,def.obj.mäkk.tk:krk
5v630.e↔	Tx.autol.tuk.b.,vef.o(>100ml-makrogr),chr.def.kože:stehn,kol	5v633.6↔	Tx.autol.t.b.(>100ml-makrogr),VVCH,def.obj.mäkk.tk:ram,axila
5v630.f↔	Tx.autol.tuk.b.,vefký o(>100ml-makrogr),chr.def.kože:predkol	5v633.7↔	Tx.autol.t.b.(>100ml-makrogr),VVCH,def.obj.mäkk.tk:ram,lak
5v630.g↔	Tx.autol.tuk.b.,vef.obj(>100ml-makrogr),chron.def.kože:noha	5v633.8↔	Tx.autol.t.b.(>100ml-makrogr),VVCH,def.obj.mäkk.tk:predlakt
5v630.h	Tx.autol.tuk.b.,vef.o(>100ml-makrogr),chron.def.kože:kapilic.	5v633.9↔	Tx.autológ.t.b.(>100ml-makrogr),VVCH,def.obj.mäkk.tk:ruka

5v633.a	Tx.autol.t.b.(>100ml-makrogr),VVCH,def.obj.m.tk:hr.st,chrh	5v63x.s↔	Iná tx.autológ.tuk.b.,vef.obj(>100ml-makrograft):perianálna o.
5v633.b	Tx.autológ.t.b.(>100ml-makrogr),VVCH,def.obj.mäkk.tk:bruš.o.	5v63x.t↔	Iná tx.autológ.tuk.b.,vef.obj(>100ml-makrograft):bukálna o.
5v633.c	Tx.autol.t.b.(>100ml-makrogr),VVCH,def.obj.mäkk.tk:ing.gen.o.	5v63x.u↔	Iná tx.autológ.tuk.b.,vef.obj(>100ml-makrograft):čelo.obl.
5v633.d	Tx.autol.t.b.(>100ml-makrogr),VVCH,defekt.obj.mäkk.tk:glut.o.	5v63x.w↔	Iná tx.autológ.tuk.b.,vef.obj(>100ml-makrograft):nasolabiál.o.
5v633.e↔	Tx.autol.t.b.(>100ml-makrogr),VVCH,def.obj.mäkk.tk:steh.kol	5v63x.x↔	Iná transpl.autológ.tuk.b.,vef.obj(>100ml-makrograft):ost.
5v633.f↔	Tx.autol.t.b.(>100ml-makrogr),VVCH,def.obj.mäkk.tk:predkol.	5v63x.y	Iná tx.autológ.tuk.b.,vef.obj(>100ml-makrograft):zygomat.obl.
5v633.g↔	Tx.autol.tuk.b.(>100ml-makrogr),VVCH,def.obj.mäkk.tk:noha	8g210	Biologická nekrektómia [Maggot therapy]
5v633.h	Tx.autol.tuk.b.(>100ml-makrogr),VVCH,def.obj.mäkk.tk:kapilic	8m161.x	Intrakavit.iná brachyter.,okrem intraut.a intravagin.brachyt.
5v633.n↔	Tx.autol.tuk.b.(>100ml-makrogr),VVCH,def.obj.mäkk.tk:prsnik	8m162	Intraluminálna brachyterapia
5v633.p↔	Tx.autol.t.b.(>100ml-makrogr),VVCH,def.obj.m.tk:periaurik.o.	8m164.1	Perkutánná translúmenová koronárna brachyterapia
5v633.q↔	Tx.autol.t.b.(>100ml-makrogr),VVCH,def.obj.mäkk.tk:o.menta	8m164.2	Intravaskulárna brachyterapia v iných periférnych cievach
5v633.r↔	Tx.autol.t.b.(>100ml-makrogr),VVCH,def.obj.mäkk.tk:periok.o	8m165.01	Interstic.brachyter:1 rovinná impl:nízky dávkový príkon [LDR]
5v633.s↔	Tx.autol.t.b.(>100ml-makrogr),VVCH,def.obj.mäkk.tk:perianál	8m165.02	Interstic.brachyt:1 rovinná impl:pulzny dávkový príkon [PDR]
5v633.t↔	Tx.autol.t.b.(>100ml-makrogr),VVCH,def.obj.mäkk.tk:bukál.o.	8m165.03	Interstic.brachyt:1 rovinná impl:vysoký dávkový príkon [HDR]
5v633.u↔	Tx.autol.t.b.(>100ml-makrogr),VVCH,def.obj.mäkk.tk:čelo.obl.	8m165.0x	Interstic.brachyterapia:1 rovinná implantácia:iné
5v633.w↔	Tx.autol.t.b.(>100ml-makrogr),VVCH,def.obj.mäkk.tk:nasolab.o	8m165.11	Interstic.brachyt:viacrovinná impl:nízky dávk.príkon[LDR]
5v633.x↔	Tx.autológ.tuk.b.(>100ml-makrogr),VVCH,def.obj.mäkk.tk:ost.	8m165.12	Interstic.brachyt:viacrovinná impl:pulzny dávk.príkon[PDR]
5v633.y	Tx.autol.t.b.(>100ml-makrogr),VVCH,def.obj.mäkk.tk:zygomat.o	8m165.13	Interstic.brachyt:viacrovinná impl:vysoký dávk.príkon[HDR]
5v63x.0	Iná transpl.autológ.tuk.b.,vef.obj(>100ml-makrograft):pera	8m165.1x	Intersticiál.brachyterapia:viacrovinná implantácia,iné
5v63x.1	Iná transplantácia autológ.tuk.b.,v.o.(>100ml-makrograft):nos	8m165.21	Interstic.brachyt.s perman.impl.rádioakt.zfn:do 10 zfn
5v63x.4	Iná tr.autológ.tuk.b.(>100ml-makrograft):ost.časti hlavy	8m165.22	Interstic.brachyt.s perman.impl.rádioakt.zfn:viac ako 10 zfn
5v63x.5	Iná transpl.autológ.tuk.b.,v.o.(>100ml-makrograft):krk	8m16x	Iná brachyterapia uzavretými žiaričmi
5v63x.6↔	Iná tx.autológ.tuk.b.,vef.obj(>100ml-makrograft):ram,axila	8r741.1	Embolizácia spinálnej AVM
5v63x.7↔	Iná tx.autológ.tuk.b.,vef.obj(>100ml-makrograft):ram,laket'	8r741.2	Embolizácia spinálnej durálnej fistuly
5v63x.8↔	Iná tx.autológ.tuk.b.,vef.obj(>100ml-makrograft):predlaktie	8r805.8	PTA kryto: spin. c.
5v63x.9↔	Iná transpl.autológ.tuk.b.,v.objem(>100ml-makrograft):ruka	8r805.p	PTA kryto: c. malf.
5v63x.a	Iná transpl.autol.tuk.b.(>100ml-makrograft):hr.st,chrhát	8r850.8	Selek. embol. tekut.: spin. c.
5v63x.b	Iná transpl.autológ.tuk.b.,v.o.(>100ml-makrograft):bruš.o	8r850.p	Selek. embol. tekut.: c. malf.
5v63x.c	Iná tx.autológ.tuk.b.,vef.obj(>100ml-makrograft):inguin,genit.o.	8r851.8	Selek. embol. odp. bal.: spin. c.
5v63x.d	Iná tx.autológ.tuk.b.,vef.obj(>100ml-makrograft):gluteál.o.	8r851.p	Selek. embol. odp. bal.: c. malf.
5v63x.e↔	Iná tx.autológ.tuk.b.,vef.obj(>100ml-makrograft):stehn,kol	8r852.8	Selek. embol. c. okl.: spin. c.
5v63x.f↔	Iná tx.autológ.tuk.b.,vef.obj(>100ml-makrograft):predkolenie	8r852.p	Selek. embol. c. okl.: c. malf.
5v63x.g↔	Iná tx.autológ.tuk.b.,vef.objem(>100ml-makrograft):noha	8r853.8	Selek. embol. čas.: spin. c.
5v63x.h	Iná tx.autológ.tuk.b.,vef.obj(>100ml-makrograft):kapilicium	8r853.p	Selek. embol. čas.: c. malf.
5v63x.n↔	Iná transpl.autológ.tuk.b.,v.o.(>100ml-makrograft):prsnik	8r854.8	Selek. embol. kov. šp.: spin. c.
5v63x.p↔	Iná tx.autológ.tuk.b.,vef.obj(>100ml-makrograft):periaurikul.o.	8r854.p	Selek. embol. kov. šp.: c. malf.
5v63x.q↔	Iná tx.autológ.tuk.b.,vef.obj(>100ml-makrograft):obl.menta	8r855.8	Perkut.translum.selek.emboliz.ostat.spin.ciev
5v63x.r↔	Iná tx.autológ.tuk.b.,vef.obj(>100ml-makrograft):periokulár.o.	8r855.p	Perkut.translum.selek.emboliz.ostat.cievne malfor.

Výkon B17-8

5t071.0↔	Odstr.skrutky, príp.revizia:klavikula	5t071.w↔	Odstr.skrutky, príp.revizia:falangy pr.n.
5t071.1↔	Odstr.skrutky, príp.revizia:humerus prox.	5t071.x	Odstr.skrutky, príp.revizia:ostatné k.
5t071.2↔	Odstr.skrutky, príp.revizia:humerus diaf.	5t071.z↔	Odstr.skrutky, príp.revizia:skapula
5t071.3↔	Odstr.skrutky, príp.revizia:humerus dist.	5t072.0↔	Odstr.drôtu, príp.revizia:klavikula
5t071.4↔	Odstr.skrutky, príp.revizia:radius prox.	5t072.1↔	Odstr.drôtu, príp.revizia:humerus prox.
5t071.5↔	Odstr.skrutky, príp.revizia:radius diaf.	5t072.2↔	Odstr.drôtu, príp.revizia:humerus diaf.ýza
5t071.6↔	Odstr.skrutky, príp.revizia:radius distál.	5t072.3↔	Odstr.drôtu, príp.revizia:humerus dist.
5t071.7↔	Odstr.skrutky, príp.revizia:ulna prox.	5t072.4↔	Odstr.drôtu, príp.revizia:radius prox.
5t071.8↔	Odstr.skrutky, príp.revizia:ulna diaf.	5t072.5↔	Odstr.drôtu, príp.revizia:radius diaf.
5t071.9↔	Odstr.skrutky, príp.revizia:ulna distálna	5t072.6↔	Odstr.drôtu, príp.revizia:radius distál.
5t071.a↔	Odstr.skrutky, príp.revizia:karpálne k.	5t072.7↔	Odstr.drôtu, príp.revizia:ulna prox.
5t071.b↔	Odstr.skrutky, príp.revizia:metakarp.k.	5t072.8↔	Odstr.drôtu, príp.revizia:ulna diaf.ýzárna
5t071.c↔	Odstr.skrutky, príp.revizia:falangy pr.r.	5t072.9↔	Odstr.drôtu, príp.revizia:ulna distálna
5t071.d	Odstr.skrutky, príp.revizia:panva	5t072.a↔	Odstr.drôtu, príp.revizia:karpálne k.
5t071.e↔	Odstr.skrutky, príp.revizia:krčok steh.k.	5t072.b↔	Odstr.drôtu, príp.revizia:metakarpálne k.
5t071.f↔	Odstr.skrutky, príp.revizia:femur prox.	5t072.c↔	Odstr.drôtu, príp.revizia:falangy pr.r.
5t071.g↔	Odstr.skrutky, príp.revizia:femur diaf.	5t072.d	Odstr.drôtu, príp.revizia:panva
5t071.h↔	Odstr.skrutky, príp.revizia:femur dist.	5t072.e↔	Odstr.drôtu, príp.revizia:krčok steh.k.
5t071.j↔	Odstr.skrutky, príp.revizia:patela	5t072.f↔	Odstr.drôtu, príp.revizia:femur prox.
5t071.k↔	Odstr.skrutky, príp.revizia:tibia prox.	5t072.g↔	Odstr.drôtu, príp.revizia:femur diaf.
5t071.m↔	Odstr.skrutky, príp.revizia:tibia diaf.	5t072.h↔	Odstr.drôtu, príp.revizia:femur dist.
5t071.n↔	Odstr.skrutky, príp.revizia:tibia dist.	5t072.j↔	Odstr.drôtu, príp.revizia:patela
5t071.p↔	Odstr.skrutky, príp.revizia:fibula prox.	5t072.k↔	Odstr.drôtu, príp.revizia:tibia prox.
5t071.q↔	Odstr.skrutky, príp.revizia:fibula diaf.	5t072.m↔	Odstr.drôtu, príp.revizia:tibia diaf.
5t071.r↔	Odstr.skrutky, príp.revizia:fibula dist.	5t072.n↔	Odstr.drôtu, príp.revizia:tibia dist.
5t071.s↔	Odstr.skrutky, príp.revizia:talus	5t072.p↔	Odstr.drôtu, príp.revizia:fibula prox.
5t071.t↔	Odstr.skrutky, príp.revizia:kalkaneus	5t072.q↔	Odstr.drôtu, príp.revizia:fibula diaf.
5t071.u↔	Odstr.skrutky, príp.revizia:tarzálne k.	5t072.r↔	Odstr.drôtu, príp.revizia:fibula dist.
5t071.v↔	Odstr.skrutky, príp.revizia:metatarz.k.	5t072.s↔	Odstr.drôtu, príp.revizia:talus

5t072.t↔	Odstr.drôtu, príp.revizia:kalkaneus	5t07b.v↔	Odstr.uhlovostabil.dlahy, príp.reviz:metatarz.k.
5t072.u↔	Odstr.drôtu, príp.revizia:tarzálné k.	5t07b.w↔	Odstr.uhlovostabil.dlahy, príp.reviz:falangy pr.n.
5t072.v↔	Odstr.drôtu, príp.revizia:metatarzálné k.	5t07d.2↔	Odstránie skoby, prípadne revizia:humerus diafýza
5t072.w↔	Odstr.drôtu, príp.revizia:falangy pr.n.	5t07d.3↔	Odstránie skoby, prípadne revizia:humerus dist.
5t072.x	Odstr.drôtu, príp.revizia:ostatné k.	5t07d.6↔	Odstránie skoby, prípadne revizia:radius distál.
5t072.z↔	Odstr.drôtu, príp.revizia:skapula	5t07d.7↔	Odstránie skoby, prípadne revizia:ulna prox.
5t073.0↔	Odstr.dlahy, príp.revizia:klavikula	5t07d.9↔	Odstránie skoby, prípadne revizia:ulna distálna
5t073.6↔	Odstr.dlahy, príp.revizia:radius distál.	5t07d.a↔	Odstránie skoby, prípadne revizia:karpálne k.
5t073.c↔	Odstr.dlahy, príp.revizia:falangy pr.r.	5t07d.b↔	Odstránie skoby, prípadne revizia:metakarpálne k.
5t074.0↔	Odstr.řah.serkláže, príp.revizia:klavikula	5t07d.h↔	Odstránie skoby, prípadne revizia:femur dist.
5t074.1↔	Odstr.řah.serkláže, príp.revizia:humerus prox.	5t07d.k↔	Odstránie skoby, prípadne revizia:tibia prox.
5t074.2↔	Odstr.řah.serkláže, príp.revizia:humerus diaf.	5t07d.n↔	Odstránie skoby, prípadne revizia:tibia dist.
5t074.3↔	Odstr.řah.serkláže, príp.revizia:humerus dist.	5t07d.r↔	Odstránie skoby, prípadne revizia:fibula dist.
5t074.4↔	Odstr.řah.serkláže, príp.revizia:radius prox.	5t07t.4↔	Odstr.vonkaj.fixátora, príp.reviz:radius prox.
5t074.6↔	Odstr.řah.serkláže, príp.revizia:radius distál.	5t07t.5↔	Odstr.vonkaj.fixátora, príp.reviz:radius diaf.
5t074.7↔	Odstr.řah.serkláže, príp.revizia:ulna prox.	5t07t.6↔	Odstr.vonkaj.fixátora, príp.reviz:radius distál.
5t074.8↔	Odstr.řah.serkláže, príp.revizia:ulna diaf.	5t07t.9↔	Odstr.vonkaj.fixátora, príp.reviz:ulna dist.
5t074.9↔	Odstr.řah.serkláže, príp.revizia:ulna dist.	5t07t.b↔	Odstr.vonkaj.fixátora, príp.reviz:metakarp.k.
5t074.b↔	Odstr.řah.serkláže, príp.revizia:metakarp.k.	5t07t.c↔	Odstr.vonkaj.fixátora, príp.reviz:falangy pr.r.
5t074.c↔	Odstr.řah.serkláže, príp.revizia:falangy pr.r.	5t07t.k↔	Odstr.vonkaj.fixátora, príp.reviz:tibia prox.
5t074.f↔	Odstr.řah.serkláže, príp.revizia:femur prox.	5t07t.m↔	Odstr.vonkaj.fixátora, príp.reviz:tibia diaf.
5t074.j↔	Odstr.řah.serkláže, príp.revizia:patela	5t07t.n↔	Odstr.vonkaj.fixátora, príp.reviz:tibia dist.
5t074.k↔	Odstr.řah.serkláže, príp.revizia:tibia prox.	5t07t.r↔	Odstr.vonkaj.fixátora, príp.reviz:fibula dist.
5t074.n↔	Odstr.řah.serkláže, príp.revizia:tibia dist.	5t07t.s↔	Odstr.vonkaj.fixátora, príp.reviz:talus
5t074.r↔	Odstr.řah.serkláže, príp.revizia:fibula dist.	5t07t.v↔	Odstr.vonkaj.fixátora, príp.reviz:metatarz.k.
5t074.u↔	Odstr.řah.serkláže, príp.revizia:tarzálné k.	5t07t.w↔	Odstr.vonkaj.fixátora, príp.reviz:falangy pr.n.
5t074.v↔	Odstr.řah.serkláže, príp.revizia:metatarz.k.	5t07t.x	Odstr.vonkaj.fixátora, príp.reviz:ostatné k.
5t074.x	Odstr.řah.serkláže, príp.revizia:ostatné k.	5t07v.4↔	Odstr.kruh.vonkaj.fixátora, príp.reviz:radius prox.
5t075.f↔	Odstr.dynam.kompresiv.skrutky, príp.revizia:femur prox.	5t07v.6↔	Odstr.kruh.vonkaj.fixátora, príp.reviz:radius distál.
5t075.g↔	Odstr.dynam.kompresiv.skrutky, príp.revizia:femur diaf.	5t07v.k↔	Odstr.kruh.vonkaj.fixátora, príp.reviz:tibia prox.
5t075.h↔	Odstr.dynam.kompresiv.skrutky, príp.revizia:femur dist.	5t07v.n↔	Odstr.kruh.vonkaj.fixátora, príp.reviz:tibia dist.
5t075.x	Odstr.dynam.kompresiv.skrutky, príp.revizia:ostatné k.	5t07x.5↔	Odstr.iného OSM, príp.revizia:radius diaf.
5t076.g↔	Odstr.vnútrodreň.kl.bez zaist, príp.rev:femur diaf.	5t07x.6↔	Odstr.iného OSM, príp.revizia:radius distál.
5t076.m↔	Odstr.vnútrodreň.kl.bez zaist, príp.rev:tibia diaf.	5t07x.7↔	Odstr.iného OSM, príp.revizia:ulna prox.
5t077.6↔	Odstr.vnútrodreň.klinca zaist., príp.reviz:radius distál.	5t07x.8↔	Odstr.iného OSM, príp.revizia:ulna diaf.
5t077.f↔	Odstr.vnútrodreň.klinca zaist., príp.reviz:femur prox.	5t07x.9↔	Odstr.iného OSM, príp.revizia:ulna dist.
5t077.k↔	Odstr.vnútrodreň.klinca zaist., príp.reviz:tibia prox.	5t07x.a↔	Odstr.iného OSM, príp.revizia:karpálne k.
5t077.m↔	Odstr.vnútrodreň.klinca zaist., príp.reviz:tibia diaf.	5t07x.b↔	Odstr.iného OSM, príp.revizia:metakarp.k.
5t077.n↔	Odstr.vnútrodreň.klinca zaist., príp.reviz:tibia dist.	5t07x.c↔	Odstr.iného OSM, príp.revizia:falangy pr.r.
5t077.r↔	Odstr.vnútrodreň.klinca zaist., príp.reviz:fibula dist.	5t07x.f↔	Odstr.iného OSM, príp.revizia:femur prox.
5t07a.0↔	Odstr.intramedulár.prúta/drôtu, pr.rev:klavikula	5t07x.j↔	Odstr.iného OSM, príp.revizia:patela
5t07a.1↔	Odstr.intramedulár.prúta/drôtu, pr.rev:humerus prox.	5t07x.k↔	Odstr.iného OSM, príp.revizia:tibia prox.
5t07a.2↔	Odstr.intramedulár.prúta/drôtu, pr.rev:humerus diaf.	5t07x.m↔	Odstr.iného OSM, príp.revizia:tibia diaf.
5t07a.3↔	Odstr.intramedulár.prúta/drôtu, pr.rev:humerus dist.	5t07x.n↔	Odstr.iného OSM, príp.revizia:tibia dist.
5t07a.4↔	Odstr.intramedulár.prúta/drôtu, pr.rev:radius prox.	5t07x.p↔	Odstr.iného OSM, príp.revizia:fibula prox.
5t07a.5↔	Odstr.intramedulár.prúta/drôtu, pr.rev:radius diaf.	5t07x.q↔	Odstr.iného OSM, príp.revizia:fibula diaf.
5t07a.6↔	Odstr.intramedulár.prúta/drôtu, pr.rev:radius distál.	5t07x.r↔	Odstr.iného OSM, príp.revizia:fibula dist.
5t07a.7↔	Odstr.intramedulár.prúta/drôtu, pr.rev:ulna prox.	5t07x.s↔	Odstr.iného OSM, príp.revizia:talus
5t07a.8↔	Odstr.intramedulár.prúta/drôtu, pr.rev:ulna diaf.	5t07x.t↔	Odstr.iného OSM, príp.revizia:kalkaneus
5t07a.9↔	Odstr.intramedulár.prúta/drôtu, pr.rev:ulna dist.	5t07x.u↔	Odstr.iného OSM, príp.revizia:tarzálné k.
5t07a.b↔	Odstr.intramedulár.prúta/drôtu, pr.rev:metakarp.k.	5t07x.v↔	Odstr.iného OSM, príp.revizia:metatarz.k.
5t07a.c↔	Odstr.intramedulár.prúta/drôtu, pr.rev:falangy pr.r.	5t07x.w↔	Odstr.iného OSM, príp.revizia:falangy pr.n.
5t07a.g↔	Odstr.intramedulár.prúta/drôtu, pr.rev:femur diaf.	5t07x.x	Odstr.iného OSM, príp.revizia:ostatné k.
5t07a.h↔	Odstr.intramedulár.prúta/drôtu, pr.rev:femur dist.	5t217.h↔	Zat.rep.zl./epifyzeol:femur distál.:zaist.intramedul.kl
5t07a.j↔	Odstr.intramedulár.prúta/drôtu, pr.rev:patela	5t21x.h↔	Zatv.repoz.zl./epifyzeol:femur dist.iným osteos.m.
5t07a.m↔	Odstr.intramedulár.prúta/drôtu, pr.rev:tibia diaf.	5t306.h↔	O.ch.mobilizácia kľbu(artrólyza):kolen.kľb
5t07a.n↔	Odstr.intramedulár.prúta/drôtu, pr.rev:tibia dist.	5t306.k↔	O.ch.mobilizácia kľbu(artrólyza):členk.kľb h.
5t07a.p↔	Odstr.intramedulár.prúta/drôtu, pr.rev:fibula prox.	5t309.0↔	Otv.ch.exstirp.cysty(Baker.cysta):humerogl.kľb
5t07a.q↔	Odstr.intramedulár.prúta/drôtu, pr.rev:fibula diaf.	5t309.8↔	O.ch.exstirpácia cysty(Baker.cysta):radiokarpál.kľb
5t07a.r↔	Odstr.intramedulár.prúta/drôtu, pr.rev:fibula dist.	5t309.h↔	O.ch.exstirpácia cysty(Baker.cysta):kolen.kľb
5t07a.s↔	Odstr.intramedulár.prúta/drôtu, pr.rev:talus	5t309.k↔	O.ch.exstirpácia cysty(Baker.cysta):členk.kľb h.
5t07a.t↔	Odstr.intramedulár.prúta/drôtu, pr.rev:kalkaneus	5t309.x	O.ch.exstirpácia cysty(Baker.cysta):ostatné kľby
5t07a.v↔	Odstr.intramedulár.prúta/drôtu, pr.rev:metatarz.k.	5t311.6↔	O.ch.refixácia osteochondrál.fragmentu:dist.radiou.kľb
5t07a.w↔	Odstr.intramedulár.prúta/drôtu, pr.rev:falangy pr.n.	5t311.7↔	O.ch.refixácia osteochondrál.fragmentu:kľb ruky b.n.
5t07a.x	Odstr.intramedulár.prúta/drôtu, pr.rev:ostatné k.	5t311.8↔	O.ch.refixácia osteochondrál.fragmentu:adiokarp.kľb
5t07b.0↔	Odstr.uhlovostabil.dlahy, príp.reviz:klavikula	5t311.9↔	O.ch.refixácia osteochondrál.fragmentu:ulnokarp.kľb
5t07b.6↔	Odstr.uhlovostabil.dlahy, príp.reviz:radius distál.	5t311.h↔	O.ch.refixácia osteochondrál.fragmentu:kolen.kľb
5t07b.b↔	Odstr.uhlovostabil.dlahy, príp.reviz:metakarp.k.	5t311.k↔	O.ch.refixácia osteochondrál.fragmentu:členk.kľb h.
5t07b.c↔	Odstr.uhlovostabil.dlahy, príp.reviz:falangy pr.r.	5t313.2↔	Otv.chir.refixácia menisku
5t07b.r↔	Odstr.uhlovostabil.dlahy, príp.reviz:fibula dist.	5t317.7↔	O.ch.transplant.chrupavky:kľby ruky b.n.

5t317.8↔	O.ch.transplant.chrupavky:radiokarpálny kĺb	5t43f↔	ASK plastika dorzál.kapsuloligamentóz.aparátu kolen.kĺbu
5t317.h↔	O.ch.transplant.chrupavky:kolen.kĺb	5t43g↔	ASK plastika pred.skríženého väzu s alogénnym ligamentom
5t317.k↔	O.ch.transplant.chrupavky:členk.kĺb h.	5t43h↔	ASK plastika zadného skríž. väzu s alogénnym ligamentom
5t31a.7↔	O.ch.implant.in vitro vytvor.tk.kultúry k.ruky.b.n	5t43x↔	Ost.ASK refix.a plastiky na kapsuloligament.ap.kolen.kĺbu
5t31a.8↔	O.ch.implant.in vitro vytvor.tk.kultúry:radiokarp.kĺb	5t440.1	Artrosk. refixácia lab. gleno. stehom - s pou. 1-2 imp.
5t31a.h↔	O.ch.implant.in vitro vytvor.tk.kultúry:kolen.kĺb	5t440.2	Artrosk. refixácia lab. gleno. stehom - s pou. 3 a viac imp.
5t31a.k↔	O.ch.implant.in vitro vytvor.tk.kultúry:členk.kĺb h	5t441.1	Artroskopická refixácia labrum glenoidale inými metódami
5t31b.m	Implant.kostno-chrupavk.náhrady defektu kĺb.plochy členka	5t441.2	Artroskopická refixácia kostného defektu labra
5t31c.h↔	O.ch.vyhľad.chrupav[chondroplast]:kolen.kĺb	5t445↔	ASK spevnenie púzdra s fixáciou na glenoid stehom
5t320↔	Otv.ch.sutúra predného skríž.väzu	5t450↔	ASK odstr.transplantátu predného skríženého väzu
5t321↔	Otv.chir.sutúra zadného skríž.väzu	5t451↔	ASK odstr.transplantátu zadného skríženého väzu
5t322↔	Otv.ch.kost.refixácia pred.skríž.väzu	5t452.1↔	ASK výmena transpl.pred.skríž.väzu:i.autológ.šľach
5t323↔	Otv.ch.kost.refixácia zadného skríž.väzu	5t452.2↔	ASK výmena transpl.pred.skríž.v:alopl.náhr.väzu
5t324↔	Otv.ch.sutúra mediál.kapsulár.komplexu boč.väzu kolena	5t452.3↔	Artrosk.výmena transplantátu pred.skríž.väzu:alog.šľ.
5t325↔	O.ch.sutúra mediál.kapsul.kompl.kolena so zákr.na menisku	5t452.x↔	Artros.výmena transpl.predného skríž.väzu:iné
5t326↔	Otv.ch.sutúra later.kapsul.komplexu bočného väzu kolena	5t453.1↔	ASK výmena transpl.zad.skríž.väzu:i.autol.šľachou
5t327↔	O.ch.sutúra later.kapsul.kompl.kolena so zákr.na menisku	5t453.2↔	ASK výmena transpl.zad.skríž.väzu:alopl.náhr.väzu
5t328↔	Otv.ch.kombinov.rekonštr.väziv.aparátu kolena	5t453.3↔	ASK výmena transpl.zad.skríž.väzu:alog.šľachou
5t329↔	Otv.ch.sutúra dorzál.č.väziv.aparátu kolena	5t453.x↔	ASK výmena transpl.zad.skríž.väzu:iné
5t32x↔	Ostatné otv.chirur.refixácie väziv.aparátu kolena	5t490.h↔	ASK rozdelenie/preruš.väzu:kolen.kĺb
5t330↔	Otv.ch.plast.pred.skríž.väzu s autológ.patelár.šľachou	5t491.h↔	ASK debridement šľachy:kolen.kĺb
5t331↔	Otv.ch.plast. pred.skríž.väzu s inou autológ.šľachou	5t492.h↔	ASK resekcia ganglia:kolen.kĺb
5t332↔	Otv.ch.plastika pred.skríž.väzu s aloplast.väziv.náhr.	5t49x.h↔	Ostatné artroskopické OP:kolen.kĺb
5t333↔	Otv.ch.plast.zad.skríž.väzu s autológ.patelár.šľachou	5t549.1↔	Impl.endopr.na kĺboch prstov HK:1 protéza
5t334↔	Otv.ch.plast.zad.skríž.väzu s inou autológ.šľachou	5t549.2↔	Impl.endopr.na kĺboch prstov HK:2 protézy
5t335↔	Otv.ch.plast.zad.skríž.väzu s aloplast.väziv.náhr.	5t549.3↔	Impl.endopr.na kĺboch prstov HK:3protézy
5t370↔	Otv.ch. sutúra 1 kolaterál./kapsulár.väzu ostat.kĺbov	5t549.4↔	Impl.endopr.na kĺboch prstov HK:4 protézy
5t371↔	Otv.ch. sutúry viacerých kolater./kapsulár.väzov ost.kĺbov	5t706.0↔	Sekundárna sutúra ohýbača zápastia
5t373.0↔	Otv.ch. sutúra distál.radioulnár.váz.ap.bez stabilizácie	5t706.1↔	Sekundárna sutúra ohýbača prsta
5t38x	Artrodézy, ost.	5t706.2↔	Sekundárna sutúra ohýbača palca
5t390.h↔	O.ch.rozdel/prerušenie väzu:kolen.kĺb	5t708.0↔	Tenodéza ohýbača zápastia
5t390.j↔	O.ch.rozdel/prerušenie väzu:prox.tibiofibul.kĺb	5t708.1↔	Tenodéza ohýbača prsta
5t390.k↔	O.ch.rozdel/prerušenie väzu:členk.kĺb h.	5t708.2↔	Tenodéza ohýbača palca
5t403.0↔	ASK odstránenie OSM:humeroglenoidálny kĺb	5t708.3↔	Tenodéza vystierača zápastia
5t403.4↔	ASK odstránenie OSM:laktový kĺb	5t708.4↔	Tenodéza vystierača prsta
5t403.8↔	ASK odstránenie OSM:radiokarpálny kĺb	5t708.5↔	Tenodéza vystierača palca
5t403.9↔	ASK odstránenie OSM:ulnokarpálny kĺb	5t709.0↔	Transpozícia ohýbača zápastia
5t403.h↔	ASK odstránenie OSM:kolen.kĺb	5t709.1↔	Transpozícia ohýbača prsta
5t403.k↔	ASK odstránenie OSM:členkový kĺb horný	5t709.2↔	Transpozícia ohýbača palca
5t403.m↔	ASK odstránenie OSM:členkový kĺb dolný	5t709.3↔	Transpozícia vystierača zápastia
5t403.x	ASK odstránenie osteosyntet.materiálu:ost.kĺby	5t709.4↔	Transpozícia vystierača prsta
5t420.h↔	ASK excízia poškod.tk.kĺb.chrup:kolen.kĺb	5t709.5↔	Transpozícia vystierača palca
5t423.20↔	Artroskopická refixácia menisku	5t70a.0↔	Predĺženie ohýbača zápastia
5t423.22↔	Artroskopická sutúra menisku, zložitá	5t70a.1↔	Predĺženie ohýbača prsta
5t423.3↔	Artroskopická implantácia umelého menisku	5t70a.2↔	Predĺženie ohýbača palca
5t423.4↔	Artroskopické odstránenie umelého menisku	5t70a.3↔	Predĺženie vystierača zápastia
5t423.x↔	Ostatné artroskopické operácie menisku	5t70a.4↔	Predĺženie vystierača prsta
5t427.h↔	Artroskop.transpl.chrupavky:kolen.kĺb	5t70a.5↔	Predĺženie vystierača palca
5t428.h↔	ASK impl.in vitro vypes.tk.kultúr:kolen.kĺb	5t70b.0↔	Skrátenie ohýbača zápastia
5t42c.h↔	ASK vyhladenie chrup[chondrop]:kolen.kĺb	5t70b.1↔	Skrátenie ohýbača prsta
5t42d.h↔	ASK subchon.otv.kosti:kolenný kĺb	5t70b.2↔	Skrátenie ohýbača palca
5t42e.h↔	ASK subch.otv.kost.ancelul.implant:kolen.kĺb	5t70b.3↔	Skrátenie vystierača zápastia
5t42f.h↔	ASK OP chrup.s.tx.chond-autológ.induk.matrix:kolen.kĺb	5t70b.4↔	Skrátenie vystierača prsta
5t42h.h↔	ASK resekcia 1/viac.osteofytov:kolen.kĺb	5t70b.5↔	Skrátenie vystierača palca
5t42i.h↔	Iné artroskop.OP na chrup.a menisk:kolen.kĺb	5t721.1↔	Perkutánná fasciotómia jedného prsta
5t430↔	Artroskopická sutúra predného skríženého väzu	5t721.2↔	Perkutánná fasciotómia viac ako jedného prsta
5t431↔	Artroskopická sutúra zadného skríženého väzu	5t724.1↔	Fasciektómia jedného prsta s jednou neurolyzou
5t432↔	Artroskopická kostná refixácia skríženého väzu	5t724.2↔	Fasciektómia viac prstov s jednou neurolyzou
5t433↔	ASK plastika predného skríž.väzu autológ.patelár.ligament	5t770.0↔	Resekcioartropl.zápastia:rek.s autológ.mat:1zárok
5t434↔	ASK plastika pred.skríž. väzu iným autológ.ligamentom	5t770.1↔	Resekcioartropl.zápastia:rek.s autol.mat:viac.zákr.
5t435↔	ASK plastika pred.skríženého väzu s aloplastickou náhradou	5t770.2↔	Resekcioartropl.karpometak.kĺb palca:rek.s aut.mat.
5t436↔	ASK plastika zad.skríž.väzu s autogénnou patelár.šľachou	5t770.3↔	Resekcioartroplna metakarpof.kĺb:rek.autológ.m:1zákr.
5t437↔	ASK plastika zad.skríženého väzu s iným autológ.ligamentom	5t770.4↔	Resekcioartroplna metakarpof.kĺb:rek.autológ.m:viac.zákr.
5t438↔	ASK plastika zadného skríženého väzu s aloplast.náhradou	5t770.5↔	Resekcioartropl.interfal.kĺb.ruky:rek.aut.mat:1zárok
5t439↔	Artroskop.uvoľnenie kolenného púzdra (lateral release)	5t770.6↔	Res-artropl.interfalang.kĺb.1prst ruky:rek.aut.ma:viac.zákr.
5t43a↔	ASK sutúra mediál.kapsuloligamentóz.aparátu kolen.kĺbu	5t770.7↔	Res-artropl.interfalang.kĺb.viac prst ru:re.aut.m:viac.zákr.
5t43b↔	ASK sutúra laterál.kapsuloligamentóz.aparátu kolen.kĺbu	5t770.x↔	Resekcioartropl.kĺbov ruky:rek.s autológ.mat:ostatné
5t43c↔	ASK sutúra dorzál.kapsuloligamentóz.aparátu kolen.kĺbu	5t771.0↔	Resekcioartropl.zápäs:rek.autol.mat.interpoz.šľ:1zákr
5t43d↔	ASK plastika mediál.kapsuloligamentóz.aparátu kolen.kĺbu	5t771.1↔	Resekcioartropl.zápäs:rek.aut.mat.interpoz.šľ:viac.zákr
5t43e↔	ASK plastika laterál.kapsuloligamentóz.aparátu kolen.kĺbu	5t771.2↔	Res-artropl.karpomet.kĺb palca ruky:rek.autol.mat.interp.šľ

5t771.3↔	Resekcioartropi.metakarpofal.kĺb:rek.aut.m.interp.šf:1zákr.	5t784.11↔	Prehĺb.komisúry s miest.lalok.plastikou pri vrod.anomál.nohy
5t771.4↔	Res-artropi.metakarpofal.kĺb:rek.autol.m.interp.šf:viac.zákr.	5t784.1x↔	Prehĺbenie komisúry pri vrod.ených anomáliách nohy,ostatné
5t771.5↔	Resekcioartropi.interfal.kĺ.r:rek.aut.m.interp.šf:1zákr.	5t785.03↔	Uvoľ.kož.kontrakt.pri vrod.anom.ruky,m.lal.pl.a voľ.kož.tr.
5t771.6↔	Res-artropi.interf.kĺb 1prst.ru:rek.aut.m.interp.šf:viac.zákr.	5t785.0x↔	Uvoľ.kož.kont.pri vrod.anom.ruky,Z-pl.,W-pl.,i.miest.lal.plast.
5t771.7↔	Res-artropi.interf.kĺb viac.prst.ru:rek.aut.m.interp.šf:viac.zákr.	5t785.13↔	Uvoľ.kož.kontr.pri vrod.anom.nohy,miest.lal.pl.a voľ.kož.trans
5t771.x↔	Resekcioartropi.kĺb.ruky:rek.aut.mat.interpoz.šf:ostat	5t785.1x↔	Uvoľ.kož.k.pri vrod.anom.nohy,Zplast.Wplast,i.miest.lal.pl.
5t772.0↔	Resekcioartropi.zápäs:rek.aut.mat.zaves.šf:1zákr	5t786.01↔	Rozpojenie mäkkých častí pri vrod.anom.ruky,miest.lal.pl.
5t772.1↔	Resekcioartropi.zápäs:rek.aut.mat.zaves.šf:viac.zákr	5t786.03↔	Rozp.mäk.čas.pri vrod.anom.ruky,m.lal.pl.a voľ.kož.tran.
5t772.2↔	Res-artropi.karpometakarp.kĺb palca:rek.aut.mat.zaves.šf.	5t786.0x↔	Rozpojenie mäkkých častí ruky pri vrod.anomáliách,ost.
5t772.3↔	Resekcioartropi.metakarpof.kĺ.r:rek.aut.mat.zaves.šf:1zákr.	5t786.11↔	Rozpojenie mäkkých častí nohy pri vrod.anom,miest.lal.pl.
5t772.4↔	Resekcioartropi.metakarpof.kĺ.r:rek.aut.m.zaves.šf:viac.zákr.	5t786.13↔	Rozpoj.mäkkých č.nohy pri vrod.anom.nohy,miest.lal.pl.a voľ.kož.tr.
5t772.5↔	Resekcioartropi.interfalang.kĺ.r:rek.aut.m.zaves.šf:1zákr.	5t786.1x↔	Rozpojenie mäkkých častí nohy pri vrod.anomáliách,ost.
5t772.6↔	Res-artropi.interf.kĺb 1prst.ru:rek.aut.m.zaves.šf:viac.zákr.	5t787.01↔	Rozpojenie parc.syndaktýlie pri vrod.anom.ruky,m.lal.pl.
5t772.7↔	Res-artropi.interf.kĺb viac.prst.ru:rek.aut.m.zaves.šf:viac.zák.	5t787.03↔	Rozp.parc.synd.pri vrod.anom.ruky,m.lal.pl.a voľ.k.tr.
5t772.x↔	Resekcioartropi.kĺb.ruky:rek.aut.mat.zaves.šf:ostat	5t787.0x↔	Rozpojenie parc.syndaktýlie pri vrod.anom.ruky:ost.
5t773.0↔	Resekcioartropi.zápäs:rek.aut.mat.interpoz.a zaves.šf:1zákr	5t787.11↔	Rozpoj.parc.syndaktýlie pri vrod.anom.nohy,miest.lal.pl.
5t773.1↔	Res-artropi.zápäs:rek.autol.mat.interpoz.a zaves.šf:viac.zákr	5t787.13↔	Rozp.parc.synd.pri vrod.anom.nohy,miest.lal.pl.a voľ.kož.tr.
5t773.2↔	Res-artropi.karpomet.kĺb palca:rek.aut.mat.interp.a zaves.šf	5t787.1x↔	Rozpojenie parc.syndaktýlie pri vrod.anom.nohy,ost.
5t773.3↔	Res-artropi.mtkarpof.kĺb:rek.autol.m.interp.a zaves.šf:1zákr.	5t788.01↔	Rozpoj.komplet.syndakt.pri vrod.anom.ruky,miest.lal.pl.
5t773.4↔	Res-artropi.mtkarpof.kĺ.r:rek.aut.m.interp.a zaves.šf:viac.zá.	5t788.03↔	Rozpoj.kompl.synd.pri vrod.anom.ruky,m.lal.pl.a voľ.kož.tr.
5t773.5↔	Res-artropi.interfal.kĺ.r:rek.aut.m.s interpo.a zaves.šf:1zákr.	5t788.04↔	Rozp.kompl.synd.pri vrod.anom.ruky s rekon.kolater.vázov
5t773.6↔	Res-artropi.intrf.kĺb 1pr.r:rek.aut.m.s interpo.a zav.šf:viac.zá	5t788.0x↔	Rozpojenie kompletnej syndaktýlie pri vrod.anom.ruky:ost.
5t773.7↔	Res-artropi.intrf.kĺ viac.prst.r:rek.aut.m.s interp.a zav.šf:viac.z	5t788.11↔	Rozpoj.kompl.synd.pri vrod.anom.nohy,miest.lal.pl.
5t773.x↔	Res-artropi.kĺb.ruky:rek.aut.mat.s interpoz.a zaves.šf:ostat.	5t788.13↔	Rozp.komp.synd.pri vrod.anom.nohy,miest.lal.pl.a voľ.k.tr.
5t774.0↔	Resekcioartropi.zápäst:rek.autol.m.a rek.kĺb.plochy:1zákr.	5t788.14↔	Rozp.komp.synd.pri vrod.anom.nohy s rekonšt.kolat.vázov
5t774.1↔	Res-artropi.zápäst:rek.autol.m.a rekon.kĺb.ploch:viac.zákr	5t788.1x↔	Rozpojenie kompletnej syndaktýlie pri vrod.anom.nohy,ost.
5t774.2↔	Res-artropi.karpometk.kĺb palca:rek.autol.m.a rek.kĺb.pl	5t789.01↔	Redukcia dupl.falangu pri vrod.anom.ruky,1 falang
5t774.3↔	Res-artropi.metakarpofal.kĺb:rek.autol.m.a rek.kĺ.pl:1zákr.	5t789.02↔	Reduk.dupl.fal.pri vrod.anom.ruky:1falang s rekonštr.kĺbu
5t774.4↔	Res-artropi.metakarpof.kĺb:rek.autol.m.a rek.kĺb.pl:viac.zákr	5t789.03↔	Redukcia dupl.falangu pri vrod.anom.nohy,viac falangov
5t774.5↔	Res-artropi.interfal.kĺb ru:rek.autol.m.a rek.kĺb.pl:1zákr	5t789.04↔	Reduk.dupl.fal.pri vrod.anom.ruky:viac fal.s rekon.kĺbov
5t774.6↔	Resekcioartropi.interfal.kĺb 1prst.r.r.a.m.a rek.kĺ.pl:viac.z.	5t789.05↔	Reduk.dupl.fal.pri vrod.anom.ruky:viac falang.a metakarp
5t774.7↔	Res-artropi.interf.kĺb.viac.prst.r.r.a.m.a rek.kĺ.pl:viac.zákr.	5t789.06↔	Red.dupl.fal.pri vrod.anom.ruky:viac fal.a MTC s rekonštr.kĺb
5t774.x↔	Resekcioartropi.kĺb.ruk:rekon.aut.mat.a rek.kĺb.plochy:ost.	5t789.11↔	Redukcia dupl.falangu pri vrod.anom.nohy:1 falang
5t775.0↔	Resekcioartropi.zápäst:rekonštr.aloplast.mat:1zákr.	5t789.12↔	Red.dupl.fal.pri vrod.anom.nohy:1 falang,s rekon.kĺbu
5t775.1↔	Resekcioartropi.zápäst:rek.alopl.m:viac.zákr.	5t789.13↔	Redukcia dupl.falangu pri vrod.anom.nohy:viac falangov
5t775.2↔	Resekcioartropi.karpometakarp.kĺb palca:rek.aloplast.mat	5t789.14↔	Red.dupl.fal.pri vrod.anom.nohy:viac fal.s rekon.kĺbov
5t775.3↔	Resekcioartropi.metakarpof.kĺbe r:rek.alopl.m:1zákr.	5t789.15↔	Red.dupl.fal.pri vrod.anom.nohy:viac fal.a metakarp
5t775.4↔	Resekcioartropi.metakarpof.kĺb.r:rek.alopl.m:viac.zákr.	5t789.16↔	Red.dupl.fal.pri vrod.anom.nohy:viac fal.a metak.,s r.k.
5t775.5↔	Resekcioartropi.interfalang.kĺb ru:rekonštr.alopl.m:1zákr.	5t78a.0↔	Osteodistrakcia postihnúťého segmentu pri vrod.anom.ruky
5t775.6↔	Resekcioartropi.interfal.kĺb 1prst.r:rek.alopl.m:viac.z.	5t78a.1↔	Osteodistrakcia postihnúťého segmentu pri vrod.anom.nohy
5t775.7↔	Resekcioartropi.interf.kĺb.viac.prst.r:rek.alopl.m:viac.zákr.	5t78b.00↔	Osteotómia postih.segmentu s osteosynt.pri VVCH ruky
5t775.x↔	Resekcioartropi.kĺb.ruk:rek.aloplast.m:ostat.	5t78b.01↔	Osteotóm.postih.sgm.s autol.kost.št.s osteosy.pri VVCH ruky
5t776.0↔	Res-artropi.zápäst:rek.aloplast.mat.a rek.kĺb.puzdra:1zákr.	5t78b.10↔	Osteotómia postih.segm.s osteosynt.pri vrod.anom.nohy
5t776.1↔	Resekcioartropi.zápäs:rek.alopl.m. a r.kĺb.puzdra:viac.zákr.	5t78b.11↔	Osteotóm.postih.sgm.s autol.kost.štep.s osteos.VVCH nohy
5t776.2↔	Res-artropi.karpometk.kĺb palca r:rek.alopl.m.a kĺb.puzdra	5t78x.0↔	Iné operácie pri vrod.ených anomáliách ruky, ostatné
5t776.3↔	Res-artropi.metakarpofal.kĺb:rek.alopl.m. a r.kĺb.puzdra:1zákr	5t78x.1↔	Iné operácie pri vrod.ených anomáliách nohy, ostatné
5t776.4↔	Res-artropi.mtkarpof.kĺb.r:rek.alopl.m.a r.kĺb.puzdra:viac.zá.	5t801.2↔	Incizia svalu priečne v obl.ramena,a lakťa
5t776.5↔	Resekcioartropi.medzičl.kĺbe r:rek.alopl.m.a r.kĺ.puzd:1zákr.	5t80c.2↔	Debridement šfacy v obl.ramena,a lakťa
5t776.6↔	Res-artropi.interfal.kĺb 1prst.r:rek.alopl.m.a r.kĺ.pu:viac.z.	5t80x.2↔	Ost.incizie sv./šfacy/fascie:rameno a lakeť
5t776.7↔	Res-artropi.interf.kĺb.viac.prst.r:rek.alopl.m.ar.kĺ.pu:viac.zá.	5t811.2↔	Otv.chir.tenotómia v obl.ramena,lakťa
5t776.x↔	Resekcioartropi.kĺ.ruk:rek.aloplast.m:ostat.	5t820.2↔	Parciálna excizia šfacy v obl.ramena,lakťa
5t77x.0↔	Iná resekcioartropi.zápäst.,1zákr.	5t840.2↔	Predĺženie šliach:rameno a lakeť
5t77x.1↔	Iná resekcioartropi.zápästia,viac.zákr.	5t842.c	Transpozícia šliach v oblasti ruky
5t77x.2↔	Iná resekcioartropi.karpometakarp.kĺb palca	5t844.c	Plastika šliach náhradou v oblasti ruky
5t77x.3↔	Iná resekcioartropi.na metakarpofl.kĺbe ruk:1zákr.	5t845.c	Plastika šliach náhradou s interponátom v oblasti ruky
5t77x.4↔	Iná resekcioartropi.na metakarpofl.kĺbe ruk:viac.zákr.	5t846.c	Tvorba transplantátu šliach v oblasti ruky
5t77x.5↔	Iná resekcioartropi.na medzičl.kĺbe:1zákr.	5t847.c	Transplantácia šliach v oblasti ruky
5t77x.6↔	Iná resekcioartropi.interfalang.kĺb.1prst.ru:viac.zákr	5t848.c	Výmena transplantátu šliach v oblasti ruky
5t77x.7↔	Iná resekcioartropi.interfalang.kĺb.viac.prst.ru:viac.zákr	5t84x.d	Rekonštrukcia šfacy vložení spacera alebo voľného šlachové
5t77x.x↔	Iná resekcioartropi.zápästia.kĺbov ruky:ostatné	5t850.8↔	Reinzerzia šfacy v obl.predkolenia
5t780.0↔	Distrakcia mäkkých častí presahujúce kĺb na ruke	5t891.1↔	Totálna resekcia burzy v obl.ramena,axily
5t780.1↔	Distrakcia mäkkých častí presahujúce kĺb na nohe	5t891.2↔	Totálna resekcia burzy v obl.ram,lakťa
5t782.0↔	Res.zužuj.prstenca s plast.rekonšt.pri vrod.anomál.ruky	5t891.3↔	Totálna resekcia burzy v obl.predlaktia
5t782.1↔	Res.zužuj.prstenca s plast.rekonštr.pri vrod.anomál.nohy	5t891.7↔	Totálna resekcia burzy v obl.stehna,kolena
5t783.0↔	Redukcia mäkkých častí pri vrod.ených anomáliách ruky	5t891.8↔	Totálna resekcia burzy v obl.predkolenia
5t783.1↔	Redukcia mäkkých častí pri vrod.ených anomáliách nohy	5t891.9↔	Totálna resekcia burzy v obl.nohy
5t784.01↔	Prehĺb.komisúry s miest.lalok.plastikou pri vrod.anomál.ruky	5t891.x	Totálna resekcia burzy:ostatné
5t784.0x↔	Prehĺbenie komisúry pri vrod.ených anomáliách ruky,ostatné		

Výkon B17-9

5t420.j↔	ASK exc.pošk.tk.kĺb.chrup:prox.tibiofibulá.kĺb
5t421.k↔	ASK refix.osteochondr fragm.členk.kĺb horný
5t49x.j↔	Ostatné artroskopické OP:prox.tibiofibulárny kĺb
5t760↔	Jednotlivá artrodéza na zápästí

5t761↔	Jednot.artrod.na zápästí so spongioplast.
5t764↔	Jednotlivá artrodéza interfalang.kĺbu ruky
5t765↔	Jednot.artrodéza interfalang.kĺbu ruky so spongioplast.
5t76x↔	Artrodéza kĺbov ruky:Ostatné

Výkon B17-10

5v150.0	Chir.vyčist.rany s odstr.chor.tk.na koži a podk:malá ploch:pery
5v150.4	Chir.vyč.rany s odstr.chor.tk.na kož.a podk:m.pl:ost.č.hl.
5v150.5	Chir.vyčist.rany s odstr.chor.tk.na koži a podk:m.plocha:krk
5v150.6↔	Chir.vyč.rany s odstr.chor.tk.na k.a podk:m.plocha:ram,axila
5v150.7↔	Chir.vyčist.rany s odstr.chor.tk.na k.a podk:m.pl:ram,lak.
5v150.8↔	Chir.vyčist.rany s odstr.chor.tk.na k.a podk:malá pl.predlakt.
5v150.9↔	Chir.vyč.rany s odstr.chor.tk.na koži a podk:malá plocha:ruka
5v150.a	Chir.vyč.rany s odstr.chor.tk.na k.a podk:m.pl:hr.st.a chrb.
5v150.b	Chir.vyčist.rany s odstr.chor.tk.na k.a podk:malá pl:bruš.obl.
5v150.c	Chir.vyč.r.any s odstr.chor.tk.na k.a podk:malá pl:ingv.genit.o.
5v150.d	Chir.vyčist.rany s odstr.chor.tk.na k.a podk:malá pl:glut.obl.
5v150.e↔	Chir.vyč.rany s odstr.chor.tk.na koži a podk:malá pl:stehn.kol
5v150.f↔	Chir.vyčist.rany s odstr.chor.tk.na k.a podk:malá pl:predkol.
5v150.g↔	Chir.vyčist.rany s odstr.chor.tk.na koži a podk:malá pl:noha
5v150.x	Chir.vyč.rany s odstr.chor.tk.na koži a podk:malá plocha:ost.
5v15x.x	Chir.vyč.rany s odstr.chor.tk.na kož.a podk:ost.
5v231.4	Lok.lal.plast.kože a podk:plast.rotovan.lal,malá pl:ost.č.hlavy
5v231.5	Lokál.lal.plast.kože a podk:plast.rotovan.lalokom,malá pl:krk
5v231.6↔	Lok.lal.plast.kože a podk:plast.rotovan.lal,malá pl:ram,axila
5v231.7↔	Lokál.lal.plast.kože a podk:plast.rotovan.lal,malá pl:ram,lak
5v231.8↔	Lok.lalok.plast.kože a podk:plast.rotov.lal,malá pl:predlakt
5v231.9↔	Lokál.lalok.plast.kože a podk:plast.rotovan.lal,malá pl:ruka
5v231.a	Lok.lal.plast.kože a podk:plats.rotov.lal,malá pl:hrud.st,chrb
5v231.b	Lok.lal.plast.kože a podk:plast.rotovan.lal,malá pl:bruš.o.
5v231.c	Lok.lal.plast.kože a podk:plast.rotov.lal,malá pl:ingv.genit.o
5v231.d	Lokál.lal.plast.kože a podk:plast.rotovan.lal,malá pl:glut.obl
5v231.e↔	Lok.lalok.plast.kože a podk:plast.rotov.lal,malá pl:stehn,kol
5v231.f↔	Lok.lalok.plast.kože a podk:plast.rotovan.lal,malá pl:predkol
5v231.g↔	Lok.lal.plast.kože a podk:plast.rotovan.lal,malá pl:noha
5v231.x↔	Lokál.lal.plast.kože a podkož:plast.rotovaným lal,malá pl:ost
5v234.4	Lok.lal.plast.kože a podk:Z-plast,malá pl:ostat.časti hlavy
5v234.5	Lok.lalok.plast.kože a podkož:Z-plast,malá plocha:krk
5v234.6↔	Lokál.lalok.plast.kože a podkož:Z-plast,malá pl:rameno,axila
5v234.7↔	Lok.lal.plast.kože a podkožia:Z-plast,malá pl:rameno,lakeť
5v234.8↔	Lokál.lalok.plast.kože a podkožia:Z-plast,malá pl:predlaktie
5v234.9↔	Lokál.lalok.plast.kože a podkožia:Z-plastika,malá pl:ruka
5v234.a	Lok.lalok.plast.kože a podk:Z-plast,malá pl:hrud.stena,chrbát
5v234.b	Lokál.lalok.plast.kože a podkož:Z-plastika,malá pl:bruš.o.
5v234.c	Lok.lal.plast.kože a podkož:Z-plast,malá pl:inguin.genit.o
5v234.d	Lokál.lal.plast.kože a podkož:Z-plastika,malá pl:gluteál.obl.
5v234.e↔	Lok.lalok.plast.kože a podkož:Z-plast,malá pl:stehn,koleno
5v234.f↔	Lokál.lalok.plast.kože a podkož:Z-plastika,malá pl:predkol
5v234.g↔	Lokál.lalok.plast.kože a podkožia:Z-plast,malá pl:noha
5v234.x↔	Lokál.lalok.plastika kože a podkožia:Z-plast,malá pl:ost
5v23a.4	Lok.lal.plast.kože a podkož:W-plast,malá pl:ost.časti hlavy
5v23a.5	Lok.lal.plast.kože a podkož:W-plast,malá plocha:krk
5v23a.6↔	Lok.lal.plast.kože a podkož:W-plast,malá pl:rameno,axila
5v23a.7↔	Lok.lal.plast.kože a podkož:W-plast,malá pl:rameno,lakeť
5v23a.8↔	Lokál.lalok.plast.kože a podkož:W-plast,malá pl:predlaktie
5v23a.9↔	Lok.lal.plast.kože a podkož:W-plastika,malá plocha:ruka
5v23a.a	Lok.lalok.plast.kože a podkož:W-plast,malá pl:hrud.st.,chrbát
5v23a.b	Lokál.lalok.plastika kože a podkož:W-plast,malá pl:bruš.obl.
5v23a.c	Lok.lal.plast.kože a podkož:W-plast,malá pl:inguin.genit.o
5v23a.d	Lokál.lal.plast.kože a podkož:W-plast,malá pl:gluteál.obl.
5v23a.e↔	Lokál.lal.plast.kože a podkož:W-plast,malá pl:stehn,koleno
5v23a.f↔	Lok.lal.plast.kože a podkož:W-plastika,malá pl:predkolenie
5v23a.g↔	Lok.lalok.plastika kože a podkož:W-plast,malá plocha:noha
5v23c.4	Lok.lal.pl.kož.a pod.tr.pl.mal.pl.dv.lal.v os.čas.hl.
5v23c.5	Lok.lal.plas.kože a pod.tran.plas.malej ploc.dvoj.lal.v obl.krku
5v23c.6	Lok.lal.pl.kož.a pod.tr.pl.mal.pl.dv.lal.v ob.ram.a ax.
5v23c.7	Lok.lal.pl.kož.a pod.tr.pl.mal.pl.dv.lal.v ob.ram.a lak.

5v23c.8	Lok.lal.plas.kože a pod.tran.plas.malej ploc.dvoj.lal.v obl.pred.
5v23c.9	Lok.lal.plas.kože a pod.tran.plas.malej ploc.dvoj.lal.v obl.ruky
5v23c.a	Lok.lal.pl.kož.a pod.tr.pl.mal.pl.dv.lal.v ob.hr.st.a ch.
5v23c.b	Lok.lal.plas.kože a pod.tran.plas.malej ploc.dvoj.lal.v bruš.obl.
5v23c.c	Lok.lal.pl.kož.a pod.tr.pl.mal.pl.dv.lal.v in.a gen.ob.
5v23c.d	Lok.lal.plas.kože a pod.tran.plas.malej ploc.dvoj.lal.v glut.obl.
5v23c.e	Lok.lal.pl.kož.a pod.tr.pl.mal.pl.dv.lal.v ob.st.a kol.
5v23c.f	Lok.lal.plas.kože a pod.tran.plas.malej ploc.dvoj.lal.v obl.pred.
5v23c.g	Lok.lal.pl.kož.a pod.tr.pl.mal.pl.dv.lal.v ob.noh.(c.)
5v23c.x	Lok.lal.plas.kože a pod.tran.plas.malej ploc.dvoj.lal.ost.
5v23d.4	Lok.lal.pl.kož.a pod.tr.pl.mal.pl.Lim.lal.v os.čas.hl.
5v23d.5	Lok.lal.plas.kože a pod.tran.plas.malej ploc.Lim.lal.v obl.krku
5v23d.6	Lok.lal.pl.kož.a pod.tr.pl.mal.pl.Lim.lal.v ob.ram.a ax.
5v23d.7	Lok.lal.pl.kož.a pod.tr.pl.mal.pl.Lim.lal.v ob.ram.a lak.
5v23d.8	Lok.lal.plas.kože a pod.tran.plas.malej ploc.Lim.lal.v obl.pred.
5v23d.9	Lok.lal.plas.kože a pod.tran.plas.malej ploc.Lim.lal.v obl.ruky
5v23d.a	Lok.lal.pl.kož.a pod.tr.pl.mal.pl.Lim.lal.v ob.hr.st.a ch.
5v23d.b	Lok.lal.plas.kože a pod.tran.plas.malej ploc.Lim.lal.v bruš.obl.
5v23d.c	Lok.lal.pl.kož.a pod.tr.pl.mal.pl.Lim.lal.v in.a gen.ob.
5v23d.d	Lok.lal.plas.kože a pod.tran.plas.malej ploc.Lim.lal.v glut.obl.
5v23d.e	Lok.lal.pl.kož.a pod.tr.pl.mal.pl.Lim.lal.v ob.st.a kol.
5v23d.f	Lok.lal.plas.kože a pod.tran.plas.malej ploc.Lim.lal.v obl.pred.
5v23d.g	Lok.lal.pl.kož.a pod.tr.pl.mal.pl.Lim.lal.v ob.noh.(c.)
5v23d.x	Lok.lal.plas.kože a pod.tran.plas.malej ploc.Lim.lal., ost.
5v23e.4	Lok.lal.pl.kož.a pod.tr.pl.mal.pl.Dof.v os.čas.hl.
5v23e.5	Lok.lal.plas.kože a pod.tran.plas.malej ploc.lal.Dof.v obl.krku
5v23e.6	Lok.lal.pl.kož.a pod.tr.pl.mal.pl.lal.Dof.v ob.ram.a ax.
5v23e.7	Lok.lal.pl.kož.a pod.tr.pl.mal.pl.lal.Dof.v ob.ram.a lak.
5v23e.8	Lok.lal.plas.kože a pod.tran.plas.malej ploc.lal.Dof.v obl.pred.
5v23e.9	Lok.lal.plas.kože a pod.tran.plas.malej ploc.lal.Dof.v obl.ruky
5v23e.a	Lok.lal.pl.kož.a pod.tr.pl.mal.pl.lal.Dof.v ob.hr.st.a ch.
5v23e.b	Lok.lal.plas.kože a pod.tran.plas.malej ploc.lal.Dof.v bruš.obl.
5v23e.c	Lok.lal.pl.kož.a pod.tr.pl.mal.pl.lal.Dof.v in.a gen.ob.
5v23e.d	Lok.lal.plas.kože a pod.tran.plas.malej ploc.lal.Dof.v glut.obl.
5v23e.e	Lok.lal.pl.kož.a pod.tr.pl.mal.pl.lal.Dof.v ob.st.a kol.
5v23e.f	Lok.lal.plas.kože a pod.tran.plas.malej ploc.lal.Dof.v obl.pred.
5v23e.g	Lok.lal.pl.kož.a pod.tr.pl.mal.pl.lal.Dof.v ob.noh.(c.)
5v23e.x	Lok.lal.plas.kože a pod.tran.plas.malej ploc.lal.Dof.ost.
5v23f.4	Lok.lal.pl.kož.a pod.tr.pl.mal.pl.in.tec.v os.čas.hl.
5v23f.5	Lok.lal.plas.kože a pod.tran.plas.malej ploc.inou tec.v obl.krku
5v23f.6	Lok.lal.pl.kož.a pod.tr.pl.mal.pl.in.tec.v ob.ram.a ax.
5v23f.7	Lok.lal.pl.kož.a pod.tr.pl.mal.pl.in.tec.v ob.ram.a lak.
5v23f.8	Lok.lal.plas.kože a pod.tran.plas.malej ploc.inou tec.v obl.pred.
5v23f.9	Lok.lal.plas.kože a pod.tran.plas.malej ploc.inou tec.v obl.ruky
5v23f.a	Lok.lal.pl.kož.a pod.tr.pl.mal.pl.in.tec.v ob.hr.st.a ch.
5v23f.b	Lok.lal.plas.kože a pod.tran.plas.malej ploc.inou tec.v bruš.obl.
5v23f.c	Lok.lal.pl.kož.a pod.tr.pl.mal.pl.in.tec.v in.a gen.ob.
5v23f.d	Lok.lal.plas.kože a pod.tran.plas.malej ploc.inou tec.v glut.obl.
5v23f.e	Lok.lal.pl.kož.a pod.tr.pl.mal.pl.in.tec.v ob.st.a kol.
5v23f.f	Lok.lal.plas.kože a pod.tran.plas.malej ploc.inou tec.v obl.pred.
5v23f.g	Lok.lal.pl.kož.a pod.tr.pl.mal.pl.in.tec.v ob.noh.(c.)
5v23f.x	Lok.lal.plas.kože a pod.tran.plas.malej ploc.inou tec.ost.
5v23x.x↔	Lokálna laloková plastika kože a podkožia:ostatné
5v295	Revizia operačnej rany po OP vo všetkých chir.odboroch
5v400.0	Redukč.tkan.plastika na koži a podkož:pery
5v400.4	Redukč.tkan.plastika na koži a podkož:ost.č.hlavy
5v45a.1	Zaved/vým.1syst.pre váku.tesn.hlb.siah.subf.ku kost,kĺb.konč.
5v45a.2	Zav/vým.1syst.pre vákuov.tesn.hlb.siah.k hrud,mediast,ster
5v45a.3	Zavedenie/vým.1syst.pre vákuové tesnenie na otv.bruš.obl
5v45a.4	Zavedenie/vým.1syst.pre vákuové tesnenie,endorektál.
5v45a.x	Zavedenie/vým 1syst.pre vákuové tesnenie,ostat.

5v45x.x↔	Dočasné pokrytie mäkkých tkanív, ostatné	Kv150b	Chir.vyčist.rany s odstr.chor.tk.na k.a podk:malá pl:bruš.obl.
Kv1500	Chir.vyčist.rany s odstr.chor.tk.na koži a podk:malá ploch:pery	Kv150c	Chir.vyč.r.any s odstr.chor.tk.na k.a podk:malá pl:ingv,genit.o.
Kv1504	Chir.vyč.rany s odstr.chor.tk.na koži a podk:m.pl:ost.č.hl.	Kv150d	Chir.vyčist.rany s odstr.chor.tk.na k.a podk:malá pl:glut.obl.
Kv1505	Chir.vyčist.rany s odstr.chor.tk.na koži a podk:m.plocha:krk	Kv150e	Chir.vyč.rany s odstr.chor.tk.na koži a podk:malá pl:stehn,kol
Kv1506	Chir.vyč.rany s odstr.chor.tk.na k.a podk:m.plocha:ram,axila	Kv150f	Chir.vyčist.rany s odstr.chor.tk.na k.a podk:malá pl:predkol.
Kv1507	Chir.vyčist.rany s odstr.chor.tk.na k.a podk:m.pl:ram,lak.	Kv150g	Chir.vyčist.rany s odstr.chor.tk.na koži a podk:malá pl:noha
Kv1508	Chir.vyčist.rany s odstr.chor.tk.na k.a podk:malá pl.predlakt.	Kv150x	Chir.vyč.rany s odstr.chor.tk.na koži a podk:malá plocha:ost.
Kv1509	Chir.vyč.rany s odstr.chor.tk.na koži a podk:malá plocha:ruka	Kv15xx	Chirur.vyčis.rany s odstr.chorého tkaniva na koži a podk.ostatné
Kv150a	Chir.vyč.rany s odstr.chor.tk.na k.a podk:m.pl:hr.st.a chrb.		

Výkon B17-11

12m11.0↔	Perkut.(ihl.)biopsia lymf.uzlín krku	5c224.x↔	Korekčná operácia v oblasti epikantu,ostatné
12m11.1↔	Perkut.(ihl.)biopsia suprakl.lymf.uzlín(Virchow u)	5c225↔	Otvorenie tarsorhafie
12m11.2↔	Perkut.(ihl.)biopsia axilárnych lymf.uzlín	5c22x↔	Operácie na kantuse a epikantuse,ostatné
12m11.3	Perkut.(ihl.)biopsia mediastinál.lymf.uzlín	5c262.4↔	Iná rekonštr.očných viečok:transplant.aloplastickým mat.
12m11.5↔	Perkut.(ihl.)biopsia iliakálnych lymf.uzlín	5c280.0↔	Vertikál.predĺženie horného viečka Z-plastikou
13m10.2↔	Biopsia s incíziou axilár.lymfatických uzlín	5c280.1↔	Vertikálne predĺženie horného viečka transplantátom
13m10.6↔	Biopsia s incíziou inguinál.lymfatických uzlín	5c280.2↔	Vertikál.predĺž.hor.viečka recesiou retraktora hor.viečka
13m10.x↔	Biopsia s incíziou ostatných lymfatických uzlín	5c280.3↔	Vertik.predĺž.hor.viečka ektómiou Muller.svalov [m.tars.s]
13t10.0	Biopsia s incíziou svalov a mäkk.tkanív v obl.krku	5c280.x↔	Vertikálne predĺženie horného viečka,ostatné
13t10.1↔	Biopsia s incíziou svalov a mäkk.tkanív v obl.ramena	5t793↔	Radik.excízia ch.tk.na ruke s špec.prepar.ciev a nervov
13t10.3↔	Biopsia s inciz.svalov a mäkk.tkanív v obl.predlaktia a ruky	5t794↔	Rad.excízia ch.tk.na ruke s rozš.preparáciou
13t10.4	Biopsia s incíziou svalov a mäkk.tkanív v obl.trupu	Kc2200	Tarsorhafia bez excízie okraja viečka
13t10.5↔	Biopsia s incíziou svalov a mäkk.tkanív v obl.stehna	Kc2201	Tarsorhafia s excíziou okraja viečka
13t10.7↔	Biopsia s incíziou svalov a mäkk.tkanív v obl.nohy	Kc221	Mediálna kantopexia
13t10.x↔	Biopsia s incíziou ostat.svalov a mäkk.tkanív	Kc222	Laterálna kantopexia
5c211.0↔	Povrch.excí.ch.tk.oč.viečka histogr.kontr.b.zas.okr.viečka	Kc2240	Korekčná operácia v oblasti epikantu Y-V plastikou
5c211.1↔	Povrch.excí.ch.tk.oč.viečka histogr.kontrol.so zas.okr.viečka	Kc2241	Korekčná operácia v oblasti epikantu dvojitou Z-plastikou
5c213.0↔	Hlb.exc.ch.tk.oč.viečka histogr.kontr.bez zasiah.okr.viečka	Kc224x	Korekčná operácia v oblasti epikantu, ostatné
5c213.1↔	Hlb.exc.ch.tk.oč.viečka histogr.kontr.so zas.okraja viečka	Kc225	Otvorenie tarsorhafie
5c220.0↔	Tarsorhafia bez excízie okraja viečka	Kc22x	Operácie na kantuse a epikantuse, ostatné
5c220.1↔	Tarsorhafia s excíziou okraja viečka	Kc2800	Vertikálne predĺženie horného viečka Z-plastikou
5c221↔	Mediálna kantopexia	Kc2801	Vertikálne predĺženie horného viečka transplantátom
5c222↔	Laterálna kantopexia	Kc2802	Vertik.predĺ.horného viečka reces.retrak.horného viečka
5c223↔	Kantotómia	Kc2803	Vertik.predĺ.horného viečka ektóm.Muller.svalov [m.tar.super.]
5c224.0↔	Korekčná operácia v oblasti epikantu,Y-V plastika	Kc280x	Vertikálne predĺženie horného viečka, ostatné
5c224.1↔	Korekčná operácia v oblasti epikantu,dvojítá Z-plastika		

Výkon B17-12

12m21.0↔	Perk.(ihl.)biopsia LU krku s použ.zobr.met.	13m10.1↔	Biopsia s incíziou supraklavikul.lymfatických uzlín
13m10.0↔	Biopsia s incíziou cervikál.lymfatických uzlín		

ADRG B18**Výkony na chrbtici a mieche okrem pri zhubnom nádore, bez ve mi aýchých alebo aýchých CC alebo revízia komorového shuntu**

Výk. v tabu ke B03-4 alebo výk. v tabu ke B18-1

DRG B18Z**Výkony na chrbtici a mieche okrem pri zhubnom nádore, bez ve mi aýchých alebo aýchých CC alebo revízia komorového shuntu****Výkon B03-4**

Pozri stranu 162.

Výkon B18-1

5a20t	Výmena cerebrálneho katétra	5a20u	Výmena jednocestného likvorového ventilu
-------	-----------------------------	-------	--

ADRG B20 **Kraniotómia alebo ve ká operácia na chrbtici**

Min. 1 výk. v tabu ke B20-5

DRG B20A **Kraniotómia alebo ve ká operácia na chrbtici s komplexným výkonom alebo tajkými CC, KIZS > 184 bodov**

(Min. 1 výk. v tabu ke B20-6 alebo PCCL > 2) a (výk. v tabu ke B20-7 alebo min. 1 výk. v tabu ke B20-8)

DRG B20B **Kraniotómia alebo ve ká operácia na chrbtici s komplexným výkonom alebo ajkými CC a komplexnou diagnózou alebo intraopera ným neurofyziologickým monitorovaním alebo vek < 16 rokov**

(Min. 1 výk. v tabu ke B20-6 alebo PCCL > 2) a (HDg nie v tabu ke B20-1 alebo výk. v tabu ke B02-3 alebo Vek < 16 r.)

DRG B20C **Kraniotómia alebo ve ká operácia na chrbtici bez komplexného výkonu alebo tajkých CC, s KIZS > 184 bodov alebo vek < 3 roky alebo ur itým výkonom alebo komplikujúcou diagnózou, alebo ur itým výkonom pri neuralgii n. trigeminus alebo komplexnou diagnózou, s UPV > 24 hod. alebo s CC**

Vek < 3 r. alebo výk. v tabu ke B20-7 alebo výk. v tabu ke B20-9 alebo diagnóza v tabu ke B20-2 alebo (HDg nie je v B20-3 alebo HDg v tabu ke B20-4 a výk. v tabu ke B20-10) a min. 1 výk. v tabu ke B20-11 a (PCCL > 1 alebo UPV > 24 hod.)

DRG B20D **Kraniotómia alebo ve ká operácia na chrbtici s ur itým výkonom pri neuralgii n. trigeminus alebo komplexnou diagnózou, bez UPV > 24 hod. alebo CC**

Min. 1 výk. v tabu ke B20-6 alebo PCCL > 2 alebo (HDg nie je v B20-3 alebo HDg v tabu ke B20-4 a výk. v tabu ke B20-10) a min. 1 výk. v tabu ke B20-11

DRG B20E **Kraniotómia alebo ve ká operácia na chrbtici bez ur itého výkonu pri neuralgii n. trigeminus alebo komplexnej diagnózy, bez UPV > 24 hod. alebo CC****Diagnóza B20-1**

D33.0	Nezhubný nádor mozgu: supratentoriálne	G96.0	Presakovanie mozgovomiechového moku
D42.0	Nádor s neurč./neznám.správaním:mozgovomiech.obaly:mozog	G97.80	Pooperačná likvorea
D43.2	Nádor s neurčítým/neznám.správaním:mozog,blíž.neurč.	I62.00	Subdurálne krvácanie (neúrazové),akútne
F03	Demencia,blížšie neurčená	I62.01	Subdurálne krvácanie (neúrazové),subakútne
G06.0	Intrakraniálny absces a granulóm	I62.02	Subdurálne krvácanie (neúrazové),chronické
G50.0	Neuralgia trojklaného nervu	I62.09	Subdurálne krvácanie (neúrazové),blížšie neurčené
G50.1	Atypická bolesť tváre	M89.00	Algoneurodystrofia na viacerých miestach
G50.8	Iná porucha trojklaného nervu	M89.01	Algoneurodystrofia v obl.pleca
G50.9	Porucha trojklaného nervu,blížšie neurčená	M89.02	Algoneurodystrofia nadlaktia
G51.0	Paréza tvárového nervu[Bellova obrna]	M89.03	Algoneurodystrofia predlak.
G51.1	Ganglionitis geniculata	M89.04	Algoneurodystrofia ruky
G51.2	Melkerssonov-Rosenthalov syndróm	M89.05	Algoneurodystrofia panv.obl.a stehna
G51.3	Klonický spazmus polovice tváre	M89.06	Algoneurodystrofia predkol.
G51.4	Tvárová myokymia	M89.07	Algoneurodystrofia čl.a nohy
G51.8	Iná porucha tvárového nervu	M89.08	Algoneurodystrofia na i.mieste
G51.9	Porucha tvárového nervu,blížšie neurčená	M89.09	Algoneurodystrofia,miesto blížšie neurčené
G52.0	Porucha čuchového nervu [n.olfactorius]	R20.0	Necitlivosť kože
G52.1	Porucha jazykovohltanového nervu[n.glossopharyngeus]	R20.1	Znížená citlivosť [hypestézia] kože
G52.2	Porucha blúdivého nervu[n.vagus]	R20.2	Kožné parestézie
G52.3	Porucha podjazykového nervu[n.hypoglossus]	R20.3	Zvýšená citlivosť [hyperestézia] kože
G52.7	Porucha viacerých hlavových nervov	R20.8	Iná porucha kožnej citlivosti,blížšie určená
G52.8	Poruchy iných blížšie určených hlavových nervov	R51	Bolesť hlavy
G52.9	Porucha hlavového nervu,blížšie neurčená	S02.0	Zlomenina lebkovej klenby
G54.6	Syndróm fantómovej končatiny s bolesťou	S02.1	Zlomenina spodiny lebky
G54.7	Syndróm fantómovej končatiny bez bolesti	S02.3	Zlomenina spodiny očnice
G54.8	Iná choroba nervových koreňov a spletí	S02.7	Viaceré zlomeniny lebky a tvárových kostí
G54.9	Choroba nervového koreňa a nerv.spletí,b.n.	S02.8	Zlomenina inej kosti lebky a tváre
G91.20	Idiopatický normotenzný hydrocefalus	S02.9	Zlomenina kosti lebky a tváre,blížšie neurčená časť
G91.21	Sekundárny normotenzný hydrocefalus	S06.0	Otras mozgu
G91.29	Normotenzný hydrocefalus,blížšie neurčený	S06.1	Pouúrazový opuch mozgu
G91.8	Iný hydrocefalus	S06.20	Difúzne poranenie mozgu a mozočka,blížšie neurčené
G91.9	Hydrocefalus,blížšie neurčený	S06.23	Viaceré vnútromozgové a mozočkové hematómy
G93.2	Benigna intrakraniálna hypertenzia	S06.28	Iné difúzne poranenie mozgu a mozočka

S06.30	Ložiskové poranenie mozgu a mozočkabližšie neurčené	S06.4	Epidurálne krvácanie
S06.31	Ložiskové pomliaždenie mozgu	S06.5	Subdurálne krvácanie po úraze
S06.32	Ložiskové pomliaždenie mozočka	S06.6	Subarachnoidálne krvácanie po úraze
S06.33	Ložiskový hematóm mozgu	S06.8	Iné vnútrolebkové poranenie
S06.34	Ložiskový hematóm mozočka	S06.9	Vnútrolebkové poranenie, bližšie neurčené
S06.38	Iné ložiskové poranenie mozgu a mozočka	S09.9	Poranenie hlavy, bližšie neurčené

Diagnóza B20-2

C70.0	Zhubný nádor mozgovomiechových obalov: mozog	C72.0	Zhubný nádor miechy
C70.1	Zhubný nádor mozgovomiechových obalov: miecha	C72.1	Zhubný nádor cauda equina
C70.9	Zhubný nádor mozgovomiechových obalov, bližšie neurčený	C72.2	Zhubný nádor čuchového nervu[nn.olfactorii]
C71.0	Zhubný nádor mozgu okrem lalokov a komôr	C72.3	Zhubný nádor zrakového nervu[n.opticus]
C71.1	Zhubný nádor čelového laloka mozgu	C72.4	Zhubný nádor sluchového nervu
C71.2	Zhubný nádor spánkového laloka mozgu	C72.5	Zhubný nádor iných a bliž. neurč. hlavových nervov
C71.3	Zhubný nádor temenného laloka mozgu	C72.8	Zhubný nádor, lézia presahujúca mozog a iné časti CNS
C71.4	Zhubný nádor záhlavového laloka mozgu	C72.9	Zhubný nádor centrálnej nervovej sústavy, bližšie neurčený
C71.5	Zhubný nádor mozgovej komory mozgu	C75.3	Zhubný nádor epifýzy
C71.6	Zhubný nádor mozočka	C75.4	Zhubný nádor glomus caroticum
C71.7	Zhubný nádor mozgového kmeňa	C75.5	Zhubný nádor glomus aorticum a iných paraganglií
C71.8	Zhubný nádor mozgu presahujúci viaceré oblasti	C79.3	Sekundárny zhubný nádor mozgu a mozgových plien
C71.9	Zhubný nádor mozgu, bližšie neurčený	C79.4	Sekundárny zhubný nádor i. a bliž. neu. častí nervov. súst.

Hlavná diagnóza B20-3

G50.0	Neuralgia trojklaného nervu	S06.23	Viaceré vnútromozgové a mozočkové hematómy
I62.00	Subdurálne krvácanie (neúrazové), akútne	S06.28	Iné difúzne poranenie mozgu a mozočka
I62.01	Subdurálne krvácanie (neúrazové), subakútne	S06.30	Ložiskové poranenie mozgu a mozočkabližšie neurčené
I62.02	Subdurálne krvácanie (neúrazové), chronické	S06.31	Ložiskové pomliaždenie mozgu
I62.09	Subdurálne krvácanie (neúrazové), bližšie neurčené	S06.32	Ložiskové pomliaždenie mozočka
S02.0	Zlomenina lebkovej klenby	S06.33	Ložiskový hematóm mozgu
S02.1	Zlomenina spodiny lebky	S06.34	Ložiskový hematóm mozočka
S02.3	Zlomenina spodiny očnice	S06.38	Iné ložiskové poranenie mozgu a mozočka
S02.7	Viaceré zlomeniny lebky a tvárových kostí	S06.4	Epidurálne krvácanie
S02.8	Zlomenina inej kosti lebky a tváre	S06.5	Subdurálne krvácanie po úraze
S02.9	Zlomenina kosti lebky a tváre, bližšie neurčená časť	S06.6	Subarachnoidálne krvácanie po úraze
S06.0	Otras mozgu	S06.8	Iné vnútrolebkové poranenie
S06.1	Pourazový opuch mozgu	S06.9	Vnútrolebkové poranenie, bližšie neurčené
S06.20	Difúzne poranenie mozgu a mozočka, bližšie neurčené	S09.9	Poranenie hlavy, bližšie neurčené

Hlavná diagnóza B20-4

G50.0	Neuralgia trojklaného nervu
-------	-----------------------------

Výkon B20-5

12b10	Perkutánná(ihl.)biopsia hypofýzy	5a114.n	Resekcia gliomu z mozočka, neuro-esk. b. neuronav
12b11	Perkutánná(ihl.)biopsia corpus pineale	5a115.j	Resek. intrakr. neuroepit. TU z elokvent. obl, mikroch. s neuronav.
12b20	Perkut. (ihl.)biopsia hypofýzy s použ. zobr. metód	5a115.k	Res. intrakr. neuroep. TU z elokvent. obl, mikroch. bez neuronav.
12b21	Perkut. (ihl.)biopsia corpus pineale s použ. zobr. metód	5a115.m	Res. intrakr. neuroep. TU z elokvent. obl, neuro-esk. s neuronav.
13b10.0	Biopsia s incíz. hypofýzy, trasseptálne/transsfenoidálne	5a115.n	Res. intrakr. neuroep. TU z elokvent. obl, neuro-esk. b. neuronav.
13b10.1	Biopsia s incíz. corpus pineale, trasseptál./transsfenoidál.	5a116.j	Res. intrakr. neuroepit. TU boč. kom. a IV. moz. k, mikroch. s neuron
13b20.0	Stereotaktická biopsia hypofýzy	5a116.k	Res. intrakr. neuroepit. TU boč. kom. a IV. moz. k, mi-ch. b. neuronav
13b20.1	Stereotaktická biopsia corpus pineale	5a116.m	Res. intrakr. neuroe. TU boč. k. a IV. mozg. k, neuro-esk. s neuronav
14a30.0	Dg peroperačná endoskopia intrakraniál. priestoru	5a116.n	Res. intrakr. neuroe. TU boč. k. a IV. mozg. k, neuro-esk. b. neuron
5a110	Resekcia nádoru klívu (Blumenbachi)	5a117.j	Resekcia TU z hlb. štrukt. mozgu, mikroch. s neuronav.
5a111	Resekcia nádoru klenby lebky	5a117.k	Resekcia TU z hlb. štrukt. mozgu, mikrochir. bez neuronav.
5a112.2	Res. intrakraniál. meningeómu z konvexity mozgu	5a117.m	Resekcia TU z hlb. štrukt. mozgu, neuroendoskop. s neuronav.
5a112.d	Res. intrakraniálneho parasagitálneho meningeómu	5a117.n	Resekcia TU z hlb. štrukt. mozgu, neuroendoskop. bez neuronav.
5a112.e	Res. intrakraniálneho meningeómu spodiny lebečnej	5a118.j	Resek. intrakran. metastázy, mikrochir. s neuronavigáciou
5a112.f	Resekcia intrakraniálneho meningeómu v obl. krídla	5a118.k	Resek. intrakran. metastázy, mikrochir. bez neuronavig.
5a112.g	Res. intrakraniálneho meningeómu mozgovej komory	5a118.m	Resek. intrakran. metastázy, neuroendoskop. s neuronavig.
5a112.h	Resek. intrakran. meningeómu rast. extraintrakraniál.	5a118.n	Resek. intrakraniál. metastázy, neuroendoskop. bez neuronavig.
5a113.j	Resekcia gliomu z mozg. hemis, mikrochir. s neuronavig.	5a119	Resekcia nádorov spodiny lebečnej
5a113.k	Resekcia gliomu z mozg. hemis, mikroch. b. neuronavig.	5a11a.0	Resek. kontúz. lož. mozgu s kraniotómiou s ICP monitoringom
5a113.m	Resekcia gliomu z mozg. hemis, neuro-esk. s neuronavig.	5a11a.1	Resek. kontúz. lož. mozgu s kraniotómiou bez ICP monitoringu
5a113.n	Resekcia gliomu z mozg. hemis, neuro-esk. b. neuronavig.	5a11b.0	Resek. kontúz. lož. mozgu s kraniektómiou s ICP monitoringom
5a114.j	Resekcia gliomu z mozočka, mikroch. s neuronavig.	5a11b.1	Resek. kontúz. lož. mozgu s kraniektómiou bez ICP monitoringu
5a114.k	Resekcia gliomu z mozočka, mikroch. b. neuronavig.	5a11c.3	Resekcia schwanómu n. III. intrakraniálne cez labyrint
5a114.m	Resekcia gliomu z mozočka, neuro-esk s neuronavig	5a11c.4	Resekcia schwanómu n. IV. intrakraniálne cez labyrint

5a11c.5	Resekcia schwanómu n. V. intrakraniálne cez labyrint	5a191	Subfrontálna kraniotómia s resekciou nádoru rinobázy
5a11c.6	Resekcia schwanómu n. VI. intrakraniálne cez labyrint	5a192	Exstirpácia iného nádoru zad.jamy retrosigmoid.prístupom
5a11c.7	Resekcia schwanómu n. VII. intrakraniálne cez labyrint	5a193	Exstirpácia nádoru infratemporálnej oblasti
5a11c.8	Resekcia schwanómu n. VIII. intrakraniálne cez labyrint	5a194.e	Operácia encefalokély spodiny lebečnej
5a11c.9	Resekcia schwanómu n. IX. intrakraniálne cez labyrint	5a194.f	Operácia encefalokély inej časti ako spodiny
5a11c.a	Resekcia schwanómu n. X. intrakraniálne cez labyrint	5a195	Dekompresívna kraniektómia bez uloženia kosti
5a11c.b	Resekcia schwanómu n. XI. intrakraniálne cez labyrint	5a197.1	Externá komorová drenáž
5a11c.c	Resekcia schwanómu n. XII. intrakraniálne cez labyrint	5a197.2	Externá lumbálna drenáž
5a11d.3	Resekcia schwanómu n. III. intrakraniál.retrosigmoidálne	5a198.1	Trepanopunkcia mozg.cysty/abscesu,supratent:1 ložisko
5a11d.4	Resekcia schwanómu n. IV. intrakraniál.retrosigmoidálne	5a198.9	Trepanopunkcia mozg.cysty/abscesu,supratent:viac ložísk
5a11d.5	Resekcia schwanómu n. V. intrakraniál.retrosigmoidálne	5a199.1	Trepanopunkcia mozg.cysty /abscesu,infratent:1 ložisko
5a11d.6	Resekcia schwanómu n. VI. intrakraniál.retrosigmoidálne	5a199.9	Trepanopunkcia mozg.cysty/abscesu,infratent:viac ložísk
5a11d.7	Resekcia schwanómu n. VII. intrakraniál.retrosigmoidálne	5a19c.81	Exstirpácia neurinómu n. VIII. cez labyrint
5a11d.8	Resekcia schwanómu n. VIII. intrakraniál.retrosigmoidálne	5a19c.82	Exstirpácia neurinómu n. VIII., retrosigmoidálne
5a11d.9	Resekcia schwanómu n. IX. intrakraniál.retrosigmoidálne	5a19f.8	Exstirpácia neurinómu n.VIII strednou jamou
5a11d.a	Resekcia schwanómu n. X. intrakraniál.retrosigmoidálne	5a19g	Disekcia n. VIII. s labyrintektómiou
5a11d.b	Resekcia schwanómu n. XI. intrakraniál.retrosigmoidálne	5a19k.0	Kraniektómia pri kraniostenóze,sagitálny šev
5a11d.c	Resekcia schwanómu n. XII. intrakraniál.retrosigmoidálne	5a19k.1	Kraniektómia pri kraniostenóze,koronárny šev
5a11e.3	Resekcia schwanómu n. III. intrakraniál.kombinovane	5a19k.2	Kraniektómia pri kraniostenóze,metopický šev
5a11e.4	Resekcia schwanómu n. IV. intrakraniál.kombinovane	5a19k.3	Kraniektómia pri kraniostenóze,kombinácia viacerých švov
5a11e.5	Resekcia schwanómu n. V. intrakraniál.kombinovane	5a19m.4	Rekraniotómia pre hematóm
5a11e.6	Resekcia schwanómu n. VI. intrakraniál.kombinovane	5a19m.5	Rekraniotómia pre infekciu
5a11e.7	Resekcia schwanómu n. VII. intrakraniál.kombinovane	5a19m.6	Rekraniotómia pre hygrom
5a11e.8	Resekcia schwanómu n. VIII. intrakraniál.kombinovane	5a19n.7	Neuroendoskop.extr.cudz.tel.z mozg.kom,ako súčas.vent.
5a11e.9	Resekcia schwanómu n. IX. intrakraniál.kombinovane	5a19n.8	Neuroendoskop.extr.cudz.tel.z mozg.kom,iné cudz.tel.
5a11e.a	Resekcia schwanómu n. X. intrakraniál.kombinovane	5a19o.1	Exstirpácia mozgovej cysty, mikroskopicky
5a11e.b	Resekcia schwanómu n. XI. intrakraniál.kombinovane	5a19o.3	Exstirpácia mozgovej cysty, endoskopicky
5a11e.c	Resekcia schwanómu n. XII. intrakraniál.kombinovane	5a19p.1	Fenestrácia mozgovej cysty, mikroskopicky
5a11f.3	Resekcia schwanómu n. III. intrakraniál.strednou jamou	5a19p.3	Fenestrácia mozgovej cysty, endoskopicky
5a11f.4	Resekcia schwanómu n. IV. intrakraniál.strednou jamou	5a19r.1	Intrakraniálna drenáž mozgovej cysty, mikroskopicky
5a11f.5	Resekcia schwanómu n. V. intrakraniál.strednou jamou	5a19r.3	Intrakraniálna drenáž mozgovej cysty, endoskopicky
5a11f.6	Resekcia schwanómu n. VI. intrakraniál.strednou jamou	5a19s	Operácie mozgu pri epilepsii
5a11f.7	Resekcia schwanómu n. VII. intrakraniál.strednou jamou	5a19t	Stereotaktická implantácia rádioaktívneho izotopu
5a11f.8	Resekcia schwanómu n. VIII. intrakraniál.strednou jamou	5a202	Extra-intrakraniálna tepenná anastomóza
5a11f.9	Resekcia schwanómu n. IX. intrakraniál.strednou jamou	5a203	Implantácia antisifonu
5a11f.a	Resekcia schwanómu n. X. intrakraniál.strednou jamou	5a204.0	Ventrikulo.perit.drenáž prog.sh,b.protis.jed
5a11f.b	Resekcia schwanómu n. XI. intrakraniál.strednou jamou	5a204.1	Ventrikuloperit.dren.program.shunt,s protisifon.jed
5a11f.c	Resekcia schwanómu n. XII. intrakraniál.strednou jamou	5a204.2	Ventrikuloperit.dren.,noprogram.sh,b.protisifon.j.
5a120.0	Evak.subdurál.akút.hematómu s kraniot.s ICP monitor.	5a204.3	Ventrikuloperit.drenáž,nepro.sh,s protisifon.j.
5a120.1	Evak.subdurál.akút.hematómu s kraniot.bez ICP monitor.	5a204.4	Ventrikuloatri.dren.,prog.shunt,b.protis.jedn.
5a121.0	Evak.subdurál.akút.hematómu s kraniekt.s ICP monitor.	5a204.5	Ventrikuloatri.dren.,prog.sh,s protisifon.jedn.
5a121.1	Evak.subdurál.akút.hematómu s kraniekt.bez ICP monitor.	5a204.6	Ventrikuloatri.dren.,neprog.sh,b.protis.j.
5a122.0	Evak.subdurál.subakút.hematómu s kraniot.s ICP monitor.	5a204.7	Ventrikuloatri.dren.,neprog.sh,s protis.j.
5a122.1	Evak.subdurál.subakút.hematómu s kraniot.bez ICP monitor.	5a205.0	Zavedenie V-P shuntu
5a123.0	Evak.subdurál.subakút.hematómu s kraniekt.s ICP monitor.	5a205.1	Zavedenie V-A shuntu
5a123.1	Evak.subdurál.subakút.hematómu s kraniekt.bez ICP monitor.	5a206	Zavedenie dočasného intraluminálneho shuntu
5a124.0	Evak.subdurál.chron.hematómu s kraniot.s ICP monitor.	5a208	Implantácia kmeňová
5a124.1	Evak.subdurál.chron.hematómu s kraniot.bez ICP monitor.	5a209.0	Pripoj.vonk.test.p.pri kortik.mozg.stimul.Th.chr.neutiš.bo
5a125.0	Evak.subdurál.chron.hematómu s kraniekt.s ICP monitor.	5a209.1	Defin.impl.neurostim.zar.do podkož.p.kort.mozg.stimul.
5a125.1	Evak.subdurál.chron.hematómu s kraniekt.bez ICP monitor.	5a20a	Endoskopická ventrikulostómia III.
5a126.2	Evak.epidurál.hemat.s kraniot.bez revízie intradur.priest.	5a20b.0	Implantácia ventrikulárnej komôrky,frontálne
5a126.3	Evak.epidurál.hemat.s kraniot.s revíziou intradur.priest.	5a20b.1	Implantácia ventrikulárnej komôrky,okcipitálne
5a127.2	Evak.epidur.hemat.s kraniekt.bez revízie intradur.priest.	5a20b.2	Implantácia ventrikulárnej komôrky,temporálne
5a127.3	Evak.epidurál.hemat.s kraniekt.s revíziou intradur.priest.	5a20b.3	Implantácia ventr.komôrky,zaved.Ommayovho rezervoáru
5a128.4	Evak.intracerebr.pouraz.hemat.bez hemocefalu,supratent.	5a20c	Revízia operácia bázy lebky pre likvoreu
5a128.5	Evak.intracerebr.pouraz.hemat.s hemocefalom,supratent.	5a20d	Ventrikulo-cisternoanastomóza podľa Torkildsena
5a128.6	Evak.intracerebr.pouraz.hemat.bez hemocefalu,infratent.	5a20e.0	Prim.exstirp.kavernóz.malf.mozgu supratent.s neuronav.
5a128.7	Evak.intracerebr.pouraz.hemat.s hemocefalom, infratent.	5a20e.1	Prim.exstirp.kavernóz.malf.mozgu supratent.bez neuronav.
5a12d.4	Evak.intracerebr.spontán.hemat.bez hemocefalu,supratent.	5a20e.2	Prim.exstirpácia kavernóz.malf.mozgu infratent.s neuronav.
5a12d.5	Evak.intracerebr.spontán.hemat.s hemocefalom,supratent.	5a20e.3	Prim.exstirp.kavernóz.malf.mozgu infratent.bez neuronav.
5a12d.6	Evak.intracerebr.spontán.hemat.bez hemocefalu,infratent.	5a20e.4	Prim.exstirp.kaver.malf.mozgu v obl.mozg.kmeňa s neuronav.
5a12d.7	Evak.intracerebr.spontán.hemat.s hemocefalom,infratent.	5a20e.5	Prim.exstirp.kaver.malf.mozgu v obl.mozg.kmeňa bez neuron.
5a132.7	Mikrovaskulár.dekompresia n.VII. v zad.jame lebečnej	5a20e.6	Exstirp.kaver.malf.mozgu pri recidive supratent.s neuron.
5a132.8	Mikrovaskulár.dekompresia n.VIII. v zad.jame lebečnej	5a20e.7	Exstirp.kaver.malf.mozgu pri recid.supratent.bez neuron.
5a132.9	Mikrovaskulár.dekompresia n.IX. v zad.jame lebečnej	5a20e.8	Exstirp.kaver.malf.mozgu pri recidive infratent.s neuron.
5a190.0	Exstirpácia nádoru klenby lebky v čelovej oblasti	5a20e.9	Exstirp.kaver.malf.mozgu pri recid.infratent.bez neuron.
5a190.1	Exstirpácia nádoru klenby lebky v okcipitoparietál.oblasti	5a20e.a	Exstir.kaver.malf.mozgu pri rec.v obl.mozg.kmeňa s neuron.
5a190.2	Exstirpácia nádoru klenby lebky v subokcipitálnej oblasti	5a20e.b	Exstir.kaver.malf.mozgu pri rec.v obl.mozg.kmeňa bez neuron
5a190.3	Exstirpácia nádoru klenby lebky v oblasti orbity	5a20f.0	Ošetrovanie aneurizmy mozgovej tepny s krvácáním:1 klip
5a190.4	Exstirpácia nádoru klenby lebky v pterionálnej oblasti	5a20f.1	Ošetrovanie aneurizmy mozg.tepny s krvác:viac klipov

5a20f.2	Ošetrovanie aneurizmy mozg. tepny bez krvác:1 klip	5b511	Excízia a res. chor. tkan. hypofýzy intrasclerálne, totálne
5a20f.3	Ošetrovanie aneurizmy mozg. tepny bez krvác:viac klipov	5b512.0	Mikrochir. res. adenómu hypofýzy kraniotómiou b. neuronavig.
5a20g.4	Resek. arteriovenóz. malform. mozgu s krvác. s použ. klipov	5b512.1	Mikrochir. res. adenómu hypofýzy kraniotómiou s neuronavig.
5a20g.5	Resek. arteriovenóz. malform. mozgu s krvác. bez použ. klipov	5b512.2	Esk. resekcia adenómu hypofýzy kraniotómiou b. neuronavig.
5a20g.6	Resek. arterioven. malform. mozgu bez krvác. bez použ. klipov	5b512.3	Esk. resekcia adenómu hypofýzy kraniotómiou s neuronavig.
5a20g.7	Resek. arterioven. malform. mozgu bez krvác. s použ. klipov	5b513.0	Mikrochir. res. adenómu hypofýzy transfedoidál. b. neuronavig.
5a20h.0	Dekompr. operácia v obl. kraniocer. prech: A.Ch. malf. s duropl.	5b513.1	Mikrochir. res. adenómu hypofýzy transfedoidál. s neuronavig.
5a20h.1	Dekompr. OP v obl. kraniocer. prech: A.Ch. malf. s duropl. a p.i.	5b513.2	Endoskop. res. adenómu hypofýzy transfedoid. bez neuronavig.
5a20h.2	Dekompr. OP v obl. kraniocer. prech: iná ako A.Ch. malf. s duropl.	5b513.3	Endoskop. res. adenómu hypofýzy transfedoid. s neuronavig.
5a20h.3	Dekompr. OP kraniocer. prech: iná ako A.Ch. malf. s duropl. s impl.	5b514	Excízia a resek. chor. tkan. hypofýzy extrasclerálne
5a20j.0	Intrakr. rekonštr. OP bez použ. biolog. lep. s použ. alotranspl.	5b515	Excízia a resek. chor. tk. hypofýz. extrasel. s prep. infiltr. sused. tk.
5a20j.1	Intrakr. rekonštr. OP bez použ. biolog. lep. s použ. autológ. transpl.	5b516	Excízia a resek. chor. tkan. hypofýzy komb. intra-extrasclerálne
5a20j.2	Intrakr. rekonštr. OP bez použ. biolog. lep. s použ. umel. implant.	5b51x	Iná excízia a resekcia chorého tkaniva hypofýzy
5a20k.0	Intrakr. rekonštr. OP s použ. biolog. lep. s použ. alotranspl.	5c900↔	Orbitotómia transfrontálnym prístupom
5a20k.1	Intrakr. rekonštr. OP s použ. biolog. lep. s použ. autológ. transpl.	5c901↔	Orbitotómia transkonjunktívál. pred. prístupom
5a20k.2	Intrakr. rekonštr. OP s použ. biolog. lep. s použ. umel. implant.	5c902↔	Orbitotómia transkután. pred. prístupom
5a20m.0	Uzáv. tvr. pleny mozg./miechy bez biol. lep. s použ. alotranspl.	5c903↔	Orbitotómia transethmoidál. prístupom
5a20m.1	Uzáv. tvr. pleny mozg./miechy bez biol. lep. s použ. autol. transpl.	5c904↔	Orbitotómia, ostatné
5a20m.2	Uzáv. tvr. pleny mozg./miechy bez pou. biol. lep. s pou. umel. impl.	5c90x↔	Orbitotómia bez bližšieho upresnenia
5a20n.0	Uzáv. tvrd. pleny mozg./miechy s biol. lep. s použ. alotranspl.	5c933.0↔	Exenterácia orbity bez zav. tk./alopl. m. so zach. kože viečka
5a20n.1	Uzáv. tvrd. pleny mozg./miechy s biol. lep. s použ. autol. transpl.	5c933.1↔	Exenterácia orbity s transpl. kože so zachov. kože viečka
5a20n.2	Uzáv. tvrd. pleny mozg./miechy s biol. lep. s použ. umel. impl.	5c933.2↔	Exenter. orb. s transpl./transpoz. ost. tk. so zach. kože viečka
5a20o	Chirurgické ošetrovanie dury	5c933.3↔	Exenterácia orb. so zaved. alop. mat. so zach. kože viečka
5a20p	Intrakr. endarterektóm. a. vertebr. /a. carotis/ich hl. vetiev	5c933.x↔	Exenterácia orbity so zach. kože viečka, ost.
5a20s	Extrakcia ventrikulárnej komôrky	5c934.0↔	Exenter. orb. bez zav. tk./aloplast. m. bez zach. kože vieč.
5a20v	Extrakcia likvorového shuntu	5c934.1↔	Exenterácia orbity s transpl. kože bez zachov. kože viečka
5a210.0	Dekomp. kraniekt. odst. č. kl. leb. k. dos. d. dek. m. tk. s ul. k. d. k. b.	5c934.2↔	Exenter. orb. s transpl./transpoz. ost. tk. bez zach. k. vieč.
5a210.1	Dekomp. kraniekt. odst. č. kl. leb. k. dos. dos. d. m. tk. s ul. k. d. b.	5c934.3↔	Exenterácia orb. so zaved. alop. mat. bez zach. kože viečka
5a211.2	Elevácia impres. jedn. z. lebky s návrt. v obl. klenby b. kraniopl.	5c934.x↔	Exenterácia orbity bez zachovania kože viečka, ost.
5a211.3	Elev. impr. jednod. zlom. lebky s návrt. v ob. klenby s kraniopl.	5c973↔	Revízia dutiny orbity
5a211.4	Elev. impr. jednod. zlom. lebky s návrt. v ob. spod. bez p. kraniopl.	5c980↔	Rekonštrukcia steny orbity s orbitoplastikou
5a211.5	Elev. impr. jednod. zlom. lebky s návrt. v ob. spod. s p. kraniopl.	5c981↔	Rekonštr. steny orbity s metalic. platňami/implantátmi
5a211.6	Elev. impr. jednod. zlom. lebky s návrt. v ob. zad. j. bez p. kraniopl.	5c982↔	Rekonštrukcia steny orbity s aloplast. materiálom
5a211.7	Elev. impr. jednod. zlom. lebky s návrt. v ob. zad. j. s p. kraniopl.	5c983↔	Rekonšt. steny orbity s lalokmi z galea aponeurot.
5a212.2	Elev. impr. komplik. zlom. lebky v obl. klenby bez kraniopl.	5c984↔	Rekonštrukcia steny orbity s mikrovaskulár. lalokmi
5a212.3	Elev. impres. komplik. zlom. lebky v obl. klenby s kraniopl.	5c98x↔	Rekonštrukcia steny orbity, ostatné
5a212.4	Elev. impr. komplik. zlom. lebky v obl. spod. bez p. kraniopl.	5c990.0↔	OP výkon na myelinovej pošve n.II.
5a212.5	Elev. impr. komplik. zlom. lebky v obl. spod. s p. kraniopl.	5c991.0↔	Kostná dekompresia jednej steny orbity
5a212.6	Elev. impr. komplik. zlom. lebky v obl. zad. j. bez p. kraniopl.	5c991.1↔	Kostná dekompresia dvoch stien orbity
5a212.7	Elev. impr. komplik. zlom. lebky v obl. zad. j. s p. kraniopl.	5c991.2↔	Kostná dekompresia troch stien orbity
5a213	Kraniektóm. a rekonštr. lebky pri zložitých diskráziách	5c991.x↔	Kostná dekompresia orbity, ostatné
5a214.10	Rekonštr. tvár. skel. bez lebky (od3reg) p. PC[CAD-implantát]	5d004.1↔	Impl. titán. fixat. pre ukotv. náhr. ušnice (epitýza) a i. č. tváre
5a214.11	Rekon. mozg. lebky s orbit. temp. al. fr. sín. (do2reg), PC[CAD-imp]	5d301.10↔	Mobilizácia strmienka
5a214.12	Rekon. mozg. leb. viac. obl. tvár. skel. (od3reg)p. PC[CAD-imp]	5d301.20↔	Stapedotómia štandard. so zavesením pistonu na nákovku
5a214.20	Rekon. leb. bez tvár. skel. s alopl. m. jednoduchý implantát	5d301.21↔	Stapedotómia so zavesením pistonu na kladivko
5a214.21	Rekon. leb. bez tvár. skel. s alopl. m. p. PC[CAD-imp] jedn. defekt	5d301.22↔	Stapedotómia s uhlovým pistonom
5a214.22	Rek. lebky bez tvár. skel. s alopl. PC[CAD-imp] vel./kompl. def.	5d301.3↔	Reviz. OP po stapedotómii, stapedekt. a mobilizácii strmienka
5a214.8	Kranioplastika vlastnou kosťou	5d302.22↔	Endomeatálna atikotómia
5a214.9	Kranioplastika kostným cementom	5d302.23↔	Mastoidektómia
5a214.a	Kranioplastika biokeramikou	5d303.1↔	Tympanomastoidektómia canal wall up
5a214.b	Kranioplastika titanovou sieťkou	5d303.2↔	Tympanomastoidektómia canal wall down
5a214.c	Kranioplastika inými materiálmi	5d303.3↔	Tympanomastoidektómia s tympanoplastikou
5a215.2	Kraniot. a elev. impres. zlom. lebky v obl. klenby b. kraniopl.	5d303.4↔	Res. rozs. cholesteat. str. ucha s intrakran. intradurál. rastom
5a215.3	Kraniot. a elev. impres. zlom. lebky v obl. klenby s kraniopl.	5d306.30	Implantácia kmeň. sluch. implantátu do mozg. kmeňa
5a215.4	Kraniot. a elev. impres. zlom. lebky v obl. spod. bez použ. kraniopl.	5d306.31↔	Implantácia fixátora pre implantát
5a215.5	Kraniot. a elev. impres. zlom. lebky v obl. spod. s použ. kraniopl.	5d307.1↔	Excízia z nádoru stredného ucha
5a215.6	Kraniot. a elev. impres. zlom. leb. v obl. zad. jam. b. použ. kraniopl.	5d307.2↔	Resekcia nádoru stredného ucha
5a215.7	Kraniot. a elev. impres. zlom. leb. v obl. zad. jam. s použ. kraniopl.	5d307.3↔	Resekcia spánkovej kosti
5a215.8a	Imp./vým. liek. p. intraven. inf. funkč. OP. leb. moz. m. bl. p. i. s k. pr	5d307.4↔	Subtot. petrosekt. pre rozs. cholesteat. str. u. so slep. uz. zvukov.
5a215.8b	Imp./vým. liek. p. intrav. inf.: funkč. OP. leb. moz. m. bl. p. i. s p. v. d. p	5d307.5↔	Chirurgické ošetrovanie sinus sigmoidus
5a215.8x	Imp./vým. liek. p. intrav. infúziu p. funkč. OP. leb. moz. m. bl.: iná	5d307.6↔	Chir. riešenie intrakraniál. komplikácie zápalu str. ucha
5a215.91	Impl. neurost. pre hlb. mozg. stim. s impl. neurost. el. nedobij. sy	5d403↔	Resekcia nádoru vnútorného ucha
5a215.92	Impl. neurost. pre hlb. mozg. stim. s impl. neurost. el. dobijateľ. sy	5f301	Endoskopická operácia klinovej dutiny
5a215.a1	Vým. n-stim. pre hlb. mzg. stim. s/ bez vým. n-stimul. el. nedobij. sy	5f307.1	Endoskopická resekcia nádoru klívu (Blumenbachi)
5a215.a2	Vým. n-stim. pre hlb. mzg. stim. s/ bez vým. n-stimul. el. dobijateľ. sy	5f30a.1	Endoskop. duraplastika bez CT/MR navigácie
5a215.b	Iné op. lebky, mozgu, m. blán: impl. al. vým. neuroprotézy	5f30a.2	Endoskop. duraplastika rinobázy s CT/MR navigáciou
5b411	Excízia a res. chor. tk. corp. pineale bez prep. infiltr. sused. tk.	5f30b.1↔	Endoskop. etmoidotómia s dekompresiou orbity
5b412	Excízia a res. chor. tk. corp. pineale s preparáciou sused. tk.	5f30b.2↔	Endosk. etmoidotómia s otv. subperiostál. abscesu orbity
5b41x	Excízia a resekcia chor. tk. corpus pineale, iná	5i511.3	Bajpas. OP aa. hlavy a krku pom. žily: a. carotis-a. vertebralis
5b510	Excízia a res. chor. tkan. hypofýzy intrasclerálne, parciálne	5i521.3↔	Bajpas. OP aa. hlavy, krku p. protézy: karot.-vertebr. bajp.

5t621.b	Excízia kostného a kĺbneho tkaniva chrčtice dentis epistrophei	8r880.10	PTI 2 st. neuv. lie. : intrakr.c.
5t622.1	Totálna excízia tela stavca chrčtice, 1 segment	8r880.20	PTI 3 st. neuv. lie. : intrakr.c.
5t622.2	Totálna excízia tela stavca chrčtice, 2 segmenty	8r880.30	PTI 4 st. neuv. lie. : intrakr.c.
5t622.3	Totálna excízia tela stavca chrčtice, 3 segmenty	8r880.40	PTI 5 st. neuv. lie. : intrakr.c.
5t622.4	Totálna excízia tela stavca chrčtice, 4 a viac segmentov	8r880.50	PTI 6 a viac st. neuv. lie. : intrakr.c.
5t622.a	Totálna resekcia hemivertebr, zadný prístup	8r881.00	PTI 1 st. uv. lie. : intrakr.c.
5t622.b	Totálna resekcia hemivertebr, kombinovaný prístup	8r881.10	PTI 2 st. uv. lie. : intrakr.c.
5t640.3	Dorzálna spondylodéza, 3 segmenty	8r881.20	PTI 3 st. uv. lie. : intrakr.c.
5t640.4	Dorzálna spondylodéza, 4 segmenty	8r881.30	PTI 4 st. uv. lie. : intrakr.c.
5t640.5	Dorzálna spondylodéza, 5 segmentov	8r881.40	PTI 5 st. uv. lie. : intrakr.c.
5t640.6	Dorzálna spondylodéza, 6 a viac segmentov	8r881.50	PTI 6 a viac st. uv. lie. : intrakr.c.
5t641.3	Dorzálna spondylodéza:3 segmenty	8r882.00	PTI 1 st. bior. : intrakr.c.
5t641.4	Dorzálna spondylodéza:4 segmenty	8r882.10	PTI 2 st. bior. : intrakr.c.
5t641.5	Dorzálna spondylodéza:5 segmentov	8r882.20	PTI 3 st. bior. : intrakr.c.
5t641.6	Dorzálna spondylodéza:6 a viac segmentov	8r882.30	PTI 4 st. bior. : intrakr.c.
5t643.3	Dorzál. a ventrál.komb.spondylodéza medzi stavcami:3 segm.	8r882.40	PTI 5 st. bior. : intrakr.c.
5t643.4	Dorzál. a ventrál.komb.spondylodéza medzi stavcami:4 segm.	8r882.50	PTI 6 a viac st. bior. : intrakr.c.
5t643.5	Dorzál. a ventrál.komb.spondylodéza medzi stavcami:5 segm.	8r883.00	PTI nepok. 1 CP st. : intrakr.c.
5t643.6	Dorzál. a ventrál.komb.spondylodéza medzi stavc:6 -viac segm	8r883.10	PTI nepok. CP 2 st. : intrakr.c.
8f606.04	Rádiografická ablácia stavca transpedikulárnym prístupom	8r884.00	PTI pok. 1 CP st. : intrakr.c.
8r741.0	Embolizácia intrakraniálnej durálnej fistuly	8r884.10	PTI pok. CP 2 st. : intrakr.c.
8r800.0	PTA balónová: intrakr.c.	8r885.02	PTI 1 st. s emb. och.: a. car. bez b. ur.
8r801.0	PTA lieč. uvoľ. kat.: intrakr.c.	8r886.00	PTI 1 stentgr.: ink. C.
8r805.0	PTA kryo: intrakr.c.	8r886.10	PTI 2 stentgr.: ink. C.
8r820.0	Trombek. a embolek.: intrakr.c.	8r886.20	PTI 3 stentgr.: ink. C.
8r821.0	Rot. trombek. a embolek.: intrakr.c.	8r886.30	PTI 4 stentgr.: ink. C.
8r822.0	Aspir. trombek. a embolek.: intrakr.c.	8r886.40	PTI 5 stentgr.: ink. C.
8r823.0	Kombin. farma. trombek. a embolek.: intrakr.c.	8r886.50	PTI 6 a v stentgr.: ink. C.
8r830	Selek lok. tromb.: intrakr.c.	8r887.00	PTI 1 flowd.: intrakr.c.
8r840	Odstr. cud. tel.: intrakr.c.	8r887.10	PTI 2 flowd.: intrakr.c.
8r850.0	Selek. embol. tekut.: intrakr.c.	8r887.20	PTI3 flowd.: intrakr.c.
8r850.x	Selek. embol. tekut.: iné	8r887.30	PTI 4 flowd.: intrakr.c.
8r851.0	Selek. embol. odp. bal.: intrakr.c.	8r887.40	PTI 5 flowd.: intrakr.c.
8r852.0	Selek. embol. c. okl.: intrakr.c.	8r887.50	PTI 6 a viac flowd.: intrakr.c.
8r853.0	Selek. embol. čas.: intrakr.c.	8r887.60	PTI 1 HPC flowd.: intrakr.c.
8r854.0	Selek. embol. kov. šp.: intrakr.c.	8r887.70	PTI 2 HPC flowd.: intrakr.c.
8r854.x	Selek. embol. kov. šp.: iné	8r887.80	PTI 3 HPC flowd.: intrakr.c.
8r855.0	Perkut.translum.selek.emboliz.ostat.Intrakr.ciev	8r887.90	PTI 4 HPC flowd.: intrakr.c.
8r855.x	Perkutátna transluminálna selektívna embolizácia, ostatné: iné	8r887.a0	PTI 5 HPC flowd.: intrakr.c.
8r880.00	PTI 1 st. neuv. lie. : intrakr.c.	8r887.b0	PTI 6 a v HPC flowd.: intrakr.c.

Výkon B20-6

13b10.0	Biopsia s inciz. hypofýzy, trasseptálne/transsfenoidálne	5a116.m	Res.intrakr.neuroe.TU boč.k.a IV.mozg.k,neuro-esk.s neuronav
13b10.1	Biopsia s inciz.corpus pineale, trasseptál./transsfenoidál.	5a116.n	Res.intrakr.neuroe.TU boč.k.a IV.mozg.k,neuro-esk.b.neuron
13b20.0	Stereotaktická biopsia hypofýzy	5a117.j	Resekcia TU z hlb.štrukt.mozgu,mikroch.s neuronav.
13b20.1	Stereotaktická biopsia corpus pineale	5a117.k	Resekcia TU z hlb.štrukt.mozgu,mikrochir.bez neuronav.
14a30.0	Dg peroperačná endoskopia intrakraniál.priestoru	5a117.m	Resekcia TU z hlb.štrukt.mozgu,neuroendoskop.s neuronav.
5a110	Resekcia nádoru kľivu (Blumenbachi)	5a117.n	Resekcia TU z hlb.štrukt.mozgu,neuroendoskop.bez neuronav.
5a111	Resekcia nádoru kľenby lebky	5a118.j	Resek.intrakran.metastázy,mikrochir.s neuronavigáciou
5a112.2	Res.intrakraniál.meningeómu z konvexity mozgu	5a118.k	Resek.intrakran.metastázy,mikrochir.bez neuronavig.
5a112.d	Res.intrakraniálneho parasagitálneho meningeómu	5a118.m	Resek.intrakran.metastázy,neuroendoskop.s neuronavig.
5a112.e	Res.intrakraniálneho meningeómu spodiny lebečnej	5a118.n	Resek.intrakraniál.metastázy,neuroendoskop.bez neuronavig.
5a112.f	Resekcia intrakraniálneho meningeómu v obl.krídla	5a119	Resekcia nádorov spodiny lebečnej
5a112.g	Res.intrakraniálneho meningeómu mozgovej komory	5a11c.3	Resekcia schwanómu n. III. intrakraniálne cez labyrint
5a112.h	Resek.intrakran.meningeómu rast.extraintrakraniál.	5a11c.4	Resekcia schwanómu n. IV. intrakraniálne cez labyrint
5a113.j	Resekcia gliomu z mozg.hemis,mikrochir.s neuronavig.	5a11c.5	Resekcia schwanómu n. V. intrakraniálne cez labyrint
5a113.k	Resekcia gliomu z mozg.hemis,mikroch.b.neuronavig.	5a11c.6	Resekcia schwanómu n. VI. intrakraniálne cez labyrint
5a113.m	Resekcia gliomu z mozg.hemis,neuro-esk.s neuronavig.	5a11c.7	Resekcia schwanómu n. VII. intrakraniálne cez labyrint
5a113.n	Resekcia gliomu z mozg.hemis,neuro-esk.b.neuronavig.	5a11c.8	Resekcia schwanómu n. VIII. intrakraniálne cez labyrint
5a114.j	Resekcia gliomu z mozočka,mikroch.s neuronavig.	5a11c.9	Resekcia schwanómu n. IX. intrakraniálne cez labyrint
5a114.k	Resekcia gliomu z mozočka,mikroch.b.neuronavig.	5a11c.a	Resekcia schwanómu n. X. intrakraniálne cez labyrint
5a114.m	Resekcia gliomu z mozočka,neuro-esk s neuronavig	5a11c.b	Resekcia schwanómu n. XI. intrakraniálne cez labyrint
5a114.n	Resekcia gliomu z mozočka,neuro-esk.b.neuronav	5a11c.c	Resekcia schwanómu n. XII. intrakraniálne cez labyrint
5a115.j	Resek.intrakr.neuroepit.TU z elokvent.obl,mikroch.s neuronav.	5a11d.3	Resekcia schwanómu n. III. Intrakraniál.retrosigmoidálne
5a115.k	Res.intrakr.neuroep.TU z elokvent.obl,mikroch.bez neuronav.	5a11d.4	Resekcia schwanómu n. IV. intrakraniál.retrosigmoidálne
5a115.m	Res.intrakr.neuroep.TU z elokvent.obl,neuro-esk.s neuronav.	5a11d.5	Resekcia schwanómu n. V. intrakraniál.retrosigmoidálne
5a115.n	Res.intrakr.neuroep.TU z elokvent.obl,neuro-esk.b.neuronav.	5a11d.6	Resekcia schwanómu n. VI. intrakraniál.retrosigmoidálne
5a116.j	Res.intrakr.neuroepit.TU boč.kom.a IV.moz.k,mikroch.s neuron	5a11d.7	Resekcia schwanómu n. VII. intrakraniál.retrosigmoidálne
5a116.k	Res.intrakr.neuroepit.TU boč.kom.a IV.moz.k,mi-ch.b.neuronav	5a11d.8	Resekcia schwanómu n. VIII. intrakraniál.retrosigmoidálne

5a11d.9	Resekcia schwanómu n. IX. intrakraniál.retrosigmoidálne	5a20j.2	Intrakr.rekonštr.OP bez použ.biolog.lep.s použ.umel.implant.
5a11d.a	Resekcia schwanómu n. X. intrakraniál.retrosigmoidálne	5a20k.0	Intrakr.rekonštr.OP s použ.biolog.lep.s použ.alotranspl.
5a11d.b	Resekcia schwanómu n. XI. intrakraniál.retrosigmoidálne	5a20k.1	Intrakr.rekonštr.OP s použ.biolog.lep.s použ.autológ.transpl.
5a11d.c	Resekcia schwanómu n. XII. intrakraniál.retrosigmoidálne	5a20k.2	Intrakr.rekonštr.OP s použ.biolog.lep.s použ.umel.implant.
5a11e.3	Resekcia schwanómu n. III. intrakraniál.kombinovane	5a20m.0	Uzáv.tvr.pleny mozg/miechy bez biol.lep.s použ.alotranspl
5a11e.4	Resekcia schwanómu n. IV. intrakraniál.kombinovane	5a20m.1	Uzáv.tvr.pleny mozg/miechy bez biol.lep.s použ.autol.tranpls.
5a11e.5	Resekcia schwanómu n. V. intrakraniál.kombinovane	5a20m.2	Uzáv.tvr.pleny mozg/miechy bez pou.biol.lep.s pou.umel.impl.
5a11e.6	Resekcia schwanómu n. VI. intrakraniál.kombinovane	5a20n.0	Uzáv.tvr.pleny moz./miechy s biol.lep.s použ.alotranspl.
5a11e.7	Resekcia schwanómu n. VII. intrakraniál.kombinovane	5a20n.1	Uzáv.tvr.pleny moz./miechy s biol.lep.s použ.autol.transpl.
5a11e.8	Resekcia schwanómu n. VIII. intrakraniál.kombinovane	5a20n.2	Uzáv.tvr.pleny moz./miechy s biol.lep.s použ.umel.impl.
5a11e.9	Resekcia schwanómu n. IX. intrakraniál.kombinovane	5a20o	Chirurgické ošetrenie dury
5a11e.a	Resekcia schwanómu n. X. intrakraniál.kombinovane	5a20p	Intrakr.endarterektóm.a vertebr./a.carotis/ich hl.vetiev
5a11e.b	Resekcia schwanómu n. XI. intrakraniál.kombinovane	5a211.2	Elevácia impres.jedn.zl.lebky s návrt.v obl.klenby b.kraniopl.
5a11e.c	Resekcia schwanómu n. XII. intrakraniál.kombinovane	5a211.3	Elev.impr.jednod.zlom.lebky s návrt.v obl.klenby s kraniopl.
5a11f.3	Resekcia schwanómu n. III. intrakraniál.strednou jamou	5a211.4	Elev.impr.jednod.zlom.lebky s návrt.v obl.spod.bez p.kraniopl.
5a11f.4	Resekcia schwanómu n. IV. intrakraniál.strednou jamou	5a211.5	Elev.impr.jednod.zlom.lebky s návrt.v obl.spod.s p.kraniopl.
5a11f.5	Resekcia schwanómu n. V. intrakraniál.strednou jamou	5a211.6	Elev.impr.jednod.zlom.lebky s návrt.v obl.zad.j.bez p.kraniopl.
5a11f.6	Resekcia schwanómu n. VI. intrakraniál.strednou jamou	5a211.7	Elev.impr.jednod.zlom.lebky s návrt.v obl.zad.j.s p.kraniopl.
5a11f.7	Resekcia schwanómu n. VII. intrakraniál.strednou jamou	5a212.2	Elev.impr.komplik.zlom.lebky v obl.klenby bez kraniopl.
5a11f.8	Resekcia schwanómu n. VIII. intrakraniál.strednou jamou	5a212.3	Elev.impres.komplik.zlom.lebky v obl.klenby s kraniopl.
5a11f.9	Resekcia schwanómu n. IX. intrakraniál.strednou jamou	5a212.4	Elev.impr.komplik.zlom.lebky v obl.spod.bez p.kraniopl.
5a11f.a	Resekcia schwanómu n. X. intrakraniál.strednou jamou	5a212.5	Elev.impr.komplik.zlom.lebky v obl.spod.s p.kraniopl.
5a11f.b	Resekcia schwanómu n. XI. intrakraniál.strednou jamou	5a212.6	Elev.impr.komplik.zlom.lebky v obl.zad.j.bez p.kraniopl.
5a11f.c	Resekcia schwanómu n. XII. intrakraniál.strednou jamou	5a212.7	Elev.impr.komplik.zlom.lebky v obl.zad.j.s p.kraniopl.
5a190.0	Exstirpácia nádoru klenby lebky v človej oblasti	5a213	Kraniektóm.a rekonštr.lebky pri zložitých diskrániach
5a190.1	Exstirpácia nádoru klenby lebky v okcipitoparietál.oblasti	5a214.10	Rekonštr.tvár.skel.bez lebky(od3reg).p.PC[CAD-implantát]
5a190.2	Exstirpácia nádoru klenby lebky v subokcipitálnej oblasti	5a214.11	Rekon.mozg.lebky s orbit,temp.al.fr.sín.(do2reg).PC[CAD-imp]
5a190.3	Exstirpácia nádoru klenby lebky v oblasti orbity	5a214.12	Rekon.mozg.leb.viac.obl.tvár.skel.(od3reg)p.PC[CAD-imp]
5a190.4	Exstirpácia nádoru klenby lebky v pterionálnej oblasti	5a214.20	Rekon.leb.bez tvár.skel.s alopl.m..jednoduchý implantát
5a191	Subfrontálna kraniotómia s resekciov nádoru rinobázy	5a214.21	Rekon.leb.bez tvár.skel.s alopl.m.p.PC[CAD-imp]jedn.defekt
5a192	Exstirpácia iného nádoru zad.jamy retrosigmoid.pristupom	5a214.22	Rek.lebky bez tvár.skel.s alopl.PC[CAD-imp]vef./kompl.def.
5a193	Exstirpácia nádoru infratemporálnej oblasti	5a214.8	Kranioplastika vlastnou kosťou
5a194.e	Operácia encefalokély spodiny lebečnej	5a214.9	Kranioplastika kostným cementom
5a194.f	Operácia encefalokély inej časti ako spodiny	5a214.a	Kranioplastika biokeramikou
5a19c.81	Exstirpácia neurinómu n. VIII. cez labyrint	5a214.b	Kranioplastika titanovou siečkou
5a19c.82	Exstirpácia neurinómu n. VIII., retrosigmoidálne	5a214.c	Kranioplastika inými materiálmi
5a19f.8	Exstirpácia neurinómu n.VIII.strednou jamou	5a215.2	Kraniot.a elev.impres.zlom.lebky v obl.klenby b.kraniopl.
5a19g	Disekcia n. VIII. s labyrintektómiou	5a215.3	Kraniot.a elev.impres.zlom.lebky v obl.klenby s kraniopl.
5a19s	Operácie mozgu pri epilepsii	5a215.4	Kraniot.a elev.impres.zlom.lebky v obl.spod.bez použ.kraniopl
5a19t	Stereotaktická implantácia rádioaktívneho izotopu	5a215.5	Kraniot.a elev.impres.zlom.lebky v obl.spod.s použ.kraniopl.
5a202	Extra-intrakraniálna tepenná anastomóza	5a215.6	Kraniot.a elev.impres.zlom.leb.v obl.zad.jam.b.použ.kraniopl.
5a208	Implantácia kmeňová	5a215.7	Kraniot.a elev.impres.zlom.leb.v obl.zad.jam.s.použ.kraniopl
5a209.0	Pripoj.vonk.test.p.pri kortik.mozg.stimul.Th.chr.neutiš.bol	5a215.8a	Imp./vým.liek.p.intravent.inf.funkč.OP.leb.mozg.m.bl.p.i.s.k.p
5a209.1	Defin.impl.neurostim.zar.do podkož.p.kort.mozg.stimul.	5a215.8b	Imp./vým.liek.p.intrav.inf.funkč.OP.leb.mozg.m.bl.p.i.s.p.v.d.p
5a20e.0	Prim.exstirp.kavernóz.malform.mozgu supratent.s neuronav.	5a215.8x	Imp./vým.liek.p.intrav.infúziu.p.funkč.OP.leb.mozg.m.bl: iná
5a20e.1	Prim.exstirp.kavernóz.malf.mozgu supratent.bez neuronav.	5a215.91	Impl.neurost.pre hlb.mozg.stim.s impl.neurost.el.nedobij.sy
5a20e.2	Prim.exstirpácia kavernóz.malf.mozgu infratent.s neuronavig.	5a215.92	Impl.neurost.pre hlb.mozg.stim.s impl.neurost.el: dobíjateľ.sy
5a20e.3	Prim.exstirp.kavernóz.malf.mozgu infratent.bez neuronav.	5a215.a1	Vým.n-stim.pre hlb.mzg.stim.s/bez vým.n-stimul.el:nedobij.sy
5a20e.4	Prim.exstirp.kaver.malf.mozgu v obl.mozg.kmeňa s neuronav.	5a215.a2	Vým.n-stim.pre hlb.mzg.stim.s/bez vým.n-stimul.el:dobíjateľ.sy
5a20e.5	Prim.exstirp.kaver.malf.mozgu v obl.mozg.kmeňa bez neuron.	5a215.b	Iné op.lebky,mozgu,m.blán:impl.al.vým.neuroprotézy
5a20e.6	Exstirp.kaver.malform.mozgu pri recidive supratent.s neuron.	5b411	Exciz.a res.chor.tk.corp.pineale bez prep.infiltr.sused.tk.
5a20e.7	Exstirp.kaver.malform.mozgu pri recid.supratent.bez neuron.	5b412	Exciz.a res.chor.tk.corp.pineale s preparáciou sused.tk.
5a20e.8	Exstirp.kaver.malform.mozgu pri recidive infratent.s neuron.	5b41x	Excízia a resekciov chor.tk.corpus pineale,iná
5a20e.9	Exstirp.kaver.malform.mozgu pri recid.infratent.bez neuron.	5b510	Exciz.a res.chor.tkan.hypofýzy transfedoidál.b.neuronavig.
5a20e.a	Exstir.kaver.malf.mozgu pri rec.v obl.mozg.kmeňa s neuron.	5b511	Exciz.a res.chor.tkan.hypofýzy intraselárne,totálne
5a20e.b	Exstir.kaver.malf.mozgu pri rec.v obl.mozg.kmeňa bez neuron	5b512.0	Mikrochir.res.adenómu hypofýzy kraniotómiou b.neuronavig.
5a20f.0	Ošetrenie aneurizmu mozgovvej tepny s krvácáním:1 klip	5b512.1	Mikrochir. res.adenómu hypofýzy kraniotómiou s neuronavig.
5a20f.1	Ošetrenie aneurizmu mozg.tepny s krvác:viac klipov	5b512.2	Esk.resekciov adenómu hypofýzy kraniotómiou b.neuronavig.
5a20f.2	Ošetrenie aneurizmu mozg.tepny bez krvác:1 klip	5b512.3	Esk.resekciov adenómu hypofýzy kraniotómiou s neuronavig.
5a20f.3	Ošetrenie aneurizmu mozg.tepny bez krvác:viac klipov	5b513.0	Mikrochir.res.adenómu hypofýzy transfedoidál.b.neuronavig.
5a20g.4	Resek arteriovenóz.malform.mozgu s krvác.s použ.klipov	5b513.1	Mikrochir.res.adenómu hypofýzy transfedoidál.s neuronavig.
5a20g.5	Resek arteriovenóz.malform.mozgu s krvác.bez použ.klipov	5b513.2	Endoskop.res.adenómu hypofýzy transfedoid.bez neuronavig.
5a20g.6	Resek arterioven.malform.mozgu bez krvác.bez použ.klipov	5b513.3	Endoskop.res.adenómu hypofýzy transfedoid.s neuronavig.
5a20g.7	Resek arterioven.malform.mozgu bez krvác.s použ.klipov	5b514	Excízia a resekciov chor.tkan.hypofýzy extraselárne
5a20h.0	Dekompr.operácia v obl.kraniocer.prech:A.Ch.malf.s duropl.	5b515	Exciz.a resekciov chor.tk.hypofýz.extrasel.s prep.infiltr.sused.tk.
5a20h.1	Dekompr.OP v obl.kraniocer.prech:A.Ch.malf.s duropl.a p.i.	5b516	Excízia a resekciov chor.tkan.hypofýzy komb.intra-extraselárne
5a20h.2	Dekompr.OP v obl.kraniocer.prech:iná ako A.Ch.malf.s duropl.	5b51x	Iná excízia a resekciov chorého tkaniva hypofýzy
5a20h.3	Dekompr.OP kraniocer.prech:iná ako A.Ch.malf.s duropl.s impl.	5f307.1	Endoskopická resekciov nádoru klivu (Blumenbachi)
5a20j.0	Intrakr.rekonštr.OP bez použ.biolog.lep.s použ.alotranspl.	5f30a.1	Endoskop.duraplastika bez CT/MR navigácie
5a20j.1	Intrakr.rekonštr.OP bez použ.biolog.lep.s použ.autológ.transpl.	5f30a.2	Endoskop.duraplastika rinobázy s CT/MR navigáciou

5t621.b	Excízia kostného a kĺbneho tkaniva chrčtice dentis epistrophei	8r881.10	PTI 2 st. uv. lie. : intrakr.c.
5t622.1	Totálna excízia tela stavca chrčtice, 1 segment	8r881.20	PTI 3 st. uv. lie. : intrakr.c.
5t622.2	Totálna excízia tela stavca chrčtice, 2 segmenty	8r881.30	PTI 4 st. uv. lie. : intrakr.c.
5t622.3	Totálna excízia tela stavca chrčtice, 3 segmenty	8r881.40	PTI 5 st. uv. lie. : intrakr.c.
5t622.4	Totálna excízia tela stavca chrčtice, 4 a viac segmentov	8r881.50	PTI 6 a viac st. uv. lie. : intrakr.c.
5t622.a	Totálna resekcia hemivertebrý, zadný prístup	8r882.00	PTI 1 st. bior. : intrakr.c.
5t622.b	Totálna resekcia hemivertebrý, kombinovaný prístup	8r882.10	PTI 2 st. bior. : intrakr.c.
5t640.3	Dorzálna spondylodéza, 3 segmenty	8r882.20	PTI 3 st. bior. : intrakr.c.
5t640.4	Dorzálna spondylodéza, 4 segmenty	8r882.30	PTI 4 st. bior. : intrakr.c.
5t640.5	Dorzálna spondylodéza, 5 segmentov	8r882.40	PTI 5 st. bior. : intrakr.c.
5t640.6	Dorzálna spondylodéza, 6 a viac segmentov	8r882.50	PTI 6 a viac st. bior. : intrakr.c.
5t641.3	Dorzálna spondylodéza:3 segmenty	8r883.00	PTI nepok. 1 CP st. : intrakr.c.
5t641.4	Dorzálna spondylodéza:4 segmenty	8r883.10	PTI nepok. CP 2 st. : intrakr.c.
5t641.5	Dorzálna spondylodéza:5 segmentov	8r884.00	PTI pok. 1 CP st. : intrakr.c.
5t641.6	Dorzálna spondylodéza:6 a viac segmentov	8r884.10	PTI pok. CP 2 st. : intrakr.c.
5t643.3	Dorzál. a ventrál.komb.spondylodéza medzi stavcami:3 segm.	8r885.02	PTI 1 st. s emb. och.: a. car. bez b. ur.
5t643.4	Dorzál. a ventrál.komb.spondylodéza medzi stavcami:4 segm.	8r886.00	PTI 1 stentgr.: ink. C.
5t643.5	Dorzál. a ventrál.komb.spondylodéza medzi stavcami:5 segm.	8r886.10	PTI 2 stentgr.: ink. C.
5t643.6	Dorzál. a ventrál.komb.spondylodéza medzi stavc:6 -viac segm	8r886.20	PTI 3 stentgr.: ink. C.
8f606.04	Rádiografická ablácia stavca transpedikulárnym prístupom	8r886.30	PTI 4 stentgr.: ink. C.
8r840	Odstr. cud. tel.: intrakr.c.	8r886.40	PTI 5 stentgr.: ink. C.
8r850.0	Selek. embol. tekut.: intrakr.c.	8r886.50	PTI 6 a v stentgr.: ink. C.
8r850.x	Selek. embol. tekut.: iné	8r887.00	PTI 1 flowd.: intrakr.c.
8r851.0	Selek. embol. odp. bal.: intrakr.c.	8r887.10	PTI 2 flowd.: intrakr.c.
8r852.0	Selek. embol. c. okl.: intrakr.c.	8r887.20	PTI3 flowd.: intrakr.c.
8r853.0	Selek. embol. čas.: intrakr.c.	8r887.30	PTI 4 flowd.: intrakr.c.
8r854.0	Selek. embol. kov. šp.: intrakr.c.	8r887.40	PTI 5 flowd.: intrakr.c.
8r854.x	Selek. embol. kov. šp.: iné	8r887.50	PTI 6 a viac flowd.: intrakr.c.
8r855.0	Perkut.translum.selek.emboliz.ostat.Intrakr.ciev	8r887.60	PTI 1 HPC flowd.: intrakr.c.
8r855.x	Perkutátna transluminálna selektívna embolizácia, ostatné: iné	8r887.70	PTI 2 HPC flowd.: intrakr.c.
8r880.00	PTI 1 st. neuv. lie. : intrakr.c.	8r887.80	PTI 3 HPC flowd.: intrakr.c.
8r880.10	PTI 2 st. neuv. lie. : intrakr.c.	8r887.90	PTI 4 HPC flowd.: intrakr.c.
8r880.20	PTI 3 st. neuv. lie. : intrakr.c.	8r887.a0	PTI 5 HPC flowd.: intrakr.c.
8r880.30	PTI 4 st. neuv. lie. : intrakr.c.	8r887.b0	PTI 6 a v HPC flowd.: intrakr.c.
8r880.40	PTI 5 st. neuv. lie. : intrakr.c.	8v131†	Komplex.liečba a intenzív.starostl.cerebrovas.vazosp.do 6d.
8r880.50	PTI 6 a viac st. neuv. lie. : intrakr.c.	8v132†	Komplex.l. a intenzív.st. pri cerebrovas.vazosp.najm.7-13d.
8r881.00	PTI 1 st. uv. lie. : intrakr.c.	8v133†	Komplex.l. a intenzív.st. pri cerebrovas.vazosp.najm.14d.

Výkon B20-7

8v312†	KIZS u dospelého:185-368 bodov	8v31d†	KIZS u dospelého:3221-3680 bodov
8v313†	KIZS u dospelého:369-552 bodov	8v31e†	KIZS u dospelého:3681-4600 bodov
8v314†	KIZS u dospelého:553- 828 bodov	8v31f†	KIZS u dospelého:4601-5520 bodov
8v315†	KIZS u dospelého:829-1104 bodov	8v31g†	KIZS u dospelého:5521-7360 bodov
8v316†	KIZS u dospelého:1105-1380 bodov	8v31h†	KIZS u dospelého:7361-9200 bodov
8v317†	KIZS u dospelého:1381-1656 bodov	8v31j†	KIZS u dospelého:9201-11040 bodov
8v318†	KIZS u dospelého:1657-1932 bodov	8v31k†	KIZS u dospelého:11041-13800 bodov
8v319†	KIZS u dospelého:1933-2208 bodov	8v31l†	KIZS u dospelého:13801-16560 bodov
8v31a†	KIZS u dospelého:2209-2484 bodov	8v31m†	KIZS u dospelého:16561-19320 bodov
8v31b†	KIZS u dospelého:2485-2760 bodov	8v31n†	Komplex.intenzív.zdr.starostl.u dospelého:19321 a viac bodov
8v31c†	KIZS u dospelého: 2761- 3220 bodov		

Výkon B20-8

8r850.0	Selek. embol. tekut.: intrakr.c.	8r881.20	PTI 3 st. uv. lie. : intrakr.c.
8r850.x	Selek. embol. tekut.: iné	8r881.30	PTI 4 st. uv. lie. : intrakr.c.
8r854.0	Selek. embol. kov. šp.: intrakr.c.	8r881.40	PTI 5 st. uv. lie. : intrakr.c.
8r854.x	Selek. embol. kov. šp.: iné	8r881.50	PTI 6 a viac st. uv. lie. : intrakr.c.
8r855.0	Perkut.translum.selek.emboliz.ostat.Intrakr.ciev	8r882.00	PTI 1 st. bior. : intrakr.c.
8r855.x	Perkutátna transluminálna selektívna embolizácia, ostatné: iné	8r882.10	PTI 2 st. bior. : intrakr.c.
8r880.00	PTI 1 st. neuv. lie. : intrakr.c.	8r882.20	PTI 3 st. bior. : intrakr.c.
8r880.10	PTI 2 st. neuv. lie. : intrakr.c.	8r882.30	PTI 4 st. bior. : intrakr.c.
8r880.20	PTI 3 st. neuv. lie. : intrakr.c.	8r882.40	PTI 5 st. bior. : intrakr.c.
8r880.30	PTI 4 st. neuv. lie. : intrakr.c.	8r882.50	PTI 6 a viac st. bior. : intrakr.c.
8r880.40	PTI 5 st. neuv. lie. : intrakr.c.	8r883.00	PTI nepok. 1 CP st. : intrakr.c.
8r880.50	PTI 6 a viac st. neuv. lie. : intrakr.c.	8r883.10	PTI nepok. CP 2 st. : intrakr.c.
8r881.00	PTI 1 st. uv. lie. : intrakr.c.	8r884.00	PTI pok. 1 CP st. : intrakr.c.
8r881.10	PTI 2 st. uv. lie. : intrakr.c.	8r884.10	PTI pok. CP 2 st. : intrakr.c.

Výkon B02-3

Pozri stranu 152.

Výkon B20-9

8r880.00	PTI 1 st. neuv. lie. : intrakr.c.	8r881.50	PTI 6 a viac st. uv. lie. : intrakr.c.
8r880.10	PTI 2 st. neuv. lie. : intrakr.c.	8r882.00	PTI 1 st. bior. : intrakr.c.
8r880.20	PTI 3 st. neuv. lie. : intrakr.c.	8r882.10	PTI 2 st. bior. : intrakr.c.
8r880.30	PTI 4 st. neuv. lie. : intrakr.c.	8r882.20	PTI 3 st. bior. : intrakr.c.
8r880.40	PTI 5 st. neuv. lie. : intrakr.c.	8r882.30	PTI 4 st. bior. : intrakr.c.
8r880.50	PTI 6 a viac st. neuv. lie. : intrakr.c.	8r882.40	PTI 5 st. bior. : intrakr.c.
8r881.00	PTI 1 st. uv. lie. : intrakr.c.	8r882.50	PTI 6 a viac st. bior. : intrakr.c.
8r881.10	PTI 2 st. uv. lie. : intrakr.c.	8r883.00	PTI nepok. 1 CP st. : intrakr.c.
8r881.20	PTI 3 st. uv. lie. : intrakr.c.	8r883.10	PTI nepok. CP 2 st. : intrakr.c.
8r881.30	PTI 4 st. uv. lie. : intrakr.c.	8r884.00	PTI pok. 1 CP st. : intrakr.c.
8r881.40	PTI 5 st. uv. lie. : intrakr.c.	8r884.10	PTI pok. CP 2 st. : intrakr.c.

Výkon B20-10

5a19k.0	Kraniektómia pri kraniostenóze,sagitálny šev	5a19m.4	Rekraniotómia pre hematóm
5a19k.1	Kraniektómia pri kraniostenóze,koronárny šev	5a19m.5	Rekraniotómia pre infekciu
5a19k.2	Kraniektómia pri kraniostenóze,metopický šev	5a19m.6	Rekraniotómia pre hydróm
5a19k.3	Kraniektómia pri kraniostenóze,kombinácia viacerých švov		

Výkon B20-11

12b10	Perkutánná(ihl.)biopsia hypofýzy	5a11a.1	Resek.kontúz.lož.mozgu s kraniotómiou bez ICP monitoringu
12b11	Perkutánná(ihl.)biopsia corpus pineale	5a11b.0	Resek.kontúz.lož.mozgu s kraniotómiou s ICP monitoringom
12b20	Perkut.(ihl.)biopsia hypofýzy s použ.zobr.metód	5a11b.1	Resek.kontúz.lož.mozgu s kraniotómiou bez ICP monitoringu
12b21	Perkut.(ihl.)biopsia corpus pineale s použ.zobr.metód	5a11c.3	Resekcia schwanómu n. III. intrakraniálne cez labyrint
13b10.0	Biopsia s incíz. hypofýzy, trasseptálne/transsfenoidálne	5a11c.4	Resekcia schwanómu n. IV. intrakraniálne cez labyrint
13b10.1	Biopsia s incíz.corpus pineale, trasseptál./transsfenoidál.	5a11c.5	Resekcia schwanómu n. V. intrakraniálne cez labyrint
13b20.0	Stereotaktická biopsia hypofýzy	5a11c.6	Resekcia schwanómu n. VI. intrakraniálne cez labyrint
13b20.1	Stereotaktická biopsia corpus pineale	5a11c.7	Resekcia schwanómu n. VII. intrakraniálne cez labyrint
14a30.0	Dg peroperačná endoskopia intrakraniál.priestoru	5a11c.8	Resekcia schwanómu n. VIII. intrakraniálne cez labyrint
5a110	Resekcia nádoru klivu (Blumenbachi)	5a11c.9	Resekcia schwanómu n. IX. intrakraniálne cez labyrint
5a111	Resekcia nádoru klenby lebky	5a11c.a	Resekcia schwanómu n. X. intrakraniálne cez labyrint
5a112.2	Res.intrakraniál.meningeómu z konvexity mozgu	5a11c.b	Resekcia schwanómu n. XI. intrakraniálne cez labyrint
5a112.d	Res.intrakraniálneho parasagitálneho meningeómu	5a11c.c	Resekcia schwanómu n. XII. intrakraniálne cez labyrint
5a112.e	Res.intrakraniálneho meningeómu spodiny lebečnej	5a11d.3	Resekcia schwanómu n. III. intrakraniál.retrosigmoidálne
5a112.f	Resekcia gliomu z mozg.hemis,mikrochir.s neuronavig.	5a11d.4	Resekcia schwanómu n. IV. intrakraniál.retrosigmoidálne
5a112.g	Res.intrakraniálneho meningeómu mozgovej komory	5a11d.5	Resekcia schwanómu n. V. intrakraniál.retrosigmoidálne
5a112.h	Resek.intrakran.meningeómu rast.extrakraniál.	5a11d.6	Resekcia schwanómu n. VI. intrakraniál.retrosigmoidálne
5a113.j	Resekcia gliomu z mozg.hemis,mikrochir.s neuronavig.	5a11d.7	Resekcia schwanómu n. VII. intrakraniál.retrosigmoidálne
5a113.k	Resekcia gliomu z mozg.hemis,mikroch.b.neuronavig.	5a11d.8	Resekcia schwanómu n. VIII. intrakraniál.retrosigmoidálne
5a113.m	Resekcia gliomu z mozg.hemis,neuro-esk.s neuronavig.	5a11d.9	Resekcia schwanómu n. IX. intrakraniál.retrosigmoidálne
5a113.n	Resekcia gliomu z mozg.hemis,neuro-esk.b.neuronavig.	5a11d.a	Resekcia schwanómu n. X. intrakraniál.retrosigmoidálne
5a114.j	Resekcia gliomu z mozočka,mikroch.s neuronavig.	5a11d.b	Resekcia schwanómu n. XI. intrakraniál.retrosigmoidálne
5a114.k	Resekcia gliomu z mozočka,mikroch.b.neuronavig.	5a11d.c	Resekcia schwanómu n. XII. intrakraniál.retrosigmoidálne
5a114.m	Resekcia gliomu z mozočka,neuro-esk s neuronavig	5a11e.3	Resekcia schwanómu n. III. intrakraniál.kombinovane
5a114.n	Resekcia gliomu z mozočka,neuro-esk.b.neuronav	5a11e.4	Resekcia schwanómu n. IV. intrakraniál.kombinovane
5a115.j	Resek.intrakr.neuroepit.TU z elokvent.obl,mikroch.s neuronav.	5a11e.5	Resekcia schwanómu n. V. intrakraniál.kombinovane
5a115.k	Res.intrakr.neuroep.TU z elokvent.obl,mikroch.bez neuronav.	5a11e.6	Resekcia schwanómu n. VI. intrakraniál.kombinovane
5a115.m	Res.intrakr.neuroep.TU z elokvent.obl,neuro-esk.s neuronav.	5a11e.7	Resekcia schwanómu n. VII. intrakraniál.kombinovane
5a115.n	Res.intrakr.neuroep.TU z elokvent.obl,neuro-esk.b.neuronav.	5a11e.8	Resekcia schwanómu n. VIII. intrakraniál.kombinovane
5a116.j	Res.intrakr.neuroepit.TU boč.kom.a IV.mozg.k,mikroch.s neuron	5a11e.9	Resekcia schwanómu n. IX. intrakraniál.kombinovane
5a116.k	Res.intrakr.neuroepit.TU boč.kom.a IV.mozg.k,mi-ch.b.neuronav	5a11e.a	Resekcia schwanómu n. X. intrakraniál.kombinovane
5a116.m	Res.intrakr.neuroe.TU boč.k.a IV.mozg.k,neuro-esk.s neuronav	5a11e.b	Resekcia schwanómu n. XI. intrakraniál.kombinovane
5a116.n	Res.intrakr.neuroe.TU boč.k.a IV.mozg.k,neuro-esk.b.neuron	5a11e.c	Resekcia schwanómu n. XII. intrakraniál.kombinovane
5a117.j	Resekcia TU z hlb.štrukt.mozgu,mikroch.s neuronav.	5a11f.3	Resekcia schwanómu n. III. intrakraniál.strednou jamou
5a117.k	Resekcia TU z hlb.štrukt.mozgu,mikrochir.bez neuronav.	5a11f.4	Resekcia schwanómu n. IV. intrakraniál.strednou jamou
5a117.m	Resekcia TU z hlb.štrukt.mozgu,neuroendoskop.s neuronav.	5a11f.5	Resekcia schwanómu n. V. intrakraniál.strednou jamou
5a117.n	Resekcia TU z hlb.štrukt.mozgu,neuroendoskop.bez neuronav.	5a11f.6	Resekcia schwanómu n. VI. intrakraniál.strednou jamou
5a118.j	Resek.intrakran.metastázy,mikrochir.s neuronavigáciou	5a11f.7	Resekcia schwanómu n. VII. intrakraniál.strednou jamou
5a118.k	Resek.intrakran.metastázy,mikrochir.bez neuronavig.	5a11f.8	Resekcia schwanómu n. VIII. intrakraniál.strednou jamou
5a118.m	Resek.intrakran.metastázy,neuroendoskop.s neuronavig.	5a11f.9	Resekcia schwanómu n. IX. intrakraniál.strednou jamou
5a118.n	Resek.intrakraniál.metastázy,neuroendoskop.bez neuronavig.	5a11f.a	Resekcia schwanómu n. X. intrakraniál.strednou jamou
5a119	Resekcia nádorov spodiny lebečnej	5a11f.b	Resekcia schwanómu n. XI. intrakraniál.strednou jamou
5a11a.0	Resek.kontúz.lož.mozgu s kraniotómiou s ICP monitoringom	5a11f.c	Resekcia schwanómu n. XII. intrakraniál.strednou jamou

5a120.0	Evak.subdurál.akút.hematómu s kraniot.s ICP monitor.	5a208	Implantácia kmeňová
5a120.1	Evak.subdurál.akút.hematómu s kraniot.bez ICP monitor.	5a209.0	Pripoj.vonk.test.p.pri kortik.mozg.stimul.Th.chr.neutiš.bol
5a121.0	Evak.subdurál.akút.hematómu s kraniekt.s ICP monitor.	5a209.1	Defin.impl.neurostim.zar.do podkož.p.kort.mozg.stimul.
5a121.1	Evak.subdurál.akút.hematómu s kraniekt.bez ICP monitor.	5a20a	Endoskopická ventrikulostómia III.
5a122.0	Evak.subdurál.subakút.hematómu s kraniot.s ICP monitor.	5a20b.0	Implantácia ventrikulárnej komôrky,frontálne
5a122.1	Evak.subdurál.subakút.hematómu s kraniot.bez ICP monitor.	5a20b.1	Implantácia ventrikulárnej komôrky,okcipitálne
5a123.0	Evak.subdurál.subakút.hematómu s kraniekt.s ICP monitor.	5a20b.2	Implantácia ventrikulárnej komôrky,temporálne
5a123.1	Evak.subdurál.subakút.hematómu s kraniekt.bez ICP monitor.	5a20b.3	Implantácia ventr.komôrky,zaved.Ommayovho rezervoáru
5a124.0	Evak.subdurál.chron.hematómu s kraniot.s ICP monitor.	5a20c	Revízná operácia bázy lebky pre likvoreu
5a124.1	Evak.subdurál.chron.hematómu s kraniot.bez ICP monitor.	5a20d	Ventrikulo-cistermoanastomóza podľa Torkildsen
5a125.0	Evak.subdurál.chron.hematómu s kraniekt.s ICP monitor.	5a20e.0	Prim.exstirp.kavernóz.malform.mozgu supratent.s neuronav.
5a125.1	Evak.subdurál.chron.hematómu s kraniekt.bez ICP monitor.	5a20e.1	Prim.exstirp.kavernóz.malf.mozgu supratent.bez neuronav.
5a126.2	Evak.epidurál.hemat.s kraniot.bez revízie intradur.priest.	5a20e.2	Prim.exstirpácia kavernóz.malf.mozgu infratent.s neuronavig.
5a126.3	Evak.epidurál.hemat.s kraniot.s revíziou intradur.priest.	5a20e.3	Prim.exstirp.kavernóz.malf.mozgu infratent.bez neuronav.
5a127.2	Evak.epidur.hemat.s kraniekt.bez revízie intradur.priest.	5a20e.4	Prim.exstirp.kaver.malf.mozgu v obl.mozg.kmeňa s neuronav.
5a127.3	Evak.epidurál.hemat.s kraniekt.s revíziou intradur.priest.	5a20e.5	Prim.exstirp.kaver.malf.mozgu v obl.mozg.kmeňa bez neuron.
5a128.4	Evak.intracerebr.pouřaz.hemat.bez hemocefalu,supratent.	5a20e.6	Exstirp.kaver.malform.mozgu pri recidíve supratent.s neuron.
5a128.5	Evak.intracerebr.pouřaz.hemat.s hemocefalom,supratent.	5a20e.7	Exstirp.kaver.malform.mozgu pri recid.supratent.bez neuron.
5a128.6	Evak.intracerebr.pouřaz.hemat.bez hemocefalu,infratent.	5a20e.8	Exstirp.kaver.malform.mozgu pri recidíve infratent.s neuron.
5a128.7	Evak.intracerebr.pouřaz.hemat.s hemocefalom, infratent.	5a20e.9	Exstirp.kaver.malform.mozgu pri recid.infratent.bez neuron.
5a12d.4	Evak.intracerebr.spontán.hemat.bez hemocefalu,supratent.	5a20e.a	Exstir.kaver.malf.mozgu pri rec.v obl.mozg.kmeňa s neuron.
5a12d.5	Evak.intracerebr.spontán.hemat.s hemocefalom,supratent.	5a20e.b	Exstir.kaver.malf.mozgu pri rec.v obl.mozg.kmeňa bez neuron
5a12d.6	Evak.intracerebr.spontán.hemat.bez hemocefalu,infratent.	5a20f.0	Oštetrenie aneuryzmy mozgovtej tepny s krvácaním:1 klip
5a12d.7	Evak.intracerebr.spontán.hemat.s hemocefalom,infratent.	5a20f.1	Oštetrenie aneuryzmy mozg.tepny s krvác:viac klipov
5a132.7	Mikrovaskulár.dekompresia n.VII. v zad.jame lebečnej	5a20f.2	Oštetrenie aneuryzmy mozg.tepny bez krvác:1 klip
5a132.8	Mikrovaskulár.dekompresia n.VIII. v zad.jame lebečnej	5a20f.3	Oštetrenie aneuryzmy mozg.tepny bez krvác:viac klipov
5a132.9	Mikrovaskulár.dekompresia n.IX. v zad.jame lebečnej	5a20g.4	Resek.arteriovenóz.malform.mozgu s krvác.s pouř.klipov
5a190.0	Exstirpácia nádoru klenby lebky v čelovej oblasti	5a20g.5	Resek.arteriovenóz.malform.mozgu s krvác.bez pouř.klipov
5a190.1	Exstirpácia nádoru klenby lebky v okcipitoparietál.oblasti	5a20g.6	Resek.arterioven.malform.mozgu bez krvác.bez pouř.klipov
5a190.2	Exstirpácia nádoru klenby lebky v subokcipitálnej oblasti	5a20g.7	Resek.arterioven.malform.mozgu bez krvác.s pouř.klipov
5a190.3	Exstirpácia nádoru klenby lebky v oblasti orbity	5a20h.0	Dekompr.operácia v obl.kraniocer.prech:A.Ch.malf.s duropl.
5a190.4	Exstirpácia nádoru klenby lebky v pterionálnej oblasti	5a20h.1	Dekompr.OP v obl.kraniocer.prech:A.Ch.malf.s duropl.a p.i.
5a191	Subfrontálna kraniotómia s resekciou nádoru rinobázy	5a20h.2	Dekompr.OP v obl.kraniocer.prech:iná ako A.Ch.malf.s duropl.
5a192	Exstirpácia iného nádoru zad.jamy retrosigmoid.prístupom	5a20h.3	Dekomp.OP kranioocer.prech:iná ako A.Ch.malf.s duropl.s impl.
5a193	Exstirpácia nádoru infratemporálnej oblasti	5a20j.0	Intrakr.rekonštr.OP bez pouř.biolog.lep.s pouř.alotranspl.
5a194.e	Operácia encefalokély spodiny lebečnej	5a20j.1	Intrakr.rekonštr.OP bez pouř.biolog.lep.s pouř.autológ.transpl.
5a194.f	Operácia encefalokély inej časti ako spodiny	5a20j.2	Intrakr.rekonštr.OP bez pouř.biolog.lep.s pouř.umel.implant.
5a195	Dekompresívna kraniektómia bez uloženia kosti	5a20k.0	Intrakr.rekonštr.OP s pouř.biolog.lep.s pouř.alotranspl.
5a197.1	Externá komorová drenáž	5a20k.1	Intrakr.rekonštr.OP s pouř.biolog.lep.s pouř.autológ.transpl.
5a197.2	Externá lumbálna drenáž	5a20k.2	Intrakr.rekonštr.OP s pouř.biolog.lep.s pouř.umel.implant.
5a198.1	Trepanopunkcia mozg.cysty/abscesu,supratent:1 ložisko	5a20m.0	Uzáv.tvr.pleny mozg/miechy bez biol.lep.s pouř.alotranspl
5a198.9	Trepanopunkcia mozg.cysty/abscesu,supratent:viac ložísk	5a20m.1	Uzáv.tvr.pleny mozg/miechy bez biol.lep.s pouř.autol.tranpls.
5a199.1	Trepanopunkcia mozg.cysty /abscesu,infratent:1 ložisko	5a20m.2	Uzáv.tvr.pleny mozg/miechy bez pou.biol.lep.s pou.umel.impl.
5a199.9	Trepanopunkcia mozg.cysty/abscesu,infratent:viac ložísk	5a20n.0	Uzáv.tvrd.pleny moz./miechy s biol.lep.s pouř.alotranspl.
5a19c.81	Exstirpácia neurinómu n. VIII. cez labyrint	5a20n.1	Uzáv.tvrd.pleny moz./miechy s biol.lep.s pouř.autol.transpl.
5a19c.82	Exstirpácia neurinómu n. VIII., retrosigmoidálne	5a20n.2	Uzáv.tvrd.pleny moz./miechy s biol.lep.s pouř.umel.impl.
5a19f.8	Exstirpácia neurinómu n.VIII.strednou jamou	5a20o	Chirurgické oštetrenie dury
5a19g	Disekcia n. VIII. s labyrintektómiou	5a20p	Intrakr.endarterektóm.a.vertebr./a.carotis/ich.hi.veliev
5a19k.0	Kraniektómia pri kraniostenóze,sagitálny šev	5a20s	Extrakcia ventrikulárnej komôrky
5a19k.1	Kraniektómia pri kraniostenóze,koronárny šev	5a20v	Extrakcia likvorového shuntu
5a19k.2	Kraniektómia pri kraniostenóze,metopický šev	5a210.0	Dekomp.kraniekt.odst.č.kl.leb.k dos.d.dek.m.tk.s ul.k.d.k.b.
5a19k.3	Kraniektómia pri kraniostenóze,kombinácia viacerých švov	5a210.1	Dekomp.kraniekt.odst.č.kl.leb.k dos.dos.d.m.tk.s ul.k.d.b.
5a19m.4	Rekraniotómia pre hematóm	5a211.2	Elevácia impres.jedn.zl.lebky s návrt.v obl.klenby b.kraniopl.
5a19m.5	Rekraniotómia pre infekciu	5a211.3	Elev.impr.jednod.zlom.lebky s návrt.v ob.klenby s kranioapl.
5a19m.6	Rekraniotómia pre hydróm	5a211.4	Elev.impr.jednod.zlom.lebky s návrt.v ob.spod.bez p.kraniopl.
5a19s	Operácie mozgu pri epilepsii	5a211.5	Elev.impr.jednod.zlom.lebky s návrt.v ob.spod.s p.kraniopl.
5a19t	Stereotaktická implantácia rádioaktívneho izotopu	5a211.6	Elev.impr.jednod.zlom.lebky s návrt.v ob.zad.j.bez p.kraniopl.
5a202	Extra-intrakraniálna tepenná anastomóza	5a211.7	Elev.impr.jednod.zlom.lebky s návrt.v ob.zad.j.s p.kraniopl.
5a203	Implantácia antisfyonu	5a212.2	Elev.impr.komplik.zlom.lebky v obl.klenby bez kranioapl.
5a204.0	Ventrikulo.perit.drenáž.prog.sh,b.protisifon.jed	5a212.3	Elev.impres.komplik.zlom.lebky v obl.klenby s kranioapl.
5a204.1	Ventrikuloperit.dren.program.shunt,s protisifon.jed	5a212.4	Elev.impr.komplik.zlom.lebky v obl.spod.bez p.kraniopl.
5a204.2	Ventrikuloperit.dren.,neprogram.sh,b.protisifon.j.	5a212.5	Elev.impr.komplik.zlom.lebky v obl.spod.s p.kraniopl.
5a204.3	Ventrikuloperit.drenáž,neprog.sh,s protisifon.j.	5a212.6	Elev.impr.komplik.zlom.lebky v obl.zad.j.bez p.kraniopl.
5a204.4	Ventrikuloatri.dren.,prog.shunt,b.protisifon.jedn.	5a212.7	Elev.impr.komplik.zlom.lebky v obl.zad.j.s p.kraniopl.
5a204.5	Ventrikuloatri.dren.,prog.sh,s protisifon.jedn.	5a213	Kraniektóm.a.rekonštr.lebky pri zložitých diskrániach
5a204.6	Ventrikuloatri.dren.,neprog.sh,b.protisifon.j.	5a214.10	Rekonštr.tvár.skel.bez lebky(od3reg) p.PC[CAD-implantát]
5a204.7	Ventrikuloatri.dren.,neprog.sh,s protisifon.j.	5a214.11	Rekon.mozg.lebky s orbit,temp.al.fr.sín.(do2reg),PC[CAD-imp]
5a205.0	Zavedenie V-P shuntu	5a214.12	Rekon.mozg.leb.viac.obl.tvár.skel.(od3reg)p.PC[CAD-imp]
5a205.1	Zavedenie V-A shuntu	5a214.20	Rekon.leb.bez tvár.skel.s alopl.m.jednoduchý implantát
5a206	Zavedenie dočasného intraluminálneho shuntu	5a214.21	Rekon.leb.bez tvár.skel.s alopl.m.p.PC[CAD-imp]jedn.defekt

5a214.22	Rek.lebky bez tvár.skel.s alopl.PC[CAD-imp]vef./kompl.def.	5d301.3↔	Reviz.OP po stapedotómii,stapedekt.a mobilizácii strmienka
5a214.8	Kranioplastika vlastnou kosťou	5d302.22↔	Endomeatálna atikotómia
5a214.9	Kranioplastika kostným cementom	5d302.23↔	Mastoidektómia
5a214.a	Kranioplastika biokeramikou	5d303.1↔	Tympanomastoidektómia canal wall up
5a214.b	Kranioplastika titanovou sieťkou	5d303.2↔	Tympanomastoidektómia canal wall down
5a214.c	Kranioplastika inými materiálmi	5d303.3↔	Tympanomastoidektómia s tympanoplastikou
5a215.2	Kraniot.a elev.impres.zlom.lebky v obl.klenby b.kraniopl.	5d303.4↔	Res.rozs.cholesteat.str.ucha s intrakran.intradurál.rastom
5a215.3	Kraniot.a elev.impres.zlom.lebky v obl.klenby s kraniopl.	5d306.30	Implantácia kmeň.sluch.implantátu do mozg.kmeňa
5a215.4	Kraniot.a elev.impres.zlom.lebky v obl.spod.bez použ.kraniopl.	5d306.31↔	Implantácia fixátora pre implantát
5a215.5	Kraniot.a elev.impres.zlom.lebky v obl.spod.s použ.kraniopl.	5d307.1↔	Excízia z nádoru stredného ucha
5a215.6	Kraniot.a elev.impres.zlom.leb.v obl.zad.jam.b.použ.kraniopl.	5d307.2↔	Resekcia nádoru stredného ucha
5a215.7	Kraniot.a elev.impres.zlom.leb.v obl.zad.jam.s použ.kraniopl	5d307.3↔	Resekcia spánkovej kosti
5a215.8a	Imp./vým.liek.p.intravent.inf.funkč.OP.leb,moz,m.bl,p.i.s k.pr	5d307.4↔	Subtot.petrosekt.pre rozs.cholesteat.str.u.so slep.uz.zvukov.
5a215.8b	Imp./vým.liek.p.intrav.inf.funkč.OP.leb,moz,m.bl,p.i.s p.v.d.p	5d307.5↔	Chirurgické ošetrenie sinus sigmoideus
5a215.8x	Imp./vým.liek.p.intrav.infúziu p.funkč.OP.leb,moz,m.bl: iná	5d307.6↔	Chir.riešenie intrakraniál.komplikácie zápalu str.ucha
5a215.91	Impl.neurost.pre hlb.mozg.stim.s impl.neurost.el.nedobjí.sy	5d403↔	Resekcia nádoru vnútorného ucha
5a215.92	Impl.neurost.pre hlb.mozg.stim.s impl.neurost.el.dobjíjateľ.sy	5f301	Endoskopická operácia klinovej dutiny
5a215.a1	Vým.n-stim.pre hlb.mzg.stim.s/bez vým.n-stimul.el.nedobjí.sy	5f307.1	Endoskopická resekcia nádoru klivu (Blumenbachi)
5a215.a2	Vým.n-stim.pre hlb.mzg.stim.s/bez vým.n-stimul.el.dobjíjateľ.sy	5f30a.1	Endoskop.duraplastika bez CT/MR navigácie
5a215.b	Iné op.lebky,mozgu,m.blán:impl.al.vým.neuroprotézy	5f30a.2	Endoskop.duraplastika rinobázy s CT/MR navigáciou
5b411	Excízia a res.chor.tk.corp.pineale bez prep.infiltr.sused.tk.	5f30b.1↔	Endoskop.etmoidotómia s dekompresiou orbity
5b412	Excízia a res.chor.tk.corp.pineale s preparáciou sused.tk.	5f30b.2↔	Endoskop.etmoidotómia s otv.subperiostál.abscesu orbity
5b41x	Excízia a resekcia chor.tk.corpus pineale,iná	5f511.3	Bajpas.OP aa.hlavy a krku pom.žily:a.carotis-a.vertebralis
5b510	Excízia a res.chor.tkan.hypofýzy intraselárne,parciálne	5f521.3↔	Bajpas.OP aa.hlavy,krku p.protézy:karot.-vertebr.bajp.
5b511	Excízia a res.chor.tkan.hypofýzy intraselárne,totálne	5f621.b	Excízia kostného a kĺbneho tkaniva chrčtice dentis epistrophei
5b512.0	Mikrochir.res.adenómu hypofýzy kraniotómiou b.neuronavig.	5f622.1	Totálna excízia tela stavca chrčtice, 1 segment
5b512.1	Mikrochir. res.adenómu hypofýzy kraniotómiou s neuronavig.	5f622.2	Totálna excízia tela stavca chrčtice, 2 segmenty
5b512.2	Esk.resekcia adenómu hypofýzy kraniotómiou b.neuronavig.	5f622.3	Totálna excízia tela stavca chrčtice, 3 segmenty
5b512.3	Esk.resekcia adenómu hypofýzy kraniotómiou s neuronavig.	5f622.4	Totálna excízia tela stavca chrčtice, 4 a viac segmentov
5b513.0	Mikrochir.res.adenómu hypofýzy transfedoidál.b.neuronavig.	5f622.a	Totálna resekcia hemiverteby, zadný prístup
5b513.1	Mikrochir.res.adenómu hypofýzy transfedoidál.s neuronavig.	5f622.b	Totálna resekcia hemiverteby, kombinovaný prístup
5b513.2	Endoskop.res.adenómu hypofýzy transfedoid.bez neuronavig.	5f640.3	Dorzálna spondylodéza, 3 segmenty
5b513.3	Endoskop.res.adenómu hypofýzy transfedoid.s neuronavig.	5f640.4	Dorzálna spondylodéza, 4 segmenty
5b514	Excízia a resek.chor.tkan.hypofýzy extraselárne	5f640.5	Dorzálna spondylodéza, 5 segmentov
5b515	Excízia a resek.chor.tk.hypofýz.extrasel.s prep.infiltr.sused.tk.	5f640.6	Dorzálna spondylodéza, 6 a viac segmentov
5b516	Excízia a resek.chor.tkan.hypofýzy komb.intra-extraselárne	5f641.3	Dorzálna spondylodéza:3 segmenty
5b51x	Iná excízia a resekcia chorého tkaniva hypofýzy	5f641.4	Dorzálna spondylodéza:4 segmenty
5c900↔	Orbitotómia transfrontálnym prístupom	5f641.5	Dorzálna spondylodéza:5 segmentov
5c901↔	Orbitotómia transkonjuktivál.pred.prístupom	5f641.6	Dorzálna spondylodéza:6 a viac segmentov
5c902↔	Orbitotómia transkután.pred.prístupom	5f643.3	Dorzál. a ventrál.komb.spondylodéza medzi stavcami:3 segm.
5c903↔	Orbitotómia transthemoidál.prístupom	5f643.4	Dorzál. a ventrál.komb.spondylodéza medzi stavcami:4 segm.
5c904↔	Orbitotómia,ostatné	5f643.5	Dorzál. a ventrál.komb.spondylodéza medzi stavcami:5 segm.
5c90x↔	Orbitotómia bez bližšieho upresnenia	5f643.6	Dorzál. a ventrál.komb.spondylodéza medzi stavc:6 -viac segm
5c933.0↔	Exenterácia orbity bez zav.tk/alopl.m.so zach.kože viečka	8f606.04	Rádiofrekvenčná ablácia stavca transpedikulárnym prístupom
5c933.1↔	Exenterácia orbity s transpl.kože so zachov.kože viečka	8r741.0	Embolizácia intrakraniálnej durálnej fistuly
5c933.2↔	Exenter.orb.s transpl./transpoz.ost.tk.so zach.kože viečka	8r800.0	PTA balónová: intrakr.c.
5c933.3↔	Exenterácia orb.so zaved.alop.mat.so zach.kože viečka	8r801.0	PTA lieč. uvoľ. kat.: intrakr.c.
5c933.x↔	Exenterácia orbity so zach.kože viečka,ost.	8r805.0	PTA kryto: intrakr.c.
5c934.0↔	Exenter.orb.bez zav.tk./aloplast.m.bez zach.kože vieč.	8r820.0	Trombek. a embolek.: intrakr.c.
5c934.1↔	Exenterácia orbity s transpl.kože bez zachov.kože viečka	8r821.0	Rot. trombek. a embolek.: intrakr.c.
5c934.2↔	Exenter.orb.s transpl/transpoz.ost.tk.bez zach.k.vieč.	8r822.0	Aspir. trombek. a embolek.: intrakr.c.
5c934.3↔	Exenterácia orb.so so zaved.alop.mat.bez zach.kože viečka	8r823.0	Kombin. farma. trombek. a embolek.: intrakr.c.
5c934.x↔	Exenterácia orbity bez zachovania kože viečka, ost.	8r830	Selek lok. tromb.: intrakr.c.
5c973↔	Revízia dutiny orbity	8r840	Odstr. cud. tel.: intrakr.c.
5c980↔	Rekonštrukcia steny orbity s orbitoplastikou	8r851.0	Selek. embol. odp. bal.: intrakr.c.
5c981↔	Rekonštr.steny orbity s metalic.platňami/implantátmi	8r852.0	Selek. embol. c. okl.: intrakr.c.
5c982↔	Rekonštrukcia steny orbity s aloplast.materiálom	8r853.0	Selek. embol. čas.: intrakr.c.
5c983↔	Rekonštr.steny orbity s lalokmi z galea aponeurot.	8r880.00	PTI 1 st. neuv. lie. : intrakr.c.
5c984↔	Rekonštrukcia steny orbity s mikrovaskulár.lalokmi	8r880.10	PTI 2 st. neuv. lie. : intrakr.c.
5c98x↔	Rekonštrukcia steny orbity,ostatné	8r880.20	PTI 3 st. neuv. lie. : intrakr.c.
5c990.0↔	OP výkon na myelinovej pošve n.II.	8r880.30	PTI 4 st. neuv. lie. : intrakr.c.
5c991.0↔	Kostná dekompresia jednej steny orbity	8r880.40	PTI 5 st. neuv. lie. : intrakr.c.
5c991.1↔	Kostná dekompresia dvoch stien orbity	8r880.50	PTI 6 a viac st. neuv. lie. : intrakr.c.
5c991.2↔	Kostná dekompresia troch stien orbity	8r881.00	PTI 1 st. uv. lie. : intrakr.c.
5c991.x↔	Kostná dekompresia orbity, ostatné	8r881.10	PTI 2 st. uv. lie. : intrakr.c.
5d004.1↔	Impl.titán.fixat.pre ukotv.náhr.ušnice (epitýzy)a i.č.tváre	8r881.20	PTI 3 st. uv. lie. : intrakr.c.
5d301.10↔	Mobilizácia strmienka	8r881.30	PTI 4 st. uv. lie. : intrakr.c.
5d301.20↔	Stapedotómia štandard.so zavesením pistonu na nákovku	8r881.40	PTI 5 st. uv. lie. : intrakr.c.
5d301.21↔	Stapedotómia so zavesením pistonu na kladivko	8r881.50	PTI 6 a viac st. uv. lie. : intrakr.c.
5d301.22↔	Stapedotómia s uhlovým pistonom	8r882.00	PTI 1 st. bior. : intrakr.c.

8r882.10	PTI 2 st. bior. : intrakr.c.	8r886.40	PTI 5 stentgr.: ink. C.
8r882.20	PTI 3 st. bior. : intrakr.c.	8r886.50	PTI 6 a v stentgr.: ink. C.
8r882.30	PTI 4 st. bior. : intrakr.c.	8r887.00	PTI 1 flowd.: intrakr.c.
8r882.40	PTI 5 st. bior. : intrakr.c.	8r887.10	PTI 2 flowd.: intrakr.c.
8r882.50	PTI 6 a viac st. bior. : intrakr.c.	8r887.20	PTI3 flowd.: intrakr.c.
8r883.00	PTI nepok. 1 CP st. : intrakr.c.	8r887.30	PTI 4 flowd.: intrakr.c.
8r883.10	PTI nepok. CP 2 st. : intrakr.c.	8r887.40	PTI 5 flowd.: intrakr.c.
8r884.00	PTI pok. 1 CP st. : intrakr.c.	8r887.50	PTI 6 a viac flowd.: intrakr.c.
8r884.10	PTI pok. CP 2 st. : intrakr.c.	8r887.60	PTI 1 HPC flowd.: intrakr.c.
8r885.02	PTI 1 st. s emb. och.: a. car. bez b. ur.	8r887.70	PTI 2 HPC flowd.: intrakr.c.
8r886.00	PTI 1 stentgr.: ink. C.	8r887.80	PTI 3 HPC flowd.: intrakr.c.
8r886.10	PTI 2 stentgr.: ink. C.	8r887.90	PTI 4 HPC flowd.: intrakr.c.
8r886.20	PTI 3 stentgr.: ink. C.	8r887.a0	PTI 5 HPC flowd.: intrakr.c.
8r886.30	PTI 4 stentgr.: ink. C.	8r887.b0	PTI 6 a v HPC flowd.: intrakr.c.

ADRG B21**Implantácia neurostimulátora ur eného k mozgovej stimulácii, systém viacerých elektród**

Výk. v tabu ke B21-1

DRG B21A**Implantácia neurostimulátora ur eného k mozgovej stimulácii, systém viacerých elektród s implantáciou sondy**

Výk. v tabu ke B21-2

DRG B21B**Implantácia neurostimulátora ur eného k mozgovej stimulácii, systém viacerých elektród bez implantácie sondy****Výkon B21-1**

5a215.91	Impl.neurost.pre hlb.mozg.stim.s impl.neurost.el:nedobij.sy	5a215.a1	Vým.n-stim.pre hlb.mzg.stim.s/bez vým.n-stimul.el:nedobij.sy
5a215.92	Impl.neurost.pre hlb.mozg.stim.s impl.neurost.el: dobijateľ.sy	5a215.a2	Vým.n-stim.pre hlb.mzg.stim.s/bez vým.n-stimul.el:dobijateľ.sy

Výkon B21-2

5a215.91	Impl.neurost.pre hlb.mozg.stim.s impl.neurost.el:nedobij.sy	5a215.92	Impl.neurost.pre hlb.mozg.stim.s impl.neurost.el: dobijateľ.sy
----------	---	----------	--

ADRG B36**Komplexná intenzívna ZS > 1104 bodov alebo > 552 bodov pri ur itých OP výkonoch pri ochoreniach a poruchách nervového systému**

(Komplexná intenzívna ZS > 552 bodov a Ur ité OP-výkony alebo Komplexná intenzívna ZS > 1104 bodov) a výk. nie je v B11-1

DRG B36A**Komplexná intenzívna ZS > 1656 bodov alebo > 1104 bodov pri ur itých OP výkonoch pri ochoreniach a poruchách nervového systému**

Komplexná intenzívna ZS > 1104 bodov a Ur ité OP-výkony alebo výk. v tabu ke B36-1

DRG B36B**Komplexná intenzívna ZS > 1104 bodov a < 1657 bodov bez ur itých OP výkonov alebo > 552 bodov a < 1105 bodov pri ur itých OP výkonoch pri ochoreniach a poruchách nervového systému****Výkon B11-1**

Pozri stranu 222.

Výkon B36-1

8v318†	KIZS u dospelého:1657-1932 bodov	8v31g†	KIZS u dospelého:5521-7360 bodov
8v319†	KIZS u dospelého:1933-2208 bodov	8v31h†	KIZS u dospelého:7361-9200 bodov
8v31a†	KIZS u dospelého:2209-2484 bodov	8v31j†	KIZS u dospelého:9201-11040 bodov
8v31b†	KIZS u dospelého:2485-2760 bodov	8v31k†	KIZS u dospelého:11041-13800 bodov
8v31c†	KIZS u dospelého: 2761- 3220 bodov	8v31l†	KIZS u dospelého:13801-16560 bodov
8v31d†	KIZS u dospelého:3221-3680 bodov	8v31m†	KIZS u dospelého:16561-19320 bodov
8v31e†	KIZS u dospelého:3681-4600 bodov	8v31n†	Komplex.intenziv.zdr.starostl.u dospelého:19321 a viac bodov
8v31f†	KIZS u dospelého:4601-5520 bodov		

ADRG B39 Neurologická komplexná lie ba akútnej CMP s ur itým OP výkonom

Min. 1 výk. v tabu ke B39-2 a Ur ité OP-výkony a min. 1 HDg v tabu ke B39-1

DRG B39A Neurologická komplexná lie ba akútnej CMP s ur itým OP výkonom, s komplikujúcou konýtéláciou alebo viac ako 72 hodín s komplexným výkonom

Komplikujúce konztelácie I alebo výk. v tabu ke B39-3 a (výk. v tabu ke B02-4 alebo min. 1 výk. v tabu ke B02-5 a (výk. v tabu ke B02-6 alebo výk. v tabu ke B02-7 alebo PCCL > 3)) a (výk. v tabu ke B02-6 alebo PCCL > 3)

DRG B39B Neurologická komplexná lie ba akútnej CMP s ur itým OP výkonom, bez komplikujúcej konýtélácie alebo viac ako 72 hodín bez komplexného výkonu, alebo do 72 hodín s kompl. výkonom

Výk. v tabu ke B39-3 alebo výk. v tabu ke B39-4 a (výk. v tabu ke B02-4 alebo min. 1 výk. v tabu ke B02-5 a (výk. v tabu ke B02-6 alebo výk. v tabu ke B02-7 alebo PCCL > 3)) a (výk. v tabu ke B02-6 alebo PCCL > 3)

DRG B39C Neurologická komplexná ZS akútnej CMP s ur itým OP výkonom, bez komplikujúcej konýtélácie, do 72 hodín bez kompl.výkonu**Diagnóza B39-1**

G45.02	Verteobazilárny syndróm s komplet.úst.od 1 do 24hod.	I61.6	Vnútromozgové krvácanie na viacerých miestach
G45.03	Verteobazilárny syndróm s komplet.úst.do 1 hodiny	I61.8	Iné vnútromozgové krvácanie
G45.09	Verteobazilárny syndróm s bliž.neu.prieb.ústupu	I61.9	Vnútromozgové krvácanie,bližšie neurčené
G45.12	Syndróm krčnice,s komplet.úst.od 1 do 24hod.	I62.00	Subdurálne krvácanie (neúrazové),akútne
G45.13	Syndróm krčnice,s komplet.úst.do 1hod.	I62.01	Subdurálne krvácanie (neúrazové),subakútne
G45.19	Syndróm krčnice,s bliž.neurč.prieb.ústupu	I62.02	Subdurálne krvácanie (neúrazové),chronické
G45.22	Synd.prív.mozg.tep.,viacp.a obojstr.,s kompl.úst.od 1-24 hod.	I62.09	Subdurálne krvácanie (neúrazové),bližšie neurčené
G45.23	Synd.prív.mozg.tep.,viacpoč.a oboj.,s kompl.úst.do 1 hod.	I62.1	Neúrazové extradurálne krvácanie
G45.29	Synd.prív.mozg.tep.,viacpoč.a oboj.,s b.n. prieb.úst.	I62.9	Intrakraniálne krvácanie(neúrazové),b.n.
G45.42	Prechodná celk.amnézia s komplet.úst.od 1-24hod.	I63.0	Mozgový infarkt,zaprič.trombózou prív.mozg.tep.
G45.43	Prechodná celk.amnézia s komplet.úst.do 1hod.	I63.1	Mozgový infarkt,zaprič.embolizáciou prív.mozg.tep.
G45.49	Prechodná celk.amnézia s bliž.neurč.prieb.ústupu	I63.2	Mozgový infarkt,zaprič.bliž.n.záverom/zúž.prívod.mozg.tep.
G45.82	Iná prech.mozg.isch.a príb.synd.,s komplet.úst.od 1-24hod.	I63.3	Mozgový infarkt,zaprič.trombózou mozg.tep.
G45.83	Iná prech.mozg.isch. a príb.synd.,s komplet.úst.do 1hod.	I63.4	Mozgový infarkt,zaprič.embóliou mozg.tep.
G45.89	Iná prech.mozg.isch. a príb.synd. s bliž.neurč.priebeh.úst.	I63.5	Mozgový infarkt,zaprič.b.n.uzáverom/zúž.mozg.tep.
G45.92	Prech.mozg.ischémia bliž.neu.,s komplet.úst.od 1-24hod.	I63.6	Mozgový infarkt,zaprič.nehns.mozg.žilovou trombózou
G45.93	Prech.mozg.ischémia bliž.neu.,s komplet.úst.do 1hod.	I63.8	Iný mozgový infarkt
G45.99	Prech.mozg.ischémia bliž.neu.,s bliž.neu.priebehom úst.	I63.9	Mozgový infarkt,bližšie neurčený
G93.4	Encefalopatia,bližšie neurčená	I64	Cievna mozgová príhoda bliž.neurč.ako krvácanie/infarkt
G96.8	Iná choroba CNS,bliž.urč.	I65.0	Uzáver a zúženie a.vertebralis
I60.0	Subarachnoidálne krvácanie z karotického sifónu a bifurkácie	I65.1	Uzáver a zúženie a.basilaris
I60.1	Subarachnoidálne krvácanie z a.cerebri media	I65.2	Uzáver a zúženie a.carotis
I60.2	Subarachnoidálne krvácanie z a.communicans anterior	I65.3	Uzáver a zúženie viac.prívod.mozgových tepien,obojsstrane
I60.3	Subarachnoidálne krvácanie z a.communicans posterior	I65.8	Uzáver a zúženie iných prívodných mozgových tepien
I60.4	Subarachnoidálne krvácanie z a.basilaris	I65.9	Uzáver a zúženie bliž.neur.prívodnej mozgovej tepny
I60.5	Subarachnoidálne krvácanie z a.vertebralis	I66.0	Uzáver a zúženie a.cerebri media
I60.6	Subarachnoidálne krvácanie z i.intrakraniálnych tep.	I66.1	Uzáver a zúženie a.cerebri anterior
I60.7	Subarachnoidálne krvácanie z intrakraniálnej tepny,b.n.	I66.2	Uzáver a zúženie a.cerebri posterior
I60.8	Iné subarachnoidálne krvácanie	I66.3	Uzáver a zúženie mozočkových tepien
I60.9	Subarachnoidálne krvácanie,bližšie neurčené	I66.4	Uzáver a zúženie viac.mozgových tepien,obojsstrane
I61.0	Vnútromozgové krvácanie do mozg.hemisféry,subkortikálne	I66.8	Uzáver a zúženie inej mozgovej tepny
I61.1	Vnútromozgové krvácanie do hemisféry,kortikálne	I66.9	Uzáver a zúženie bližšie neurčenej mozgovej tepny
I61.2	Vnútromozgové krvácanie do hemisféry,bližšie neurčené	I67.0	Disekcia mozgovej tepny
I61.3	Vnútromozgové krvácanie do mozgového kmeňa	I67.10	Získaná mozgová aneuryzma
I61.4	Vnútromozgové krvácanie do mozočka (cerebela)	I67.11	Získaná mozgová artériovenózna fistula
I61.5	Vnútromozgové vnútrokomorové (intraventrik.)krvácanie		

Výkon B39-2

8v161.1‡ Komplex.neurol.liečba akút.CMP:najmenej 24 -72 hodín 8v161.2‡ Komplex.neurol.liečba akút.CMP:viac ako 72 hodín

Výkon B39-3

8v161.2‡ Komplex.neurol.liečba akút.CMP:viac ako 72 hodín

Výkon B02-4

Pozri stranu 152.

Výkon B02-5

Pozri stranu 152.

Výkon B02-6

Pozri stranu 155.

Výkon B02-7

Pozri stranu 156.

Výkon B39-4

8v161.1‡ Komplex.neurol.liečba akút.CMP:najmenej 24 -72 hodín

ADRG B42 V asná rehabilitácia pri ochoreniach a poruchách nervového systému do 27 dní alebo multidisciplinárna a iná v asná rehabilitácia s komplexnou neurologickou ZS akútnej CMP

Výk. v tabu ke B42-1 alebo výk. v tabu ke B42-2 a min. 1 výk. v tabu ke B39-2

DRG B42A V asná rehabilitácia pri ochoreniach a poruchách nervového systému do 27 dní s komplexnou neurologickou liebou akútnej CMP alebo multidisciplinárna a iná v asná rehabilitácia s komplexnou neurologickou liebou akútnej CMP

Min. 1 výk. v tabu ke B39-2

DRG B42B V asná rehabilitácia pri ochoreniach a poruchách nervového systému do 27 dní bez komplexnej neurologickej lieby akútnej CMP**Výkon B42-1**

8n110.2‡ Neurologicko-neurochir.včas.RHB:najm.14 až najviac 20 dní

8n110.3‡ Neurologicko-neurochir.včas.RHB:najm.21 až najviac 27 dní

Výkon B42-2

8n121.1‡ Viacodbor.a i.včas.RHB:najm.14-20dní:priemer.15Rj.týžd.
 8n121.2‡ Viacodbor.a i.vč.RHB:najm.14-20dní:priemer.20Rj.týžden.
 8n121.3‡ Viacodbor.a i.vč.RHB:najm.14-20dní:priemer.30Rj.týžden.
 8n121.4‡ Viacodbor.a i.včas.RHB:najm.14-20dní:priem.40Rj.týžd.
 8n122.1‡ Viacodbor.a i.vč.RHB:najm.21-27 dní:priemer.15Rj.týžden.
 8n122.2‡ Viacodbor.a i.vč.RHB:najm.21-27 dní:priem.20Rj.týžd.
 8n122.3‡ Viacodbor.a i.vč.RHB:najm.21-27 dní:priemer.30Rj.týžden.
 8n122.4‡ Viacodbor.a i.včas.RHB:najm.21-27 dní:priemer.40Rj.týžden.
 8n123.1‡ Viacodbor.a i.vč.RHB:najm.28-34 dní:priemer.15Rj.týžden.
 8n123.2‡ Viacodbor.a i.vč.RHB:najm.28-34 dní:priemer.20Rj.týžden.
 8n123.3‡ Viacodbor.a i.vč.RHB:najm.28-34 dní:priemer.30Rj.týžden.
 8n123.4‡ Viacodbor.a i.včas.RHB:najm.28-34 dní:priemer.40Rj.týžden.

8n124.1‡ Viacodbor.a i.vč.RHB:najm.35-41 dní:priemer.15Rj.týžden.
 8n124.2‡ Viacodbor.a i.vč.RHB:najm.35-41 dní:priemer.20Rj.týžden.
 8n124.3‡ Viacodbor.a i.vč.RHB:najm.35-41 dní:priemer.30Rj.týžden.
 8n124.4‡ Viacodbor.a i.včas.RHB:najm.35-41 dní:priemer.40Rj.týžden.
 8n125.1‡ Viacodbor.a i.včas.RHB:najm.42-55 dní:priemer.15Rj.týžden.
 8n125.2‡ Viacodbor.a i.včas.RHB:najm.42-55 dní:priemer.20Rj.týžden.
 8n125.3‡ Viacodbor.a i.včas.RHB:najm.42-55 dní:priemer.30Rj.týžden.
 8n125.4‡ Viacodbor.a i.včas.RHB:najm.42-55 dní:priemer.40Rj.týžden.
 8n126.1‡ Viacodbor.a i.vč.RHB:najm.56dní:priem.15Rj.týžden.
 8n126.2‡ Viacodbor.a i.vč.RHB:najm.56dní:priem.20Rj.týžden.
 8n126.3‡ Viacodbor.a i.vč.RHB:najm.56dní:priem.30Rj.týžden.
 8n126.4‡ Viacodbor.a i.vč.RHB:najm.56dní:priem.40Rj.týžden.

Výkon B39-2

Pozri stranu 308.

ADRG B43 V asná rehabilitácia u chorôb a porúch nervového systému, viac ako 27 dní

Výk. v tabu ke B43-1

DRG B43Z V asná rehabilitácia u chorôb a porúch nervového systému, viac ako 27 dní

Výkon B43-1

8n110.4‡ Neurologicko-neurochir.včas.RHB:najmen.28 až najviac 41 d
8n110.5‡ Neurologicko-neurochir.včas.RHB:najmen.42 až najviac 55 d

8n110.6‡ Neurologicko-neurochir.včas.RHB:najmenej 56 dní

ADRG B44 Komplexná v asná rehabilita ná geriatrická lie ba pri ur itých funk ných obmedzeniach

Komplexná v asná rehabilita ná geriatrická ZS a VDg v tabu ke B44-1

DRG B44A Komplexná v asná rehabilita ná geriatrická lie ba pri ur itých funk ných obmedzeniach, aýké motorické funk né obmedzenia, s neurologickou komplexnou lie bou akútnej CMP

VDg v tabu ke B44-2 a min. 1 výk. v tabu ke B39-2

DRG B44B Komplexná v asná rehabilita ná geriatrická lie ba pri ur itých funk ných obmedzeniach, aýké motorické funk né obmedzenia, bez neurologickej komplexnej lie by akútnej CMP

VDg v tabu ke B44-2

DRG B44C Komplexná v asná rehabilita ná geriatrická lie ba pri ur itých funk ných obmedzeniach, bez aýkého motorického funk ného obmedzenia, s neurologickou komplexnou lie bou akútnej CMP

Min. 1 výk. v tabu ke B39-2

DRG B44D Komplexná v asná rehabilita ná geriatrická lie ba pri ur itých funk ných obmedzeniach, bez aýkého motorického funk ného obmedzenia, bez neurologickej komplexnej lie by akútnej CMP**Ved ajýia diagnóza B44-1**

U50.00	Nijaké/min.obm.pohyb.funkcii,Barthelovej index100b.	U50.51	Veľmi ťažké obm.pohyb.funkcii,mot.FIM 13-30b.
U50.01	Nijaké/min.obm.pohyb.funkcii,mot.FIM 85-91b.	U51.00	Nijaké/min.obm.kogn.funkcii,rozš.Barthelovej index70-90b.
U50.10	Lahké obm.pohyb.funkcii,Barthelovej index80-95b.	U51.01	Nijaké/min.obm.kogn.funkcii,kognitívny FIM 30-35b.
U50.11	Lahké obm.pohyb.funkcii,mot.FIM 69-84b.	U51.02	Nijaké/min.obm.kogn.funkcii,MMSE 24-30b.
U50.20	Stredné obm.pohyb.funkcii,Barthelovej index60-75b.	U51.10	Stredné obm.kogn.funkcii,rozš.Barthelovej index20-65b.
U50.21	Stredné obm.pohyb.funkcii,mot.FIM 59-68b.	U51.11	Stredné obm.kogn.funkcii,kogn.IM 11-29b.
U50.30	Stredne ťažké obm.pohyb.funkcii,Barthelovej index40-55b.	U51.12	Stredné obm.kogn.funkcii,MMSE 17-23b.
U50.31	Stredne ťažké obm.pohyb.funkcii,mot.FIM 43-58b.	U51.20	Ťažké obm.kogn.funkcii,rozš.Barthelovej index0-15b.
U50.40	Ťažké obm.pohyb.funkcii,Barthelovej index20-35b.	U51.21	Ťažké obm.kogn.funkcii,kogn. FIM 5-10b.
U50.41	Ťažké obm.pohyb.funkcii,mot.FIM 31-42b.	U51.22	Ťažké obm.kogn.funkcii,MMSE 0 – 16 bodov
U50.50	Veľmi ťažké obm.pohyb.funkcii,Barthelovej index0-15b.		

Ved ajýia diagnóza B44-2

U50.40	Ťažké obm.pohyb.funkcii,Barthelovej index20-35b.	U50.50	Veľmi ťažké obm.pohyb.funkcii,Barthelovej index0-15b.
U50.41	Ťažké obm.pohyb.funkcii,mot.FIM 31-42b.	U50.51	Veľmi ťažké obm.pohyb.funkcii,mot.FIM 13-30b.

Výkon B39-2

Pozri stranu 308.

ADRG B46 Sociálno- a neuropediatriká a pediatricko-psycho-somatická lie ba chorôb a porúch nervového systému

Výk. v tabu ke B46-1

DRG B46Z Sociálno- a neuropediatriká a pediatricko-psycho-somatická lie ba chorôb a porúch nervového systému**Výkon B46-1**

99700‡ Sociálnopediatr.,neuroped.a pediatrickopsychosom.liečba

ADRG B47 Multimodálna lie ba bolesti pri ochoreniach a poruchách nervového systému

Výk. v tabu ke B47-1

DRG B47Z Multimodálna lie ba bolesti pri ochoreniach a poruchách nervového systému**Výkon B47-1**

8t250‡ Multimodálna terapia bolesti v trvaní minimálne 7 dní

ADRG B48 V asná rehabilitácia pri skleróze multiplex a cerebelárnej ataxii, neakútnej para/tetrapléгии alebo iných neurologických ochoreniach

Výk. v tabu ke B42-2 a (HDg v tabu ke B48-1 alebo HDg v tabu ke B03-1 alebo HDg v tabu ke B48-2 alebo HDg v tabu ke B48-3 alebo HDg v tabu ke B48-4)

DRG B48Z V asná rehabilitácia pri skleróze multiplex a cerebelárnej ataxii, neakútnej para/tetrapléгии alebo iných neurologických ochoreniach**Hlavná diagnóza B48-1**

G11.0	Vrodená neprogredujúca ataxia	G35.9	Roztrúsená skleróza, bližšie neurčená
G11.1	Cerebelárna ataxia so skorým začiatkom	G36.0	Neuromyelitis optica[Devicova choroba]
G11.2	Cerebelárna ataxia s neskorým začiatkom	G36.1	Akút.a subak.hemorag.leukoencefalitída(Hurstova chor.)
G11.3	Cerebelárna ataxia s poruchou reparácie DNA	G36.8	Iná akútna roztrúsená demyelinizácia,blíž.urč.
G11.4	Dedičná spastická paraplégia	G36.9	Akútna roztrúsená demyelinizácia,blížšie neurčená
G11.8	Iná dedičná ataxia	G37.0	Dif.skleróza CNS (Schilderova chor.)
G11.9	Dedičná ataxia,blížšie neurčená	G37.1	Centrálna demyelinizácia corpus callosum
G35.0	Roztrúsená skleróza,prvá manifestácia	G37.2	Centrálna pontínna myelinolýza
G35.10	SM s relaps-remitujúcim prieb.,bez prejav.relapsu/progr.	G37.3	Akútna priečna myelitída pri demyelinizačnej chor.CNS
G35.11	SM s relaps-remitujúcim prieb.,s prejav.relapsu/progr.	G37.4	Subakútna nekrotizujúca myelitída
G35.20	SM s primár.progresívnym prieb.,bez prejav.relapsu/progr.	G37.5	Koncentrická skleróza CNS (Balóova chor.)
G35.21	SM s primár.progresívnym prieb.,s prejav.relapsu/progr.	G37.8	Iná demyelinizačná choroba centrálnej nerv.sústavy,blíž.urč.
G35.30	SM so sekund.progresívnym prieb.,bez prejav.relapsu/progr.	G37.9	Demyelinizačná choroba centrálnej nerv.sústavy,blíž.neur.
G35.31	SM so sekund.progresívnym prieb.,s prejav.elapsu/progr.		

Hlavná diagnóza B03-1

Pozri stranu 159.

Hlavná diagnóza B48-2

A81.0	Creutzfeldtova-Jakobova choroba	G25.9	Extrapyramídová porucha a por.hybnosti,blíž.neurč.
A81.1	Subakútna sklerotizujúca panencefalitída	G31.2	Degenerácia nervovej sústavy zapríčinená alkoholom
A81.2	Progresívna multifokálna leukoencefalopatia	G31.81	Mitochondriová cytopatia
A81.8	Iná pomalá vírusová infekcia CNS	G31.82	Demencia s Lewyho telieskami
A81.9	Pomalá vírusová infekcia CNS,blíž.neurč.	G31.88	Iná degeneratívna choroba nervovej súst.,blíž.urč.
E75.0	GM2-gangliozidóza	G31.9	Degeneratívna choroba nervovej súst.,blíž.neurč.
E75.1	Iná gangliozidóza	G70.0	Myasthenia gravis
E75.2	Iná sfingolipidóza	G70.2	Vrodená a vývinová myasténia
E75.4	Neurónová ceroidová lipofuscinóza	G71.0	Svalová dystrofia
F84.2	Rettov syndróm	G71.2	Vrodená myopatia
G10	Huntingtonova choroba	G71.3	Mitochondriová myopatia,nezatriedená inde
G12.0	Detská spinálna svalová atrofia,typ I	G71.8	Iná primárna choroba svalov
G12.1	Iná zdedená spinálna svalová atrofia	G71.9	Primárna choroba svalov,blížšie neurčená
G12.2	Choroba motorického neurónu	G72.3	Periodická paralyza
G12.8	Iná spinálna svalová atrofia a príbuzný syndróm	G72.4	Zápalová myopatia,nezatriedená inde
G12.9	Spinálna svalová atrofia,blížšie neurčená	G72.80	Myopatia kriticky chorých
G23.2	Striatonigrálna degenerácia	G72.88	Iná myopatia,blížšie určená
G24.0	Dystónia zapríčinená liekmi	G81.0	Chabá hemiparéza a hemiplégia
G24.1	Idiopatická familiárna dystónia	G81.1	Spastická hemiparéza a hemiplégia
G24.2	Idiopatická nefamiliárna dystónia	G81.9	Hemiparéza a hemiplégia,blížšie neurčená
G25.4	Chorea zapríčinená liekom	G83.80	Locked-in syndróm
G25.5	Iná chorea	G83.88	Iný paralytický syndróm,blížšie určený
G25.80	Periodické pohyby nôh v spánku	G90.3	Multisystémová degenerácia
G25.81	Syndróm nepokojných nôh	G91.0	Komunikujúci hydrocefalus
G25.88	Iná extrapyramídová porucha a por.hybnosti,blíž.urč.	G91.1	Obštrukčný hydrocefalus

G91.20	Idiopatický normotenzný hydrocefalus	G91.9	Hydrocefalus, bližšie neurčený
G91.21	Sekundárny normotenzný hydrocefalus	G93.1	Anoxické poškodenie mozgu, nezatriedené inde
G91.29	Normotenzný hydrocefalus, bližšie neurčený	G95.0	Syringomyelia a syringobulbia
G91.3	Pourazový hydrocefalus, bližšie neurčený	I67.3	Progresívna subkortikálna cievna encefalopatia
G91.8	Iný hydrocefalus	P94.0	Prechodná myasthenia gravis u novorodenca

Hlavná diagnóza B48-3

G80.0	Spastická tetraplegická detská mozgová obrna	G80.4	Ataktická detská mozgová obrna
G80.1	Spastická diplegická detská mozgová obrna	G80.8	Iná detská mozgová obrna
G80.2	Spastická hemiplegická detská mozgová obrna	G80.9	Detská mozgová obrna, bližšie neurčená
G80.3	Dyskinetická detská mozgová obrna	G83.0	Diparéza a diplégia horných končatín

Hlavná diagnóza B48-4

G93.4	Encefalopatia, bližšie neurčená	I62.02	Subdurálne krvácanie (neúrazové), chronické
G96.8	Iná choroba CNS, bliž. urč.	I62.09	Subdurálne krvácanie (neúrazové), bližšie neurčené
I60.0	Subarachnoidálne krvácanie z karotického sifónu a bifurkácie	I62.1	Neúrazové extradurálne krvácanie
I60.1	Subarachnoidálne krvácanie z a.cerebri media	I62.9	Intrakraniálne krvácanie (neúrazové), b.n.
I60.2	Subarachnoidálne krvácanie z a.communicans anterior	I63.0	Mozgový infarkt, zapríč. trombózou priv. mozg. tep.
I60.3	Subarachnoidálne krvácanie z a.communicans posterior	I63.1	Mozgový infarkt, zapríč. embolizáciou priv. mozg. tep.
I60.4	Subarachnoidálne krvácanie z a.basilaris	I63.2	Mozgový infarkt, zapríč. bliž. n. záverom/zúž. privod. mozg. tep.
I60.5	Subarachnoidálne krvácanie z a.vertebralis	I63.3	Mozgový infarkt, zapríč. trombózou mozg. tep.
I60.6	Subarachnoidálne krvácanie z i.intrakraniálnych tep.	I63.4	Mozgový infarkt, zapríč. embóliou mozg. tep.
I60.7	Subarachnoidálne krvácanie z intrakraniálnej tepny, b.n.	I63.5	Mozgový infarkt, zapríč. b.n. uzáverom/zúž. mozg. tep.
I60.8	Iné subarachnoidálne krvácanie	I63.6	Mozgový infarkt, zapríč. nehnis. mozg. žilovou trombózou
I60.9	Subarachnoidálne krvácanie, bližšie neurčené	I63.8	Iný mozgový infarkt
I61.0	Vnútromozgové krvácanie do mozg. hemisféry, subkortikálne	I63.9	Mozgový infarkt, bližšie neurčený
I61.1	Vnútromozgové krvácanie do hemisféry, kortikálne	I64	Cievna mozgová príhoda bliž. neurč. ako krvácanie/infarkt
I61.2	Vnútromozgové krvácanie do hemisféry, bližšie neurčené	I66.0	Uzáver a zúženie a.cerebri media
I61.3	Vnútromozgové krvácanie do mozgového kmeňa	I66.1	Uzáver a zúženie a.cerebri anterior
I61.4	Vnútromozgové krvácanie do mozočka (cerebela)	I66.2	Uzáver a zúženie a.cerebri posterior
I61.5	Vnútromozgové vnútrokomorové (intraventrik.) krvácanie	I66.4	Uzáver a zúženie viac. mozgových tepien, obojstranne
I61.6	Vnútromozgové krvácanie na viacerých miestach	I66.8	Uzáver a zúženie inej mozgovej tepny
I61.8	Iné vnútromozgové krvácanie	I66.9	Uzáver a zúženie bližšie neurčenej mozgovej tepny
I61.9	Vnútromozgové krvácanie, bližšie neurčené	I67.0	Disekcia mozgovej tepny
I62.00	Subdurálne krvácanie (neúrazové), akútne	I67.10	Získaná mozgová aneuryzma
I62.01	Subdurálne krvácanie (neúrazové), subakútne	I67.11	Získaná mozgová artériovenózna fistula

Výkon B42-2

Pozri stranu 309.

ADRG B49**Multimodálna komplexná liečba Parkinsonovej choroby**

Výk. v tabu ke B49-1

DRG B49Z**Multimodálna komplexná liečba Parkinsonovej choroby****Výkon B49-1**

8v151.2€ Komplexná liečba Parkinsonovej choroby: najm. 14- 20 dní 8v151.3€ Komplexná liečba Parkinsonovej choroby: najm. 21 dní

ADRG B60**Neakútna paraplégia / tetraplégia**

HDg v tabu ke B03-1

DRG B60A**Neakútna paraplégia / tetraplégia, viac ako jeden ošetrovací deň**

Ošetrovacia doba > 1 d.

DRG B60B**Neakútna paraplégia / tetraplégia, jeden ošetrovací deň**

Hlavná diagnóza B03-1

Pozri stranu 159.

ADRG B63**Demencia a iné chronické poruchy mozgovej funkcie**

HDg v tabu ke B63-1

DRG B63Z**Demencia a iné chronické poruchy mozgovej funkcie****Hlavná diagnóza B63-1**

F01.0	Vaskulárna demencia s akútnym začiatkom	G30.0	Alzheimerova choroba so skorým začiatkom (F00.0*)
F01.1	Mnohoinfarktová demencia	G30.1	Alzheimerova choroba s neskorým začiatkom (F00.1*)
F01.2	Subkortikálna vaskulárna demencia	G30.8	Iná Alzheimerova choroba (F00.2*)
F01.3	Zmiešaná kortikálna a subkortikálna vaskul.demencia	G30.9	Alzheimerova choroba, bližšie neurčená
F01.8	Iná vaskulárna demencia	G31.0	Ohraničená atrofia mozgu
F01.9	Vaskulárna demencia, bližšie neurčená	G93.80	Apalický syndróm
F03	Demencia, bližšie neurčená	G93.88	Iná choroba mozgu, bližšie určená
F04	Org.amnestický synd., nezapríč.alkoh./i.psychoakt.lát.	G93.9	Choroba mozgu, bližšie neurčená
F06.8	Iná psych.porucha zapríč.pošk.a dysf.mozgu a somat.chor., b.u.	G96.9	Choroba CNS, bliž. neurč.
F06.9	Psych.por., zap.pošk.a dysf.mozgu a somat.chor., b.n.	G98	Iná choroba nervovej sústavy, nezatriedená inde
F07.0	Porucha osobnosti na organickom podklade	I67.2	Mozgová ateroskleróza
F07.1	Postencefalitický syndróm	I67.88	Iná cievna choroba mozgu, bližšie určená
F07.8	Iná org.porucha osobn.a správ., zap.chor.pošk.a dysf.mozgu	I67.9	Cievna choroba mozgu, bližšie neurčená
F09	Organická/sympt.psychická por., b.n.	R54	Senilita
F10.6	Porucha psych.a správ. zapríč.užív.alkoholu:amne.synd.		

ADRG B64**Delírium**

HDg v tabu ke B64-1

DRG B64Z**Delírium****Hlavná diagnóza B64-1**

F05.0	Delírium bez demencie	F06.3	Organická afektívna porucha
F05.1	Delírium pri demencii	F06.4	Organická úzkostná porucha
F05.8	Iné delírium	F06.5	Organická disociatívna porucha
F05.9	Delírium, bližšie neurčené	F06.6	Emočná labilita [asténia] na organickom podklade
F06.0	Organická halucinóza	F06.7	Lahká kognitívna porucha
F06.1	Organická katatonická porucha	F07.9	Organic.por.osob.a správ.zap.chor.pošk.a dysf.mozgu,b.n.
F06.2	Organická porucha s bludmi [podobná schizofrénii]	R41.0	Dezorientácia, bližšie neurčená

ADRG B66**Nádory nervového systému alebo stupor a kóma nezaprí inené úrazom**

HDg v tabu ke B66-1 alebo HDg v tabu ke B66-2

DRG B66A**Nádory nervového systému, viac ako jeden ošetrovací de , s tajkými CC alebo KIZS > 184 bodov alebo UPV > 24 hod., vek < 10 rokov alebo s komplikujúcou konýtéláciou**

Ošetrovacia doba > 1 d. a (PCCL > 2 alebo výk. v tabu ke B20-7 alebo UPV > 24 hod.) a (Vek < 10 r. alebo Komplikujúce konztlácie I alebo výk. v tabu ke B20-7 alebo UPV > 24 hod.)

DRG B66B**Nádory nervového systému, viac ako jeden ošetrovací de , s tajkými CC, vek > 9 rokov alebo bez komplikujúcej konýtélácie**

Ošetrovacia doba > 1 d. a (PCCL > 2 alebo výk. v tabu ke B20-7 alebo UPV > 24 hod.)

DRG B66C Nádory nervového systému, jeden ošetrovací deň alebo bez ťažkých CC alebo KIZS < 185 bodov alebo UPV < 25 hod., vek < 1 rok alebo s komplexná diagnóza

Vek < 1 r. alebo HDg v tabu ke B20-2

DRG B66D Nádory nervového systému, jeden ošetrovací deň alebo bez ťažkých CC alebo KIZS < 185 bodov alebo UPV < 25 hod., bez komplexnej diagnózy**Hlavná diagnóza B66-1**

E03.5	Myxedémová kóma	P91.6	Hypoxicko-ischemická encefalopatia u novorodenca
G93.5	Kompresia mozgu	P91.80	Locked-in syndróm a apalický syndróm novorodenca
G93.6	Opuch mozgu	P91.88	Iná porucha mozgovej funkcie novorod.,b.u.
P91.0	Mozgová ischemia u novorodenca	P91.9	Mozgová porucha u novorodenca,blížšie neurčená
P91.1	Získaná periventriculárna cysta u novorodenca	R40.0	Somnolencia
P91.2	Mozgová leukomalácia u novorodenca	R40.1	Sopor (stupor)
P91.4	Mozgový útlm novorodencov	R40.2	Kóma, blížšie neurčená
P91.5	Kóma u novorodenca		

Hlavná diagnóza B66-2

C70.0	Zhubný nádor mozgovomiechových obalov: mozog	D32.1	Nezhubný nádor mozgovomiechových obalov: miecha
C70.1	Zhubný nádor mozgovomiechových obalov: miecha	D32.9	Nezhubný nádor mozgovomiechových plien,blíž.neurč.
C70.9	Zhubný nádor mozgovomiechových obalov,blížšie neurčený	D33.0	Nezhubný nádor mozgu: supratentoriálne
C71.0	Zhubný nádor mozgu okrem lalokov a komôr	D33.1	Nezhubný nádor mozgu: infratentoriálne
C71.1	Zhubný nádor čelového laloka mozgu	D33.2	Nezhubný nádor mozgu,blížšie neurčený
C71.2	Zhubný nádor spánkového laloka mozgu	D33.3	Nezhubný nádor hlavových nervov
C71.3	Zhubný nádor temenného laloka mozgu	D33.4	Nezhubný nádor miechy
C71.4	Zhubný nádor záhlavového laloka mozgu	D33.7	Nezhubný nádor iných,blíž.urč.častí CNS
C71.5	Zhubný nádor mozgovej komory mozgu	D33.9	Nezhubný nádor CNS,blížšie neurčený
C71.6	Zhubný nádor mozočka	D35.3	Nezhubný nádor kraniofaryngového vývodu
C71.7	Zhubný nádor mozgového kmeňa	D35.4	Nezhubný nádor epifýzy
C71.8	Zhubný nádor mozgu presahujúci viaceré oblasti	D35.5	Nezhubný nádor glomus caroticum
C71.9	Zhubný nádor mozgu, blížšie neurčený	D35.6	Nezhubný nádor glomus aorticum a iných paraganglií
C72.0	Zhubný nádor miechy	D36.1	Nezhubný nádor periférnych nervov a autonóm.nerv.sústavy
C72.1	Zhubný nádor cauda equina	D42.0	Nádor s neurč./neznám.správaním:mozgovomiech.obaly:mozog
C72.2	Zhubný nádor čuchového nervu[mn.olfactorii]	D42.1	Nádor s neurč./neznám.správaním:mozgovomiech.obaly:miecha
C72.3	Zhubný nádor zrakového nervu[n.opticus]	D42.9	Nádor s neurčitým/neznám.správaním:mozgovomiech.obaly b.n.
C72.4	Zhubný nádor sluchového nervu	D43.0	Nád.Nádor s neurč./neznám.správaním:mozog-supratentoriálne
C72.5	Zhubný nádor iných a blíž.neurč.hlavových nervov	D43.1	Nádor s neurčitým/neznám.správaním:mozog - infratentoriálne
C72.8	Zhubný nádor,lézia presahujúca mozog a iné časti CNS	D43.2	Nádor s neurčitým/neznám.správaním:mozog,blíž.neurč.
C72.9	Zhubný nádor centrálnej nervovej sústavy,blížšie neurčený	D43.3	Nádor s neurčitým/neznám.správaním:hlavové nervy
C75.2	Zhubný nádor kraniofaryngového vývodu	D43.4	Nádor s neurčitým/neznám.správaním: miecha
C75.3	Zhubný nádor epifýzy	D43.7	Nádor s neurčitým/neznám.správaním:i.časť CNS
C75.4	Zhubný nádor glomus caroticum	D43.9	Nádor s neurčitým/neznám.správaním:CNS,časť blíž.neurč.
C75.5	Zhubný nádor glomus aorticum a iných paraganglií	D44.4	Nádor s neurčitým/neznám.správaním:kraniofaryngový vývod
C79.3	Sekundárny zhubný nádor mozgu a mozgových plien	D44.5	Nádor s neurčitým/neznámým správáním:epifýza
C79.4	Sekundárny zhubný nádor i.a blíž.neu.častí nervov.súst.	D44.6	Nádor s neurčitým/neznám.správaním:glomus caroticum
D32.0	Nezhubný nádor mozgovomiechových obalov: mozog	D44.7	Nádor s neurč./neznám.správ.:glomus aorticum a i.paragangliá

Diagnóza B20-2

Pozri stranu 298.

Výkon B20-7

Pozri stranu 303.

ADRG B67 Parkinsonova choroba

HDg v tabu ke B67-1

DRG B67A Parkinsonova choroba s veľa ťažkými CC alebo s najvyšším obmedzením

HDg v tabu ke B67-2 alebo PCCL > 3 alebo HDg v tabu ke B67-3 a VDg v tabu ke B67-4 a VDg v tabu ke B67-5

DRG B67B Parkinsonova choroba bez ve mi aýchých CC, bez naj aýjého obmedzenia**Hlavná diagnóza B67-1**

G20.00	Parkinson.chor.bez obm./s min.obm.,bez mot.fluktuácie	G21.2	Sekndárny Parkinsonov synd.zapr.i.vonkajšími fakt.
G20.01	Parkinson.chor.bez obm./s min.obm.,s mot.fluktuáciou	G21.3	Parkinsonov syndróm po zápale mozgu
G20.10	Parkinson.chor.s mier.až str.ťaž.obm.,b.mot.fluktuácie	G21.4	Vaskulárny Parkinsonov syndróm
G20.11	Parkinson.chor.s mier.až str.ťaž.pbm.,s mot.fluktuáciou	G21.8	Iný sekundárny Parkinsonov syndróm
G20.20	Parkinson.chor.s veľmi ťaž.obm.,bez mot.fluktuácie	G21.9	Sekundárny Parkinsonov syndróm,blížšie neurčený
G20.21	Parkinson.chor.s veľmi ťaž.obm.,s motoric.fluktuáciou	G23.0	Hallervordenova-Spatzova choroba
G20.90	Parkinson.chor.blíž.neu.,bez motoric.fluktuácie	G23.1	Progresívna supranukleárna oftalmoplégia
G20.91	Parkinson.chor.blíž.neu.,s motoric.fluktuáciou	G23.8	Iná degeneratívna chor.bazálnych ganglií,blíž.urč.
G21.0	Maligný neuroleptický syndróm	G23.9	Degeneratívna choroba bazálnych ganglií,blíž.neurč.
G21.1	Iný sekundárny Parkinsonov syndróm zapr.liekmi		

Hlavná diagnóza B67-2

G20.20	Parkinson.chor.s veľmi ťaž.obm.,bez mot.fluktuácie	G20.21	Parkinson.chor.s veľmi ťaž.obm.,s motoric.fluktuáciou
--------	--	--------	---

Hlavná diagnóza B67-3

G20.00	Parkinson.chor.bez obm./s min.obm.,bez mot.fluktuácie	G20.11	Parkinson.chor.s mier.až str.ťaž.pbm.,s mot.fluktuáciou
G20.01	Parkinson.chor.bez obm./s min.obm.,s mot.fluktuáciou	G20.90	Parkinson.chor.blíž.neu.,bez motoric.fluktuácie
G20.10	Parkinson.chor.s mier.až str.ťaž.obm.,b.mot.fluktuácie	G20.91	Parkinson.chor.blíž.neu.,s motoric.fluktuáciou

Ved ajšia diagnóza B67-4

F02.3	Demencia pri Parkinsonovej chorobe (G20.-†)
-------	---

Ved ajšia diagnóza B67-5

F06.0	Organická halucinóza	F06.2	Organická porucha s bludmi [podobná schizofrénii]
-------	----------------------	-------	---

ADRG B68 Skleróza multiplex a cerebelárna ataxia

HDg v tabu ke B48-1

DRG B68A Skleróza multiplex a cerebelárna ataxia s ve mi aýchými CC, viac ako jeden oýetrovací de

Ozetrovacía doba > 1 d. a PCCL > 3

DRG B68B Skleróza multiplex a cerebelárna ataxia, jeden oýetrovací de alebo bez ve mi aýchých CC, vek < 16 rokov

Vek < 16 r.

DRG B68C Skleróza multiplex a cerebelárna ataxia, jeden oýetrovací de alebo bez ve mi aýchých CC, vek > 15 rokov, s komplexnou diagnózou

HDg v tabu ke B68-1

DRG B68D Skleróza multiplex a cerebelárna ataxia, jeden oýetrovací de alebo bez ve mi aýchých CC, vek > 15 rokov, bez komplexnej diagnózy**Hlavná diagnóza B48-1**

Pozri stranu 311.

Hlavná diagnóza B68-1

G11.0	Vrodená neprogredujúca ataxia	G11.9	Dedičná ataxia,blížšie neurčená
G11.1	Cerebelárna ataxia so skorým začiatkom	G37.0	Dif.skleróza CNS (Schilderova chor.)
G11.2	Cerebelárna ataxia s neskorým začiatkom	G37.1	Centrálna demyelinizácia corpus callosum
G11.3	Cerebelárna ataxia s poruchou reparácie DNA	G37.2	Centrálna pontínna myelinolýza
G11.4	Dedičná spastická paraplégia	G37.3	Akútna priečna myelitída pri demyelinizačnej chor.CNS
G11.8	Iná dedičná ataxia		

G37.4	Subakútna nekrotizujúca myelitída	G37.8	Iná demyelinizačná choroba centrálnej nerv.sústavy,bliž.urč.
G37.5	Koncentrická skleróza CNS (Balóva chor.)		

ADRG B69**Prechodný ischemický záchvat a extrakraniálne cievne uzávěry**

HDg v tabu ke B69-1

DRG B69A**Prechodný ischemický záchvat a extrakraniálne cievne uzávěry s komplexnou neurologickou liebou akútnej CMP, viac ako 72 hodín**

Výk. v tabu ke B39-3

DRG B69B**Prechodný ischemický záchvat a extrakraniálne cievne uzávěry s komplexnou neurologickou liebou akútnej CMP, do 72 hodín, s veľa miernymi CC**

Výk. v tabu ke B39-4 a PCCL > 3

DRG B69C**Prechodný ischemický záchvat a extrakraniálne cievne uzávěry s komplexnou neurologickou liebou akútnej CMP, do 72 hodín, bez veľa miernych CC alebo s inou komplexnou neurologickou liebou akútnej CMP alebo s veľa miernymi CC**

Výk. v tabu ke B39-4 alebo min. 1 výk. v tabu ke B69-2 alebo PCCL > 3

DRG B69D**Prechodný ischemický záchvat a extrakraniálne cievne uzávěry bez komplexnej neurologickej lieby akútnej CMP bez inej neurologickej komplexnej lieby akútnej CMP, bez veľa miernych CC****Hlavná diagnóza B69-1**

G45.02	Vertebrobazilárny syndróm s komplet.úst.od 1 do 24hod.	G45.83	Iná prech.mozg.isch. a príb.synd.,s komplet.úst.do 1hod.
G45.03	Vertebrobazilárny syndróm s komplet.úst.do 1 hodiny	G45.89	Iná prech.mozg.isch. a príb.synd. s bliž.neurč.priebeh.úst.
G45.09	Vertebrobazilárny syndróm s bliž.neu.prieb.ústupu	G45.92	Prech.mozg.ischémia bliž.neu.,s komplet.úst.od 1-24hod.
G45.12	Syndróm krčnice,s komplet.úst.od 1 do 24hod.	G45.93	Prech.mozg.ischémia bliž.neu.,s komplet.úst.do 1hod.
G45.13	Syndróm krčnice,s komplet.úst.do 1hod.	G45.99	Prech.mozg.ischémia bliž.neu.,s bliž.neu.priebehom.úst.
G45.19	Syndróm krčnice,s bliž.neurč.prieb.ústupu	I65.0	Uzáver a zúženie a.vertebralis
G45.22	Synd.prív.mozg.tep.,viacp.a obojstr.,s kompl.úst.od 1-24 hod.	I65.1	Uzáver a zúženie a.basilaris
G45.23	Synd.prív.mozg.tep.,viacpoč.a oboj.,s kompl.úst.do 1 hod.	I65.2	Uzáver a zúženie a.carotis
G45.29	Synd.prív.mozg.tep.,viacpoč.a oboj.,s b.n. prieb.úst.	I65.3	Uzáver a zúženie viac.prívod.mozgových tepien,obojsstranne
G45.42	Prechodná celk.amnézia s komplet.úst.od 1-24hod.	I65.8	Uzáver a zúženie iných prívodných mozgových tepien
G45.43	Prechodná celk.amnézia s komplet.úst.do 1hod.	I65.9	Uzáver a zúženie bliž.neur.prívodnej mozgovej tepny
G45.49	Prechodná celk.amnézia s bliž.neurč.prieb.ústupu	I66.3	Uzáver a zúženie mozočkových tepien
G45.82	Iná prech.mozg.isch.a príb.synd.,s komplet.úst.od 1-24hod.		

Výkon B39-3

Pozri stranu 308.

Výkon B39-4

Pozri stranu 309.

Výkon B69-2

8v162.0‡	Iná komplex.neuro liečba akút.CMP:24-72hod.bez telekonzil.	8v163.0‡	Iná kompl.neuro liečba.akút.CMP:viac ako 72h.bez telekonz.
8v162.1‡	Iná komplex.neuro liečba akút.CMP:24-72h.s telekonziliár.	8v163.1‡	Iná kompl.neuro liečba.akút.CMP:viac ako 72h.s telekonziliár.

ADRG B70**Apoplexia**

HDg v tabu ke B48-4

DRG B70A**Apoplexia s komplexnou neurologickou liebou akútnej CMP, viac ako 72 hodín, s komplikujúcou diagnózou**

Ozetrovacía doba > 1 d. a min. 1 výk. v tabu ke B39-2 a výk. v tabu ke B39-3 a diagnóza v tabu ke B70-1

DRG B70B Apoplexia s komplexnou neurologickou lie bou akútnej CMP, viac ako 72 hodín, bez komplikujúcej diagnózy alebo s komplexným cerebrálnym spazmom

Ozetrovacía doba > 1 d. a (min. 1 výk. v tabu ke B39-2 a (výk. v tabu ke B39-3 alebo diagnóza v tabu ke B70-1 a výk. v tabu ke B02-9) alebo diagnóza v tabu ke B70-1 a výk. v tabu ke B02-9)

DRG B70C Apoplexia bez komplexného cievného spazmu s komplexnou neurologickou lie bou akútnej CMP do 72 hodín, s komplikujúcou diagnózou alebo systémovou trombolýzou alebo s inou neurologickou komplexnou lie bou akútnej CMP, viac ako 72 hodín

Ozetrovacía doba > 1 d. a (min. 1 výk. v tabu ke B39-2 a (diagnóza v tabu ke B70-1 alebo výk. v tabu ke B70-2) alebo min. 1 výk. v tabu ke B69-2 a výk. v tabu ke B70-3)

DRG B70D Apoplexia bez komplexného cievného spazmu, bez komplikujúcej diagnózy alebo systémovej trombolýzy s komplexnou neurologickou lie bou akútnej CMP do 72 hodín alebo s inou neurologickou komplexnou lie bou akútnej CMP do 72 hodín

Ozetrovacía doba > 1 d. a (min. 1 výk. v tabu ke B39-2 alebo min. 1 výk. v tabu ke B69-2)

DRG B70E Apoplexia bez neurologickej komplex. lie by akútnej CMP do 72 hod. alebo s inou neurolog. komplex. lie bou akút. CMP do 72 hod. bez inej neurolog. komplex. lie by akút. CMP, > 72 hod., bez komplex. vazospazmu, s komplikuj. Dg alebo systémovou trombolýzou

Ozetrovacía doba > 1 d. a (diagnóza v tabu ke B70-1 alebo výk. v tabu ke B70-2)

DRG B70F Apoplexia bez neurologickej komplexnej lie by akútnej CMP, bez inej komplexnej neurologickej lie by akútnej CMP, bez komplexného cievného spazmu, bez komplikujúcej diagnózy, bez systémovej trombolýzy

Ozetrovacía doba > 1 d.

DRG B70G Apoplexia s neurologickou komplexnou lie bou akútnej CMP alebo s inou komplexnou neurologickou lie bou akútnej CMP, úmrtie do 4 dní po prijatí

Ozetrovacía doba > 1 d. a Ozetrovacía doba < 4 d. a Druh prepustenia je (Zomrel, s návrhom na pitvu (6) alebo Zomrel, bez návrhu na pitvu (7)) a min. 1 výk. v tabu ke B70-4

DRG B70H Apoplexia bez neurologickej komplexnej lie by akútnej CMP bez inej komplexnej neurologickej lie by akútnej CMP, úmrtie do 4 dní po prijatí

Ozetrovacía doba > 1 d. a Ozetrovacía doba < 4 d. a Druh prepustenia je (Zomrel, s návrhom na pitvu (6) alebo Zomrel, bez návrhu na pitvu (7))

DRG B70I Apoplexia, jeden ošetrovací de**Hlavná diagnóza B48-4**

Pozri stranu 312.

Diagnóza B70-1

C79.3	Sekundárny zhubný nádor mozgu a mozgových plien	I60.7	Subarachnoidálne krvácanie z intrakraniálnej tepny, b.n.
G40.2	Lokak. sympt. epilepsia a epilept. synd. s komplex. fok. zách.	I60.8	Iné subarachnoidálne krvácanie
G40.3	Generalizovaná idiopatická epilepsia a epileptický syndróm	I60.9	Subarachnoidálne krvácanie, bližšie neurčené
G40.4	Iná generalizovaná epilepsia a epileptický syndróm	I61.0	Vnútromozgové krvácanie do mozg. hemisféry, subkortikálne
G40.5	Osobitný epileptický syndróm	I61.1	Vnútromozgové krvácanie do hemisféry, kortikálne
G40.6	Záchvaty grand mal, bliž. neurč. so záchv./bez záchv. petit mal	I61.2	Vnútromozgové krvácanie do hemisféry, bližšie neurčené
G41.0	Status epilepticus grand mal	I61.3	Vnútromozgové krvácanie do mozgového kmeňa
G41.2	Komplexný čiastkový epileptický stav	I61.4	Vnútromozgové krvácanie do mozočka (cerebela)
I60.0	Subarachnoidálne krvácanie z karotického sifónu a bifurkácie	I61.5	Vnútromozgové vnútrokomorové (intraventrik.) krvácanie
I60.1	Subarachnoidálne krvácanie z a.cerebrí media	I61.6	Vnútromozgové krvácanie na viacerých miestach
I60.2	Subarachnoidálne krvácanie z a.communicans anterior	I61.8	Iné vnútromozgové krvácanie
I60.3	Subarachnoidálne krvácanie z a.communicans posterior	I61.9	Vnútromozgové krvácanie, bližšie neurčené
I60.4	Subarachnoidálne krvácanie z a.basilaris	I62.9	Intrakraniálne krvácanie (neúrazové), b.n.
I60.5	Subarachnoidálne krvácanie z a.vertebralis	I65.1	Uzáver a zúženie a.basilaris
I60.6	Subarachnoidálne krvácanie z i.intrakraniálnych tep.		

Výkon B39-2

Pozri stranu 308.

Výkon B39-3

Pozri stranu 308.

Výkon B02-9

Pozri stranu 158.

Výkon B70-2

8r731.0‡ Trombol. I. akútnej cievnej mozgovej príhody

Výkon B69-2

Pozri stranu 316.

Výkon B70-3

8v163.0‡ Iná kompl.neuro liečba.akút.CMP:viac ako 72h.bez telekonz. 8v163.1‡ Iná kompl.neuro liečba.akút.CMP:viac ako 72h.s telekonziliár.

Výkon B70-4

8v161.1‡	Komplex.neurol.liečba akút.CMP:najmenej 24 -72 hodín	8v162.1‡	Iná komplex.neuro liečba akút.CMP:24-72h.s telekonziliár.
8v161.2‡	Komplex.neurol.liečba akút.CMP:viac ako 72 hodín	8v163.0‡	Iná kompl.neuro liečba.akút.CMP:viac ako 72h.bez telekonz.
8v162.0‡	Iná komplex.neuro liečba akút.CMP:24-72hod.bez telekonzil.	8v163.1‡	Iná kompl.neuro liečba.akút.CMP:viac ako 72h.s telekonziliár.

ADRG B71 Ochorenia mozgových nervov a periférnych nervov

HDg v tabu ke B71-1

DRG B71A Ochorenia mozgových nervov a periférnych nervov s komplexnou diagnózou alebo komplexnou liebou ruky, s ve mi ačkými CC alebo pri para/tetraplégii s ve mi ačkými alebo ačkými CC

(HDg v tabu ke B71-2 alebo výk. v tabu ke B71-4) a (diagnóza v tabu ke B71-3 a PCCL > 2 alebo PCCL > 3)

DRG B71B Ochorenia mozgových nervov a periférnych nervov s komplexnou diagnózou, s ačkými CC alebo pri para/tetraplégii alebo s komplexnou liebou ruky alebo bez komplexnej diagnózy, s ve mi ačkými alebo ačkými CC, pri para/tetraplégii

(HDg v tabu ke B71-2 alebo výk. v tabu ke B71-4) a (diagnóza v tabu ke B71-3 alebo výk. v tabu ke B71-4 alebo PCCL > 2) alebo PCCL > 2 a diagnóza v tabu ke B71-3

DRG B71C Ochorenia mozgových nervov a perifér. nervov bez komplex. lieby ruky alebo s komplex. Dg, bez ačk. CC, alebo okrem pri para/tetraplégii alebo bez komplex. Dg, s v. ačk. alebo ačk. CC, okrem pri para/tetraplégii alebo bez ačk. CC, pri para/tetraplégii

HDg v tabu ke B71-2 alebo výk. v tabu ke B71-4 alebo PCCL > 2 alebo diagnóza v tabu ke B71-3

DRG B71D Ochorenia mozgových nervov a periférnych nervov bez komplexnej diagnózy, bez komplexnej lieby ruky, bez ve mi ačkých alebo ačkých CC, okrem pri para/tetraplégii**Hlavná diagnóza B71-1**

E10.40	DM 1.typu:s nervovými kompl.,kompenz.	E13.41	Iný DM,bliž.ur.:s nervovými kompl.,dekomp.
E10.41	DM 1.typu:s nervovými kompl.,dekomp.	E14.40	DM,bliž.neu.:s nervovými kompl.,kompen.
E11.40	DM 2.typu:s nervovými kompl.,kompenz.	E14.41	DM,bliž.neu.:s nervovými kompl.,dekomp.
E11.41	DM 2.typu:s nervovými kompl.,dekomp.	G50.0	Neuralgia trojklaného nervu
E12.40	DM spojený s podvýž.:s nervovými kompl.,kompenz.	G50.1	Atypická bolesť tváre
E12.41	DM spojený s podvýž.:s nervovými kompl.,dekomp.	G50.8	Iná porucha trojklaného nervu
E13.40	Iný DM,bliž.ur.:s nervovými kompl.,kompenz.	G50.9	Porucha trojklaného nervu,bližšie neurčená

G51.0	Paréza tvárového nervu[Bellova obma]	G90.49	Autonómna dysreflexia, bližšie neurčená
G51.1	Ganglionitis geniculata	G90.8	Iná choroba autonómnej nervovej sústavy
G51.2	Melkersson-Rosenthalov syndróm	G90.9	Porucha autonómnej nervovej sústavy, b.n.
G51.3	Klonický spazmus polovice tváre	M21.33	Ovisnuté zápästie (získané)s postih. predlak.
G51.4	Tvárová myokymia	M21.50	Získ. pazúr.ruka a krát.ruka, získ. pazúr.noha a kon.n.na viac.m.
G51.8	Iná porucha tvárového nervu	M21.54	Získaná pazúrovitá ruka a krátka ruka[talipomanus]
G51.9	Porucha tvárového nervu, bližšie neurčená	M53.0	Cervikokraniálny syndróm
G52.0	Porucha čuchového nervu [n.olfactorius]	M53.1	Cervikobrachiálny syndróm
G52.1	Porucha jazykovohltanového nervu[n.glossopharyngeus]	M54.10	Radikulopatia na viacerých miestach chrbtice
G52.2	Porucha blúdivého nervu[n.vagus]	M54.11	Radikulopatia v okcipito-atlanto-axiálnej oblasti
G52.3	Porucha podjazykového nervu[n.hypoglossus]	M54.12	Radikulopatia v krčnej oblasti
G52.7	Porucha viacerých hlavových nervov	M54.13	Radikulopatia v krčnohrudníkovej oblasti
G52.8	Poruchy iných bližšie určených hlavových nervov	M54.19	Radikulopatia: oblasť bližšie neurčená
G52.9	Porucha hlavového nervu, bližšie neurčená	M79.20	Neuralgia a neuritída, bliž. neurč. na viac.m.
G54.0	Poškodenie plexus brachialis	M79.21	Neuralgia a neuritída, bliž. neurč. v obl.pleca
G54.1	Poškodenie plexus lumbosacralis	M79.22	Neuralgia a neuritída, bliž. neurč. v obl.nadlaktia
G54.2	Poškodenie krčných nervových koreňov, n.i.	M79.23	Neuralgia a neuritída, bliž. neurč. v obl.predlak.
G54.3	Poškodenie hrudných nervových koreňov, n.i.	M79.24	Neuralgia a neuritída, bliž. neurč. v obl.ruky, b.n.
G54.4	Poškodenie bedrových a krížových nerv.koreňov, n.i.	M79.25	Neuralgia a neuritída, bliž. neurč. panv.obl.a stehna
G54.5	Neuralgická amyotrofia	M79.26	Neuralgia a neuritída, bliž. neurč. v obl.predkol.,
G54.6	Syndróm fantómovej končatiny s bolesťou	M79.27	Neuralgia a neuritída, bliž. neurč. v obl.čl.a nohy.
G54.7	Syndróm fantómovej končatiny bez bolesti	M79.28	Neuralgia a neuritída, bliž. neurč. na i.mieste
G54.8	Iná choroba nervových koreňov a spleť	M79.29	Neuralgia a neuritída, bliž. neurč., miesto bliž. neurč.
G54.9	Choroba nervového koreňa a nerv.spleti, b.n.	M89.00	Algoneurodystrofia na viacerých miestach
G56.1	Iné poškodenie n.medianus	M89.01	Algoneurodystrofia v obl.pleca
G56.2	Poškodenie n.ulnaris	M89.02	Algoneurodystrofia nadlaktia
G56.3	Poškodenie n.radialis	M89.03	Algoneurodystrofia predlak.
G56.4	Kauzalgia	M89.04	Algoneurodystrofia ruky
G56.8	Iná mononeuropatia hornej končatiny	M89.05	Algoneurodystrofia panv.obl.a stehna
G56.9	Mononeuropatia hornej končatiny, bližšie neurčená	M89.06	Algoneurodystrofia predkol.
G57.0	Poškodenie n.ischadicus	M89.07	Algoneurodystrofia čl.a nohy
G57.1	Meralgia paraesthetica	M89.08	Algoneurodystrofia na i.mieste
G57.2	Poškodenie n.femoralis	M89.09	Algoneurodystrofia, miesto bližšie neurčené
G57.3	Poškodenie n.fibularis communis	P11.3	Pôrodné poranenie tvárového nervu
G57.4	Poškodenie n.tibialis	P11.4	Pôrodné poranenie iných hlavových nervov
G57.5	Syndróm tarzálneho tunela	P14.0	Erbovo ochrnutie zapríčinené poranením pri pôrode
G57.6	Poškodenie n.plantaris	P14.1	Klumpkeovej ochrnutie zapríč. poranením pri pôrode
G57.8	Iná mononeuropatia dolnej končatiny	P14.2	Ochrnutie bránicového nervu zapríč. poran. pri pôr.
G57.9	Mononeuropatia dolnej končatiny bližšie neurčená	P14.3	Iné poranenie plexus brachialis pri pôrode
G58.7	Mononeuritis multiplex	P14.8	Pôrodné poranenie i.častí perif.nervovj sústavy
G58.8	Iná bližšie určená mononeuropatia	P14.9	Pôrodné poranenie perif.nervovj sústavy ,b.n.
G58.9	Mononeuropatia, bližšie neurčená	S04.1	Poranenie okohybného nervu(n.oculomotorius)
G60.0	Dedičná senzomotorická neuropatia	S04.2	Poranenie kladkového nervu(n.trochlearis)
G60.2	Neuropatia spojená s dedičnou ataxiou	S04.3	Poranenie trojklaného nervu(n.trigeminus)
G60.3	Idiopatická progresívna neuropatia	S04.4	Poranenie odťahujúceho nervu(n.abducens)
G60.8	Iná dedičná a idiopatická neuropatia	S04.5	Poranenie tvárového nervu(n.facialis)
G60.9	Dedičná a idiopatická neuropatia, bližšie neurčená	S04.7	Poranenie prídavného nervu(n.accessorius)
G61.0	Guillainov-Barrého syndróm	S04.8	Poranenie iného hlavového nervu
G61.1	Sérová polyneuropatia	S04.9	Poranenie bližšie neurčeného hlavového nervu
G61.8	Iná zápalová polyneuropatia	S14.2	Poranenie krčného nervového koreňa
G61.9	Zápalová polyneuropatia, bližšie neurčená	S14.3	Poranenie plexus brachialis
G62.0	Polyneuropatia zapríčinená liekom	S14.4	Poranenie periférnych krčných nervov
G62.1	Alkoholová polyneuropatia	S14.5	Poranenie nervov krčného sympatika
G62.2	Polyneuropatia zapríčinená inými toxickými látkami	S14.6	Poranenie iných a bližšie neurčených krčných nervov
G62.80	Polyneuropatia kriticky chorých	S24.2	Poranenie hrudníkového nervového koreňa
G62.88	Iná polyneuropatia, bližšie určená	S24.3	Poranenie periférnych nervov hrudníka
G62.9	Polyneuropatia, bližšie neurčená	S24.4	Poranenie nervov hrudníkového sympatika
G64	Iná porucha periférnej nervovej sústavy	S24.5	Poranenie iných nervov hrudníka
G70.1	Toxická nervovosvalová choroba	S24.6	Poranenie bližšie neurčeného nervu hrudníka
G70.8	Iná myoneurálna porucha, bližšie určená	S34.2	Poranenie driekového a krížového nervového koreňa
G70.9	Myoneurálna porucha, bližšie neurčená	S34.4	Poranenie plexus lumbosacralis
G83.40	Syndróm cauda equina, kompletný	S34.5	Poranenie nervov driek.a kríž. sympatika.a panvov. sympat.n.
G83.41	Syndróm cauda equina, nekompletný	S34.6	Poranenie periférneho nervu (nervov)brucha, drieku a panvy
G83.49	Syndróm cauda equina, bližšie neurčený	S34.8	Poranenie iných a bl.neurč.nervov brucha, drieku a panvy
G90.08	Iná idiopatická periférna autonómna neuropatia	S44.0	Poranenie n.ulnaris v úrovni ramena
G90.09	Idiopatická periférna autonómna neuropatia, b.n.	S44.1	Poranenie n.medianus v úrovni ramena
G90.2	Hornerov syndróm	S44.2	Poranenie n.radialis v úrovni ramena
G90.40	Autonómna dysreflexia ako hypertonická kríza	S44.3	Poranenie n.axillaris
G90.41	Autonómna dysreflexia ako záchvaty potenia	S44.4	Poranenie n.musculocutaneus
G90.48	Iná autonómna dysreflexia	S44.5	Poranenie kožného senzorického nervu v úrovni pleca a ramena

S44.7	Poranenie viacerých nervov v úrovni pleca a ramena	S84.1	Poranenie n.peroneus v úrovni predkolenia
S44.8	Poranenie iných nervov v úrovni pleca a ramena	S84.2	Poranenie senzor.kožných nervov úrov.predkol.
S44.9	Poranenie bl.neurč.nervu v úrovni pleca a ramena	S84.7	Poranenie viacerých nervov v úrovni predkolenia
S54.0	Poranenie n.ulnaris v úrovni predlaktia	S84.8	Poranenie iných nervov v úrovni predkolenia
S54.1	Poranenie n.medianus v úrovni predlaktia	S84.9	Poranenie bliž.neurč.nervu v úrov.predkol.
S54.2	Poranenie n.radialis v úrovni predlaktia	S94.0	Poranenie n.plantar lateralis
S54.3	Poranenie kožného senzor.nervu v úr.predlak.	S94.1	Poranenie n.plantar medialis
S54.7	Poranenie viacerých nervov v úrovni predlaktia	S94.2	Poranenie.n. peroneus profundus v úrov.čl.a nohy
S54.8	Poranenie iných nervov v úrovni predlaktia	S94.3	Poranenie.senzor.kož.nervu v úrov.čl.a nohy
S54.9	Poranenie bliž.neurč.nervu v úrovni predlak.	S94.7	Poranenie viacerých nervov v úrovni členka a nohy
S74.0	Poranenie sedac.ervu (n. ischiadicus) v úrovni bedra a stehna	S94.8	Poranenie iného nervu v úrovni členka a nohy
S74.1	Poranenie stehn.nervu (n. femoralis) v úrovni bedra a stehna	S94.9	Poranenie bliž.neurč.nervu v úrov.členka a nohy
S74.2	Poranenie senzor.kožných nervov v úrovni bedra a stehna	T06.2	Poranenie nervov postihujúce viaceré oblasti tela
S74.7	Poranenie viacerých nervov v úrovni bedra a stehna	T09.4	Poran.bliž.neurč.nervu,miech.koreňa a nerv.spleti trupu
S74.8	Poranenie iných nervov v úrovni bedra a stehna	T11.3	Poranenie bliž.neurč.nervu HK,v bliž.neurč.úrovni
S74.9	Poran.bliž.neurč.nervu v úrovni bedra a stehna	T13.3	Poranenie bliž.neurč.nervu DK,v bliž.neurč.úrovni
S84.0	Poranenie n.tibialis v úrovni predkolenia	T14.4	Poranenie nervu (nervov):oblasť bliž.neurč.tela

Hlavná diagnóza B71-2

G61.0	Guillainov-Barrého syndróm	G83.41	Syndróm cauda equina,nekompletný
G83.40	Syndróm cauda equina,kompletný	G83.49	Syndróm cauda equina,bližšie neurčený

Diagnóza B71-3

G82.00	Chabá parapar.a parapl.,ak.komplet.prieč.poš.miechy n.pôv.	G82.30	Chabá tetrap.a tetrapl.akút.komplet.prieč.poš.miechy neur.pôv.
G82.01	Chabá parapar.parapl.akút.nekomplet.prieč.poš.miechy n.pôv.	G82.31	Chabá tetrap.a tetrapl.akút.nekompl.prieč.poš.miechy neur.pôv.
G82.02	Chabá parapar.a parapl.,chron.komplet.prieč.pošk.miechy	G82.32	Chabá tetrap.a tetrapl.chron.komplet.prieč.poš.miechy
G82.03	Chabá parapar.a parapl.,chron.nekomplet.prieč.pošk.miechy	G82.33	Chabá tetrap.a tetrapl.chron.nekomplet.prieč.poš.miechy
G82.09	Chabá paraparéza a paraplégia,bližšie neurčená	G82.39	Chabá tetraparéza a tetraplégia, bližšie neurčená
G82.10	Spast.parapar.a parapl.,ak.komplet.prieč.poš.miechy neur.pôv.	G82.40	Spast.tetrap.a tetrapl.akút.komplet.prieč.poš.miechy neur.pôv.
G82.11	Spast.parapar.a parapl.ak.nekomplet.prieč.poš.miechy neur.pôv.	G82.41	Spast.tetrap.a tetrapl.akút.nekompl.prieč.poš.miechy neur.pôv.
G82.12	Spast.parapar.a parapl.,chron.komplet.prieč.pošk.miechy	G82.42	Spast.tetrap.a tetrapl.chron.komplet.prieč.poš.miechy
G82.13	Spast.parapar.a parapl.,chron.nekomplet.prieč.pošk.miechy	G82.43	Spast.tetrap.a tetrapl.chron.nekomplet.prieč.poš.miechy
G82.19	Spastická paraparéza a paraplégia,bližšie neurčená	G82.49	Spastická tetraparéza a tetraplégia,bližšie neurč.
G82.20	Parapar.a parapl.b.n.akút.komplet.prieč.poš.miechy neur.pôv.	G82.50	Tetrapa.a tetrapl.b.n.akút.komplet.prieč.poš.miechy neur.pôv.
G82.21	Parapar.a parapl.b.n.akút.nekomplet.prieč.poš.miechy neur.pôv.	G82.51	Tetrapa.a tetrapl.b.n.akút.nekompl.prieč.poš.miechy netr.pôv.
G82.22	Parapar.a parapl.bliž.neu.chron.komplet.prieč.poš.miechy	G82.52	Tetrapar.a tetrapl.b.n.chron.komplet.prieč.poš.miechy
G82.23	Parapar.a parapl.bliž.neu.chron.nekomplet.prieč.poš.miechy	G82.53	Tetrapar.a tetrapl.b.n.chron.nekomplet.prieč.poš.miechy
G82.29	Paraparéza a paraplégia,bližšie neurčená	G82.59	Tetraparéza a tetraplégia, bližšie neurčená

Výkon B71-4

8v192‡	Špeciálna komplex.liečba ruky:najm.7-13dni	8v194‡	Špeciálna komplex.liečba ruky:najm.21 dni
8v193‡	Špeciálna komplex.liečba ruky:najm.14-20dni		

ADRG B72**Infekcia nervového systému okrem vírusovej meningitídy**

HDg v tabu ke B72-1

DRG B72A**Infekcia nervového systému okrem vírusovej meningitídy s vekom < 16 rokov alebo KIZS > 184 bodov alebo ur itou encefalitídou alebo ve mi ačkými CC**

Vek < 16 r. alebo PCCL > 3 alebo výk. v tabu ke B20-7 alebo diagnóza v tabu ke B72-2

DRG B72B**Infekcia nervového systému okrem vírusovej meningitídy s vekom > 15 rokov alebo KIZS < 185 bodov alebo bez ur itej encefalitídy alebo ve mi ačkých CC****Hlavná diagnóza B72-1**

A06.6	Amébový absces mozgu (G07*)	A52.3	Neurosyfilis,bližšie neurčený
A20.3	Morová meningitída	A80.0	Akútna paralytická poliomyelitída spojená s očkovaním
A27.8	Iná forma leptospirózy	A80.1	Akútna paralytická poliomyelitída.zapríč.import.divým vírusom
A32.1	Listériová meningitída a meningoencefalitída	A80.2	Akútna paralytická poliomyelitída zapríč.domácim divým vírusom
A39.0	Meningokoková meningitída (G01*)	A80.3	Iná akútna paralytická poliomyelitída,bližšie neurčená
A50.4	Neskorý vrodený neurosyfilis[Juvenilný neurosyfilis]	A80.9	Akútna poliomyelitída,bližšie neurčená
A52.1	Neurosyfilis,symptomatický	A82.0	Besnota, lesný typ
A52.2	Neurosyfilis,asymptomatický	A82.1	Besnota,mestský typ

A82.9	Besnota, bližšie neurčená	B06.0	Ružienka s nervovými komplikáciami
A83.0	Japonská encefalitída	B26.2	Parotitická encefalitída(G05.1*)
A83.1	Západná encefalitída koní	B37.5	Kandidová meningitída(G02.1*)
A83.2	Východná encefalitída koní	B38.4	Kokcioidomykotická meningitída (G02.1*)
A83.3	Saintlouiská encefalitída	B45.1	Kryptokokóza mozgu
A83.4	Austrálska encefalitída	B46.1	Rinocerebrálna mukormykóza
A83.5	Kalifornská encefalitída	B50.0	Malária zapríč. Plasmodium falciparum s mozgov. kompl.
A83.6	Encefalitída zapríčinená vírusom Rocio	B58.2	Toxoplazmová meningoencefalitída(G05.2*)
A83.8	Iná vírusová encefalitída prenášaná komármi	B69.0	Cysticerkóza centrálnej nervovej sústavy
A83.9	Vírusová encefalitída prenášaná komármi, bliž. neurč.	G00.0	Meningitída zapríčinená Haemophilus influenzae
A84.0	Kliešťová encefalitída Dalekého vých.	G00.1	Pneumokoková meningitída
A84.1	Streptokoková kliešťová encefalitída	G00.2	Streptokoková meningitída
A84.8	Iná vírusová encefalitída prenášaná kliešťami	G00.3	Stafylokoková meningitída
A84.9	Vírusová encefalitída prenášaná kliešťami, bliž. neurč.	G00.8	Iná baktériová meningitída
A85.0	Enterovírusová encefalitída (G05.1*)	G00.9	Baktériová meningitída, bližšie neurčená
A85.1	Adenovírusová encefalitída (G05.1*)	G03.0	Nehnisová meningitída
A85.2	Vírusová encefalitída prenášaná článkonožcami., bliž. neurč.	G03.1	Chronická meningitída
A85.8	Iná vírusová encefalitída, bližšie určená	G03.2	Benígna recidivujúca meningitída [Mollaretova]
A86	Vírusová encefalitída, bližšie neurčená	G03.8	Meningitída zapríčinená inými bliž. urč. príčinami
A88.0	Enterovírusová exantémová horúčka (Bostonský exantém)	G03.9	Meningitída, bližšie neurčená
A88.8	Iná vírusová infekcia CNS, bliž. urč.	G04.0	Akútna diseminovaná encefalitída
A89	Vírusová infekcia CNS, bliž. neurč.	G04.2	Baktériová meningoencefalitída a meningomyelitída, n.i.
A92.2	Venezuelská horúčka koní	G04.8	Iná encefalitída, myelitída a encefalomyelitída
B00.4	Herpetická encefalitída(G05.1*)	G04.9	Encefalitída, myelit. a encefalomyelit., b.n.
B01.1	Varicelová encefalitída(G05.1*)	G06.0	Intrakraniálny absces a granulóm
B02.0	Zosterová encefalitída(G05.1*)	G06.1	Intraspinalný absces a granulóm
B05.0	Osýpky komplikované encefalitídou(G05.1*)	G06.2	Extraduralný a subduralný absces, bližšie neurčený

Diagnóza B72-2

B00.4	Herpetická encefalitída(G05.1*)	B02.0	Zosterová encefalitída(G05.1*)
-------	---------------------------------	-------	--------------------------------

Výkon B20-7

Pozri stranu 303.

ADRG B73 Vírusová meningitída

HDg v tabu ke B73-1

DRG B73Z Vírusová meningitída**Hlavná diagnóza B73-1**

A87.0	Enterovírusová meningitída (G02.0*)	B00.3	Herpetická meningitída(G02.0*)
A87.1	Adenovírusová meningitída (G02.0*)	B01.0	Varicelová meningitída(G02.0*)
A87.2	Lymfocytová choriomeningitída	B02.1	Zosterová meningitída(G02.0*)
A87.8	Iná vírusová meningitída	B05.1	Osýpky komplikované meningitídou(G05.1*)
A87.9	Vírusová meningitída, bližšie neurčená	B26.1	Parotitická meningitída(G02.0*)

ADRG B75 Febrilné k e

HDg v tabu ke B75-1

DRG B75Z Febrilné k e**Hlavná diagnóza B75-1**

R56.0	Febrilné krčce	R56.8	Iné krčce, bližšie neurčené
-------	----------------	-------	-----------------------------

ADRG B76 Záchvaty

HDg v tabu ke B76-1 alebo výk. v tabu ke B76-5

DRG B76A Záchvaty, viac ako jeden oýetrovací de , s komplexnou diagnózou a lie bou alebo ve mi azkými CC

HDg v tabu ke B76-1 a (výk. v tabu ke B76-6 alebo PCCL > 3) a Ozetrovacía doba > 1 d. alebo výk. v tabu ke B76-5

DRG B76B Záchvaty, viac ako jeden oýetrovací de , bez komplexnej diagnózy a lie by, s aýkými CC, vek < 3 roky alebo s komplexnou diagnózou

Ozetrovacía doba > 1 d. a PCCL > 2 a (Vek < 3 r. alebo diagnóza v tabu ke B76-2 alebo VDg v tabu ke B76-3)

DRG B76C Záchvaty, viac ako jeden oýetrovací de , bez komplexnej diagnózy a lie by, s aýkými CC, vek > 2 roky alebo bez komplexnej diagnózy, bez ve mi aýkých aýkých CC, s EEG a vek < 1 rok

Ozetrovacía doba > 1 d. a PCCL > 2 alebo výk. v tabu ke B76-7 a Vek < 1 r. a Ozetrovacía doba > 1 d.

DRG B76D Záchvaty, bez komplexnej diagnózy a lie by, bez aýkých CC, bez EEG, vek < 6 rokov alebo s komplexnou diagnózou

Vek < 6 r. alebo diagnóza v tabu ke B76-2 alebo VDg v tabu ke B76-4

DRG B76E Záchvaty, bez komplexnej diagnózy a lie by, bez aýkých CC, bez EEG, vek > 5 rokov alebo bez komplexnej diagnózy**Hlavná diagnóza B76-1**

F07.2	Postkomočný syndróm	G40.6	Záchvaty grand mal, bliž. neurč. so záchv./bez záchv. petit mal
G25.3	Myoklonus	G40.7	Záchvaty petit, bliž. neurč. bez záchvatov grand mal
G40.00	Pseudo-Lennoxov syndróm	G40.8	Iná epilepsia
G40.01	Syndróm so sústavnými hrotmi a vlnami poč.pomalého spánku	G40.9	Epilepsia, bližšie neurčená
G40.02	Benígna psychomotorická epilepsia	G41.0	Status epilepticus grand mal
G40.08	Iná idiopatická fok.epilepsia a epilept.synd.s fok.zač.zách.	G41.1	Status epilepticus petit mal
G40.09	Lokal.idiopat.epi.a epileptický synd.s fok.zač.zách., b.n.	G41.2	Komplexný čiastkový epileptický stav
G40.1	Lokal.sympt.epilepsia a epilept.synd.s jednod.fok.zách.	G41.8	Iný status epilepticus
G40.2	Lokak.sympt.epilepsia a epilept.synd.s komplex.fok.zách.	G41.9	Status epilepticus, bližšie neurčený
G40.3	Generalizovaná idiopatická epilepsia a epileptický syndróm	I67.7	Mozgová arteritída, nezatriedená inde
G40.4	Iná generalizovaná epilepsia a epileptický syndróm	P90	Krče [konvulzie] u novorodenca
G40.5	Osobitný epileptický syndróm		

Diagnóza B76-2

G41.0	Status epilepticus grand mal	G41.8	Iný status epilepticus
G41.1	Status epilepticus petit mal	G41.9	Status epilepticus, bližšie neurčený
G41.2	Komplexný čiastkový epileptický stav		

Ved ajšia diagnóza B76-3

Q00.0	Anencefália	Q04.4	Septooptická dysplázia
Q00.1	Kraniorachischíza	Q04.5	Megalencefália
Q00.2	Iniencefália	Q04.6	Vrodená cysta mozgu
Q01.0	Čelová encefalokéla	Q04.8	Iná vrodená chyba mozgu, bližšie určená
Q01.1	Nosovočelová encefalokéla	Q04.9	Vrodená chyba mozgu, bližšie neurčená
Q01.2	Okcipitálna encefalokéla	Q05.0	Krčná spina bifida s hydrocefalom
Q01.8	Encefalokéla na inom mieste	Q05.1	Hrudníková spina bifida s hydrocefalom
Q01.9	Encefalokéla, bližšie neurčená	Q05.2	Drieková spina bifida s hydrocefalom
Q02	Mikrocefália	Q05.3	Krížová spina bifida s hydrocefalom
Q03.0	Chyby mozgového mokovodu	Q05.4	Spina bifida s hydrocefalom, b.n.
Q03.1	Atrézia priestredného a boč.otvoru štvrtej komory	Q05.5	Krčná spina bifida bez hydrocefalu
Q03.8	Iný vrodený hydrocefalus	Q05.6	Hrudníková spina bifida bez hydrocefalu
Q03.9	Vrodený hydrocefalus, bližšie neurčený	Q05.7	Drieková spina bifida bez hydrocefalu
Q04.0	Vrodená chyba corpus callosum	Q05.8	Krížová spina bifida bez hydrocefalu
Q04.1	Arinencefália	Q05.9	Spina bifida (rázštep chrbtice), bližšie neurčená
Q04.2	Holoprocencefália	Q06.0	Amyélie
Q04.3	Iná redukčná deformita mozgu	Q06.1	Hypoplázia a dysplázia miechy

Q06.2	Diastematomyélie	Q06.9	Vrodená chyba miechy, bližšie neurčená
Q06.3	Iná vrodená chyba konského chvosta (cauda equina)	Q07.0	Arnoldov-Chiarího syndróm
Q06.4	Hydromyélie	Q07.8	Iná vrodená chyba nervovej sústavy, bližšie určená
Q06.8	Iná vrodená chyba miechy, bližšie určená	Q07.9	Vrodená chyba nervovej sústavy, bližšie neurčená

Ved ajšia diagnóza B76-4

G31.81	Mitochondriová cytopatia	G31.88	Iná degeneratívna choroba nervovej súst., bliž. urč.
G31.82	Demencia s Lewyho telieskami		

Výkon B76-5

1a510.3‡ Komplexná diagnostika epilepsie pri komplik. epilepsii

Výkon B76-6

1a510.0‡	Predoper. video EEG intenzív. dg. pri epilepsii, neinvazívna	8v112‡	Komplexná liečba ťažkej epilepsie: najm. 14-20 dní
1a510.1‡	Predoper. video EEG intenzív. dg. pri epilepsii, invazívna	8v113‡	Komplexná liečba ťažkej epilepsie: najm. 21 dní
8v111‡	Komplexná liečba ťažkej epilepsie: najm. 7-13 dní		

Výkon B76-7

1a402.1‡	Elektroencefalografia [EEG], po spánk. deprivácii	1a402.4‡	Amplitúdová integrovaná elektroencefalografia [aEEG]
1a402.2‡	Elektroencefalografia [EEG], video EEG záz. n.	8u110‡	Monitorovanie EEG počas anest. a v intenzívnej star.

ADRG B77 Bolesti hlavy

HDg v tabu ke B77-1

DRG B77Z Bolesti hlavy**Hlavná diagnóza B77-1**

G43.0	Migréna bez aury [bežná migréna]	G44.1	Bolesť hlavy cievneho pôvodu, nezatriedená inde
G43.1	Migréna s aurou [klasická migréna]	G44.2	Tenzná bolesť hlavy
G43.2	Status migraenosus [migrénový stav]	G44.3	Chronická poúrazová bolesť hlavy
G43.3	Komplikovaná migréna	G44.4	Bolesť hlavy zapríčinená liekmi, nezatriedená inde
G43.8	Iná migréna	G44.8	Iný syndróm bolesti hlavy, bližšie určený
G43.9	Migréna, bližšie neurčená	G97.1	Iná reakcia na spinálnu a lumbálnu punkciu
G44.0	Syndróm klastrovej bolesti hlavy	R51	Bolesť hlavy

ADRG B78 Intrakraniálne poranenie

HDg v tabu ke B78-1

DRG B78A Intrakraniálne poranenie, KIZS > 184 bodov alebo s UPV > 24 hod. alebo s komplikujúcou diagnózou

Diagnóza v tabu ke B78-2 alebo výk. v tabu ke B20-7 alebo UPV > 24 hod.

DRG B78B Intrakraniálne poranenie, KIZS < 185 bodov alebo s UPV < 25 hod. alebo bez komplikujúcej diagnózy**Hlavná diagnóza B78-1**

S06.1	Poúrazový opuch mozgu	S06.33	Ložiskový hematóm mozgu
S06.20	Difúzne poranenie mozgu a mozočka, bližšie neurčené	S06.34	Ložiskový hematóm mozočka
S06.21	Difúzne pomliaždenie mozgu	S06.38	Iné ložiskové poranenie mozgu a mozočka
S06.22	Difúzne pomliaždenie mozočka	S06.4	Epidurálne krvácanie
S06.23	Viaceré vnútromozgové a mozočkové hematómy	S06.5	Subdurálne krvácanie po úraze
S06.28	Iné difúzne poranenie mozgu a mozočka	S06.6	Subarachnoidálne krvácanie po úraze
S06.30	Ložiskové poranenie mozgu a mozočka, bližšie neurčené	S06.8	Iné vnútrolebkové poranenie
S06.31	Ložiskové pomliaždenie mozgu	S06.9	Vnútrolebkové poranenie, bližšie neurčené
S06.32	Ložiskové pomliaždenie mozočka		

Diagnóza B78-2

G93.6	Opuch mozgu	S06.33	Ložiskový hematóm mozgu
S06.1	Pouřazový opuch mozgu	S06.34	Ložiskový hematóm mozočka
S06.21	Difúzne pomliaždenie mozgu	S06.71	Bezvedomie pri poranení lebky a mozgu,30 min.až 24hod.
S06.22	Difúzne pomliaždenie mozočka	S06.72	Bezvedom.s poran.lebky a mozgu,viac ako24 h,návrat pôv.st.v.
S06.23	Viaceré vnútromozgové a mozočkové hematómy	S06.73	Bezvedom.,poranením leb.a mozgu,viac ako24hod.,bez náv.r.p.s.v.
S06.31	Ložiskové pomliaždenie mozgu		
S06.32	Ložiskové pomliaždenie mozočka		

Výkon B20-7

Pozri stranu 303.

ADRG B79 Zlomeniny lebky

HDg v tabu ke B79-1

DRG B79Z Zlomeniny lebky**Hlavná diagnóza B79-1**

P13.0	Zlomenina lebky zapríčinená poranením pri pôrode	S02.8	Zlomenina inej kosti lebky a tváre
S02.0	Zlomenina lebkovej klenby	S02.9	Zlomenina kosti lebky a tváre,blížšie neurčená časť
S02.1	Zlomenina spodiny lebky	T02.00	Zlomeniny postih.hlavu aj krk,zatv./bez b.u.
S02.3	Zlomenina spodiny očnénice	T02.01	Zlomeniny postihujúce hlavu aj krk, otvorené
S02.7	Viaceré zlomeniny lebky a tvárových kostí		

ADRG B80 Iné poranenia hlavy

HDg v tabu ke B80-1

DRG B80Z Iné poranenia hlavy**Hlavná diagnóza B80-1**

S06.0	Otras mozgu	Z03.3	Pozorovanie pri podozrení na nervovú chorobu
S09.9	Poranenie hlavy,blížšie neurčené		

ADRG B81 Iné ochorenia nervového systému

HDg v tabu ke B81-1

DRG B81A Iné ochorenia nervového systému s komplexnou diagnózou

HDg v tabu ke B81-2

DRG B81B Iné ochorenia nervového systému bez komplexnej diagnózy**Hlavná diagnóza B81-1**

A88.1	Epidemické vertigo	F71.9	Stred.ťažká duš.zaost.bez údajov o poruche správania
B02.2	Zoster s postihnutím iných častí nervovej sústavy	F72.0	Tažká duševná zaost.bez por.správ./s min.por.správ.
D18.02	Hemangióm intrakraniálny	F72.1	Tažká duševná zaost.s význ.por.správ.a s potr.pozor./lieč.
F70.0	Mierna duševná zaost.bez por.správ./s min.por.správ.	F72.8	Ťažká duševná zaostalosť s inou poruchou správania
F70.1	Mierna duševná zaost.s význ.por.správ.a s potr.pozor./lieč.	F72.9	Tažká duševná zaost.bez údajov o poruche správania
F70.8	Mierna duševná zaostalosť s inou poruchou správania	F73.0	Hlboká duševná zaost.bez por.správ./s min.por.správ.
F70.9	Mierna duševná zaost.bez údajov o por.správania	F73.1	Hlboká duševná zaost.s význ.por.správ.a s potr.pozor./lieč.
F71.0	Stred.ťažká duš.zaost.bez por.správ./s min.por.správ.	F73.8	Hlboká duševná zaostalosť s inou poruchou správania
F71.1	Stred.ťažká duš.zaost.s význ.por.správ.,s potr.pozor./lieč.	F73.9	Hlboká duševná zaost.bez údajov o por.správ.
F71.8	Stredne ťažká duševná zaost.s inou poruchou správania	F74.0	Disociácia inteligencie,bez por.správ./s min.por.

F74.1	Disociácia intelligen.s význ.por.správ.,s potreb.pozor./lieč.	Q01.1	Nosovočelová encefalokéla
F74.8	Disociácia inteligencie s inou poruchou správania	Q01.2	Okcipitálna encefalokéla
F74.9	Disociácia inteligencie,bez udania poruchy správania	Q01.8	Encefalokéla na inom mieste
F78.0	Iná duševná zaost.bez poruchy správ./s min.por.správ.	Q01.9	Encefalokéla,blížšie neurčená
F78.1	Iná duševná zaost.s význ.por.správ.,s pot. pozor./lieč.	Q02	Mikrocefália
F78.8	Iná duševná zaostalost' s inou poruchou správania	Q03.0	Chyby mozgového mokovodu
F78.9	Iná duševná zaost.bez údajov o poruche správania	Q03.1	Atrézia prístredného a boč.otvoru štvrtej komory
F79.0	Duševná zaost.blíž.neurč.bez por.správ./s min.por.správ.	Q03.8	Iný vrodený hydrocefalus
F79.1	Duševná zaost.blíž.neurč.s význ.por.správ.,s pot.pozor./lieč.	Q03.9	Vrodený hydrocefalus, bližšie neurčený
F79.8	Duševná zaost.blíž.neurč.s inou poruchou správania	Q04.0	Vrodená chyba corpus callosum
F79.9	Duševná zaost.blíž.neurč.bez údajov o poruche správ.	Q04.1	Arinencefália
F95.0	Prechodná tiková porucha	Q04.2	Holoprocencefália
F95.1	Chronická pohybová alebo hlasová tiková porucha	Q04.3	Iná redukčná deformita mozgu
F95.2	Zmiešaná hlasová a rôznorodá pohybová tiková porucha	Q04.4	Septooptická dysplázia
F95.8	Iná tiková porucha	Q04.5	Megalencefália
F95.9	Tiková porucha,blížšie neurčená	Q04.6	Vrodená cysta mozgu
F98.5	Zajakavosť	Q04.8	Iná vrodená chyba mozgu,blížšie určená
F98.6	Brlavosť[tumultus sermonis,ponáhľavá reč]	Q04.9	Vrodená chyba mozgu,blížšie neurčená
G08	Intrakran.a intrasp.in.flebitída a tromboflebitída	Q05.0	Krčná spina bifida s hydrocefalom
G24.3	Spastický tortikolis	Q05.1	Hrudníková spina bifida s hydrocefalom
G24.4	Idiopatická orofaciálna dystónia	Q05.2	Drieková spina bifida s hydrocefalom
G24.8	Iná dystónia	Q05.3	Krížová spina bifida s hydrocefalom
G24.9	Dystónia, bližšie neurčená	Q05.4	Spina bifida s hydrocefalom,b.n.
G25.0	Esenciálny tremor	Q05.5	Krčná spina bifida bez hydrocefalu
G25.1	Tremor zapríčinený liekom	Q05.6	Hrudníková spina bifida bez hydrocefalu
G25.2	Iná bližšie určená forma tremoru	Q05.7	Drieková spina bifida bez hydrocefalu
G25.6	Tiky zapr.liekom a iné tiky organického pôvodu	Q05.8	Krížová spina bifida bez hydrocefalu
G47.4	Narkolepsia a kataplexia	Q05.9	Spina bifida (rázštep chrbtice),bližšie neurčená
G60.1	Rešumova choroba	Q06.0	Amyélie
G71.1	Myotonická porucha	Q06.1	Hypoplázia a dysplázia miechy
G72.0	Myopatia zapríčinená liekmi	Q06.2	Diastematomyélie
G72.1	Alkoholová myopatia	Q06.3	Iná vrodená chyba konského chvosta (cauda equina)
G72.2	Myopatia zapríčinená inými toxickými látkami	Q06.4	Hydromyélie
G72.9	Myopatia,blížšie neurčená	Q06.8	Iná vrodená chyba miechy,blížšie určená
G83.1	Monoparéza a monoplégia dolnej končatiny	Q06.9	Vrodená chyba miechy,blížšie neurčená
G83.2	Monoparéza a monoplégia hornej končatiny	Q07.0	Arnoldov-Chiariho syndróm
G83.3	Monoparéza a monoplégia,blížšie neurčená	Q07.8	Iná vrodená chyba nervovej sústavy,blížšie určená
G83.9	Paralytický syndróm,blížšie neurčený	Q07.9	Vrodená chyba nervovej sústavy,blížšie neurčená
G90.1	Familiárna dysautómia [Rileyho-Dayov syndróm]	Q28.00	Vrod.artériovenózna aneurizma precerebrálnych ciev
G92	Toxická encefalopatia	Q28.01	Vrodená artériovenózna fistula precerebrálnych ciev
G93.0	Mozgová cysta	Q28.08	Iná vrod.artériovenózna chyba precerebrálnych ciev
G93.2	Benigna intrakraniálna hypertenzia	Q28.09	Vrod.artériovenózna chyba precerebrálnych ciev,b.n.
G93.7	Reyeov syndróm	Q28.10	Vrodená aneurizma precerebrálnych ciev
G96.0	Presakovanie mozgovomiechového moku	Q28.11	Vrodená fistula precerebrálnych ciev
G96.1	Choroba mozgových a miechových plien,n.i.	Q28.18	Iná vrodená chyba precerebrálnych ciev
G97.0	Presakovanie mozgovomiechového moku po spinálnej punkcii	Q28.19	Vrod.chyba precerebrálnych ciev,b.n.
G97.2	Vnútrolebková hypotenzia po komorovom skrate	Q28.20	Vrodená artériovenózna aneurizma cerebrálnych ciev
G97.80	Pooperačná likvorea	Q28.21	Vrodená artériovenózna fistula cerebrálnych ciev
G97.81	Pooperačný(cerebelárny)mutizmus	Q28.28	Iná vrodená artériovenózna chyba cerebrálnych ciev
G97.88	Iná choroba nervovej sústavy po lekárskom výkone	Q28.29	Vrod.artériovenózna malformácia cerebrálnych ciev,b.n.
G97.9	Choroba nervovej sústavy po lekárskom výkone,b.n.	Q28.30	Vrodená aneurizma cerebrálnych ciev
H47.1	Opuch papily zrakového nervu,blížšie neurčený	Q28.31	Vrodená fistula cerebrálnych ciev
H47.4	Choroba chiasma opticum	Q28.38	Iná vrodená chyba cerebrálnych ciev
H47.5	Choroba iných častí zrakových dráh	Q28.39	Vrodená chyba cerebrálnych ciev, bližšie neurčená
H47.6	Choroba kôrového zrakového centra	Q76.0	Skrytý rázštep chrbtice [Spina bifida occulta]
H47.7	Choroba zrakových dráh,blížšie neurčená	Q85.0	Neurofibromatóza (benigna)
H51.2	Internukleárna oftalmoplégia	Q85.1	Tuberózna skleróza
I67.5	Syndróm moyamoya	Q90.0	Trizómia 21,meiotická nondisjunkcia
I67.6	Nehnisová trombóza intrakraniálneho žilového systému	Q90.1	Trizómia 21,mozaicizmus (mitotická nondisjunkcia)
I72.0	Aneurizma a disekcia krčnej tepny	Q90.2	Trizómia 21,translokácia
I72.5	Aneurizma a disekcia i.prívod.mozg.tep.	Q90.9	Downov syndróm,blížšie neurčený
P21.0	Ťažká pôrodná asfyxia	Q91.0	Trizómia 18,meiotická nondisjunkcia
P21.1	Lahká a stredná pôrodná asfyxia	Q91.1	Trizómia 18,mozaicizmus (mitotická nondisjunkcia)
P21.9	Pôrodná asfyxia,blížšie neurčená	Q91.2	Trizómia 18,translokácia
P91.3	Mozgová dráždivosť novorodencov	Q91.3	Edwardsov syndróm,blížšie neurčený
P94.2	Vrodená svalová hypotónia	Q91.4	Trizómia 13,meiotická nondisjunkcia
Q00.0	Anencefália	Q91.5	Trizómia 13,mozaicizmus (mitotická nondisjunkcia)
Q00.1	Kraniorachischiza	Q91.6	Trizómia 13,translokácia
Q00.2	Iniencefália	Q91.7	Patauov syndróm,blížšie neurčený
Q01.0	Čelová encefalokéla	Q93.0	Kompletná chromoz. monoizómia,meiotická nondisjunkcia

Q93.1	Kompletná chromoz.monozómia,mozaicizmus	R29.8	Iný a bliž.neurč.subj.a obj.príz.post.nerv.sval.a kostr.súst.
Q93.2	Prsteňovitý alebo dicentrický chromozóm	R43.0	Anosmia
Q93.3	Delécia krátkeho ramena chromozómu 4	R43.1	Parosmia
Q93.4	Delécia krátkeho ramena chromozómu 5	R43.2	Parageusia
Q93.5	Iná delécia časti chromozómu	R43.8	Iné a bližšie neurčené poruchy čuchu a chuti
Q93.6	Delécia viditeľná iba v prometafáze	R47.0	Dysfázia a afázia
Q93.7	Delécia s inou komplexnou prestavbou	R47.1	Dysartria a anartria
Q93.8	Iná delécia autozómov	R47.8	Iná a bližšie neurčená porucha reči
Q93.9	Delécia autozómov,bližšie neurčená	R83.0	Abnormál.nál.v mozg.-miech.moku:abn.hodn.enzým.
R06.80	Akútna život ohrozujúca príhoda v dočenskom veku	R83.1	Abnormál.nál.v mozg.-miech.moku:abn.hodn.hormón.
R20.0	Necitlivosť kože	R83.2	Abnormál.nál.v mozg.-miech.moku:abn.h.liek.a biol.akt.l.
R20.1	Znížená citlivosť [hypestézia] kože	R83.3	Abnormál.nál.v mozg.-miech.moku:abn.hodn.lát.nemed.p.
R20.2	Kožné parestézie	R83.4	Abnormál.nál.v mozg.-miech.moku:abn.imun.nál.
R20.3	Zvýšená citlivosť [hyperestézia] kože	R83.5	Abnormál.nál.v mozg.-miech.moku:abn.mikrob.nál.
R20.8	Iná porucha kožnej citlivosti,bližšie určená	R83.6	Abnormál.nál.v mozg.-miech.moku:abn.cytol.nál.
R25.0	Abnormálne pohyby hlavy	R83.7	Abnormál.nál.v mozg.-miech.moku:abn.hist.nál.
R25.1	Trasľavosť [tremor],bližšie neurčená	R83.8	Abnormál.nál.v mozg.-miech.moku:iný ab.nál.
R25.3	Fascikulácia	R83.9	Abnormál.nál.v mozg.-miech.moku:b.n.abn.nál.
R25.8	Iné a bližšie neurčené abnormálne mimovôľové pohyby	R90.0	Vnútrolebkový rozpínavý proces
R26.0	Ataktická chôdza	R90.8	Iné abnormálne nálezy pri dg.zobrazovaní CNS
R26.1	Paralytická chôdza	R93.0	Abnorm.nález pri dg.zobrazení lebky a hlavy,nezatriedený inde
R26.8	Iná chôdza a pohyblivosť (mobility),b.n.	R94.0	Abnormálne výsledky funkčných vyšetrení CNS
R27.0	Ataxia, bližšie neurčená	R94.1	Abnormálne výsledky funkčných vyš.perif.nerv.súst.a zmysl.org.
R27.8	Iná a bližšie neurčená porucha koordinácie	R95.0	Syndróm náhlej smrti dojčťa [SIDS] so zmienkou o pitve
R29.1	Meningizmus	R95.9	Syndróm náhlej smrti dojčťa [SIDS] bez zmienky o pitve
R29.2	Abnormálny reflex	S04.0	Poranenie zrkového nervu(n.opticus) a zrkových dráh
R29.3	Porucha držania tela	T85.0	Mechanická komplik.zapríč.vnútrolebkovou komor.skratkou
R29.5	Neurologický neglect syndróm	T85.1	Mechanická komplik.zapríč.implant.elekt.nerv.súst.
R29.6	Náchylnosť k pádom, nezatriedená inde	T85.81	Iná kompl.zapr.vnút.prot.,impl./transpl.,v nerv.súst.

Hlavná diagnóza B81-2

G08	Intrakran.a intrasp.in.flebitída a tromboflebitída	Q04.3	Iná redukčná deformita mozgu
I67.5	Syndróm moyamoya	Q04.6	Vrodená cysta mozgu
I67.6	Nehnisová trombóza intrakraniálneho žilového systému	Q04.8	Iná vrodená chyba mozgu,bližšie určená
Q03.1	Atrézia prístredného a boč.otvoru štvrtej komory	Q04.9	Vrodená chyba mozgu,bližšie neurčená
Q04.0	Vrodená chyba corpus callosum		

ADRG B82 Iné ochorenia periférnych nervov

HDg v tabu ke B82-1

DRG B82Z Iné ochorenia periférnych nervov**Hlavná diagnóza B82-1**

G56.0	Syndróm karpálneho tunela	S64.3	Poranenie n.digitalis palca
G58.0	Interkostálna neuropatia	S64.4	Poranenie n.digitalis iného prsta ruky
S64.0	Poranenie n.ulnaris v úrovni zápästia a ruky	S64.7	Poranenie viacerých nervov v úrovni zápästia a ruky
S64.1	Poranenie n.medianus v úrovni zápästia a ruky	S64.8	Poranenie iného nervu v úrovni zápästia a ruky
S64.2	Poranenie n.radialis v úrovni zápästia a ruky	S64.9	Poranenie bliž.neurč.nervu v úrovni zápäs.a ruky

ADRG B84 Vaskulárne myelopatie

HDg v tabu ke B84-1

DRG B84Z Vaskulárne myelopatie**Hlavná diagnóza B84-1**

G95.1	Cievna myelopatia
-------	-------------------

ADRG B85 Degeneratívne ochorenia nervového systému alebo mozgové ochrnutia

HDg v tabu ke B48-2 alebo HDg v tabu ke B48-3

DRG B85A Degeneratívne ochorenia nervového systému s vysokokomplexnou diagnózou alebo s ve mi ačkými alebo ačkými CC, s komplexnou diagnózou

(HDg v tabu ke B85-1 alebo HDg v tabu ke B48-2 a PCCL > 2) a HDg v tabu ke B17-1

DRG B85B Degeneratívne ochorenia nervového systému s ve mi ačkými alebo ačkými CC, bez komplexnej diagnózy, bez vysokokomplexnej diagnózy

HDg v tabu ke B85-1 alebo HDg v tabu ke B48-2 a PCCL > 2

DRG B85C Degeneratívne ochorenia nervového systému bez vysokokomplexnej diagnózy bez ve mi ačkých alebo ačkých CC, s komplexnou diagnózou alebo cerebrálnym ochrnutím

HDg v tabu ke B17-1 alebo HDg v tabu ke B48-3

DRG B85D Degeneratívne ochorenia nervového systému bez vysokokomplexnej diagnózy, bez ve mi ačkých alebo ačkých CC, bez komplexnej diagnózy**Hlavná diagnóza B48-2**

Pozri stranu 311.

Hlavná diagnóza B48-3

Pozri stranu 312.

Hlavná diagnóza B85-1A81.0 Creutzfeldtova-Jakobova choroba
G23.2 Striatonigrálna degenerácia

G90.3 Multisystémová degenerácia

Hlavná diagnóza B17-1

Pozri stranu 225.

ADRG B86 Kompresia miechy, bližšie neur ená a choroba miechy, bližšie neur ená

HDg v tabu ke B86-1

DRG B86Z Kompresia miechy, bližšie neur ená a choroba miechy, bližšie neur ená**Hlavná diagnóza B86-1**

G95.2 Kompresia miechy, bližšie neur ená

G95.9 Choroba miechy, bližšie neur ená

ADRG-skupiny 901, 902**OP-výkony nesúvisiace s HDg**

OP-výkony nesúvisiace s HDg

DRG-skupiny 901A, 901B, 901C, 901D, 902Z

MDC 02

Choroby oka

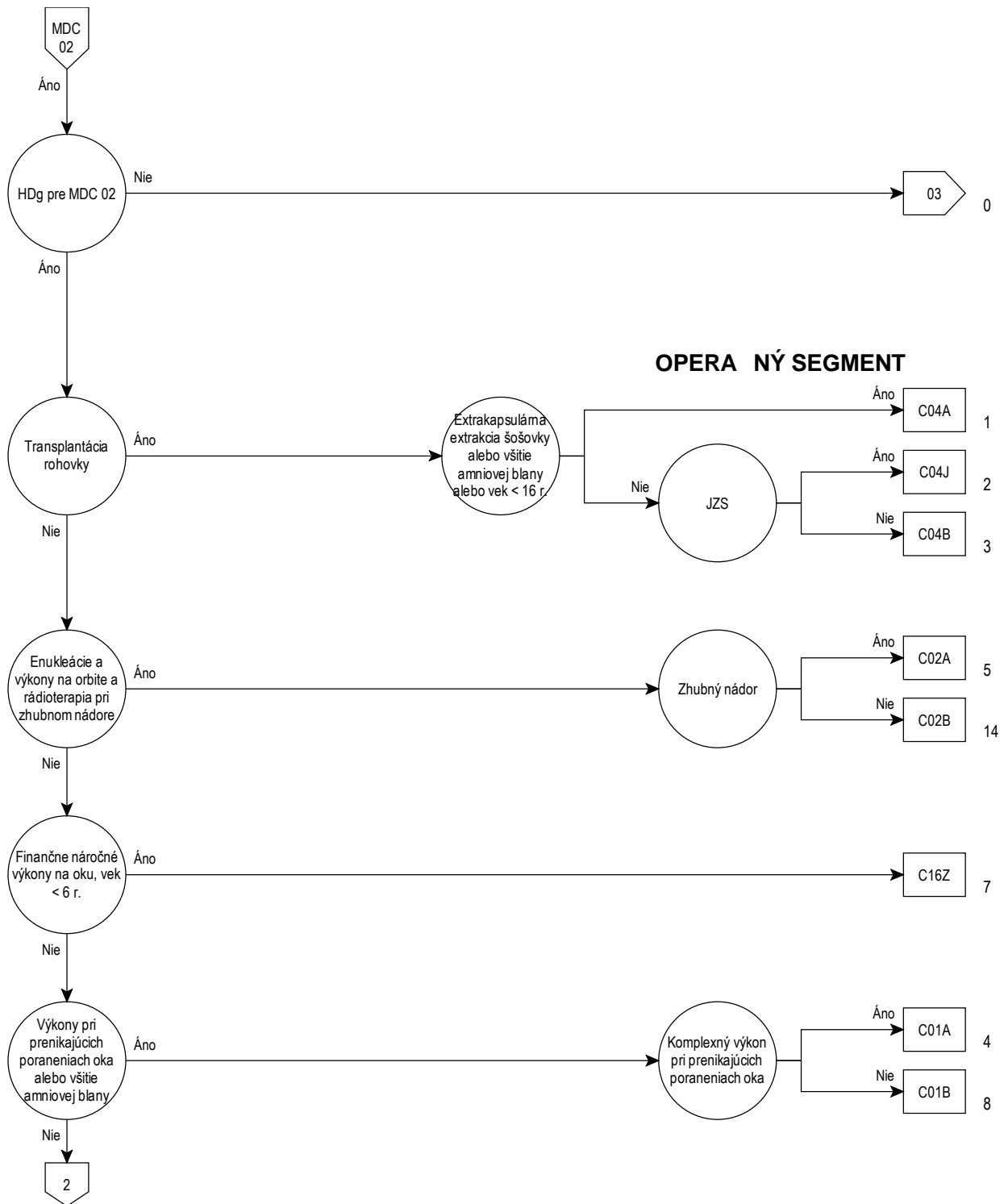

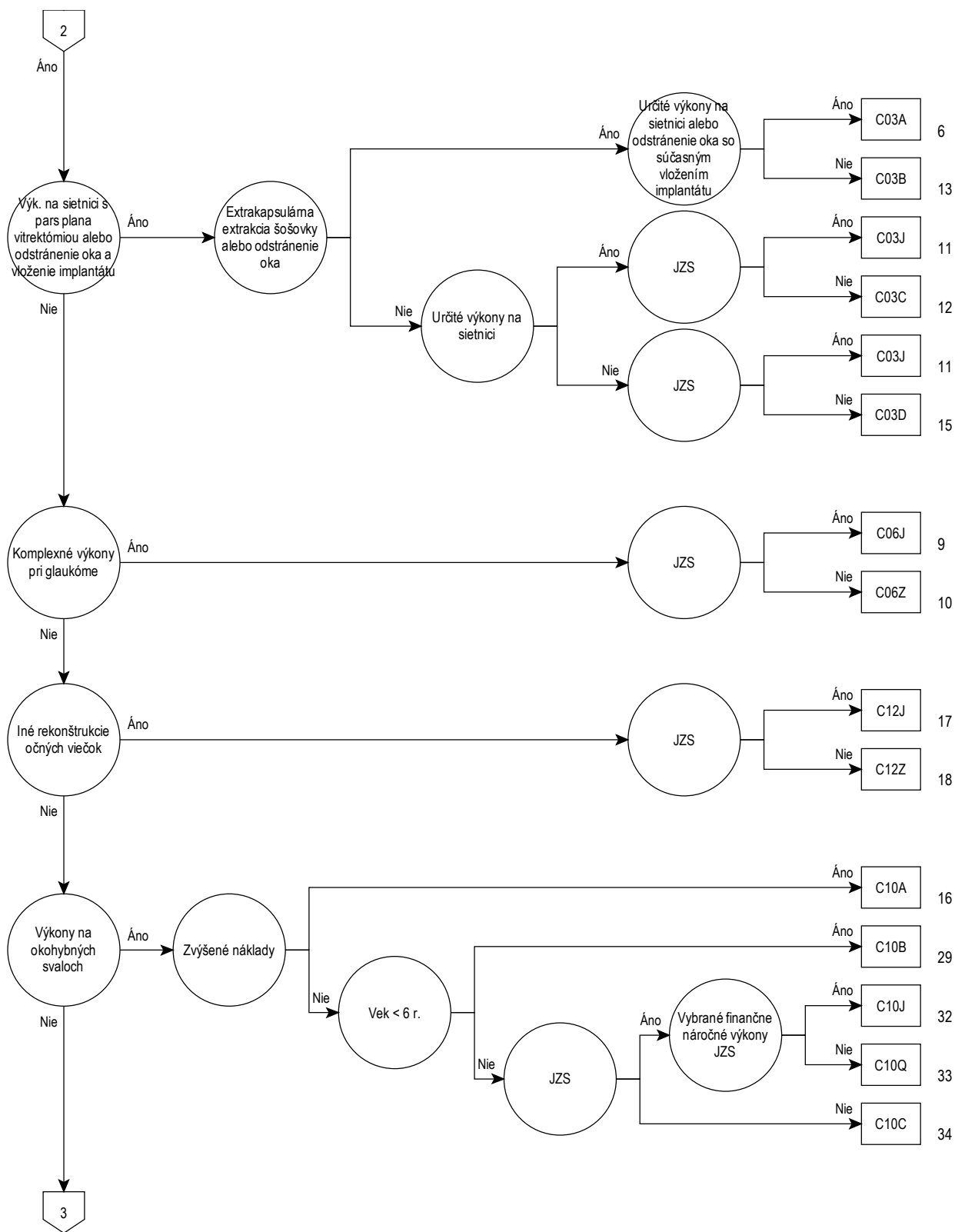

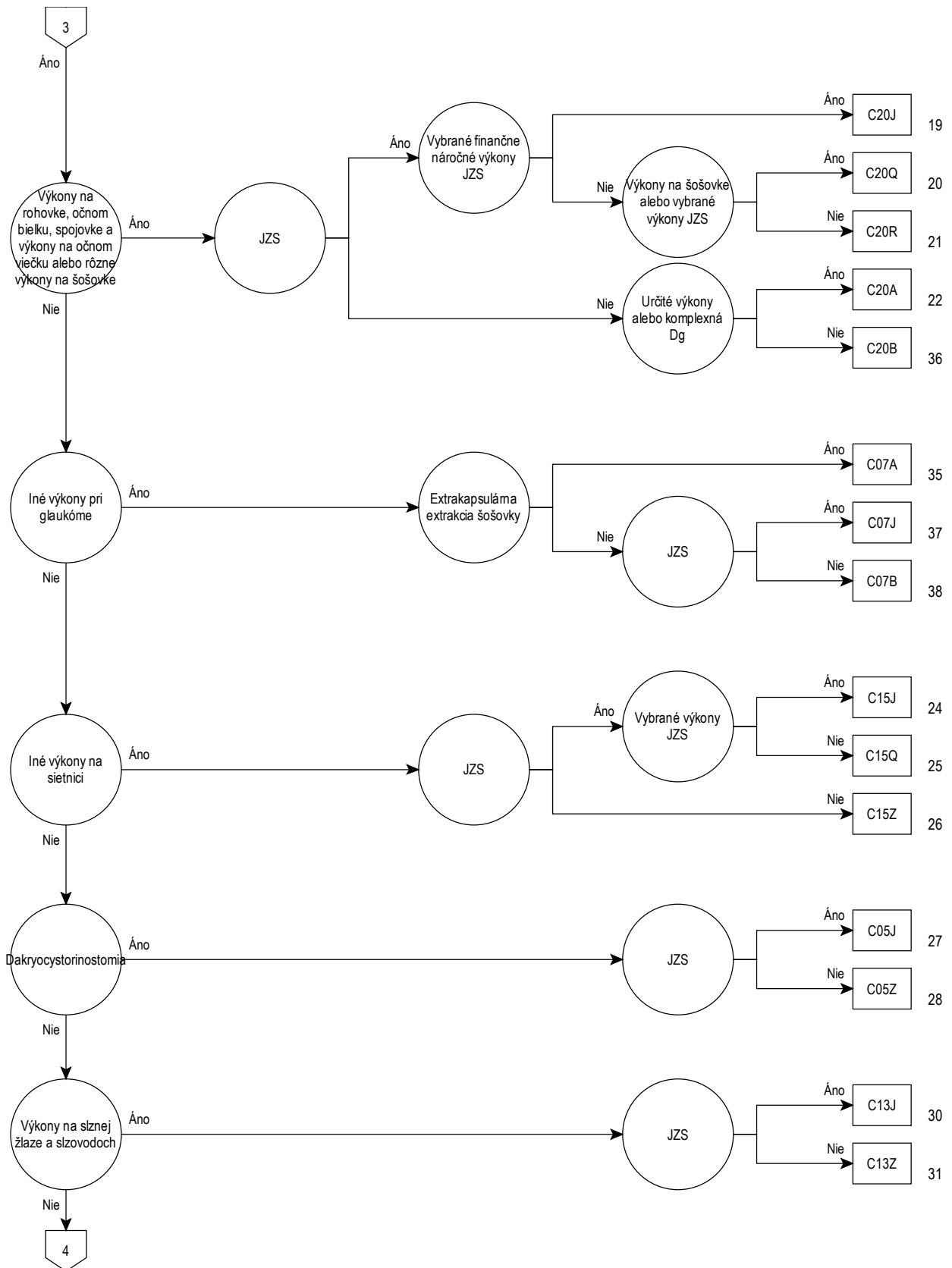

02

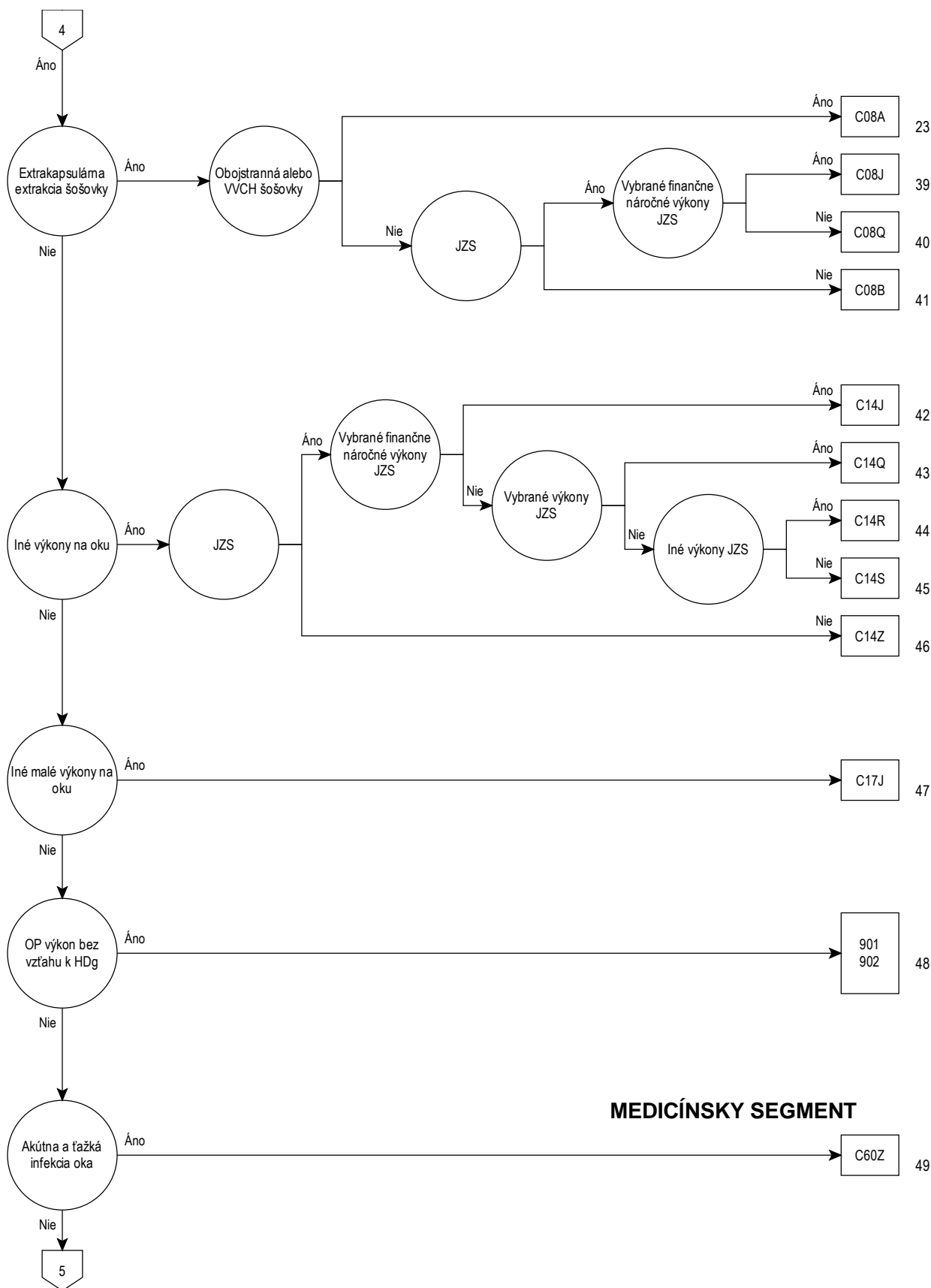

MEDICÍNSKY SEGMENT

02

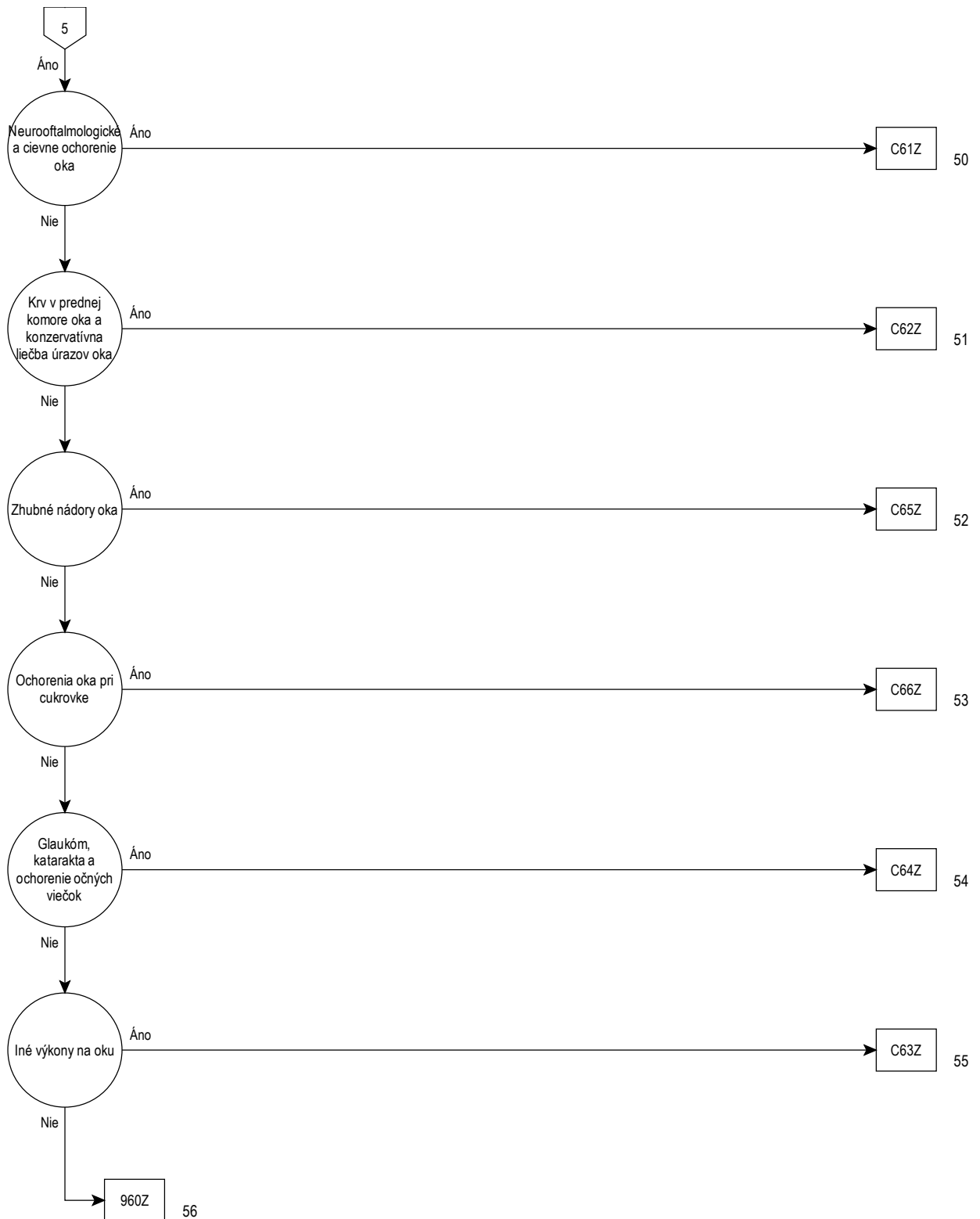

Rozhodovacia logika MDC 02

HDg v tabu ke MDC02-0

Hlavná diagnóza pre MDC 02 (MDC02-0)

A18.5	Tuberkulóza oka	H00.0	Hordeolum a iný hlboký zápal mihalnice
A50.3	Neskorá vrodená syfilitická okulopatia	H00.1	Chalazion
A54.3	Gonokoková infekcia oka	H01.0	Blefaritída
A71.0	Trachóm, začiatkové štádium	H01.1	Neinfekčná dermatóza mihalnice
A71.1	Trachóm, aktívne štádium	H01.8	Iný zápal mihalnice, bližšie určený
A71.9	Trachóm, bližšie neurčený	H01.9	Zápal mihalnice, bližšie neurčený
A74.0	Chlamýdiový zápal spojoviek	H02.0	Entropium a trichiáza mihalnice
B00.5	Očná infekcia herpetickým vírusom	H02.1	Ektropium mihalnice
B02.3	Zosterová choroba oka	H02.2	Lagoftalmus
B30.0	Keratokonjunktivitída zapríčinená adenovírusom	H02.3	Blefarochaláza
B30.1	Konjunktivitída zapríčinená adenovírusom(H13.1*)	H02.4	Ptóza mihalnice
B30.2	Vírusová faryngokonjunktivitída(vírusová)	H02.5	Iná choroba postihujúca funkciu mihalnice
B30.3	Akútna epidemická hemorag.konjunktivitída(enterovír.)	H02.7	Iná degeneratívna choroba mihalnice a okolia oka
B30.8	Iná vírusová konjunktivitída (H13.1*)	H02.8	Iná choroba mihalnice, bližšie určená
B30.9	Vírusová konjunktivitída, bližšie neurčená	H02.9	Choroba mihalnice, bližšie neurčená
B58.0	Toxoplazmová okulopatia	H03.0	Parazitové zamorenie mihalnice pri chor.zatried.i.
B69.1	Cysticerkóza oka	H03.1	Postihnutie mihalnice pri iných infekčných chor.zatried.i.
B94.0	Následky trachómu	H03.8	Postihnutie mihalnice pri iných chorobách zatried.i.
C43.1	Maligný melanóm mihalnice vrátane očného kútika	H04.0	Dakryoadenitída
C44.1	Iný zhubný nádor kože mihalnice vrátane očného kútika	H04.1	Iná choroba slznej žľazy
C69.0	Zhubný nádor spojovky	H04.2	Epifora
C69.1	Zhubný nádor rohovky	H04.3	Akútny a bližšie neurčený zápal slzných ciest
C69.2	Zhubný nádor sietnice	H04.4	Chronický zápal slzných ciest
C69.3	Zhubný nádor cievy	H04.5	Stenóza a insuficiencia slzných ciest
C69.4	Zhubný nádor vráskovca	H04.6	Iná zmena v slzných cestách
C69.5	Zhubný nádor slznej žľazy a nosovoslzného kanála	H04.8	Iná choroba slzných orgánov
C69.6	Zhubný nádor očnice	H04.9	Choroba slzných orgánov, bližšie neurčená
C69.8	Zhub.nádor oka a očných adnexov presah.viac.obl.	H05.0	Akútny zápal očnice
C69.9	Zhubný nádor oka, bližšie neurčený	H05.1	Chronická zápalová choroba očnice
D03.1	Melanóm in situ mihalnice vrátane očného kútika	H05.2	Exoftalmus
D04.1	Karcinóm in situ kože mihalnice vrátane očného kútika	H05.3	Deformácia očnice
D09.2	Karcinóm in situ oka	H05.4	Enoftalmus
D22.1	Melanocytový névus mihalnice vrátane kútika oka	H05.5	Zadržané cudz.teleso po penetrujúcom por.očnice
D23.1	Iný nezhubný nádor kože mihalnice vrátane kútika	H05.8	Iná choroba očnice
D31.0	Nezhubný nádor spojovky	H05.9	Choroba očnice, bližšie neurčená
D31.1	Nezhubný nádor rohovky	H06.0	Choroba slzných orgánov pri chorobách z.i.
D31.2	Nezhubný nádor sietnice	H06.1	Parazitové zamorenie očnice pri chorobách z.i.
D31.3	Nezhubný nádor cievy	H06.2	Exoftalmus pri poruche funkcie štitnej žľazy (E05.-t)
D31.4	Nezhubný nádor vráskovca	H06.3	Iná choroba očnice pri chorobách zatriedených inde
D31.5	Nezhubný nádor slznej žľazy a nosovoslzného kanála	H10.0	Mukopurulentná konjunktivitída
D31.6	Nezhubný nádor očnice, bližšie neurčený	H10.1	Akútna atopická konjunktivitída
D31.9	Nezhubný nádor oka, bližšie neurčený	H10.2	Iná akútna konjunktivitída
E10.30	DM 1.tyvu:s očnými kompl.,kompENZ.	H10.3	Akútna konjunktivitída, bližšie neurčená
E10.31	DM 1.tyvu:s očnými kompl.,dekomp.	H10.4	Chronická konjunktivitída
E11.30	DM 2.tyvu:s očnými kompl.,kompENZ.	H10.5	Blefarokonjunktivitída
E11.31	DM 2.tyvu:s očnými kompl.,dekomp.	H10.8	Iná konjunktivitída
E12.30	DM spojený s podvýž.:s očnými kompl.,kompENZ.	H10.9	Konjunktivitída, bližšie neurčená
E12.31	DM spojený s podvýž.:s očnými kompl.,dekomp.	H11.0	Pterygium
E13.30	Iný DM, bliž.ur.:s očnými kompl.,kompENZ.	H11.1	Spojovková degenerácia a depozity
E13.31	Iný DM, bliž.ur.:s očnými kompl.,dekomp.	H11.2	Spojovková jazva
E14.30	DM, bliž.neu.:s očnými kompl.,kompENZ.	H11.3	Spojovkové krvácanie
E14.31	DM, bliž.neu.:s očnými kompl.,dekomp.	H11.4	Iná cievna choroba a cysta spojovky
E50.0	Nedostatok vitamínu A so xerózou spojovky	H11.8	Iná choroba spojovky, bližšie určená
E50.1	Nedost.vit.A s Bitotovými škvrnami a xerózou spojovky	H11.9	Choroba spojovky, bližšie neurčená
E50.2	Nedostatok vitamínu A s xerózou rohovky	H13.0	Filáriová infekcia spojovky (B74.-t)
E50.3	Nedostok vit.A s ulceráciou a xerózou rohovky	H13.1	Konjunktivitída pri infekčných a parazit.chor.z.i.
E50.4	Nedostatok vitamínu A s keratomaláciou	H13.2	Konjunktivitída pri iných chorobách zatried.i.
E50.5	Nedostatok vitamínu A s nočnou slepotou	H13.3	Očný pemfigoid (L12.-t)
E50.6	Nedost.vit.A s xeroftalmickými jazvami rohovky	H13.8	Iná choroba spojovky pri chorobách zatried.i.
E50.7	Iné očné prejavy nedostatku vitamínu A	H15.0	Skleritída
G24.5	Blefarospasmus	H15.1	Episkleritída
G45.32	Amaurosis fugax s komplet.úst.od 1 do 24hod.	H15.8	Iné choroby očného bielka
G45.33	Amaurosis fugax s kompletným ústupom do 1 hodiny	H15.9	Choroba očného bielka, bližšie neurčená
G45.39	Amaurosis fugax s bliž.nerč.priebehom úst.	H16.0	Vred rohovky[ulcus corneae]

H16.1	Iná povrchová keratitída bez konjunktivitidy	H31.2	Dedičná dystrofia cievy
H16.2	Keratokonjunktivitída	H31.3	Krvácanie a ruptúra cievy
H16.3	Intersticiálna a hlboká keratitída	H31.4	Odlúpenie cievy
H16.4	Neovaskularizácia rohovky	H31.8	Iná choroba cievy, bližšie určená
H16.8	Iná keratitída	H31.9	Choroba cievy, bližšie neurčená
H16.9	Keratitída, bližšie neurčená	H32.0	Chorioretinitída pri infekčných a parazit. chorobách z.i.
H17.0	Leucoma adhaerens	H32.8	Iná choroba cievy a sietnice pri chorobách z.i.
H17.1	Iný centrálny zákal rohovky	H33.0	Odlúpenie sietnice s trhlinou sietnice
H17.8	Iná jazva a zákal rohovky	H33.1	Rozštiepenie sietnice a cysty sietnice
H17.9	Jazva a zákal rohovky, bližšie neurčené	H33.2	Serózne odlúpenie sietnice
H18.0	Pigmentácie a depozity rohovky	H33.3	Trhliny sietnice bez odlúpenia
H18.1	Keratopathia bullosa	H33.4	Trakčné odlúpenie sietnice
H18.2	Iný opuch rohovky	H33.5	Iné odlúpenie sietnice
H18.3	Zmeny vo vrstvách rohovky	H34.0	Prechodná oklúzia tepny sietnice
H18.4	Degenerácia rohovky	H34.1	Oklúzia a. centralis retinae
H18.5	Hereditárna dystrofia rohovky	H34.2	Iná oklúzia tepien sietnice
H18.6	Keratokonus	H34.80	Oklúzia žily sietnice čiastočná
H18.7	Iná deformácia rohovky	H34.81	Oklúzia žily sietnice centrálna
H18.80	Erózia rohovky	H34.89	Iná oklúzia ciev sietnice
H18.81	Keratopathia neuroparalytica	H34.9	Oklúzia cievy sietnice, bližšie neurčená
H18.89	Iná choroba rohovky, bližšie určená	H35.00	Neovaskularizácie sietnice pri iných ochoreniach
H18.9	Choroba rohovky, bližšie neurčená	H35.09	Retinopatia zadnej steny oka a cievne zmeny sietnice
H19.0	Skleritída a episkleritída pri chorobách zatried. i.	H35.10	Neukončená vaskularizácia sietnice
H19.1	Herpetická keratitída a keratokonjunktivitída (B00.5†)	H35.19	Retinopatia nedonosených
H19.2	Keratitída a keratokonjunkt. pri i. infekč. a parazit. chor. z. i.	H35.2	Iná proliferatívna retinopatia
H19.8	Iná choroba očného bielka a rohovky pri chorách z. i.	H35.30	Vekom podmienená degenerácia makuly suchá forma
H20.0	Akútna a subakútna iridocyklitída	H35.31	Vekom podmienená degenerácia makuly vlhká forma
H20.1	Chronická iridocyklitída	H35.32	Poruchy vitreomakulárneho rozhrania
H20.2	Iridocyklitída zapríčinená šošovkou [fakogénna]	H35.39	Iná degenerácia makuly a zadného pólu oka
H20.8	Iná iridocyklitída	H35.4	Periférna degenerácia sietnice
H20.9	Iridocyklitída, bližšie neurčená	H35.5	Dedičná dystrofia sietnice
H21.0	Hyféma	H35.6	Krvácanie do sietnice
H21.1	Iná vaskulárna choroba dúhovky a vráskovca	H35.70	Centrálna serózna chorioretinopatia
H21.2	Degenerácia dúhovky a vráskovca	H35.79	Oddelenie vrstiev sietnice
H21.3	Cysta dúhovky, vráskovca a prednej komory	H35.8	Iná choroba sietnice, bližšie určená
H21.4	Membrány zrenice	H35.9	Choroba sietnice, bližšie neurčená
H21.5	Iný zrast a trhlina dúhovky a vráskovca	H36.00	Neproliferatívna diabetická retinopatia bez diabet. edému makuly
H21.8	Iná bližšie určená choroba dúhovky a vráskovca	H36.01	Neproliferatívna diabetická retinopatia s diabetickým edémom makuly
H21.9	Choroba dúhovky a vráskovca, bližšie neurčená	H36.02	Proliferatívna diabetická retinopatia bez diabetického edému makuly
H22.0	Iridocyklitída pri inf. a paraz. chor. z. i.	H36.03	Proliferatívna diabetická retinopatia s diabetickým edémom makuly
H22.1	Iridocyklitída pri iných chorobách zatried. i.	H36.09	Diabetická retinopatia (E10-E14, štvrtá pozícia .3†)
H22.8	Iná choroba dúhovky a vráskovca pri chor. z. i.	H36.8	Iná choroba sietnice pri chor. z. i.
H25.0	Začínajúca senilná katarakta	H40.00	Očná hypertenzia
H25.1	Senilná katarakta nukleárna [fakoskleróm]	H40.01	Očná hypertenzia pri otvorenom uhle
H25.2	Senilná katarakta, Morgagniho typ	H40.02	Očná hypertenzia pri úzkom, okludabilnom uhle
H25.8	Iná senilná katarakta	H40.03	Očná hypertenzia pri syndróme disperzie pigmentu
H25.9	Senilná katarakta, bližšie neurčená	H40.04	Očná hypertenzia pri exfoliatívnom syndróme
H26.0	Infantilná, juvenilná a presenilná katarakta	H40.09	Podозrenie na glaukóm
H26.1	Úrazová katarakta	H40.10	Primárny juvenilný glaukóm s neskorým nástupom
H26.2	Komplikovaná katarakta	H40.19	Primárny glaukóm s otvoreným uhlom
H26.3	Katarakta zapríčinená liekmi	H40.2	Primárny glaukóm so zatvoreným uhlom
H26.4	Sekundárna katarakta	H40.3	Sekundárny glaukóm po poranení oka
H26.8	Iná katarakta, bližšie určená	H40.4	Sekundárny glaukóm po zápale oka
H26.9	Zákal šošovky, bližšie neurčený	H40.5	Sekundárny glaukóm pri iných chorobách
H27.0	Afakia	H40.60	Sekundárny glaukóm zapríčinený liekmi steroidami
H27.10	Dislokácia IOL	H40.61	Sekundárny glaukóm zapríčinený liekmi antiparkinsonikami
H27.19	Dislokácia šošovky	H40.62	Sekundárny glaukóm zapríčinený liekmi antipsychotikami
H27.8	Iná choroba šošovky, bližšie určená	H40.63	Sekundárny glaukóm zapríčinený liekmi antikonvulzívami
H27.9	Choroba šošovky, bližšie neurčená	H40.64	Sekundárny glaukóm zapríčinený liekmi antidepresívami
H28.0	Diabetická katarakta (E10-E14, štvrtá pozícia .3†)	H40.65	Sekundárny glaukóm zapríčinený liekmi benzodiazepínmi
H28.1	Zákal šošovky pri i. endokrín., nutričných a metabol. chor.	H40.66	Sekundárny glaukóm zapríčinený liekmi, iné
H28.2	Zákal šošovky pri iných chorobách zatriedených inde	H40.69	Sekundárny glaukóm zapríčinený liekmi
H28.8	Iná choroba šošovky pri chorobách zatriedených inde	H40.70	Sekundárny glaukóm pigmentový
H30.0	Ložisková chorioretinitída	H40.71	Sekundárny glaukóm exfoliatívny
H30.1	Diseminovaná chorioretinitída	H40.79	Špecifický sekundárny glaukóm
H30.2	Cyclitis posterior	H40.80	Glaukóm indukovaný šošovkou
H30.8	Iná chorioretinitída		
H30.9	Chorioretinitída, bližšie neurčená		
H31.0	Chorioretinové jazvy		
H31.1	Degenerácia cievy		

H40.81	Glaukóm spojený s chirurgiou oka	H54.0	Slepota a veľmi ťažká slabozrakosť,binokulárna
H40.82	Glaukóm spojený s vnútroočnou hemorágiou	H54.1	Tažká slabozrakosť,binokulárna
H40.83	Glaukóm spojený s vnútroočným tumorom	H54.2	Stredne ťažká slabozrakosť,binokulárna
H40.84	Glaukóm spojený so zvýšeným episklerálnym venóznym tlakom	H54.3	Lahká slabozrakosť,binokulárna
H40.89	Iný glaukóm	H54.4	Slepota a veľmi ťažká slabozrakosť,monokulárna
H40.9	Glaukóm,blížšie neurčený	H54.5	Tažká slabozrakosť,monokulárna
H42.8	Glaukóm pri iných chorobách zatriedených inde	H54.6	Stredne ťažká slabozrakosť,monokulárna
H43.0	Prolaps sklovca	H54.9	Slabozrakosť binokulárna,blížšie neurčená
H43.1	Krvácanie do sklovca	H55	Nystagmus a iné nepravidelné pohyby oka
H43.2	Kryštalové depozity v sklovci	H57.0	Anomálie funkcie zrenice
H43.3	Iný zákal sklovca	H57.1	Bolesť oka
H43.8	Iná choroba sklovca	H57.8	Iná choroby oka a jeho adnexov,blížšie určené
H43.9	Choroba sklovca,blížšie neurčená	H57.9	Choroba oka a jeho adnexov,blížšie neurčená
H44.0	Hnisová endoftalmitída	H58.1	Poruchy videnia pri chorobách zatriedených inde
H44.1	Iná endoftalmitída	H58.8	Iná choroba oka a jeho adnexov,blíž. urč. pri chor.z.i.
H44.2	Degeneratívna myopia	H59.0	Afakická bulózna keratopatia po operácii katarakty
H44.3	Iná degeneratívna choroba očnej gule	H59.8	Iné choroby oka a jeho adnexov po lekárskom výkone
H44.4	Hypotónia oka	H59.9	Choroba oka a jeho adnexov po lekárs.výkone,b.n.
H44.5	Degeneratívne postihnutie očnej gule	Q10.0	Vrodená ptóza
H44.6	Zadržané(staré) vnútrooč.cudzie teleso,magnetické	Q10.1	Vrodené ektropium
H44.7	Zadržané(staré) vnútrooč.cudzie teleso,nemagnetické	Q10.2	Vrodené entropium
H44.8	Iná choroba očnej gule	Q10.3	Iná vrodená chyba mihalnice
H44.9	Choroba očnej gule,blížšie neurčená	Q10.4	Chýbanie alebo agenéza slzných orgánov
H45.0	Krvácanie do sklovca pri chorobách z.i.	Q10.5	Vrod.zúženie nosovoslného kanála
H45.1	Endoftalmitída pri chorobách zatriedených inde	Q10.6	Iná vrodená chyba slzných orgánov
H45.8	Iná choroba sklovca a očnej gule pri chor.z.i.	Q10.7	Vrodená chyba očné
H46	Zápal zrkového nervu[neuritis n.optici]	Q11.0	Cystická očná guľa
H47.0	Choroba zrkového nervu,nezatriedená inde	Q11.1	Iný anoftalmus
H47.2	Atrofia zrkového nervu	Q11.2	Mikroftalmus
H47.3	Iná choroba papily zrkového nervu	Q11.3	Makroftalmus
H48.0	Atrofia zrkového nervu pri chorách z.i.	Q12.0	Vrodený sivý zákal (katarakta)
H48.1	Retrobulbárna neuritída pri chorobách z.i.	Q12.1	Vrodená dislokácia šošovky
H48.8	Iná choroba zrkového nervu a zrak.dráh pri chor.z.i.	Q12.2	Kolobóm šošovky
H49.0	Obrna tretieho hlavového nervu[n.oculomotorius]	Q12.3	Vrodená afakia
H49.1	Ochrmutie štvrtého hlavového nervu[n.trochlearis]	Q12.4	Sférofakia
H49.2	Ochrmutie šiesteho hlavového nervu[n.abducens]	Q12.8	Iná vrodená chyba šošovky
H49.3	Kompletná vonkajšia oftalmoplégia	Q12.9	Vrodená chyba šošovky,blížšie neurčená
H49.4	Progresívna vonkajšia oftalmoplégia	Q13.0	Kolobóm dúhovky
H49.8	Iný paralytický strabizmus	Q13.1	Chýbanie dúhovky
H49.9	Paralytický strabizmus,blížšie neurčený	Q13.2	Iná vrodená chyba dúhovky
H50.0	Konvergentný konkomitantný strabizmus	Q13.3	Vrodený zákal rohovky
H50.1	Divergentný konkomitantný strabizmus	Q13.4	Iná vrodená chyba rohovky
H50.2	Vertikálny strabizmus	Q13.5	Belasá skléra
H50.3	Intermitentný konkomitantný strabizmus	Q13.8	Iná vrodená chyba predného segmentu oka
H50.4	Iný a blížšie neurčený konkomitantný strabizmus	Q13.9	Vrod.chyba predného segmentu oka,b.n.
H50.5	Heterofória	Q14.0	Vrodená chyba sklovca
H50.6	Mechanický strabizmus	Q14.1	Vrodená chyba sietnice
H50.8	Iný strabizmus,blížšie určený	Q14.2	Vrodená chyba terča zrkového nervu
H50.9	Strabizmus,blížšie neurčený	Q14.3	Vrodená chyba cievovky
H51.0	Ochrmutie konjugovaného pohľadu	Q14.8	Iná vrodená chyba zadného segmentu oka
H51.1	Nedostatočná a nadmerná konvergencia	Q14.9	Vrod. chyba zadného segmentu oka,b.n.
H51.8	Iná blížšie určená porucha binokulárnych pohybov	Q15.0	Vrodený glaukóm
H51.9	Porucha binokulárneho pohybu,blížšie neurčená	Q15.8	Iná vrodená chyba oka,blížšie určená
H52.0	Hypermetropia	Q15.9	Vrodená chyba oka,blížšie neurčená
H52.1	Myopia	R44.1	Zrakové halucinácie
H52.2	Astigmatizmus	S00.1	Pomliaždenie mihalnice a okolia oka
H52.3	Anizometropia a anizeikonia	S00.20	Iné povrch.poranenie mihalnice a okolia oka:druh poranen.b.n.
H52.4	Presbyopia	S00.21	Iné povrch.poranenie mihalnic a periokulár.oblasti:odrenina
H52.5	Porucha akomodácie	S00.22	Iné povrch.poranen.mihalnic,periokul.obl.:tvor.pluzg.
H52.6	Iná porucha refrakcie	S00.23	Iné povrch.poran.mihalnic,periokul.obl.:uštip.hmyz.,vpich
H52.7	Porucha refrakcie,blížšie neurčená	S00.24	Iné povrch.poran.mihalnic,periokul.obl.:povrch.cudz.teles
H53.0	Anoptická amblyopia [amblyopia ex anopsia]	S00.28	Iné povrchové poranenie mihalnic a periokulárnej oblasti:iné
H53.1	Subjektívna porucha videnia	S01.1	Otvorená rana mihalnice a okolia oka
H53.2	Diplopia	S05.0	Poranenie spojovky,abrázia rohovky bez zmienky o cudz.telese
H53.3	Iná porucha binokulárneho videnia	S05.1	Pomliaždenie očnej gule a tkaniv očné
H53.4	Porucha zorného poľa	S05.2	Tržná rana,roztrhnutie oka s prolapsom/stratou vnútrooč.tk.
H53.5	Porucha farebného videnia	S05.3	Tržná rana oka bez prolapsu al.straty vnútroočného tkaniva
H53.6	Nočná slepota[nyctalopia]	S05.4	Penetrujúca rana očné s cudzím telesom/bez cudzieh.telesa
H53.8	Iná zrková porucha	S05.5	Penetrujúca rana očnej gule s cudzím telesom
H53.9	Zrková porucha,blížšie neurčená	S05.6	Penetrujúca rana očnej gule bez cudzieho telesa

S05.7	Avulzia (vytrhnutie) oka	T26.5	Poleptanie mihalnice a okolia oka
S05.8	Iné poranenie oka a očnice	T26.6	Poleptanie rohovky a spojkového vaku
S05.9	Poranenie oka a očnice, bližšie neurčené	T26.7	Polept.s následnou rupt. a deštruk.očnej gule
T15.0	Cudzie teleso v rohovke	T26.8	Poleptanie iných častí oka a očných adnexov
T15.1	Cudzie teleso v spojkovom vaku	T26.9	Poleptanie bliž.neurč.časti oka a očnýchadnexov
T15.8	Cudzie teleso na i.mies.a na viac.miest.vonk.oka	T49.5	Otrava liekmi a prípravkami používanými v oftalmológii
T15.9	Cudzie teleso vo vonk.oku,miesto b.n.	T85.2	Mechanická komplik.zapríč.vnútroočnou šošovkou
T26.0	Popálenina mihalnice a okolia oka	T85.3	Mechanická komplik.zapríč.i.očnou protet.pom.,impl.a transpl.
T26.1	Popálenina rohovky a spojkového vaku	T86.83	Zlyhanie a odvrhnutie transplantovanej rohovky oka
T26.2	Popál.s následnou rupt.a deštruk.očnej gule	Z94.70	Rejekcia transplantátu rohovky
T26.3	Popálenina iných častí oka a očných adnexov	Z94.79	Stav po transplantácii rohovky
T26.4	Popál.b.n.časti oka a oč.adnexov	Z96.1	Stav po implantácii vnútroočnej šošovky

ADRG C01 Výkony pri penetrujúcom poranení oka alebo výití amniovej blany

Min. 1 diagnóza v tabu ke C01-1 a min. 1 výk. v tabu ke C01-2 alebo výk. v tabu ke C01-3 a nie [Indikácie JZS IIB] a nie [Vekové ohrani enie JZS]

DRG C01A Komplexné výkony pri penetrujúcom poranení oka

Min. 1 diagnóza v tabu ke C01-1 a min. 1 výk. v tabu ke C01-4

DRG C01B Iné výkony pri penetrujúcom poranení oka alebo výití amniovej blany**Diagnóza C01-1**

S05.2	Tržná rana,roztrhnutie oka s prolapsom/stratou vnútrooč.tk.	S05.6	Penetrujúca rana očnej gule bez cudzieho telesa
S05.3	Tržná rana oka bez prolapsu al.straty vnútroočného tkaniva	S05.7	Avulzia (vytrhnutie) oka
S05.5	Penetrujúca rana očnej gule s cudzím telesom		

Výkon C01-2

12c02↔	Biopsia spojovky bez incízie	5c131.2↔	Incízia ostatných slzných ciest a drenáž
12c03↔	Biopsia rohovky bez incízie	5c140↔	Excízia chor. tkaniva na slznom bode [punctum lacrimale]
13a10.5	Biops.s incí.intrakraniál.ciev s trepanáciou leb.kostí	5c141↔	Excízia chorého tkaniva na slznom kanáli
13a11.5	Stereotaktická biopsia intrakraniálnych ciiev	5c142↔	Excízia chorého tkaniva na slznom vaku
13c00↔	Biopsia s incíziou očnéno viečka	5c143↔	Excízia chor.tkaniva na ductus nasolacrimalis
13c01↔	Biopsia s incíziou slzných žliaz a slz.kanálikov	5c14x↔	Excízia chor.tk. na slz.vaku a ostat.slz.cestách, ostatné
13c10↔	Biopsia s incíziou slzných vývodov	5c150.0↔	Invertácia slzného bodu termokauterizáciou
13c11↔	Biopsia s incíziou dúhovky	5c150.1↔	Invertácia slzného bodu vretenovou/kosouhlu excíziou
13c12↔	Biopsia s incíziou corpus ciliare	5c150.x↔	Invertácia slzného bodu, ostatné
13c13↔	Biopsia s incíziou skléra	5c151↔	Rozšírenie slzného bodu
13c14↔	Biopsia s incíziou šošovky	5c152↔	Ostatné rekonštrukcie slzného bodu
13c15↔	Biopsia s incíziou sieťnice	5c153.0↔	Rekonštrukcia slzného kanála prstencovou intubáciou
13c16↔	Biopsia s incíziou chorioidie	5c153.1↔	Rekonštrukcia slzného kanála inou intubáciou
13c17↔	Biopsia s incíziou okoohybných svalov	5c153.x↔	Rekonštrukcia slzného kanála, ostatné
13c18↔	Biopsia s incíziou orbity	5c160.0↔	Transkutánná dakryocystorinostómia bez intubácie
13c1x↔	Biopsia s incíziou oka, ostatné	5c160.1↔	Transkutánná dakryocystorinostómia s intubáciou
13k02.0↔	Biopsia s incíziou extrakraniál.ciev hlavy a krku	5c160.x↔	Transkutánná dakryocystorinostómia, ostatné
14c00↔	Diagnostická endoskopia slzných ciest	5c161↔	Kanalikulorinostómia
15c00↔	Diagnostická punkcia a aspirácia prednej komory oka	5c162↔	Prográdna laserová dakryocystorinostómia
15c03↔	Diagnostická punkcia a aspirácia sklovca	5c163↔	Endonazálna dakryocystorinostómia
19901‡	Klinické vyšetrenie v celkovej anestézii	5c16x↔	Dakryocystorinostómia, ostatné
5c100↔	Incízia slznej žľazy bez ďalších výkonov	5c170.0↔	Konjuktivorinostómia s rekonštrukciou sliznice
5c101↔	Incízia slznej žľazy, odstr.cudz.telesa/konkrementu	5c170.1↔	Konjuktivorinostómia s kanylou
5c102↔	Incízia slznej žľazy,drenáž	5c170.x↔	Konjuktivorinostómia,ostatné
5c10x↔	Incízia slznej žľazy,ostatné	5c171.0↔	Konjuktivodakryocystostómia s plastikou sliznice
5c110↔	Parciálna excízia chorého tkaniva slznej žľazy	5c171.1↔	Konjuktivodakryocystostómia s kanylou
5c111↔	Kompletná excízia chorého tkaniva a slznej žľazy	5c171.x↔	Konjuktivodakryocystostómia, ostatné
5c120↔	Refixácia slznej žľazy	5c172↔	Rekonštrukcia ductus nasolacrimalis
5c12x↔	Iné operácie na slznej žľaze, ostatné	5c173↔	Endoskopická rekonštrukcia slzných ciest
5c130.0↔	Incízia slzného vaku bez ďalších opatrení	5c174.0↔	Endoskopická dakryocystorinostómia
5c130.1↔	Incí.z.slzného vaku s odstr.cudz.tel/konkrementu	5c174.1↔	Endoskop.dakryocystorinostómia s inzeriou stentu
5c130.2↔	Incízia slzného vaku drenážou	5c175↔	Implantácia stentu slzných ciest
5c130.x↔	Incízia slzného vaku, ostatné	5c176↔	Zavedenie trvalej /dočasnej sondy do slz.ciest
5c131.0↔	Incízia ostatných slzných ciest, ostatné	5c17x↔	Iná rekonštrukcia slzných ciest,ostatné
5c131.1↔	Inc.ostat.slz.ciest s odstr.cudzieho tel. alebo konkrementu	5c190.0↔	Prechodný uzáver slzného bodu

5c190.1↔	Permanentný uzáver slzného bodu	5c26x↔	Iná rekonštrukcia očných viečok, ostatné
5c191↔	Výmena kanyly na slzných cestách vrátane repozície	5c270↔	Elevácia obočia
5c192↔	Odstránenie kanyly na slzných cestách	5c271↔	Blefaroplastika horného viečka
5c193↔	Odstránenie intubácie slzných ciest	5c272↔	Blefaroplastika dolného viečka
5c194↔	Odstránenie prechodného uzáveru slzného bodu	5c273↔	Odstránenie tukového prolapsu orbity
5c19x↔	Iné operácie na slzných cestách, ostatné	5c280.0↔	Vertikál.predĺženie horného viečka Z-plastikou
5c210.0↔	Povrch.excizia chor.tk.oč.viečka bez zasiahn. okraja viečka	5c280.1↔	Vertikálne predĺženie horného viečka transplantátom
5c210.1↔	Povrch.exc.chor.tk.oč. viečka so zasiahn. okraja viečka	5c280.2↔	Vertikál.predĺž.hor.viečka recesiou retraktora hor.viečka
5c211.0↔	Povrch.excí.ch.tk.oč.viečka histogr.kontr.b.zas.okr.viečka	5c280.3↔	Vertik.predĺž.hor.viečka ektómiou Muller.svalov [m.tars.s]
5c211.1↔	Povrch.excí.ch.tk.oč.viečka histogr.kontrol.so.zas.okr.viečka	5c280.x↔	Vertikálne predĺženie horného viečka, ostatné
5c212.0↔	Hlboká exc.chor.tk.oč.viečka bez zasiahnutia okraja viečka	5c281↔	Vertikálne predĺženie dolného viečka
5c212.1↔	Hlboká exc.chor.tk.oč.viečka so zasiahnutím okraja viečka	5c28x↔	Vertikálne predĺženie viečka, ostatné
5c213.0↔	Hlb.exc.ch.tk.oč.viečka histogr.kontr.bez zasiah.okr.viečka	5c290↔	Fixácia závaží na očné viečko
5c213.1↔	Hlb.exc.ch.tk.oč.viečka histogr.kontr.so zas.okraja viečka	5c29x↔	Iné operácie na očné viečko, ostatné
5c220.0↔	Tarsorhafia bez excízie okraja viečka	5c300↔	Resekcia na priamom očné sval
5c220.1↔	Tarsorhafia s excíziou okraja viečka	5c301↔	Zvrásnenie (ohyb) na priamom očné sval
5c221↔	Mediálna kantopexia	5c302↔	Premiestnenie dopredu na priamom očné sval
5c222↔	Laterálna kantopexia	5c303↔	Kombi.z resek.zvrásn. a/al.premiest.dopredu na priam.oč.sv.
5c223↔	Kantotómia	5c30x↔	Spevňujúce zákroky na priamom očné sval, ostatné
5c224.0↔	Korekčná operácia v oblasti epikantu, Y-V plastika	5c310↔	Jednoduché spätné premiest. na priamom očné sval
5c224.1↔	Korekčná operácia v oblasti epikantu, dvojitá Z-plastika	5c311↔	Spätný presun na slučky na priamom očné sval
5c224.x↔	Korekčná operácia v oblasti epikantu, ostatné	5c312↔	Tenotómia, myotómia a myektómia na priamom očné sval
5c225↔	Otvorenie tarsorhafie	5c313↔	Parciálna tenotómia a myotómia na priamom očné sval
5c22x↔	Operácie na kantuse a epikantuse, ostatné	5c314↔	Spätný presun s interponátom na priamom očné sval
5c230↔	Korekčné operácie entropia a extropia termokoaguláciou	5c31x↔	Oslabujúce zákroky na priamom očné sval, ostatné
5c231↔	Korekčné OP entropia a extropia pomocou nalož.stehov	5c320↔	Jednoduchá myopexia
5c232↔	Korekč.OP entropia a extrop. ,horiz.skrát.oč.viečok	5c321↔	Myopexia kombin.dalšími opatr.na tom istom (oč.) sval
5c233↔	Korekč.OP entropia a extropia pom.retraktorov oč.viečok	5c330↔	Transpozícia celého priameho očného svalu
5c234↔	Korekč.OP entropia a extropia transplant.al.implantáciou	5c331↔	Transpozícia časti priameho očného svalu
5c235↔	Kor.OP entropia a extropia plastikou s posun/záhyb	5c340↔	Resekcia na šikmom očné sval
5c236↔	Kor.OP entropia a extropia repozíciou pred.lam.viečka	5c341↔	Zahnutie na šikmom očné sval
5c23x↔	Korekčné operácie entropia a extropia, ostatné	5c342↔	Predsunutie na šikmom očné sval
5c240↔	Resekcia tarsu pri blefaroptóze	5c343↔	Kombi.res. a zahnutia a/alebo predsun.na šikmom oč.svale
5c241↔	Ohyb levatora aponeurózy pri blefaroptóze	5c34x↔	Posilňujúce zákroky na šikmom očné sval, ostatné
5c242↔	Resekcia levatora aponeurózy pri blefaroptóze	5c350↔	Jednoduchý presun dozadu na šikmom očné sval
5c243↔	Inercia levatora pri blefaroptóze	5c351↔	Presun dozadu na slučky na šikmom očné sval
5c244↔	Suspenszia m. frontalis pri blefaroptóze	5c352↔	Tenotómia, myotómia, tenekt.a myektómia na šikm.oč.svale
5c245↔	Záver na m.frontalis s fascia lata pri blefaroptóze	5c353↔	Parciálna tenotómia a myektómia na šikmom oč.svale
5c246↔	Záver na m.frontalis s iným aloplast.materiál.pri blefaropt.	5c354↔	Vloženie interponátu na šikmom očné sval
5c24x↔	Korekčné operácie pri blefaroptóze, ostatné	5c35x↔	Oslabujúce zákroky na šikmom očné sval, ostatné
5c250.0↔	Uzáv.povrch.defektov oč.viečka sutúrou bez zasiah.okr.viečka	5c360↔	Transpozícia celého šikmého očného svalu
5c250.1↔	Uzáv.povrch.defektov oč.viečka sutúrou so zasiah.okraja vieč	5c361↔	Transpozícia časti šikmého očného svalu
5c251.0↔	Uzáver hlb.defekt.oč.viečka sutúrou b.zasiah.okraja viečka	5c370.1↔	Kombinovaná operácia na 2 priamych očných svaloch
5c251.1↔	Uzáver hlb.defekt.oč.viečka sutúrou so zasiah.okraja viečka	5c370.2↔	Kombinovaná operácia na najmenej 3 priamych oč.svaloch
5c252↔	Sutúra avulzie očného viečka	5c371.1↔	Kombinovaná operácia na 2 šikmých očných svaloch
5c25x↔	Sutúra očného viečka, ostatné	5c371.2↔	Kombinovaná OP na najmenej 3 šikmých očných svaloch
5c260.0↔	Iná rekonštr.oč.viečok, plastikou kož.lalokom posunom kože	5c372.1↔	Kombi.OP na najm.3 priam.oč.sv. a najm.na 2 šikmých.oč.sv.
5c260.1↔	Iná rekonštr.oč.viečok, plast.kož.lalok. pootoč.kože	5c372.2↔	Kombi.OP na 1 priamom a 1 šikmom očné sval
5c260.2↔	Iná rekonštr.oč.viečok, plast.kož.lalok. pretoč.kože	5c372.3↔	Kombi.OP na 1 priamom oč.sv.a 2 šikmých oč.sval.
5c260.x↔	Iná rekonštr.oč.viečok, plast.kož.lalokom, ostat.	5c372.4↔	Kombi.OP na 2 priamych oč.sv.a 1 šikmom oč.svale
5c261.0↔	Iná rekonštr.oč.viečok, plast.s presun.okr.viečka s kantotóm.	5c372.5↔	Kombi. OP na 2 priamych oč.sval.a 2 šikmých oč.svaloch
5c261.1↔	Iná rekon.oč.viečok,plast.s presun.okr.viečka s oblúk.posun.	5c378↔	Myopexia na 2 priamych očných svaloch
5c261.x↔	Iná rekonštr.oč.viečok, plast.s presunom okr.viečka, ostat.	5c379↔	Myopexia na najm.2 priam.oč.svaloch s OP na najm.1 d.oč.sv.
5c262.0↔	Iná rekonštrukcia očných viečok:transplantáciou kože	5c37x↔	Kombinované operácie očných svalov, ostatné
5c262.1↔	Iná rekonštrukcia očných viečok:transplantáciou sliznice	5c390↔	Adheziolýza na priamom očné sval
5c262.2↔	Iná rekonštrukcia očných viečok:transplantáciou uzlika	5c391↔	Odstránenie svalovej sutúry na priamom očné sval
5c262.3↔	Iná rekonštr.očných viečok:transplant. sliznice a uzlika	5c392↔	Prerušenie priameho očného svalu
5c262.4↔	Iná rekonštr.očných viečok:transplant.aloplastickým mat.	5c393↔	Refixácia priameho očného svalu
5c262.x↔	Iná rekonštrukcia očných viečok:transplantáciou, ostatné	5c394↔	Operácia priameho oč.svalu s nastaviteľnými stehmi
5c263.0↔	Iná rekonštr.oč.viečok: tarsokonjuktivál.transplant.stopk.lal.	5c39a↔	Adheziolýza na šikmom očné sval
5c263.1↔	Iná rekonštr.oč.viečok: tarsokonjuktivál.transplant. voľne	5c39b↔	Odstr.naloženého svalového šva na šikmom očné sval
5c263.2↔	Iná rekonštr.oč.vieč: tarsokonjuktivál.transpl.tarsomarginál.	5c39c↔	Prerušenie šikmého očného svalu
5c263.x↔	Iná rekonštr.oč.viečok:tarsokonjuktiv.transplantátom, ost.	5c39d↔	Refixácia šikmého očného svalu
5c264.0↔	Iná rekonštr.oč.viečok:plast.posunom a rot.vieč:rot.líc.pl.	5c39x.0↔	Ostatné operácie na očných priamych svaloch
5c264.1↔	Iná rekonštr.oč.viečok:pl.pos.a rot.vieč:pl.s pres.a uzáv.	5c39x.1↔	Ostatné operácie na šikmých očných svaloch
5c264.2↔	Iná rekonštr.oč.vieč:pl.pos.a rot.v:náh.hor.vie.pl.dol.vie.	5c39x.x↔	Ostatné operácie na očných svaloch
5c264.x↔	Iná rekonštr.oč.viečka:plast.posunom a rotáciou viečka ost.	5c410.0↔	Deštrukcia chorého tkaniva spojovky termokoaguláciou
5c265.0↔	Rekonštrukcia uhla očného viečka, mediálne	5c410.1↔	Deštrukcia chor.tkaniva spojovky koaguláciou laserom
5c265.1↔	Rekonštrukcia uhla viečka, laterálne	5c410.2↔	Deštrukcia chorého tkaniva spojovky kryokoaguláciou
5c266↔	Otvorenie očných viečok po ich rekonštrukcii	5c410.x↔	Deštrukcia chorého tkaniva spojovky, ostatné

5c411↔	Excizia chorého tkaniva spojovky bez plastiky	5c617.2↔	Trabekulekt.s bazál.iridekt.s medikament.na potlač.fibrózy
5c412↔	Excizia chorého tkaniva spojovky s plastikou	5c617.3↔	Trabekulekt.bez bazál.iridektómie bez adjuv.medikament.Th
5c413↔	Peritómia chorého tkaniva spojovky	5c617.4↔	Trabekulekt.b.bazál.iridektómie s medikam.na potlač.fibrózy
5c414↔	Periektómia chorého tkaniva spojovky	5c61x↔	Zniž.vnútrooč.tlaku filtruj.OP(OP ovplyvň.filtráciu).ost.
5c41x↔	Excizia a deštrukcia chorého tkaniva spojovky, ostatné	5c620↔	Cykloidiatermia
5c420.0↔	Transplant.spojovky/kmeň.buniek limbusu z ipsilaterál.oka	5c621↔	Cyklokryoterapia
5c420.1↔	Transplant.spojovky/kmeň.buniek limbusu z kontralater.oka	5c622↔	Cyklofotokoagulácia
5c420.2↔	Alogénna transplant.spojovky/kmeň. buniek limbusu	5c62x↔	Zniž.vnútrooč.tlaku OP na corpus ciliare,ost.
5c420.x↔	Transplantácia spojovky/kmeň.buniek limbusu, ostatné	5c630↔	Chirurgická iridektómia
5c421↔	Plastika spojovky transplantáciou z nosovej sliznice	5c631↔	Trabekulotómia na zníž.vnútrooč.tl.zlepš.cirkul.komor.tek.
5c422↔	Plastika spojovky transplantáciou z ústnej sliznice	5c632↔	Goniotómia
5c423↔	Tenoplastika spojovky	5c633↔	Laserotrabekuloplastika
5c42x↔	Plastika spojovky, ostatné	5c634↔	Gonioplastika alebo iridoplastika laserom
5c430↔	Uvoľ.zrastov medzi spojovkou a viečkom bez plastiky spojovky	5c635↔	Cyklo dialýza
5c431↔	Uvoľ.zrastov medzi spojovkou a viečkom s plastikou spojovky	5c636↔	Laserová iridotómia
5c43x↔	Uvoľnenie zrastov medzi spojovkou a viečkom,ostatné	5c638↔	Intraokulárna laserová trabekulotómia
5c490↔	Incizia a drenáž spojovky	5c63x↔	Zniž.vnútrooč.tl.zlepš.cirk.kom.tek,ost.
5c491↔	Súťura spojivky	5c640↔	Viskocanalostómia
5c520↔	Operácie pterygia bez plastiky	5c641↔	Hlboká sklerotómia
5c521↔	Operácie pterygia s plastikou spojivky	5c64x↔	Zniž.vnútrooč.tl.nefiltruj.OP(OP neovplyvň.filtr.),ost.
5c522↔	Operácie pterygia s fototerapeutickou keratotómiou	5c651↔	Excizia chorého tkaniva corpus ciliare
5c523↔	Operácie pterygia s medikamentóznou profylaxiou recidív	5c652↔	Excizia chorého tkaniva skléry
5c524↔	Exc.pterygia s inou (násled) plastikou alebo voľ.transplant.	5c654↔	Deštrukcia chorého tkaniva corpus ciliare
5c52x↔	Operácie pterygia,ostatné	5c655↔	Deštrukcia chorého tkaniva skléry
5c530.0↔	Deštrukcia chorého tkaniva rohovky termokoaguláciou	5c65x↔	Exc.a deštr.chor.tk.na dúhovke,cor.cil.a sklér.ost.
5c530.1↔	Deštrukcia chorého tkaniva rohovky laserokoaguláciou	5c660↔	Iná iridotómia
5c530.2↔	Deštrukcia chorého tkaniva rohovky kryokoaguláciou	5c661↔	Iná laserová iridotómia
5c530.x↔	Deštrukcia chorého tkaniva rohovky, ostatné	5c662↔	Iná chirurgická iridektómia
5c532.0↔	Superficiálna keratotómia chor.tk.rohovky	5c663↔	Excizia prolabovanej dúhovky
5c532.1↔	Keratotómia chor.tkaniva rohovky s EDTA	5c664↔	Korepraxia
5c532.x↔	Keratotómia chor. tkaniva rohovky, ostatné	5c66x↔	Iná iridektomia a iridotomia,ostatné
5c533↔	Fototerapeutická exc. a deštrukcia chor.tk.rohovky	5c671↔	Chirurgická iridoplastika na dúhovke
5c535↔	Abrázia rohovky chemická alebo nechemická	5c672↔	Uvoľnenie predných synechií medzi dúhovkou a rohovou
5c53x↔	Excizia a deštrukcia chorého tkaniva rohovky, ostatné	5c673↔	Uvoľnenie goniosynechií v uhle očnej komory
5c540↔	Lamelárna transplantácia rohovky	5c674↔	Uvoľnenie zadných synechií medzi dúhovkou a šošovkou
5c541.0↔	Perforujúca transplantácia rohovky bez typizácie HLA	5c681.0↔	Prímárna súťura skléry
5c541.1↔	Perforujúca transplantácia rohovky s typizáciou HLA	5c681.3↔	Revízia súťury skléry
5c543↔	Výmenná keratoplastika	5c681.x↔	Súťura skléry, ostatné
5c544↔	Inercia keratoprotézy	5c682.1↔	Zosilnenie oslab.miesta skléry s pou.aloplast.mat.
5c54x↔	Transplantácia rohovky a keratoprotetika, ostatné	5c682.2↔	Zosilnenie skléry s pou.aloplast.mat.[skleroplastika]
5c550.0↔	Radiálna keratotómia rohovky	5c68x↔	Ostatné operácie na sklére
5c550.1↔	Keratotómia rohovky nie radiálna	5c691.1↔	Výplach pred.oč.kom.,odstr.silikon.oleja
5c550.x↔	Keratotómia rohovky, ostatné	5c693↔	Exc.epit.vrastania na sklére,pred.oč.kom.,dúh. a corp.cili.
5c551↔	Fotorefrakč.keratoplastika a iná rekonštr.rohovky	5c694↔	Fixácia ciliárneho telieska
5c552↔	Keratomileusis rohovky	5c695↔	Odstr.šva na sklére,pred.oč.kom.,dúh. a corp.ciliare
5c553↔	Keratomileusis rohovky in-situ	5c69x↔	Iné OP na sklére,pred.oč.kom.,dúh. a corp.ciliare, ost.
5c554↔	Keratofakia rohovky	5c700↔	OP odstránenie cudzieho telesa zo šošovky magnetom
5c555↔	Epikeratofakia rohovky	5c701↔	OP odstránenie cudzieho telesa zo šošovky incíziou
5c556↔	Lasero-termo-keratoplastika rohovky	5c70x↔	OP odstránenie cudzieho telesa zo šošovky, ostatné
5c557↔	Implant.prstenc.segmentu do rohovky, intrastromál.	5c710↔	Laserová politúra vnútroočnej šošovky
5c55x↔	Refrakč.keratoplastika a iná rekonštr.rohovky, ostatné	5c711↔	Chirurgická kapsulotómia šošovky
5c590↔	Tetovácia rohovky	5c712↔	Kapsulotómia šošovky laserom
5c591↔	Prekrytie rohovky spojovkou	5c713↔	Odsatie vyzrenej šošovky
5c592↔	Prekrytie rohovky amniotickou membránou	5c714.10↔	Chir.kapsulotómia sek.katarakty bez uvoľn.zrastov s dúhov.
5c594↔	Odstránenie rohovky	5c714.11↔	Chir.kapsulotómia sek.katarakty s uvoľn.zrastov s dúhovkou
5c595↔	Odstránenie keratoprotézy rohovky	5c714.20↔	Chir.kapsulotóm.sek.katar.via pars plana b.uvoľ.zrast.s dúh.
5c596↔	Súťura rohovky	5c714.21↔	Chir.kapsulotóm.sek.katar.via pars plana s uvoľn.zrast.s dúh.
5c610.0↔	Krytá goniotrepan/trabekulotóm.b. adjuvant.medikam.Th	5c715.0↔	Chir.kapsulektómia sek.katar.bez uvoľn.zrast.s dúh.
5c610.1↔	Krytá goniotrepan/trabekulotóm.s medikam.na potlač.fibrózy	5c715.1↔	Chir.kapsulektómia sek.katar.s uvoľn.zrastov s dúhovkou
5c610.x↔	Krytá goniotrepanácia/trabekulotómia,ostatné	5c716.1↔	Chir.vyčistenie zad.púzdra sek.katar.s uvoľn.zrastov s dúh.
5c611↔	Nekrytá trepanácia skléry	5c716.2↔	Chir.vyčist.zad.púzdra sek.katarakty,bez uvoľn.zrastov s dúh.
5c612↔	Iridoklesis	5c71x↔	Kapsulotomia šošovky,ostatné
5c613↔	Ostatné fistulácie skléry	5c720.0↔	Intrakapsul.extr.šoš.skléro-korneálne:bez imp.alopl.šoš.
5c614.0↔	Revízia vsakovacieho vankúšika fistuly skléry	5c720.5↔	Intrak.ex.šoš.skléro-kor:zav.o pred.u.sa opier.šoš.pred.kom
5c614.1↔	Revízia sekundár.uzáveru sklerálneho plátku fistuly skléry	5c720.6↔	Intrak.ex.šoš.skléro-kor:zaved.na dúh.fix.šoš.pred.komory
5c614.2↔	Otvorenie sklerálneho plátku fistuly skléry	5c720.7↔	Intrakaps.ex.šoš.skléro-kor: zaved.inej.šoš.pred.kom.
5c614.x↔	Revízia fistuly skléry, ostatné	5c720.8↔	Intrakapsul.extrak.šoš.skléro-kor:bez bliž.urč.
5c615↔	Laserosklerotómia	5c720.a↔	Intrak.ex.šoš.sklerok:zav.na cps.fix.šoš.zad.k.,monofok.,i-o.š
5c616↔	Filtrač. OP zníž. vnútroočného tlaku s implantátom	5c720.b↔	Intrak.ex.šoš.skléro-kor:zav.na sulc.fix.š.zad.k.,monof.i-o.š
5c617.1↔	Trabekulektómia s bazál.iridektóm.bez adjuv.medikament.Th	5c720.c↔	Intrak.ex.šoš.sklerok:zav.na skléru fix.š.zad.k,m-f.i-o.š

5c720.d↔	Intrak.ex.šoš:sklerok:zav.šoš.zad.kom.b.bližš.urč.m-f.i-o.š	5c734.c↔	Vytl.j.š.a/al.aspir:korne:zav.na skléru.š.zad.kom,m-f,i-o.š.
5c720.e↔	Intrak.ex.šoš:sklerok:zav.cps.fix.šoš.zad.kom,i-o.(v.o.)šoš	5c734.d↔	Vytl.jadra.šoš.a/al.aspir:korneál:zav.š.zad.kom,m-f,i-o.š.
5c720.f↔	Intrak.ex.šoš:skléro-kor:zav.sulc.fix.š.zad.kom,i-o.(v.o.)š.	5c734.e↔	Vytl.j.š.a/al.aspir:korne:zav.cps.fix.š.zad.kom,osob.f.i-o.š.
5c720.g↔	Intrak.ex.šoš:skléro-kor:zav.s.f.š.z.k.,i.o.(v.o.)šoš	5c734.f↔	Vytl.j.šoš/a/al.aspir:korne:zav.sulc.fix.š.zad.kom,intra-okul.šoš.
5c720.h↔	Intrak.ex.šoš:sklerok:zav.šoš.zad.kom.b.bližš.u,i-o.(v.o.)š.	5c734.g↔	Vytl.j.š.a/al.aspir:korne:zav.na skléru.fix.š.zad.kom,i-o.š.
5c720.x↔	Intrakapsul.extrakcia.šoš:skléro-korneál:ost.	5c734.h↔	Vytl.j.š.a/al.aspir:korne:zav.šoš.zad.kom.b.bližš.urč.i-o.š.
5c721.0↔	Intrakaps.extr.šošovky:korneálne:bez impl.aloplast.šoš.	5c734.x↔	Vytlač.jadra.šošovky.a/al.aspirácia:korneálne:ost.
5c721.5↔	Intrak.ex.šoš:korneál:zav.uhol.kom.sa.opier.š.pred.kom.	5c735.0↔	Stekut.jadra.šoš.[f.emulzif]korneál:b.impl.alopl.šoš.
5c721.a↔	Intrak.ex.šoš:korneál:zav.cps.fix.š.zad.kom.,monofok.,i-o.š.	5c735.5↔	Stek.jadra.šoš.[f.ef.]korne:zav.o.uhol.kom.opier.š.pred.kom.
5c721.b↔	Intrak.ex.šošovky:korneál:zav.sulc.fix.š.zad.kom.,m-f,i-o.šoš.	5c735.6↔	Stek.jadra.šoš.[f.ef.]korne:zav.iris.fix.šoš.pred.komory
5c721.c↔	Intrak.ex.šoš:korneál:zav.skléru.fix.š.zad.kom,m-f,i-o.š	5c735.7↔	Stekutenie.jadra.šoš.[f.ef.]korne:zav.inej.šoš.pred.kom.
5c721.d↔	Intrak.ex.šoš:korneál:zav.š.zad.kom.b.bližš.u.,m-f,i-o.š.	5c735.8↔	Stek.jadra.šoš.[f.ef.]korne:zav.š.pred.kom.b.bližš.urč.
5c721.e↔	Intrakaps.ex.šoš:korneál:zav.cps.fix.š.zad.kom,intra-okul.š.	5c735.9↔	Stek.jadra.šoš.[f.emulzif.]korne:zav.viac.alopl.šoš.
5c721.f↔	Intrak.ex.šoš:korneál:zav.sulc.fix.š.zad.kom,i-o.š.	5c735.a↔	Stek.jadra.šoš.[f.ef.]korne:zav.š.do.púzdra,m-f,i-o.š.
5c721.g↔	Intrak.ex.šoš:korneál:zav.na skléru.fix.š.zad.kom,i-o.š.	5c735.b↔	Stek.jadra.šoš.[f.ef.]korne:zav.sulc.fix.š.zad.kom,m-f,i-o.š.
5c721.h↔	Intrak.ex.šoš:korneál:zav.šoš.zad.kom,osobit.f.intraokul.šoš	5c735.c↔	Stek.jadra.š.[f.ef.]korne:zav.na skléru.fix.š.zad.kom,m-f,i-o.š.
5c721.x↔	Intrakapsulárna.extr.šoš:korneálne:ost.	5c735.d↔	Stek.jadra.š.[f.ef.]korne:zav.š.zad.kom.š.zad.kom,m-f,i-o.š.
5c72x.0↔	Ost.intrakapsulár. extr.šoš:bez impl.alopl.šoš.	5c735.e↔	Stek.jadra.š.[f.ef.]korne:zav.cps.fix.š.zad.kom,osob.f.i-o.š.
5c72x.5↔	Ost.intrak.ex.šoš:so.zav.na.uh.kom.sa.opier.fix.šoš.pred.kom	5c735.f↔	Stek.jadra.š.[f.ef.]korne:zav.sulc.fix.š.zad.kom,intra-okul.š.
5c72x.6↔	Ost.intrak.ex.šoš:so.zav.na.iris.fix.šoš.pred.kom.	5c735.g↔	Stek.jadra.š.[f.ef.]korne:zav.na skléru.fix.š.zad.kom,i-o.š.
5c72x.7↔	Ostatné.intrak.ex.šoš:so.zavedením.inej.šošovky.pred.kom.	5c735.h↔	Stek.jadra.š.[f.ef.]korne:zav.š.zad.kom.b.bližš.urč.i-o.š.
5c72x.8↔	Ost.intrak.ex.šoš:so.zav.šoš.pred.kom.bez.bližš.urč.	5c735.x↔	Stekut.jadra.šoš.[fakoemulzif]korneálne:ost.
5c72x.9↔	Ost.intrak.ex.šoš:so.zav.viac.aloplast.šoš.	5c73x.0↔	Ost.extrakaps.extrakcie.šoš.[ECCE]bez impl.alopl.šoš.
5c72x.a↔	Ost.intrak.ex.šoš:so.zav.na.kaps.fix.šoš.zad.k,m-f,i-o.š.	5c73x.5↔	Ost.extrak.ext.š.[ECCE]zav.o.komor.uhol.sa.opier.š.pred.kom
5c72x.b↔	Ost.intrak.ex.šoš:so.zav.na.sulc.fix.šoš.zad.k,m-f,i-o.š.	5c73x.6↔	Ost.extrak.e.š.[ECCE]zav.na.iris.fix.šoš.pred.kom.
5c72x.c↔	Ost.intrak.ex.šoš:so.zav.na.skléru.fix.šoš.z.k.monofok,i-o.š.	5c73x.7↔	Ost.extrak.e.š.[ECCE]so.zaved.inej.šoš.pred.kom.
5c72x.d↔	Ost.intrak.ex.šoš:so.zav.šoš.zad.kom.b.bližš.u.,m-f,i-o.š.	5c73x.8↔	Ost.extrakapsul.e.š.[ECCE]zav.š.pred.kom.b.bližš.urč.
5c72x.e↔	Ost.intrak.ex.šoš:so.zav.na.kaps.fix.šoš.zad.kom,i-o.š.	5c73x.9↔	Ost.extrakps.extr.šoš.[ECCE]zav.viac.aloplast.šoš.
5c72x.f↔	Ost.intrak.ex.šoš:zav.sulc.fix.š.zad.kom,osob.f.intra-ok.šoš.	5c73x.a↔	Ost.extrak.e.š.[ECCE]zav.na.cps.fix.š.zad.kom,m-f,i-o.š.
5c72x.g↔	Ost.intrak.ex.šoš:zav.na.skléru.fix.šoš.zad.kom,i-o.š.	5c73x.b↔	Ost.extrak.e.š.[ECCE]zav.na.sulc.fix.š.zad.kom,m-f,i-o.š.
5c72x.h↔	Ost.intrakapsul.ex.šoš:zav.i-o.š.b.bližš.u,osob.forma.i-o.š.	5c73x.c↔	Ost.extrak.e.š.[ECCE]zav.na.skléru.fix.š.zad.k.monofok,i-o.š.
5c72x.x↔	Ostatné.intrakapsulárne.extrakcie.šošovky	5c73x.d↔	Ost.extrak.e.š.[ECCE]zav.šoš.zad.komory.b.bližš.urč.m-f,i-o.š.
5c732.0↔	Vytlačenie.jadra.šoš.a/al.aspir:skléro-korn:b.impl.alopl.š.	5c73x.e↔	Ost.extrakaps.extrakcie.š.[ECCE]zav.cps.fix.š.zad.kom,i-o.š.
5c732.5↔	Vytl.jad.š.a/al.aspir:s-k:zav.o.kom.uh.opier.š.pred.kom.	5c73x.f↔	Ost.extrak.e.š.[ECCE]zav.na.sulc.fix.š.zad.kom,i-o.š.
5c732.6↔	Vytl.jadra.š.a/al.aspir:s-k.p:zav.iris.fix.š.pred.kom.	5c73x.g↔	Ost.extrak.e.š.[ECCE]zav.na.skléru.fix.š.zad.k.intra-okul.š.
5c732.7↔	Vytl.jad.š.a/al.aspir:sklér-korne:zav.urč.šoš.pred.kom.	5c73x.h↔	Ost.extrak.e.š.[ECCE]zav.šoš.zad.kom,osob.f.intra-okul.š.
5c732.8↔	Vytl.jad.š.a/al.aspir:sklér-korne:zav.š.pred.kom.b.bližš.urč.	5c73x.x↔	Ost.extrakapsulárne.extrakcie.šošovky.[ECCE],ostatné
5c732.9↔	Vytl.jad.š.a/al.aspir:sklér-korn:zav.viac.alopl.š.	5c740.0↔	Extrakcie.šošoviek.nad.pars.plana:bez impl.alopl.šoš.
5c732.a↔	Vytl.jad.š.a/al.aspir:s-k:zav.cps.fix.š.zad.k.,monofok,i-o.š.	5c740.5↔	Extr.šoš.nad.pars.plana:zav.o.kom.uhol.sa.opier.š.pred.kom.
5c732.b↔	Vytlač.jad.šoš.a/al.aspir:s-k:zav.sulc.fix.š.zad.k.,m-f,i-o.š.	5c740.6↔	Extr.š.nad.pars.plana:zav.na.iris.fix.šoš.pred.kom.
5c732.c↔	Vytlač.jad.šoš.a/al.aspir:s-k:zav.na.skléru.fix.š.zad.k,m-f,i-o.š	5c740.7↔	Extrakcie.š.nad.pars.plana:zav.inej.šoš.pred.kom.
5c732.d↔	Vytl.jadra.š.a/al.aspir:s-k:zav.šoš.zad.kom,m-f,i-o.š.	5c740.8↔	Extr.š.nad.pars.plana:zaved.šoš.pred.komory.bez.bližš.urč.
5c732.e↔	Vytl.jad.š.a/al.aspir:s-k:zav.skléru.fix.š.zad.kom.,i-o.š.	5c740.a↔	Extr.š.nad.pars.plana:zav.na.cps.fix.š.zad.kom,m-f,i-o.š.
5c732.f↔	Vytl.jad.š.a/al.aspir:s-k:zav.sulc.fix.š.zad.kom,intra-okul.šoš.	5c740.b↔	Extr.š.nad.pars.plana:zav.na.sulc.fix.š.zad.kom,m-f,i-o.š.
5c732.g↔	Vytl.jad.š.a/al.aspir:s-k:zav.na.skléru.fix.š.zad.k.intraokul.š.	5c740.c↔	Extr.š.nad.pars.plana:zav.na.skléru.fix.š.zad.kom,m-f,i-o.š.
5c732.h↔	Vytl.jad.š.a/al.aspir.:s-k:zav.šoš.zad.kom.b.bližš.urč.	5c740.d↔	Extr.š.nad.pars.plana:zav.š.zad.kom.b.bližš.urč.m-f,i-o.š.
5c732.x↔	Vytlač.jad.šoš.a/al.aspir:sklér-korne:ost.	5c740.e↔	Extr.š.nad.pars.plana:zav.na.cps.fix.š.zad.kom,intra-okul.š.
5c733.0↔	Stekutenie.jadra.šoš.[f.ef.]sklér-korn:b.impl.aloplast.š.	5c740.f↔	Ext.š.nad.pars.plana:zav.na.sulc.fix.š.zad.kom,i-o.š.
5c733.5↔	Stekutenie.j.šoš.[f.ef.]s-k:zav.o.kom.uhol.opier.š.pred.kom.	5c740.g↔	Extr.š.nad.pars.plana:zav.na.skléru.fix.š.zad.kom,i-o.š.
5c733.6↔	Stekut.j.šoš.[f.ef.]sklér-korne:zav.iris.fix.šoš.pred.kom.	5c740.h↔	Extr.š.nad.pars.plana:zav.šoš.zad.kom.b.bližš.urč.,i-o.š.
5c733.7↔	Stekut.j.šošovky.[f.ef.]s-k.p:zav.osob.šoš.pred.kom.	5c740.x↔	Extrakcie.šošoviek.nad.pars.plana,ostatné
5c733.8↔	Stekut.jadra.šoš.[f.ef.]s-k:zav.šoš.pred.kom.b.bližš.urč.	5c741.0↔	Extr.luxovanej.šoš.z.pred.kom:bez impl.aloplast.šoš.
5c733.9↔	Stekut.j.šoš.[fakoemulzif]s-k:zav.viac.alopl.šoš.	5c741.x↔	Extrakcia.lux.šoš.z.prednej.komory.ost.
5c733.a↔	Stekut.j.šoš.[f.ef.]s-k:zav.cps.fix.š.zad.kom,m-f,i-o.š.	5c742.0↔	Extr.lux.šoš.zo.sklovca:bez impl.alogén.šoš.
5c733.b↔	Stekut.jadra.šoš.[f.ef.]s-k:zav.sulc.fix.š.zad.kom,m-f,i-o.š.	5c742.5↔	Extr.lux.š.zo.sklovca:zav.o.kom.uhol.sa.opier.šoš.pred.kom.
5c733.c↔	Stekut.j.šoš.[f.ef.]s-k:zav.na.skléru.fix.š.zad.kom,m-f,i-o.š.	5c742.6↔	Extr.luxov.šoš.zo.sklovca:zav.na.iris.fix.šoš.pred.kom.
5c733.d↔	Stek.j.šoš.[f.ef.]sklér-korn:zav.š.zad.kom.b.bližš.urč,m-f,i-o.š.	5c742.7↔	Extr.lux.šoš.zo.sklovca:zaved.inej.šoš.pred.kom.
5c733.e↔	Stekut.j.šoš.[f.ef.]s-k:zav.cps.fix.š.zad.kom,osob.forma.i-o.š.	5c742.8↔	Extrakcia.lux.š.zo.sklovca:zav.š.pred.kom.bez.bližš.urč.
5c733.f↔	Stekut.j.šoš.[f.ef.]s-k:zav.sulc.fix.š.zad.kom,intra-okul.š.	5c742.a↔	Extr.lux.šoš.zo.sklovca:zav.cps.fix.šoš.zad.k,m-f,intra-okul.š
5c733.g↔	Stek.jadra.šoš.[f.ef.]s-k:zav.na.skléru.fix.š.zad.k,i-o.š.	5c742.b↔	Extr.lux.š.zo.sklovca:zav.na.sulc.fix.šoš.zad.k,m-f,i-o.š
5c733.h↔	Stek.j.šoš.[f.ef.]s-k:zav.šoš.zad.kom.b.bližš.urč.intra-okul.š.	5c742.c↔	Extr.lux.š.zo.sklovca:zav.na.skléru.fix.š.zad.k,monofok,i-o.š.
5c733.x↔	Stekutenie.jadra.šoš.[f.ef.]sklér-korneál:ost.	5c742.d↔	Extr.lux.š.zo.sklovca:zav.šoš.zad.kom.b.bližš.urč.,m-f,i-o.š.
5c734.0↔	Vytlač.jadra.šoš.a/al.aspir:korneál:b.impl.alopl.šoš.	5c742.e↔	Extr.lux.š.zo.sklovca:zaved.na.cps.fix.š.zad.kom,i-o.š.
5c734.5↔	Vytl.j.š.a/al.-aspir:korne:zav.o.uhol.kom.sa.opier.š.pred.kom	5c742.f↔	Extr.lux.š.zo.sklovca:zav.na.sulc.fix.š.zad.kom,i-o.š.
5c734.6↔	Vytl.jadra.š.a/al.aspir:korneál:zav.iris.fix.šoš.prednej.kom.	5c742.g↔	Extr.lux.š.zo.sklovca:zav.na.skléru.fix.š.zad.kom,i-o.š.
5c734.7↔	Vytlač.j.š.a/al.aspir:korneál:zav.osobit.šoš.pred.kom.	5c742.h↔	Extr.lux.š.zo.sklovca:zav.š.zad.kom.b.bližš.urč.,i-o.š.
5c734.8↔	Vytlač.j.š.a/al.aspir:korne:zav.šoš.pred.kom.b.bližš.urč.	5c742.x↔	Iné.extr.šoš.odstr.lux.šoš.zo.skl:ost.
5c734.9↔	Vytl.jadra.šoš.a/al.aspir:korneál:zaved.viac.alopl.šoš.	5c74x.0↔	Iné.ost.extrakcie.šošoviek:bez impl.alopl.šoš.
5c734.a↔	Vytl.j.š.a/al.aspir:korne:zav.cps.fix.š.zad.kom,monofok,i-o.š	5c74x.5↔	Iné.ost.extr.šoš:zaved.o.komor.uhol.sa.opier.šoš.pred.kom.
5c734.b↔	Vytl.j.š.a/al.aspir:korne:zav.sulc.fix.š.zad.kom,m-f,i-o.š.	5c74x.6↔	Iné.ost.extrakcie.šošoviek:zaved.na.iris.fix.šoš.pred.kom.

5c74x.7↔	Iné ost.extrakcie šošoviek:zav.inej šoš.pred.kom.	5c821↔	Vým.serkláže/plomby,kt.boli nalož. k fix.sietnice
5c74x.8↔	Iné ost.extr.šoš:zav.inej šoš.pred.kom.bez bližš.urč.	5c822↔	Odstr.serkláže/plomby,kt.boli naložené k fix.sietnice
5c74x.9↔	Iné ost.extrakcie šošoviek:zav.viac.aloplast.šoš.	5c830↔	Krypexia sietnice
5c74x.a↔	Iné ost.extrakcie šoš:zav.na cps.fix.šoš.zad.kom.	5c832↔	Laserová retinopexia
5c74x.b↔	Iné ost.extrakcie.šoš:zav.na sulc.fix.š.zad.kom,m-f,i-o.š.	5c833↔	Endotamponáda k fixácii sietnice
5c74x.c↔	Iné ost.extr.šoš:zav.na skléru fix.š.zad.kom,m-f,i-o.š.	5c834↔	OP k fixácii sietnice ťažkými tekutinami
5c74x.d↔	Iné ost.extr.šoš:zav.š.zad.kom.bez bližš.urč.,m-f,i-o.š.	5c83x↔	Iné operácie k fixácii sietnice,ostatné
5c74x.e↔	Iné ost.ex.š:zav.na cps.fix.š.zad.kom,osob.f.intra-okul.š.	5c840↔	Deštr.chor.tk.na siet.[ret.]a cievnat.[choroid.]diaterm.
5c74x.f↔	Iné ost.extr.šošoviek:zav.na sulcus fix.š.zad.kom,i-o.š.	5c841↔	Deštr.chor.tk.na siet.[ret.]a cievnat.[choroid.]kryokoagul.
5c74x.g↔	Iné ost.extr.šoš:zav.na skléru fix.š.zad.kom,i-o.š	5c842↔	Deštr.chor.tk.na siet.[ret.]a cievnat.[choroid.]fotokoagul.
5c74x.h↔	Iné ost.extr.šoš:zav.š.zad.kom.b.bližš.urč.,i-o.š.	5c843↔	Deštr.chor.tk.na siet.[ret.]a cievnat.[choroid.]laserokoag.
5c74x.x↔	Iné ostatné extrakcie šošoviek,ost.	5c844↔	Deštr.chor.tk.na siet.[ret.]a cievnat.[choroid.]ploš.laserok.
5c750.0↔	Sek.zavedenie aloplast.š. u afak.oka:bez impl.alopl.š	5c845↔	Deštr.chor.tk.na siet.[ret.]a cievnat.[ch.]transpup.termo.th
5c750.5↔	Sek.zav.alopl.š.u afak.oka:zav.o.kom.uhol sa opier.š.pred.kom	5c846↔	Deštr.chor.tk.na siet.[ret.]a cievnat.[ch.]fotodyn.ter.
5c750.6↔	Sek.zav.alopl.š.u afak.oka:zav.na iris fix.š.pred.kom.	5c847↔	Deštr.chor.tk.na siet.[ret.]a cievnat.[ch.]inou laseroterap.
5c750.7↔	Sek.zav.alopl.š.u afak.oka:zav.inej šoš.pred.komory	5c848.0↔	Deštr.chor.tk.na siet.[ret.]a cievnat.[ch.]brachyterapia ? -žiar
5c750.8↔	Sek.zav.alopl.š.u afak.oka:zav.šoš.pred.kom.b.bližš.urč.	5c848.1↔	Deštr.chor.tk.na siet.[ret.]a cievnat.[ch.]brachyterapia.gama-žiar.
5c750.a↔	Sek.zav.alopl.š.u afak.oka:zav.cps.fix.šoš.zad.kom,m-f,i-o.š.	5c848.x↔	Deštr.ch.tk.na siet.[ret.]a cievnat.[chor.]brach.aplik.žiar.:ost.
5c750.b↔	Sek.zav.alopl.š.u afak.oka:zav.sulc.fix.š.zad.kom,m-f,i-o.š.	5c849↔	Transsklerálna krypexia sietnice
5c750.c↔	Sek.zav.alopl.š.u afak.oka:zav.skléru fix.š.zad.kom,m-f,i-o.š.	5c84a↔	Rádioterapia očnej gule rádionuklid.implantátni
5c750.d↔	Sek.zav.alopl.š.u afak.oka:zav.šoš.zad.k.b.bližš.urč.,m-f,i-o.š.	5c84b↔	Transsklerálna brachyterapia
5c750.e↔	Sek.zav.alopl.š.u afak.oka:zav.cps.fix.š.zad.kom,intra-okul.š.	5c84c↔	Endokoagulácia sietnice pri pars plana vitrektómii.
5c750.f↔	Sek.zav.alopl.š.u afak.oka:zav.sulc.fix.šoš.zad.kom,i-o.šoš.	5c84d↔	Transpupilárna termoterapia nádorov sietnice
5c750.g↔	Sek.zav.alopl.š.u afak.oka:zav.skléru fix.š.zad.kom,i-o.š.	5c84x↔	Deštrukcia chor.tkan.na siet.[ret.]a cievnat.(choroid.):ost.
5c750.h↔	Sek.zav.alopl.š.u afak.oka:zav.šoš.zad.kom.b.bližš.urč,i-o.š.	5c850↔	Retinotómia
5c750.x↔	Sek.zav.aloplast.šošovky u afackického oka:ost.	5c851↔	Retinektómia
5c751.0↔	Zavedenie alopl.šoš. u fakick.oka bez impl.aloplast.šoš.	5c852↔	Transpl.sietnice[ret.]alebo transpl.buniek sietnice[ret.]
5c751.5↔	Zav.alopl.šoš.u fakick.oka:zav.o.kom.uhol sa opier.š.pred.kom	5c853↔	Rotácia sietnice [retiny]
5c751.6↔	Zav.alopl.šoš.u fakick.oka:zav.na iris fix.š.pred.kom.	5c855↔	Fix.značkovacích platničiek sietnice pre rádioterapiu
5c751.7↔	Zav.alopl.šoš.u fakick.oka:zaved.inej šoš.pred.kom.	5c856↔	Odstr.značkovacích platničiek sietnice pre rádioterapiu
5c751.8↔	Zav.alopl.šoš.u fak.oka:zav.inej šoš.pred.kom.b.bližš.urč.	5c857↔	Korekcia polohy aplikátora žiarenia na sietnici
5c751.a↔	Zav.alopl.šoš.u fak.oka:zav.cps.fix.š.zad.kom.,mono-fok,i-o.š.	5c85g↔	Transpupilár.laser.koagul.sietnice v celk.anest.
5c751.b↔	Zav.alopl.šoš.u fakick.oka:zav.sulc.fix.šoš.zad.kom,m-f,i-o.š.	5c860↔	Subretinálna laváž na cievnatke [choiridaeae]
5c751.c↔	Zav.alopl.šoš.u fak.oka:zav.skléru fix.š.zad.kom,m-f,i-o.š.	5c861↔	Excízia subretinál.tkaniva na cievnatke [choiridaeae]
5c751.d↔	Zav.alopl.šoš.u fak.oka:zav.šoš.zad.kom,m-f,intra-okul.š.	5c862.0↔	Blok.excízia na cievnatke[chorioid.]so sklérrou v plnej hrúbke
5c751.e↔	Zav.alopl.š. u fak.oka:zav.cps.fix.š.zad.kom,osob.forma i-o.š.	5c862.1↔	Blok.excízia na cievnatke[chorioid.]s lamelár.krytom skléry
5c751.f↔	Zav.alopl.šoš.u fak.oka:zav.sulc.fix.š.zad.kom,i-o.š.	5c863↔	Transplant.cievnatky [choiridaeae] a pigment.epitelu
5c751.g↔	Zav.alopl.šoš.u fak.oka:zav.skléru fix.š.zad.kom,i-o.š.	5c86x↔	Iné OP na cievnatke [choiridaeae]:ostat.
5c751.h↔	Zav.alopl.šoš.u fak.oka:zav.š.zad.kom.b.bližš.urč.,i-o.š.	5c870.0↔	Predná vitrektómia roztokom elektrolyt. cez pars pl.
5c751.x↔	Zavedenie aloplast.šošovky u fakického oka,ost.	5c870.1↔	Predná vitrekt.vzduchom cez pars plana
5c752.0↔	Výmena aloplast.šoš.bez impl.alopl.šoš.	5c870.2↔	Predná vitrekt.inými plynmi cez pars plana
5c752.5↔	Výmena alopl.šoš:zav.na cps.fix.šoš.zad.komory	5c870.3↔	Predná vitrekt.impl.silikón.oleja cez pars plana
5c752.6↔	Výmena alopl.šoš:zav.na iris fix.šoš.prednej kom.	5c870.4↔	Predná vitrekt.vým./napln.silikón.oleja cez pars pl.
5c752.7↔	Výmena alopl.šoš:zav.inej šošovky prednej komory	5c870.5↔	Predná vitrekt.odstr.silikón.o.cez pars pl.
5c752.8↔	Výmena alopl.šoš:zaved.šoš.pred.kom.b.bližš.urč.	5c870.6↔	Predná vitrekt.apl.medikament.cez pars plana
5c752.a↔	Výmena alopl.šoš:zav.na cps.fix.šoš.zadnej kom.	5c870.x↔	Predná vitrekt.cez pars plana,ost.
5c752.b↔	Výmena alopl.šoš:zav.na sulc.fix.šoš.zad.kom,m-f,i-o.š.	5c871.0↔	Pars plana vitrekt.roz.elektrol.bez chir.manipul.siet.
5c752.c↔	Výmena alopl.šoš:zav.na skléru fix.š.zad.kom,m-f,i-o.š.	5c871.1↔	Pars plana vitrekt.vzduch.bez chir.manipul.siet.
5c752.d↔	Výmena alopl.šoš:zav.šoš.zad.kom.b.bližš.urč.,m-f,i-o.š.	5c871.2↔	Pars plana vitrekt.inými plynmi bez chir.manip.siet.
5c752.e↔	Výmena alopl.šoš:zav.cps.fix.š.zad.kom.,osob.forma i-o.š.	5c871.3↔	Pars plana vitrekt.impl.sil.ol.bez chir.manip.siet.
5c752.f↔	Výmena alopl.šoš:zav.sulc.fix.š.zad.kom.,i-o.š.	5c871.4↔	Pars plana vitrekt.vým./napl.silik.ol.bez chir.manip.siet
5c752.g↔	Výmena alopl.šoš:zav.skléru fix.š.zad.kom.,i-o.š.	5c871.5↔	Pars plana vitrekt.odstr.sil.ol.bez chir.manip.siet.
5c752.h↔	Výmena alopl.šoš:zaved.š.zad.kom.b.bližš.urč,i-o.š.	5c871.6↔	Pars plana vitrekt.apl.medik.bez chir.manip.siet.
5c752.x↔	Výmena aloplastickéj šošovky, ostatné	5c871.x↔	Pars plana vitrekt.bez chir.manipul.siet.,ost.
5c75x↔	Sekund.zavedenie a výmena aloplast.šošovky,ostatné	5c872.0↔	Pars plana vitrekt.roz.elekt.s odstr.epiretinál.membr.
5c760↔	Revízia aloplastickéj šošovky prednej komory	5c872.1↔	Pars plana vitrekt.vzduch.s odstr.epiretin.membr.
5c761↔	Revízia aloplastickéj šošovky zadnej komory	5c872.2↔	Pars plana vitrekt.inými plynmi s odstr.epiret.membr.
5c762↔	Odstránenie aloplastickéj šošovky prednej komory	5c872.3↔	Pars plana vitrekt.impl.sil.ol.s odstr.epiret.membr.
5c763↔	Odstránenie aloplastickéj šošovky zadnej komory	5c872.4↔	Pars plana vitrekt.vým./napl.sil.ol.s odstr.epiret.membr.
5c76x↔	Revízia a odstránenie aloplastickéj šošovky,ostatné	5c872.5↔	Pars plana vitrekt.odstr.sil.ol.s odstr.epiret.membr.
5c790↔	Zavedenie kapsulu vystužujúceho prstenca na šošovke	5c872.6↔	Pars plana vitrekt.apl.medik.s odstr.epiret.membr
5c79x↔	Iné operácie na šošovke,ostatné	5c872.x↔	Pars plana vitrekt.s odstr.epiret.membr.,ost.
5c801↔	OP odstr.cudz.tel.zo zad.časť.oka incíziou,transkler.	5c873.0↔	Pars plana vitrekt.roztok.elekt.s odstr.subretin.membr.
5c802↔	OP odstránenie cudz.tel.zo zad.časti oka,transpupil.	5c873.1↔	Pars plana vitrekt.vzduch.s odstr.subret.membr.
5c80x↔	OP odstr.cudz.itelesa zo zadnej časti oka:ostatné	5c873.2↔	Pars plana vitrekt.inými plynmi s odstr.subret.membr.
5c810↔	Fixácia sietnice permanentnou plombou	5c873.3↔	Pars plana vitrekt.impl.silik.ol.s odstr.subret.membr.
5c811↔	Fixácia sietnice prechodnou plombou	5c873.4↔	Pars plana vitrekt.vým./napl.silik.ol.s odstr.subretin.membr.
5c812↔	Fixácia sietnice serklážou	5c873.5↔	Pars plana vitrekt.odstr.silik.ol.s odstr.subret.membr.
5c81x↔	Fixácia sietnice prítlačnými operáciami,ostatné	5c873.6↔	Pars plana vitrekt.apl.medik.s odstr.subret.membr.
5c820↔	Revízia serkláže/plomby,kt.boli naložené k fix.sietnice	5c873.x↔	Pars plana vitrekt.s odstr.subret.membr.,ost.

5c874.0↔	Pars pl.vitrekt.rozt.ele.odst.subre.mem,ods.m.sp.odchlip.s.	5c941.02↔	Sek.zav.transpl.s kožou a tuk.tk.orbity navon.Tenon.kapsuly
5c874.1↔	Pars pl.vitrekt.vzduch.odst.subre.mem,ods.m.sp.odchlip.s.	5c941.03↔	Sek.z.drž.b.nerez,mikropor.m.s mikrovask.i.bz tit.sief.n.Ten.k.
5c874.2↔	Pars pl.vitrekt.i.plyn.odst.subre.mem,ods.m.sp.odchlip.siet.	5c941.04↔	Sek.z.drž.bulbu nerez,mikrop.m.s mikrovask.i.s tit.sief.n.Ten.k.
5c874.3↔	Pars pl.vitrekt:impl.sil.o:odst.subre.mem,ods.m.sp.odch.s.	5c941.0x↔	Sekundárne zavedenie implantátu orbity, ostatné
5c874.4↔	Pars pl.vitrekt:v/n.sil.ol:odst.subre.mem,ods.m.sp.odch.s.	5c941.10↔	Primár.zav.expanz.aloplast.impl.orbity do Tenon.kapsuly
5c874.5↔	Pars pl.vitrekt:odst.sil.ol:s odst.subre.m,ods.m.sp.odch.s.	5c941.11↔	Primár.zav.expanz.aloplast.impl.orbity mimo Tenon.kapsuly
5c874.6↔	Pars pl.vitrekt:medik.:s odst.subre.mem,ods.m.sp.odchlip.s.	5c941.1x↔	Primárne zavedenie implantátu orbity, ostatné
5c874.x↔	Pars pla.vitrekt:s ods.subre.mem:ods.m.spôs.odchlip.siet:ost	5c953.0↔	Výmena implantátu orbity so zavedením alopl.impl.
5c87x.0↔	Iná pars plana vitrektómia roztok.elektrolytu	5c953.1↔	Vým.impl.orbity so zav.oplášt.aloplast.impl.
5c87x.1↔	Iná pars plana vitrektómia vzduch.	5c953.2↔	Vým.impl.orb.so zav.transpl.s kožou a tuk.tk.
5c87x.2↔	Iná pars plana vitrektómia inými plynmi	5c953.3↔	Vým.impl.o.so zav.drž.bul.z ner.,mp.mat.,s mv.int.,bez tit.s.
5c87x.3↔	Iná pars plana vitrektómia impl.silik.oleja	5c953.4↔	Vým.impl.o.so zav.drž.b.z nerez.,mp.mat.,s mv.int.,s tit.sief.
5c87x.5↔	Iná pars plana vitrektómia odstr.silik.oleja	5c953.x↔	Výmena implantátu orbity,ostatné
5c87x.6↔	Iná pars plana vitrektómia apl.medikamentov	5c962↔	Revízia implantátu orbity
5c87x.x↔	Iná pars plana vitrektómia,ostatné	5c964↔	Odstránenie implantátu orbity
5c880.0↔	Predná vitrekt.rozt.elektrolyt.cez iný príst.ako pars pl.	5c96x↔	Revízia a odstránenie implantátu orbity,ostatné
5c880.5↔	Predná vitrekt.odstr.silikón.ol.cez i.prístup ako pars pl.	5c970.0↔	Plastická rekonštrukcia orbity bez transplantátu
5c880.6↔	Pred.vitrektómia apl.medikament.cez i.prístup ako pars pl.	5c970.1↔	Plastická rekonštr.orbity so slizničným transpl.
5c880.x↔	Predná vitrektómia cez iný prístup ako pars plana, ostatné	5c970.2↔	Plastická rekonštr.orbity s kožným transpl.
5c881.0↔	Znesenie prolapsu sklovca roztokom elektrolytu	5c970.3↔	Plastická rekonštr.orbity s ostat.autológ.mat.
5c881.5↔	Znesenie prolapsu sklovca odstr.silikón.oleja	5c970.4↔	Plastická rekonštr.orbity s aloplast.materiálom
5c881.6↔	Znesenie prolapsu sklovca medikamentmi	5c970.x↔	Plastická rekonštr.orbity, ostatné
5c881.x↔	Znesenie prolapsu sklovca, ostatné	5c971↔	Primárna rekonštr.očného bulbu
5c882.0↔	Odstránenie pruhov v sklovci roztokom elektrolytu	5c972↔	Sekundárna rekonštr.očného bulbu
5c882.5↔	Odstránenie pruhov v sklovci odstr.silikón.oleja	5c973↔	Revízia dutiny orbity
5c882.6↔	Odstránenie pruhov v sklovci medikamentmi	5c97x↔	Revízia a rekonštrukcia orbity a očného bulbu:ostatné
5c882.x↔	Odstránenie pruhov v sklovci, ostatné	5c980↔	Rekonštrukcia steny orbity s orbitoplastikou
5c883↔	Oddelenie zadnej membrány sklovca laserom	5c981↔	Rekonštr.steny orbity s metalic.platňami/implantátmi
5c884↔	Bezpečná transkonjunktivál.vitrekt.jednoraz.nástr.	5c982↔	Rekonštrukcia steny orbity s aloplast.materiálom
5c88x↔	Vitrekt.iným príst.a iné OP.na corp.vit:ost.	5c983↔	Rekonštr.steny orbity s lalokmi z galea aponeurot.
5c900↔	Orbitotómia transfrontálnym prístupom	5c984↔	Rekonštrukcia steny orbity s mikrovaskulár.lalokmi
5c901↔	Orbitotómia transkonjunktivál.pred.prístupom	5c98x↔	Rekonštrukcia steny orbity,ostatné
5c902↔	Orbitotómia transkután.pred.prístupom	5c991.0↔	Kostná dekompresia jednej steny orbity
5c903↔	Orbitotómia transethmoidál.prístupom	5c991.1↔	Kostná dekompresia dvoch stien orbity
5c904↔	Orbitotómia,ostatné	5c991.2↔	Kostná dekompresia troch stien orbity
5c90x↔	Orbitotómia bez bližšieho upresnenia	5c991.x↔	Kostná dekompresia orbity, ostatné
5c910↔	Odstr.obsahu oka [evisc.]bez zav.implantátu orbity	5c992↔	Resekcia tukového tkaniva z orbity
5c911↔	Odstr.obs.oka [evisc.]so súč.zav.impl.orbity do skler.obalu	5c993↔	Vloženie intraokulárneho nosiča medikamentov
5c91x↔	Odstránenie obsahu oka [eviscerácia],ostatné	5c994↔	Vloženie extrabulbárneho nosiča medikamentov
5c920↔	Odstr.očného bulbu[enukleácia]bez zavedenia impl.orbity	5c995↔	Prechodné zvýšenie intraokulárneho tlaku
5c921.0↔	Odstr.oč.b.so súč.zav.imp.orb.do Ten.cps:aloplast.impl.	5c996↔	Odstránenie implantátu po operácii glaukómu
5c921.1↔	Odstr.oč.b.so súč.zav.imp.orb.do Ten.cps:oplášt.aloplast.impl.	5c997.3	Implan.alebo explan.systému na pomalé uvofň.medikam.do sklovca
5c921.2↔	Odstr.oč.b.so súč.zav.imp.orb.do Ten.cps:transpl.koža,tuk	5c99x↔	Iné operácie na orbite,oku a očnom bulbe:ostatné
5c921.3↔	Ods.oč.b.zav.imp.orb.do T-cps:drž.bu.z ner.mi.m.s mik.in.b.ti.s	5v553.3↔	Voľ.tx.kože a lal.plast.k.a podk.prijem,kompozit.štep:oč.viečko
5c921.4↔	Ods.oč.b.zav.imp.orb.do T-k:dr.b.z ner.mik.mat.s mik.in.s ti.s	5v555.3↔	Voľ.tx.kože a lal.plas.k.a podk.prijemca,stopk.reg.lal:oč.viečko
5c921.5↔	Odstr.oč.b.so súč.zav.imp.orb.do Ten.cps:fix.na okohyb.svaly	5v556.3↔	Voľ.tx.kože a lal.plas.k.a podk.prijem,stopk.vzdial.lal:oč.viečko
5c921.x↔	Odstr.oč.b.so súč.zav.imp.orb.do Ten.kapsuly:ostatné	5v557.3↔	Voľ.tx.kože a lal.plast.kože a podk.prijem,mgft-Meek:oč.viečko
5c922.0↔	Odstr.oč.bul.zav.impl.orb.mimo Ten.cps:aloplast.implantát	5v558.3↔	Voľ.tx.k.a l.pl.k-podk.prij,perm.náhr.kult.keratnc.mplš:oč.vieč
5c922.1↔	Odstr.oč.bul.zav.impl.orb.mimo Ten.cps:oplášt.aloplast.impl.	5v559.3↔	Voľ.tx.k.a l.pl.k-podk.prij,perm.náhr.kul.keratinoc.vplš:oč.vieč
5c922.2↔	Odstr.oč.bul.zav.impl.orb.mimo Ten.cps:transpl.koža,tuk	5v55a.3↔	Voľ.tx.k.a lal.plast.k-podk.prijem,suspen.epit.bun.b-kit:oč.vieč
5c922.3↔	Ods.oč.bu.za.im.or.mi.T-k:drž.b.z ner.mik.m.s m.vas.int.b.tit.s	5v55b.3↔	Voľ.tx.kože a l.pl.k-podk.prij,sus.epit.b.lab-tech.rýchl.prip:oč.v
5c922.4↔	Ods.o.bu.za.im.or.mi.T-k:drž.b.z ner.mik.m.s m.vas.int.s tit.sie	5v55c.3↔	Voľ.tx.k.a l.pl.k-podk.prij,perm.náhr.mat.nahradz.k.mplš:oč.v
5c922.x↔	Odstr.oč.bu.so zav.impl.orbity.mimo Ten.kapsulu:ost	5v55d.3↔	Voľ.tx.k.a l.pl.k-podk.prij,perm.náhr.mat.nh.kožu vplš:oč.vieč
5c92x↔	Odstránenie očného bulbu [enukleácia]: ostatné	5v560.3↔	Lok.lal.plast.kože a podk.-popál,polept,rozťah.plast:oč.viečko
5c930↔	Iná deštr.orbity a vnút.výstelky orbity	5v561.3↔	Lok.lal.plast.k.a podk.-(pp/pl),posúv-rotáč.plast:oč.viečko
5c931↔	Iná teleexízia ch.t.orbity a vnút.výstelky orbity	5v562.3↔	Lok.lal.plast.k.a podk.-popál.a polept,transpozic.plast:oč.vieč
5c932↔	Iná totál.excízia orbity a vnútor.výstelky orb.	5v563.3↔	Lok.lal.plast.k.a podk.(pp/pl),transpoz.ostrov-lal.pl:oč.viečko
5c933.0↔	Exenterácia orbity bez zav.tk/aloplast.m.so zach.kože viečka	5v564.3↔	Lok.lal.plast.kože a podk.(pp/pl),transpozic.Z-plast:oč.viečko
5c933.1↔	Exenterácia orbity s transpl.kože so zachov.kože viečka	5v565.3↔	Lok.lal.plast.kože a podk.(pp/pl),transpozic.W-plast:oč.viečko
5c933.2↔	Exenter.orb.s transpl./transpoz.ost.tk.so zach.kože viečka	5v570.3↔	Kombi.lalok.plastiky na koži a podkoži (pp/pl):oč.viečko
5c933.3↔	Exenterácia orb.so zaved.alop.mat.so zach.kože viečka	5v571.3↔	Kombi.lalok.plast.a voľ.transplantátu kože (pp/pl):oč.viečko
5c933.x↔	Exenterácia orbity so zach.kože viečka,ost.	5v572.3↔	Kombi.lal.plast.k.a podk.(pp/pl):stopk.reg.so vzd.lal:oč.viečko
5c934.0↔	Exenter.orb.bez zav.tk./aloplast.m.bez zach.kože vieč.	5v573.3↔	Komb.lal.pl.k.a podk.(pp/pl):stop.reg.vzd.l.a voľ.tr.kože:oč.vieč
5c934.1↔	Exenterácia orbity s transpl.kože bez zachov.kože viečka	5v580.3↔	Prim.sutúra rany kože (pop/polep) s použ.nite:oč.viečko
5c934.2↔	Exenter.orb.s transpl/transpoz.ost.tk.bez zach.k.vieč.	5v581.3↔	Prim.sutúra rany kože (pp/pl) s použ.svorky:oč.viečko
5c934.3↔	Exenterácia orb.so so zaved.alop.mat.bez zach.kože viečka	5v582.3↔	Prim.sutúra rany kože (pp/pl)-zlepením:oč.viečko
5c934.x↔	Exenterácia orbity bez zachovania kože viečka, ost.	8a973.2↔	Terapeutická injekcia do okohybného svalu
5c93x↔	Iná exc.deštr.a exent.orb.a vnút.výstelky orb.:ost.	8a973.3↔	Terapeut.inj.do lézie očnice v celkovej anestézii
5c941.00↔	Sek.zaved.aloplast.impl.orbity navonok Tenon.kapsuly	8a973.4↔	Terapeut.inj.pod spojovku v celkovej anestézii
5c941.01↔	Sek.zaved.oplášt.aloplast.impl.orbity navon.Tenon.kapsuly		

8f108.0↔	Terapeut. katetrizácia a kanylácia slzných ciest	Kc30x	Spevňujúce zákroky na priamom očnom svalе, ostatné
8f108.3↔	Terapeut. katetrizácia a kanylácia slz.ciest s intubáciou	Kc310	Jednoduché spätné premiestnenie na priamom očnom svalе
8f300.6↔	Perkután.terapeut.punkcia a aspirácia zadnej komory oka	Kc311	Spätný presun na slučky na priamom očnom svalе
8f400.0↔	Terapeutická laváž [výplach] slzných ciest	Kc312	Tenotómia, myotómia a myektómia na priamom očnom svalе
Ka9732	Terapeutická injekcia do okohybného svalu	Kc313	Parciálna tenotómia a myotómia na priamom očnom svalе
Kc1300	Incizia slzného vaku bez ďalších opatrení	Kc314	Spätný presun s interponátom na priamom očnom svalе
Kc1301	Incizia slzného vaku s odstr.cudz.telesa alebo konkr.	Kc320	Jednoduchá myopexia
Kc130x	Incizia slzného vaku, ostatné	Kc321	Myopexia kombinovaná ďalšími opatreniami na tom istom očnom svalе
Kc142	Excizia chorého tkaniva na slznom vaku	Kc331	Transpozícia časti priameho očného svalu
Kc143	Excizia chorého tkaniva na ductus nasolacrimalis	Kc340	Resekcia na šikmom očnom svalе
Kc14x	Exc.chor.tkan.na slz.vaku a ost.slz.ces.ost.	Kc341	Zahnutie na šikmom očnom svalе
Kc1600	Transkutánna dakryocystorinostómia bez intubácie	Kc343	Kombin.z resek.a zah.n.a/alebo preds.na šikmom očnom svalе
Kc1601	Transkutánna dakryocystorinostómia s intubáciou	Kc34x	Posilňujúce zákroky na šikmom očnom svalе, ostatné
Kc160x	Transkutánna dakryocystorinostómia, ostatné	Kc351	Presun dozadu na slučky na šikmom očnom svalе
Kc161	Kanalikulorinostómia	Kc354	Vloženie interponátu na šikmom očnom svalе
Kc162	Prográdna laserová dakryocystorinostómia	Kc361	Transpozícia časti šikmého očného svalu
Kc163	Endonazálna dakryocystorinostómia	Kc3711	Kombinovaná operácia na 2 šikmých očných svaloch
Kc16x	Dakryocystorinostómia, ostatné	Kc3712	Kombinovaná operácia na najmenej 3 šikmých očných svaloch
Kc1700	Konjunktivorinostómia s rekonštrukciou sliznice	Kc3721	Kom.oper.na naj.3 pria.očn.sval.a naj.na 2 šik.očn.sval.
Kc1701	Konjunktivorinostómia s kanylou	Kc3724	Kombin.oper.na 2 priam.očných svaloch a 1 šikmom očnom svalе
Kc170x	Konjunktivorinostómia, ostatné	Kc3725	Kombin.oper.na 2 priam.očných svaloch a 2 šikmých očných svaloch
Kc1710	Konjunktivodakryocystostómia s plastikou sliznice	Kc378	Myopexia na 2 priamých očných svaloch
Kc1711	Konjunktivodakryocystostómia s kanylou	Kc379	Myop.na naj.dvoch pria.očn.sval.s oper.na naj.1 dal.očnom svalе
Kc171x	Konjunktivodakryocystostómia, ostatné	Kc391	Odstránenie svalovej sutúry na priamom očnom svalе
Kc172	Rekonštrukcia ductus nasolacrimalis	Kc392	Prerušenie priameho očného svalu
Kc173	Endoskopická rekonštrukcia slzných ciest	Kc394	Operácia priameho očného svalu s nastaviteľnými stehmi
Kc1740	Endoskopická dakryocystorinostómia bez ďalších opatrení	Kc39b	Odstránenie naloženého svalového šva na šikmom očnom svalе
Kc1741	Endoskopická dakryocystorinostómia s inzerciou stentu	Kc39c	Prerušenie šikmého očného svalu
Kc175	Implantácia stentu slzných ciest	Kc39xx	Ostatné operácie na očných svaloch
Kc17x	Iná rekonštrukcia slzných ciest, ostatné	Kc521	Operácie pterygia s plastikou spojovky
Kc2200	Tarsorhafia bez excízie okraja viečka	Kc523	Operácie pterygia s medikamentóznou profylaxiou recidívy
Kc2201	Tarsorhafia s excíziou okraja viečka	Kc524	Excizia pter.s inou (násl.)plas.alebo voľným transpl.
Kc221	Mediálna kantopexia	Kc551	Fotorefrakčná keratoplastika a iná rekonštrukcia rohovky
Kc222	Laterálna kantopexia	Kc552	Keratomileusis rohovky
Kc2240	Korekčná operácia v oblasti epikantu Y-V plastikou	Kc553	Keratomileusis rohovky in-situ
Kc2241	Korekčná operácia v oblasti epikantu dvojitou Z-plastikou	Kc7205	Intrak.ex.šoš:skléro-kor:zav.o pred.u.sa opier.šoš.pred.kom
Kc224x	Korekčná operácia v oblasti epikantu, ostatné	Kc7206	Intrak.ex.šoš:skléro-kor:zaved.na dúh.fix.šoš.pred.komory
Kc225	Otvorenie tarsorhafie	Kc7207	Intrakaps.ex.šoš:skléro-kor: zaved.inej.šoš.pred.kom.
Kc22x	Operácie na kantuse a epikantuse, ostatné	Kc720a	Intrak.ex.šoš:sklerok:zav.na cps.fix.šoš.zad.k.,monofok.,i-o.š
Kc230	Korekčné operácie entropia a extropia termokoaguláciou	Kc720b	Intrak.ex.šoš:skléro-kor:zav.na sulc.fix.šoš.zad.k.,monof.i-o.š
Kc231	Korekčné operácie entropia a extropia pomocou naloženia stehov	Kc720c	Intrak.ex.šoš:sklerok:zav.na skléro fix.šoš.zad.k,m-f,i-o.š
Kc232	Korek.oper.entr.a extr.horizon.skrát.očných viečok	Kc720d	Intrak.ex.šoš:sklerok:zav.šoš.zad.kom.b.bližš.urč,m-f,i-o.š
Kc233	Korek.oper.entr.a extr.pomocou retrak.očného viečka	Kc720e	Intrak.ex.šoš:sklerok:zav.cps.fix.šoš.zad.kom,i-o.(v.o.)šoš
Kc234	Korek.oper.entr.a extr.transpl.alebo implan.	Kc720f	Intrak.ex.šoš:skléro-kor:zav.sulc.fix.šoš.zad.kom,i-o.(v.o.)š
Kc235	Korek.oper.entr.a extr.plas.s posunom alebo záhybom	Kc720g	Intrak.ex.šoš:skléro-kor:zav.s.f.š.z.k,i.o.(v.o.)šoš
Kc236	Korek.oper.entr.a extr.repoz.prednej lamely viečka	Kc720h	Intrak.ex.šoš:sklerok:zav.šoš.zad.kom.b.bližš.u,i-o.(v.o.)š.
Kc23x	Korekčné operácie entropia a extropia, ostatné	Kc7215	Intrak.ex.šoš:korneál:zav.uhol kom.sa opier.š.pred.kom.
Kc240	Resekcia tarsu pri blefaroptóze	Kc721a	Intrak.ex.šoš:korneál:zav.cps.fix.šoš.zad.kom.,monofok.,i-o.š.
Kc241	Ohyb levatora aponeurózy pri blefaroptóze	Kc721b	Intrak.ex.šošovky:korneál:zav.sulc.fix.šoš.zad.kom.,m-f,i-o.šoš.
Kc242	Resekcia levatora aponeurózy pri blefaroptóze	Kc721c	Intrak.ex.šoš:korneál:zav.skléro fix.šoš.zad.kom,m-f,i-o.š
Kc243	Inzercia levatora pri blefaroptóze	Kc721d	Intrak.ex.šoš:korneál:zav.šoš.zad.kom.b.bližš.u.,m-f,i-o.š.
Kc244	Suspenszia m. frontalis pri blefaroptóze	Kc721e	Intrakaps.ex.šoš:korneál:zav.cps.fix.šoš.zad.kom,intra-okul.š.
Kc245	Záver na m. frontalis s fascia lata pri blefaroptóze	Kc721f	Intrak.ex.šoš:korneál:zav.sulc.fix.šoš.zad.kom,i-o.š.
Kc246	Záver na m. fron.s iným aloplas.mater.pri blefar.	Kc721g	Intrak.ex.šoš:korneál:zav.na skléro.fix.šoš.zad.kom,i-o.š.
Kc24x	Korekčné operácie pri blefaroptóze, ostatné	Kc721h	Intrak.ex.šoš:korneál:zav.šoš.zad.kom,osobit.f.intraokul.šoš
Kc270	Elevácia obočia	Kc72x5	Ost.int.ext.šoš.so zav.na uhol kom.sa opie.fix.šoš.pred.kom.
Kc271	Blefaroplastika horného viečka	Kc72x6	Ost.int.ext.šoš.so zav.na iris fix.šoš.pred.kom.
Kc272	Blefaroplastika dolného viečka	Kc72x7	Ostatné intrakap.extr.šovky so zaved.inej.šovky prednej komory
Kc273	Odstránenie tukového prolapsu orbity	Kc72x8	Ost.int.ext.šoš.so zav.šoš.pred.kom.bez bliž.urč.
Kc2800	Vertikálne predĺženie horného viečka Z-plastikou	Kc72x9	Ostatné intrakap.extr.šovky so zaved.viac.aloplas.šovov.
Kc2801	Vertikálne predĺženie horného viečka transplantátom	Kc72xa	Ost.int.ext.šoš.so zav.na kap.fix.šoš.zad.kom.mon.int.šoš.
Kc2802	Vertik.predí.horného viečka reces.retrak.horného viečka	Kc72xb	Ost.int.ext.šoš.so zav.na sul.fix.šoš.zad.kom.mon.int.šoš.
Kc2803	Vertik.predí.horného viečka ektóm.Muller.svalov [m.tar.super.]	Kc72xc	Ost.int.ext.šoš.so zav.na skl.fix.šoš.zad.kom.mon.int.
Kc280x	Vertikálne predĺženie horného viečka, ostatné	Kc72xd	Ost.int.ext.šoš.so zav.šoš.zad.kom.bez bliž.urč.mon.int.šoš.
Kc281	Vertikálne predĺženie dolného viečka	Kc72xe	Ost.int.ext.šoš.so zav.na kap.fix.šoš.zad.kom.osob.formy int.šoš.
Kc28x	Vertikálne predĺženie viečka, ostatné		
Kc300	Resekcia na priamom očnom svalе		
Kc301	Zvrásnenie (ohyb) na priamom očnom svalе		
Kc302	Premiestnenie (presun) dopredu na priamom očnom svalе		

Kc72xf	Ost.int.ext.šoš.so zav.na sul.fix.šoš.zad.kom.osob.formy int.šoš.	Kc735e	Stek.jadra š.[f.ef.]korne:zav.cps.fix.š.zad.kom.osob.f.i-o.š.
Kc72xg	Ost.int.ext.šoš.so zav.na skl.fix.šoš.zad.kom.osob.formy int.šoš.	Kc735f	Stek.jadra š.[f.ef.]korne:zav.sulc.fix.š.zad.kom.intra-okul.š.
Kc72xh	Ost.int.ext.šoš.so zav.int.šoš.bez bliž.urč.osob.formy int.šoš.	Kc735g	Stek.jadra š.[f.ef.]korne:zav.na sklěru fix.š.zad.kom.i-o.š.
Kc7325	Vytl.jad.š.a/al.aspir:s-k:zav.o kom.uh.opier.š.pred.kom.	Kc735h	Stek.jadra š.[f.ef.]korne:zav.š.zad.kom.b.bližš.urč.i-o.š.
Kc7326	Vytl.jad.š.a/al.aspir:s-k.p:zav.iris fix.š.pred.kom.	Kc73x5	Ost.extrak.ext.š.[ECCE]zav.o komor.uhol sa opier.š.pred.kom
Kc7327	Vytl.jad.š.a/al.aspir:sklér-korne:zav.urč.šoš.pred.kom.	Kc73x6	Ost.extrak.e.š.[ECCE]zav.na iris fix.šoš.pred.kom.
Kc7328	Vytl.jad.š.a/al.aspir:sklér-korne:zav.š.pred.kom.b.bližš.urč.	Kc73x7	Ost.extrak.e.š.[ECCE]so zaved.inej šoš.pred.kom.
Kc7329	Vytl.jad.š.a/al.aspir:sklér-korn:zav.viac.alopl.š.	Kc73x8	Ost.extrakapsul.e.š.[ECCE]zav.š.pred.kom.b.bližš.urč.
Kc732a	Vytl.jad.š.a/al.aspir:s-k:zav.cps fix.š.zad.k.,monofok,i-o.š.	Kc73x9	Ost.extrakps.extr.šoš.[ECCE]zav.viac.aloplast.šoš.
Kc732b	Vytlač.jad.šoš.a/al.aspir:s-k:zav.sulc.fix.š.zad.k.,m-f,i-o.š.	Kc73xa	Ost.extrak.e.š.[ECCE]zav.na cps.fix.š.zad.kom,m-f,i-o.š.
Kc732c	Vytlač.jad.šoš.a/al.aspir:s-k:zav.na sklěru fix.š.zad.k,m-f,i-o.š	Kc73xb	Ost.extrak.e.š.[ECCE]zav.na sulc.fix.š.zad.kom,m-f,i-o.š.
Kc732d	Vytl.jad.š.a/al.aspir:s-k:zav.šoš.zad.kom,m-f,i-o.š.	Kc73xc	Ost.extrak.e.š.[ECCE]zav.na sklěru fix.š.zad.k,monofok,i-o.š.
Kc732e	Vytl.jad.š.a/al.aspir:s-k:zav.sklěru fix.š.zad.kom.,i-o.š.	Kc73xd	Ost.extrak.e.š.[ECCE]zav.šoš.zad.komory b.bližš.urč.m-f,i-o.š.
Kc732f	Vytl.jad.š.a/al.aspir:s-k:zav.sulc.fix.š.zad.kom.intra-okul.šoš.	Kc73xe	Ost.extrakaps.extrakcie š.[ECCE]zav.cps.fix.š.zad.kom,i-o.š.
Kc732g	Vytl.jad.š.a/al.aspir:s-k:zav.na sklěru fix.š.zad.k,intraokul.š.	Kc73xf	Ost.extrak.e.š.[ECCE]zav.na sulc.fix.š.zad.kom,i-o.š.
Kc732h	Vytl.jad.š.a/al.aspir:s-k:zav.šoš.zad.kom,b.bližš.urč.	Kc73xg	Ost.extrak.e.š.[ECCE]zav.na sklěru fix.š.zad.k,intra-okul.š.
Kc7335	Stekutenie j.šoš.[f.ef.]s-k:zav.o kom.uhol opier.š.pred.kom.	Kc73xh	Ost.extrak.e.š.[ECCE]zav.šoš.zad.kom.osob.f.intra-okul.š.
Kc7336	Stekut.j.šoš.[f.ef.]sklér-korne:zav.iris fix.šoš.pred.kom.	Kc73xx	Ost.extrakapsulárne extrakcie šošovky [ECCE],ostatné
Kc7337	Stekut.j.šošovky [f.ef.]s-k.p:zav.osob.šoš.pred.kom.	Kc7425	Extr.lux.š.zo sklovca:zav.o kom.uhol sa opier.šoš.pred.kom.
Kc7338	Stekut.jad.šoš.[f.ef.]s-k:zav.šoš.pred.kom.b.bližš.urč.	Kc7426	Extr.luxov.šoš.zo sklovca:zav.na iris fix.šoš.pred.kom.
Kc7339	Stekut.j.šoš.[fakoemulzif]s-k:zav.viac.alopl.šoš.	Kc7427	Extr.lux.šoš.zo sklovca:zaved.inej šoš.pred.kom.
Kc733a	Stekut.j.šoš.[f.ef.]s-k:zav.cps.fix.š.zad.kom,m-f,i-o.š.	Kc7428	Extrakcia lux.š.zo sklovca:zav.š.pred.kom.bez bližš.urč.
Kc733b	Stekut.jad.šoš.[f.ef.]s-k:zav.sulc.fix.š.zad.kom,m-f,i-o.š.	Kc742a	Extr.lux.šoš.zo sklovca:zav.cps.fix.šoš.zad.k,m-f,intra-okul.š
Kc733c	Stekut.j.šoš.[f.ef.]s-k:zav.na sklěru fix.š.zad.kom,m-f,i-o.š.	Kc742b	Extr.lux.š.zo sklovca:zav.na sulc.fix.šoš.zad.k,m-f,i-o.š
Kc733d	Stek.j.šoš.[f.ef.]sklér-korn:zav.š.zad.kom.b.bližš.urč,m-f,i-o.š.	Kc742c	Extr.lux.š.zo sklovca:zav.na sklěru fix.š.zad.k,monofok,i-o.š.
Kc733e	Stekut.j.šoš.[f.ef.]s-k:zav.cps.fix.š.zad.kom.osob.forma i-o.š.	Kc742d	Extr.lux.š.zo sklovca:zav.šoš.zad.kom.b.bližš.urč.,m-f,i-o.š.
Kc733f	Stekut.j.šoš.[f.ef.]s-k:zav.sulc.fix.š.zad.kom.intra-okul.š.	Kc742e	Extr.lux.š.zo sklovca:zaved.na cps.fix.š.zad.kom,i-o.š.
Kc733g	Stek.jad.šoš.[f.ef.]s-k:zav.na sklěru fix.š.zad.k,i-o.š.	Kc742f	Extr.lux.š.zo sklovca:zav.na sulc.fix.š.zad.kom,i-o.š.
Kc733h	Stek.j.šoš.[f.ef.]s-k:zav.šoš.zad.kom.b.bližš.urč.intra-okul.š.	Kc742g	Extr.lux.šo.zo sklovca:zav.na sklěru fix.š.zad.kom,i-o.š.
Kc7345	Vytl.j.š.a/al.-aspir:korne:zav.o uhol kom.sa opier.š.pred.kom	Kc742h	Extr.lux.š.zo sklovca:zav.š.zad.kom.b.bližš.urč.,i-o.š.
Kc7346	Vytl.jad.š.a/al.aspir:korneál:zav.iris fix.šoš.prednej kom.	Kc74x5	Iné ost.ext.šoš.so zav.o kom.uhol sa opie.šoš.pred.kom.
Kc7347	Vytlač.j.š.a/al.aspir:korneál:zav.osobit.šoš.pred.kom.	Kc74x6	Iné ost.ext.šoš.so zav.na iris fix.šoš.pred.kom.
Kc7348	Vytlač.j.š.a/al.aspir:korne:zav.šoš.pred.kom.b.bližš.urč.	Kc74x7	Iné ostatné extr.šošov.so zaved.inej šošovky prednej komory
Kc7349	Vytl.jad.šoš.a/al.aspir:korneál:zaved.viac.alopl.šoš.	Kc74x8	Iné ost.ext.šoš.so zav.inej šoš.pred.kom.bez bližš.urč.
Kc734a	Vytl.j.š.a/al.aspir:korne:zav.cps.fix.š.zad.kom,monofok,i-o.š	Kc74x9	Iné ostatné extr.šošov.so zaved.viac.aloplas.šošov.
Kc734b	Vytl.j.š.a/al.aspir:korne:zav.sulc.fix.š.zad.kom,m-f,i-o.š.	Kc74xa	Iné ost.ext.šoš.so zav.na kap.fix.šoš.zad.kom.
Kc734c	Vytl.j.š.a/al.aspir:korne:zav.na sklěru š.zad.kom,m-f,i-o.š.	Kc74xb	Iné ost.ext.šoš.so zav.na sul.fix.šoš.zad.kom.mon.int.šoš.
Kc734d	Vytl.jad.šoš.a/al.aspir:korneál:zav.š.zad.kom,m-f,i-o.š.	Kc74xc	Iné ost.ext.šoš.so zav.na skl.fix.šoš.zad.kom.mon.int.šoš.
Kc734e	Vytl.j.š.a/al.aspir:korne:zav.cps.fix.š.zad.kom.osob.f.i-o.š.	Kc74xd	Iné ost.ext.šoš.so zav.šoš.zad.kom.bez bližš.urč.mon.int.šoš.
Kc734f	Vytl.j.šoš/a/al.aspir:korne:zav.sulc.fix.š.zad.kom,intra-okul.šoš.	Kc74xe	Iné ost.ext.šoš.so zav.na kap.fix.šoš.zad.kom.osob.forma int.šoš.
Kc734g	Vytl.j.š.a/al.aspir:korne:zav.na sklěru fix.š.zad.kom,i-o.š.	Kc74xf	Iné ost.ext.šoš.so zav.na sul.fix.šoš.zad.kom.osob.forma int.šoš.
Kc734h	Vytl.j.š.a/al.aspir:korne:zav.šoš.zad.kom.b.bližš.urč.i-o.š.	Kc74xg	Iné ost.ext.šoš.so zav.na skl.fix.šoš.zad.kom.osob.forma int.šoš.
Kc7355	Stek.jad.šoš.[f.ef.]korne:zav.o uhol kom.opier.š.pred.kom.	Kc74xh	Iné ost.ext.šoš.so zav.šoš.zad.kom.bez bližš.urč.osob.forma int.šoš.
Kc7356	Stek.jad.šoš.[f.ef.]korne:zav.iris fix.šoš.pred.komory	Kc830	Krypoxia sietnice
Kc7357	Stekutenie j.šoš.[f.ef.]korne:zav.inej šoš.pred.kom.	Kc832	Laserová retinopexia
Kc7358	Stek.jad.šoš.[f.ef.]korne:zav.š.pred.kom,b.bližš.urč.	Kc843	Deštr.chorého tkaniva na siet.[ret.]a cie.v.[choir.]lokál.laserokoa.
Kc7359	Stek.jad.šoš.[f.emulzif.]korne:zav.viac.alopl.šoš.	Kc844	Deš.chor.tkan.na siet.[ret.]a cie.v.[ch.]ploš.las.
Kc735a	Stek.jad.šoš.[f.ef.]korne:zav.š.do púzdra,m-f,i-o.š.	Kc84c	Endokoagulácia sietnice pri pars plana vitrektómii
Kc735b	Stek.jad.šoš.[f.ef.]korne:zav.sulc.fix.š.zad.kom,m-f,i-o.š.		
Kc735c	Stek.jad.šoš.[f.ef.]korne:zav.na sklěru fix.š.zad.kom,m-f,i-o.š.		
Kc735d	Stek.jad.šoš.[f.ef.]korne:zav.š.zad.kom.b.bližš.urč.,m-f,i-o.š.		

Výkon C01-3

5c593↔ Uzáver defektu rohovky tkanivovým lepidlom

Výkon C01-4

5a110	Resekcia nádoru klívu (Blumenbachi)	5a114.j	Resekcia gliomu z mozočka,mikroch.s neuronavig.
5a111	Resekcia nádoru klenby lebky	5a114.k	Resekcia gliomu z mozočka,mikroch.b neuronavig.
5a112.2	Res.intrakraniál.meningeómu z konvexity mozgu	5a114.m	Resekcia gliomu z mozočka,neuro-esk s neuronavig
5a112.d	Res.intrakraniálneho parasagitálneho meningeómu	5a114.n	Resekcia gliomu z mozočka,neuro-esk.b neuronav
5a112.e	Res.intrakraniálneho meningeómu spodiny lebečnej	5a115.j	Resek.intrakr.neuroepit.TU z elokvent.obl,mikroch.s neuronav.
5a112.f	Resekcia intrakraniálneho meningeómu v obl.krídla	5a115.k	Res.intrakr.neuroep.TU z elokvent.obl,mikroch.bez neuronav.
5a112.g	Res.intrakraniálneho meningeómu mozgovej komory	5a115.m	Res.intrakr.neuroep.TU z elokvent.obl,neuro-esk.s neuronav.
5a112.h	Resek.intrakran.meningeómu rast.extraintrakraniál.	5a115.n	Res.intrakr.neuroep.TU z elokvent.obl,neuro-esk.b neuronav.
5a113.j	Resekcia gliomu z mozg.hemis,mikroch.ir.s neuronavig.	5a116.j	Res.intrakr.neuroepit.TU boč.kom.a IV.mozg.k,mikroch.s neuron
5a113.k	Resekcia gliomu z mozg.hemis,mikroch.b neuronavig.	5a116.k	Res.intrakr.neuroepit.TU boč.kom.a IV.mozg.k,mi-ch.b neuronav
5a113.m	Resekcia gliomu z mozg.hemis,neuro-esk.s neuronavig.	5a116.m	Res.intrakr.neuroe.TU boč.k.a IV.mozg.k,neuro-esk.s neuronav
5a113.n	Resekcia gliomu z mozg.hemis,neuro-esk.b neuronavig.	5a116.n	Res.intrakr.neuroe.TU boč.k.a IV.mozg.k,neuro-esk.b neuron

5a117.j	Resekcia TU z hlb.štrukt.mozgu,mikrochir.s neuronav.	5a128.5	Evak.intracerebr.póúraz.hemat.s hemocefalom,supratent.
5a117.k	Resekcia TU z hlb.štrukt.mozgu,mikrochir.bez neuronav.	5a128.6	Evak.intracerebr.póúraz.hemat.bez hemocefalu,infratent.
5a117.m	Resekcia TU z hlb.štrukt.mozgu,neuroendoskop.s neuronav.	5a128.7	Evak.intracerebr.póúraz.hemat.s hemocefalom, infratent.
5a117.n	Resekcia TU z hlb.štrukt.mozgu,neuroendoskop.bez neuronav.	5a129.0	Evak.subdurál.akút.hematómu návrtom s ICP monitor.
5a118.j	Resek.intrakran.metastázy,mikrochir.s neuronavigáciou	5a129.1	Evak.subdurál.akút.hematómu návrtom bez ICP monitor.
5a118.k	Resek.intrakran.metastázy,mikrochir.bez neuronavig.	5a12a.0	Evak.subdurál.subakút.hemat. návrtom s ICP monitor.
5a118.m	Resek.intrakran.metastázy,neuroendoskop.s neuronavig.	5a12a.1	Evak.subdurál.subakút.hemat.návrtom bez ICP monitor.
5a118.n	Resek.intrakraniál.metastázy,neuroendosc.bez neuronavig.	5a12b.0	Evak.subdurál.chron.hematómu návrtom s ICP monitor.
5a119	Resekcia nádorov spodiny lebečnej	5a12b.1	Evak.subdurál.chron.hematómu návrtom bez ICP monitor.
5a11a.0	Resek.kontúz.lož.mozgu s kraniotómiou s ICP monitoringom	5a12c.8	Evakuácia subdurálneho hematómu bez drenáže
5a11a.1	Resek.kontúz.lož.mozgu s kraniotómiou bez ICP monitoringu	5a12c.9	Evakuácia subdurálneho hematómu s drenážou
5a11b.0	Resek.kontúz.lož.mozgu s kraniektómiou s ICP monitoringom	5a12d.4	Evak.intracerebr.spontán.hemat.bez hemocefalu,supratent.
5a11b.1	Resek.kontúz.lož.mozgu s kraniektómiou bez ICP monitoringu	5a12d.5	Evak.intracerebr.spontán.hemat.s hemocefalom,supratent.
5a11c.3	Resekcia schwanómu n. III. intrakraniálne cez labyrint	5a12d.6	Evak.intracerebr.spontán.hemat.bez hemocefalu,infratent.
5a11c.4	Resekcia schwanómu n. IV. intrakraniálne cez labyrint	5a12d.7	Evak.intracerebr.spontán.hemat.s hemocefalom,infratent.
5a11c.5	Resekcia schwanómu n. V. intrakraniálne cez labyrint	5a130	Dekompresia hlav.nervov v mastoidál.a tympan.úseku n.VII
5a11c.6	Resekcia schwanómu n. VI. intrakraniálne cez labyrint	5a131	Dekompresia hlav.nervov labyrintového úseku n.VII.
5a11c.7	Resekcia schwanómu n. VII. intrakraniálne cez labyrint	5a132.7	Mikrovaskulár.dekompresia n.VII. v zad.jame lebečnej
5a11c.8	Resekcia schwanómu n. VIII. intrakraniálne cez labyrint	5a132.8	Mikrovaskulár.dekompresia n.VIII. v zad.jame lebečnej
5a11c.9	Resekcia schwanómu n. IX. intrakraniálne cez labyrint	5a132.9	Mikrovaskulár.dekompresia n.IX. v zad.jame lebečnej
5a11c.a	Resekcia schwanómu n. X. intrakraniálne cez labyrint	5a190.0	Exstirpácia nádoru klenby lebky v čelovej oblasti
5a11c.b	Resekcia schwanómu n. XI. intrakraniálne cez labyrint	5a190.1	Exstirpácia nádoru klenby lebky v okcipitoparietál.oblasti
5a11c.c	Resekcia schwanómu n. XII. intrakraniálne cez labyrint	5a190.2	Exstirpácia nádoru klenby lebky v subokcipitálnej oblasti
5a11d.3	Resekcia schwanómu n. III. Intrakraniál.retrosigmoidálne	5a190.3	Exstirpácia nádoru klenby lebky v oblasti orbity
5a11d.4	Resekcia schwanómu n. IV. intrakraniál.retrosigmoidálne	5a190.4	Exstirpácia nádoru klenby lebky v pterionálnej oblasti
5a11d.5	Resekcia schwanómu n. V. intrakraniál.retrosigmoidálne	5a191	Subfrontálna kraniotómia s resekciou nádoru rinobázy
5a11d.6	Resekcia schwanómu n. VI. intrakraniál.retrosigmoidálne	5a192	Exstirpácia iného nádoru zad.jamy retrosigmoid.prístupom
5a11d.7	Resekcia schwanómu n. VII. intrakraniál.retrosigmoidálne	5a193	Exstirpácia nádoru infratemporálnej oblasti
5a11d.8	Resekcia schwanómu n. VIII. intrakraniál.retrosigmoidálne	5a194.e	Operácia encefalokély spodiny lebečnej
5a11d.9	Resekcia schwanómu n. IX. intrakraniál.retrosigmoidálne	5a194.f	Operácia encefalokély inej časti ako spodiny
5a11d.a	Resekcia schwanómu n. X. intrakraniál.retrosigmoidálne	5a195	Dekompresívna kraniektómia bez uloženia kosti
5a11d.b	Resekcia schwanómu n. XI. intrakraniál.retrosigmoidálne	5a196	Drenáž subdurálnej tekutiny
5a11d.c	Resekcia schwanómu n. XII. intrakraniál.retrosigmoidálne	5a197.1	Externá komorová drenáž
5a11e.3	Resekcia schwanómu n. III. intrakraniál.kombinovane	5a197.2	Externá lumbálna drenáž
5a11e.4	Resekcia schwanómu n. IV. intrakraniál.kombinovane	5a198.1	Trepanopunkcia mozg.cysty/abscesu,supratent:1 ložisko
5a11e.5	Resekcia schwanómu n. V. intrakraniál.kombinovane	5a198.9	Trepanopunkcia mozg.cysty/abscesu,supratent:viac ložísk
5a11e.6	Resekcia schwanómu n. VI. intrakraniál.kombinovane	5a199.1	Trepanopunkcia mozg.cysty /abscesu,infratent:1 ložiško
5a11e.7	Resekcia schwanómu n. VII. intrakraniál.kombinovane	5a199.9	Trepanopunkcia mozg.cysty/abscesu,infratent:viac ložísk
5a11e.8	Resekcia schwanómu n. VIII. intrakraniál.kombinovane	5a19a.7	Rekonštrukčné OP n.VII. intrakraniálne sutúrou
5a11e.9	Resekcia schwanómu n. IX. intrakraniál.kombinovane	5a19a.b	Rekonštrukčné OP n. XI. intrakraniálne sutúrou
5a11e.a	Resekcia schwanómu n. X. intrakraniál.kombinovane	5a19a.c	Rekonštrukčné OP n. XII. Intrakraniálne sutúrou
5a11e.b	Resekcia schwanómu n. XI. intrakraniál.kombinovane	5a19b.7	Rekonštrukčné OP n. VII. intrakraniál.štepom
5a11e.c	Resekcia schwanómu n. XII. intrakraniál.kombinovane	5a19b.b	Rekonštrukčné OP n. XI. intrakraniál.štepom
5a11f.3	Resekcia schwanómu n. III. intrakraniál.strednou jamou	5a19b.c	Rekonštrukčné OP n. XII. intrakraniál.štepom
5a11f.4	Resekcia schwanómu n. IV. intrakraniál.strednou jamou	5a19c.81	Exstirpácia neurinómu n. VIII. cez labyrint
5a11f.5	Resekcia schwanómu n. V. intrakraniál.strednou jamou	5a19c.82	Exstirpácia neurinómu n. VIII., retrosigmoidálne
5a11f.6	Resekcia schwanómu n. VI. intrakraniál.strednou jamou	5a19e	Disekcia n.VIII cez strednú jamu
5a11f.7	Resekcia schwanómu n. VII. intrakraniál.strednou jamou	5a19f.8	Exstirpácia neurinómu n.VIII strednou jamou
5a11f.8	Resekcia schwanómu n. VIII. intrakraniál.strednou jamou	5a19g	Disekcia n. VIII. s labyrintektómiou
5a11f.9	Resekcia schwanómu n. IX. intrakraniál.strednou jamou	5a19h	Perkut.výkon na Gasserskom gangliu alebo koreňoch n.V.
5a11f.a	Resekcia schwanómu n. X. intrakraniál.strednou jamou	5a19k.0	Kraniektómia pri kraniostenóze,sagitálny šev
5a11f.b	Resekcia schwanómu n. XI. intrakraniál.strednou jamou	5a19k.1	Kraniektómia pri kraniostenóze,koronárny šev
5a11f.c	Resekcia schwanómu n. XII. intrakraniál.strednou jamou	5a19k.2	Kraniektómia pri kraniostenóze,metopický šev
5a120.0	Evak.subdurál.akút.hematómu s kraniot. s ICP monitor.	5a19k.3	Kraniektómia pri kraniostenóze,kombinácia viacerých švov
5a120.1	Evak.subdurál.akút.hematómu s kraniot.bez ICP monitor.	5a19m.4	Rekraniotómia pre hematóm
5a121.0	Evak.subdurál.akút.hematómu s kraniekt.s ICP monitor.	5a19m.5	Rekraniotómia pre infekciu
5a121.1	Evak.subdurál.akút.hematómu s kraniekt.bez ICP monitor.	5a19m.6	Rekraniotómia pre hydróm
5a122.0	Evak.subdurál.subakút.hematómu s kraniot. s ICP monitor.	5a19n.7	Neuroendoskop.extr.cudz.tel.z mozg.kom,ako súčas.vent.
5a122.1	Evak.subdurál.subakút.hematómu s kraniot.bez ICP monitor.	5a19n.8	Neuroendoskop.extr.cudz.tel.z mozg.kom,iné cudz.tel.
5a123.0	Evak.subdurál.subakút.hematómu s kraniekt. s ICP monitor.	5a19o.1	Exstirpácia mozgovej cysty, mikroskopicky
5a123.1	Evak.subdurál.subakút.hematómu s kraniekt.bez ICP monitor.	5a19o.3	Exstirpácia mozgovej cysty, endoskopicky
5a124.0	Evak.subdurál.chron.hematómu s kraniot. s ICP monitor.	5a19p.1	Fenestrácia mozgovej cysty, mikroskopicky
5a124.1	Evak.subdurál.chron.hematómu s kraniot.bez ICP monitor.	5a19p.3	Fenestrácia mozgovej cysty, endoskopicky
5a125.0	Evak.subdurál.chron.hematómu s kraniekt. s ICP monitor.	5a19r.1	Intrakraniálna drenáž mozgovej cysty, mikroskopicky
5a125.1	Evak.subdurál.chron.hematómu s kraniekt.bez ICP monitor.	5a19r.3	Intrakraniálna drenáž mozgovej cysty, endoskopicky
5a126.2	Evak.epidurál.hemat.s kraniot.bez revízie intradur.priest.	5a19s	Operácie mozgu pri epilepsii
5a126.3	Evak.epidurál.hemat.s kraniot.s revíziou intradur.priest.	5a19t	Stereotaktická implantácia rádioaktívneho izotopu
5a127.2	Evak.epidur.hemat.s kraniekt.bez revízie intradur.priest.	5a20h.0	Dekompr.operácia v obl.kraniocer.prech:A.Ch.malf.s duropl.
5a127.3	Evak.epidurál.hemat.s kraniekt.s revíziou intradur.priest.	5a20h.1	Dekompr.OP v obl.kraniocer.prech:A.Ch.malf.s duropl.a p.i.
5a128.4	Evak.intracerebr.póúraz.hemat.bez hemocefalu,supratent.	5a20h.2	Dekompr.OP v obl.kraniocer.prech:iná ako A.Ch.malf.s duropl.

5a20h.3	Dekomp.OP kraniocer.prech:iná ako A.Ch.malf.s duropl.s impl.	5c420.1↔	Transplant.spojovky/kmeň.buniek limbusu z kontralater.oka
5a20j.0	Intrakr.rekonštr.OP bez použ.biolog.lep.s použ.alotranspl.	5c853↔	Rotácia sietnice [retiny]
5a20j.1	Intrakr.rekonštr.OP bez použ.biolog.lep.s použ.autológ.transpl.	5c861↔	Excízia subretinál.tkaniva na cievnatke [choirioideae]
5a20j.2	Intrakr.rekonštr.OP bez použ.biolog.lep.s použ.umel.implant.	5c871.0↔	Pars plana vitrekt.roz.elektrol.bez chir.manipul.siet.
5a20k.0	Intrakr.rekonštr.OP s použ.biolog.lep.s použ.alotranspl.	5c871.1↔	Pars plana vitrekt.vzduch.bez chir.manipul.siet.
5a20k.1	Intrakr.rekonštr.OP s použ.biolog.lep.s použ.autológ.transpl.	5c871.2↔	Pars plana vitrekt.inými plynmi bez chir.manip.siet.
5a20k.2	Intrakr.rekonštr.OP s použ.biolog.lep.s použ.umel.implant.	5c871.3↔	Pars plana vitrekt.impl.sil.ol.bez chir.manip.siet.
5a20m.0	Uzáv.tvr.pleny mozg/miechy bez biol.lep.s použ.alotranspl	5c871.4↔	Pars plana vitrekt.vým./napl.silik.ol.bez chir.manip.siet
5a20m.1	Uzáv.tvr.pleny mozg/miechy bez biol.lep.s použ.autol.tranpls.	5c872.0↔	Pars plana vitrekt.roz.elekt.s odstr.epiretinál.membr.
5a20m.2	Uzáv.tvr.pleny mozg/miechy bez pou.biol.lep.s pou.umel.impl.	5c872.1↔	Pars plana vitrekt.vzduch.s odstr.epiretin.membr.
5a20n.0	Uzáv.tvrd.pleny moz./miechy s biol.lep.s použ.alotranspl.	5c872.2↔	Pars plana vitrekt.inými plynmi s odstr.epiret.membr.
5a20n.1	Uzáv.tvrd.pleny moz./miechy s biol.lep.s použ.autol.transpl.	5c872.3↔	Pars plana vitrekt.impl.sil.ol.s odstr.epiret.membr.
5a20n.2	Uzáv.tvrd.pleny moz./miechy s biol.lep.s použ.umel.impl.	5c872.4↔	Pars plana vitrekt.vým./napl.sil.ol.s odstr.epiret.membr.
5a20o	Chirurgické ošetrovanie dury	5c872.5↔	Pars plana vitrekt.odstr.sil.ol.s odstr.epiret.membr.
5a210.0	Dekomp.kraniekt.odst.č.kl.leb.k dos.d.dek.m.tk.s ul.k.d.k.b.	5c872.6↔	Pars plana vitrekt.apl.medik.s odstr.epiret.membr
5a210.1	Dekomp.kraniekt.odst.č.kl.leb.k dos.dos.d.m.tk.s ul.k.d.b.	5c872.x↔	Pars plana vitrekt.s odstr.epiret.membr.,ost.
5a211.2	Elevácia impres.jedn.zl.lebky s návrt.v obl.klenby b.kraniopl.	5c873.0↔	Pars plana vitrekt.roztok.elekt.s odstr.subretin.membr.
5a211.3	Elev.impr.jednod.zlom.lebky s návrt.v ob.klenby s kraniopl.	5c873.1↔	Pars plana vitrekt.vzduch.s odstr.subret.membr.
5a211.4	Elev.impr.jednod.zlom.lebky s návrt.v ob.spod.bez p.kraniopl.	5c873.2↔	Pars plana vitrekt.inými plynmi s odstr.subret.membr.
5a211.5	Elev.impr.jednod.zlom.lebky s návrt.v ob.spod.s p.kraniopl.	5c873.3↔	Pars plana vitrekt.impl.silik.ol.s odstr.subret.membr.
5a211.6	Elev.impr.jednod.zlom.lebky s návrt.v ob.zad.j.bez p.kraniopl.	5c873.4↔	Pars plana vitrekt.vým./napl.silik.ol.s odstr.subretin.membr.
5a211.7	Elev.impr.jednod.zlom.lebky s návrt.v ob.zad.j.s p.kraniopl.	5c873.5↔	Pars plana vitrekt.odstr.silik.ol.s odstr.subret.membr.
5a212.2	Elev.impr.komplik.zlom.lebky v obl.klenby bez kraniopl.	5c873.6↔	Pars plana vitrekt.apl.medik.s odstr.subret.membr.
5a212.3	Elev.impres.komplik.zlom.lebky v obl.klenby s kraniopl.	5c873.x↔	Pars plana vitrekt.s odstr.subret.membr.,ost.
5a212.4	Elev.impr.komplik.zlom.lebky v obl.spod.bez p.kraniopl.	5c874.0↔	Pars pl.vitrekt.rozt.ele.odst.subre.mem,ods.m.sp.odchlip.s.
5a212.5	Elev.impr.komplik.zlom.lebky v obl.spod.s p.kraniopl.	5c874.1↔	Pars pl.vitrekt:vzduch:odst.subre.mem,ods.m.sp.odchlip.s.
5a212.6	Elev.impr.komplik.zlom.lebky v obl.zad.j.bez p.kraniopl.	5c874.2↔	Pars pl.vitrekt:i.plyn:odst.subre.mem,ods.m.sp.odchlip.siet.
5a212.7	Elev.impr.komplik.zlom.lebky v obl.zad.j.s p.kraniopl.	5c874.3↔	Pars pl.vitrekt:impl.sil.o:odst.subre.mem,ods.m.sp.odch.s.
5a213	Kraniektóm.a rekonštr.lebky pri zložitých diskrániach	5c874.4↔	Pars pl.vitrekt:v/n.sil.ol:odst.subre.mem,ods.m.sp.odch.s.
5a214.10	Rekonštr.tvár.skel.bez lebky(od3reg) p.PC[CAD-implantát]	5c874.5↔	Pars pl.vitrekt:odst.sil.ol:s odst.subre.m,ods.m.sp.odch.s.
5a214.11	Rekon.mozg.lebky s orbit,temp.al.fr.sín.(do2reg),PC[CAD-imp]	5c874.6↔	Pars pl.vitrekt:medik.:s odst.subre.mem,ods.m.sp.odchlip.s.
5a214.12	Rekon.mozg.leb.viac.obl.tvár.skel.(od3reg)p.PC[CAD-imp]	5c874.x↔	Pars pla.vitrekt:s ods.subre.mem:ods.m.sp.ods.odchlip.siet:ost
5a214.20	Rekon.leb.bez tvár.skel.s alopl.m.jednoduchý implantát	5c87x.0↔	Iná pars plana vitrektómia roztok.elektrolytu
5a214.21	Rekon.leb.bez tvár.skel.s alopl.m.p.PC[CAD-imp]jedn.defekt	5c87x.1↔	Iná pars plana vitrektómia vzduch.
5a214.22	Rek.lebky bez tvár.skel.s alopl.PC[CAD-imp]vef./kompl.def.	5c87x.2↔	Iná pars plana vitrektómia inými plynmi
5a214.8	Kranioplastika vlastnou kosťou	5c87x.3↔	Iná pars plana vitrektómia impl.silik.oleja
5a214.9	Kranioplastika kostným cementom	5c87x.5↔	Iná pars plana vitrektómia odstr.silik.oleja
5a214.a	Kranioplastika biokeramikou	5c87x.6↔	Iná pars plana vitrektómia apl.medikamentov
5a214.b	Kranioplastika titanovou sieťkou	5c87x.x↔	Iná pars plana vitrektómia,ostatné
5a214.c	Kranioplastika inými materiálmi	5c970.1↔	Plastická rekonštr.orbity so slzičným transpl.
5a215.2	Kraniot.a elev.impres.zlom.lebky v obl.klenby b.kraniopl.	5c970.2↔	Plastická rekonštr.orbity s kožným transpl.
5a215.3	Kraniot.a elev.impres.zlom.lebky v obl.klenby s kraniopl.	5c970.3↔	Plastická rekonštr.orbity s ostat.autológ.mat.
5a215.4	Kraniot.a elev.impres.zlom.lebky v obl.spod.bez použ.kraniopl.	5c970.4↔	Plastická rekonštr.orbity s aloplast.materiálom
5a215.5	Kraniot.a elev.impres.zlom.lebky v obl.spod.s použ.kraniopl.	5c971↔	Primárna rekonštr.očného bulbu
5a215.6	Kraniot.a elev.impres.zlom.leb.v obl.zad.jam.b.použ.kraniopl.	5f307.1	Endoskopická resekcia nádoru klívu (Blumenbachi)
5a215.7	Kraniot.a elev.impres.zlom.leb.v obl.zad.jam.s použ.kraniopl	5f30a.1	Endoskop.duraplastika bez CT/MR navigácie
5c420.0↔	Transplant.spojovky/kmeň.buniek limbusu z ipsilaterál.oka	5f30a.2	Endoskop.duraplastika rinobázy s CT/MR navigáciou

ADRG C02**E nukleácia a výkony na o nici pri zhubných nádoroch alebo rádioterapia pri zhubných nádoroch**

Min. 1 výk. v tabu ke C02-2 a HDg v tabu ke C02-1 alebo výk. v tabu ke C02-3 a nie [Vekové ohraničenie JZS] a nie [Indikácie JZS IIB]

DRG C02A**E nukleácia a výkony na o nici pri zhubných nádoroch alebo rádioterapia pri zhubných nádoroch**

HDg v tabu ke C02-1

DRG C02B**E nukleácia a výkony na o nici okrem zhubných nádorov****Hlavná diagnóza C02-1**

C43.1	Malignný melanóm mihalnice vrátane očného kútika	C69.3	Zhubný nádor cievy
C44.1	Iný zhubný nádor kože mihalnice vrátane očného kútika	C69.4	Zhubný nádor vráskovca
C69.0	Zhubný nádor spojovky	C69.5	Zhubný nádor slznej žľazy a nosovoslného kanála
C69.1	Zhubný nádor rohovky	C69.6	Zhubný nádor očnice
C69.2	Zhubný nádor sietnice	C69.8	Zhub.nádor oka a očných adnexov presah.viac.obl.

C69.9 Zhubný nádor oka, bližšie neurčený
D04.1 Karcinóm in situ kože mihľance vrátane očného kútika

D09.2 Karcinóm in situ oka

Výkon C02-2

5c858±↔ Odstránenie aplikátora žiarenia na sietnici
8m110 RTG terapia
8m131.0 Ožarovanie kobaltom: do 2 samostatných polí
8m131.1 Ožarovanie kobaltom: 3-4 samostatné polia
8m131.2 Ožarovanie kobaltom: viac ako 4 samostatných polí
8m131.4 Ožarovanie kobaltom s 3D plánovaním
8m132.00 Ož. urý. do 6 MeV, fot./rých.e., do 2 sam.ož. polí, bez obr.verif.nas
8m132.01 Oža.urý.do 6 MeV, fot./rých.e. do 2 sam.ož. polí, s obr.ver.nas.vr
8m132.10 Ožar.urý.do 6 MeV, fot./rých.el., >2 sam.ož. polia, bez obr.ver.n.
8m132.11 Ožar.urý.do 6 MeV, fot./rých.e., >2 sam.ož. polia, s obr.verif.nast
8m133.00 Ožar.urý. >6 MeV, fot./rých.el., do 2 sam.ož. polí, bez obr.ver.nast
8m133.01 Ožar.urý. >6 MeV, fotón/rých.e., do 2 sa.oža. polí, s obr.ver.nast
8m133.10 Ožar.urý. >6 MeV, fot./rých.e., >2 sa.oža. polia, bez obraz.ver.nast
8m133.11 Ožar.urý. >6 MeV, fotón/rých.el., >2 sam.ož. polia, s obr.verif.nast
8m134.0 Ožarovanie urýchľovačom [IMRT/VMAT]
8m134.1 Ožarovanie urýchľovač. [IMRT/VMAT] so sledovaním dých.cyklu
8m13x Iná vysokovoltová terapia žiarením
8m140.1 Jednorázové stereotaktické ožarovanie cerebrálne
8m140.2 Jednorázové stereotaktické ožarovanie extracerebrálne
8m141.1 Frakcionované stereotaktické ožarovanie cerebrálne
8m141.2 Frakcionované stereotaktické ožarovanie extracerebrálne
8m143 Ožarovanie Gama-nožom
8m144 Polotelové ožarovanie
8m145.0 Celotelové ožarovanie: celková dávka žiarenia do 4 Gy
8m145.1 Celotelové ožarovanie: celková dávka žiarenia od 4 do 10 Gy
8m145.2 Celotelové ožarovanie: celková dávka žiarenia 10 a viac Gy
8m146 Celokožné ožarovanie
8m147 Intraoperačné ožarovanie
8m148 Veľkoobjemové ožarovanie
8m14x Iné vysokovoltové ožarovanie
8m150.00 Protón.th.do 2 samost.ožar. polí bez obraz.verifikácie
8m150.01 Protón.th.do 2 samost.ožar. polí s obraz.verifikáciou
8m150.10 Protón.th.viac ako 2 samost.ožar. polia bez obraz.verifikácie
8m150.11 Protón.terapia > 2 samost.ožar. polia s obraz.verifikáciou
8m151 Terapia ožarovaním uhlíkovými iónmi
8m152 Terapia ožarovaním inými ťažkými iónmi
8m161.0 Intrakavitárna intrauterinna brachyterapia
8m161.1 Intrakavitárna intravaginálna brachyterapia
8m161.2 Intrakavitárna kombinovaná brachyterapia
8m161.x Intrakavit.iná brachyter., okrem intraut.a intravagin.brachyt.
8m162 Intraluminálna brachyterapia
8m163.0 Povrch.brachyterapia s využ.štanđ.aplikátorov
8m163.1 Povrchová brachyter.s využ.individuál.zhotov.aplikátorov
8m164.1 Perkutánna translúmenová koronárna brachyterapia
8m164.2 Intravaskulárna brachyterapia v iných periférnych cievach
8m165.01 Interstic.brachyter: 1 rovinná impl.nizky dávkový príkon [LDR]
8m165.02 Interstic.brachyt: 1 rovinná impl.pulzný dávkový príkon [PDR]
8m165.03 Interstic.brachyt: 1 rovinná impl.vysoký dávkový príkon [HDR]
8m165.0x Interstic.brachyterapia: 1 rovinná implantácia: iné
8m165.11 Interstic.brachyt: viacrovinná impl:nizky dávk.příkon[LDR]
8m165.12 Interstic.brachyt: viacrovinná impl:pulzný dávk.příkon[PDR]
8m165.13 Interstic.brachyt: viacrovinná impl:vysoký dávk.příkon[HDR]
8m165.1x Intersticiál.brachyterapia: viacrovinná implantácia, iné
8m165.21 Interstic.brachyt.s perman.impl.rádioakt.zrn: do 10 zrn
8m165.22 Interstic.brachyt.s perman.impl.rádioakt.zrn: viac ako 10 zrn
8m166 Brachyterapia špeciál.aplikátormi
8m167 Odstr.zavretých žiaričov/neaktív.aplikátorov v anestézii

8m16x Iná brachyterapia uzavretými žiaričmi
8m170.0 Zhotov.a aplikácia povrch.rádioakt.muláže:povrch.žiariče
8m170.1 Zhotov.a apl.povrch.rádioa.muláže:žiar.aplik.nie na povrchu
8m170.2 Zhotovenie a aplikácia povrch.rádioakt.muláže:žiariče v oku
8m170.x Zhotovenie a aplikácia povrch.rádioakt.muláže: iné
8m171.1 Fixácia jednoduchá
8m171.2 Fixácia stredne náročná
8m171.3 Fixácia komplexná
8m171.4 Nasadenie stereotaktického rámu
8m171.x Konštrukcia a nastavenie fixačných a lieč. pomôcok: ostatné
8m172.0 1-rázové lieč.pomôcky: kontr.markery pre verifik.cief.obj.<3ks
8m172.10 1-razové lieč.pomô: kontrast.markery pre verifik.cief.obj.>3ks
8m172.11 1-razové lieč.pomô: kontrast.markery pre verifik.cief.obj.>3ks
8m172.20 Jednorázové liečebné pomôcky: plastikové katétre do 10ks
8m172.21 Jednorázové liečebné pomôcky: plastikové katétre nad 10ks
8m172.3 1-raz.lieč.pom: plast.ihly pre Fletcher aplik.pre uterovag.apl
8m180.0 Simulácia ožar.pre exter.rádioterapiu pom.RTG simulátora
8m180.1 Simulácia ožar.pre exter.rádioterapiu pomocou CT simulátora
8m180.x Simulácia ožarovania pre externú rádioterapiu: iná
8m181.0 Simulácia ožarovania pre brachyterapiu pom.RTG simulátora
8m181.1 Simulácia ožar.pre brachyterapiu pomocou CT simulátora
8m181.x Simulácia ožarovania pre brachyterapiu: ostatné
8m183.1 Plánovanie ožarov.pre 3D-konformnú rádioterapiu(3D-CRT)
8m183.2 Plánovanie ožarovania pre intenzívnu modulovanú RAT
8m183.3 Plánovanie ožarovania s fúziou CT, MR resp.PET zobrazenia
8m183.4 Plánovanie ožarovania pre 2D brachyterapiu(RTG snímky)
8m183.5 Plánovanie ožarovania pre 3D brachyterapiu(CT, MR, USG)
8m183.x Plánovanie ožarovania, ostatné
8m400.0 Lieč.rádioak.jódom do 1,0 Gbq 131I: b.pod.rekomb.thyreotrop
8m400.1 Lieč.rádioak.jódom do 1,0 Gbq 131I: s pod.rekomb.thyreotrop
8m401.0 Lieč.rád.jód.od1,0 GBq do5 GBq 131I: b.p.rekombi.thyreotrop
8m401.1 Lieč.rád.jód.od1,0 GBq do5 GBq 131I: s pod.rekombi.thyreotr
8m402.0 Lieč.rádioak.jód.nad 5 GBq 131I: bez pod.rekombi.thyreotrop
8m402.1 Lieč.rádioak.jódom nad 5 GBq 131I: s pod.rekom.thyreotrop
8m403 Liečba hyperfunkcie štít.zl.rádiofarmakom frakcion.
8m404.0 Pod rádioa jódu diag hosp do 1,0 Gbq 131I bez pod rek thy
8m404.1 Pod rádioa jódu diag hosp do 1,0 Gbq 131I s pod rek thy
8m411 Rádionuklidová liečba polycytémie vera
8m412 Liečba nádorov značkovanými monoklonálnymi protilátkami
8m414.1 Rádionuklidová synoviotéza: jedna aplikácia rádiofarmaka
8m414.2 Rádionuklidová synoviotéza: viac aplikácií rádiofarmaka
8m415 Liečba nádorov pečene rádionuklidmi
8m416.01 Selektív.liečba intravaskul.rádionuklid[SIRT]: 90-ytrium
8m416.02 Selektív.liečba intravaskul.rádionuklid[SIRT]: 188-rénium
8m416.1 Rádionukl.liečba kost.metastáz s rádiofarm.obsah.223Ra
8m416.2 Rádionukl.liečba kost.metastáz s rádiofarm.obsah.153Sm
8m416.3 Rádionukl.liečba kost.metastáz s rádiofarm.obsah.89Sr
8m416.x Rádionuklidová liečba kostných metastáz: iná
8m417 Liečba metajodobenzylguanidínom značeným 131-I
8m418.0 Liečba somatostatínovým analógom značeným 90-Y
8m418.1 Liečba somatostatínovým analógom značeným 177-Lu
8m418.2 Th.otv.rá.i.v.lieč.rá-akt.subs.zamer.rcpt.radrcp.DOTA-konj.an.s
8m418.30 Liečba 177Lu- PSMA [Lutecium]
8m418.31 Liečba 225Ac- PSMA [Actinium]
8m419 Intrakavitárna rádionuklidová liečba
8m41a Intracerebrálna rádionuklidová liečba

Výkon C02-3

13c18↔ Biopsia s incíziou orbity
5c390↔ Adheziolyza na priamom očnéom svale
5c393↔ Refixácia priameho očnéo svalu
5c39a↔ Adheziolyza na šikmom očnéom svale
5c39d↔ Refixácia šikmého očnéo svalu

5c848.1↔ Deštr.chor.tk.na siet.[ret.]a ciev.[ch.]brachyt.gama-žiar.
5c848.x↔ Deštr.ch.tk.na siet.[ret.]a ciev.[chor.]brach.aplik.žiar.:ost.
5c849↔ Transsklerálna kryopexia sietnice
5c84a↔ Rádioterapia očnej gule rádionuklid.implantátmi
5c84b↔ Transsklerálna brachyterapia

5c855↔	Fix.značkovacích platničiek sietnice pre rádioterapiu	5c941.00↔	Sek.zaved.aloplast.impl.orbity navonok Tenon.kapsuly
5c857↔	Korekcia polohy aplikátora žiarenia na sietnici	5c941.01↔	Sek.zaved.oplášt.aloplast.impl.orbity navon.Tenon.kapsuly
5c900↔	Orbitotómia transfrontálnym prístupom	5c941.02↔	Sek.zav.transpl.s kožou a tuk.tk.orbity navon.Tenon.kapsuly
5c901↔	Orbitotómia transkonjunktívál.pred.prístupom	5c941.03↔	Sek.z.drž.b.nerez,mikropor.m.s mikrovask.i.bz tit.sief.n.Ten.k.
5c902↔	Orbitotómia transkután.pred.prístupom	5c941.04↔	Sek.z.drž.bulbu nerez,mikrop.m.s mikrovask.i.s tit.sief.n.Ten.k.
5c903↔	Orbitotómia transthmoidál.prístupom	5c941.0x↔	Sekundárne zavedenie implantátu orbity, ostatné
5c904↔	Orbitotómia,ostatné	5c941.10↔	Primár.zav.expanz.alopl.impl.orbity do Tenon.kapsuly
5c90x↔	Orbitotómia bez bližšieho upresnenia	5c941.11↔	Primár.zav.expanz.aloplast.impl.orbity mimo Tenon.kapsulu
5c910↔	Odstr.obsahu oka [evisc.]bez zav.implantátu orbity	5c941.1x↔	Primárne zavedenie implantátu orbity, ostatné
5c911↔	Odstr.obs.oka [evisc.]so súč.zav.impl.orbity do skler.obalu	5c953.0↔	Výmena implantátu orbity so zavedením alopl.impl.
5c91x↔	Odstránenie obsahu oka [eviscerácia],ostatné	5c953.1↔	Vým.impl.orbity so zav.oplášt.alopl.impl.
5c920↔	Odstr.očného bulbu[enukleácia]bez zavedenia impl.orbity	5c953.2↔	Vým.impl.orb.so zav.transpl.s kožou a tuk.tk.
5c921.0↔	Odstr.oč.b.so súč.zav.imp.orb.do Ten.cps:aloplast.impl.	5c953.3↔	Vým.impl.o.so zav.drž.bul.z ner.,mp.mat.,s mv.int.,bez tit.s.
5c921.1↔	Odstr.oč.b.so súč.zav.imp.orb.do Ten.cps:oplášt.alopl.impl.	5c953.4↔	Vým.impl.o.so zav.drž.b.z nerez.,mp.mat.,s mv.int.,s tit.sief.
5c921.2↔	Odstr.oč.b.so súč.zav.imp.orb.do Ten.cps:transpl.koža,tuk	5c953.x↔	Výmena implantátu orbity,ostatné
5c921.3↔	Ods.oč.b.zav.imp.orb.do T-cps:drž.bu.z ner.mi.m.s mik.in.b.ti.s	5c962↔	Revízia implantátu orbity
5c921.4↔	Ods.oč.b.zav.imp.orb.do T-k:drž.b.z ner.mik.mat.s mik.in.s ti.s	5c964↔	Odstránenie implantátu orbity
5c921.5↔	Odstr.oč.b.so súč.zav.imp.orb.do Ten.cps:fix. na okohyb.svaly	5c96x↔	Revízia a odstránenie implantátu orbity,ostatné
5c921.x↔	Odstr.oč.b.so súč.zav.imp.orb.do Ten.kapsuly:ostatné	5c970.0↔	Plastická rekonštrukcia orbity bez transplantátu
5c922.0↔	Odstr.oč.bul.zav.impl.orb.mimo Ten.cps:aloplast.implantát	5c970.1↔	Plastická rekonštr.orbity so slizničným transpl.
5c922.1↔	Odstr.oč.bul.zav.impl.orb.mimo Ten.cps:oplášt.alopl.impl.	5c970.2↔	Plastická rekonštr.orbity s kožným transpl.
5c922.2↔	Odstr.oč.bul.zav.impl.orb.mimo Ten.cps:transpl.koža,tuk	5c970.3↔	Plastická rekonštr.orbity s ostat.autológ.mat.
5c922.3↔	Ods.oč.bu.za.im.or.mi.T-k:drž.b.z ner.mik.m.s m.vas.int.b.tit.s	5c970.4↔	Plastická rekonštr.orbity s aloplast.materiálom
5c922.4↔	Ods.o.bu.za.im.or.mi.T-k:drž.b.z ner.mik.m.s m.vas.int.s tit.sie	5c970.x↔	Plastická rekonštr.orbity, ostatné
5c922.x↔	Odstr.oč.bu.so zav.impl.orbity.mimo Ten.kapsulu:ost	5c971↔	Primárna rekonštr.očného bulbu
5c92x↔	Odstránenie očného bulbu [enukleácia]: ostatné	5c972↔	Sekundárna rekonštr.očného bulbu
5c930↔	Iná deštr.orbity a vnút.výstelky orbity	5c973↔	Revízia dutiny orbity
5c931↔	Iná teleexízia ch.t.orbity a vnút.výstelky orbity	5c97x↔	Revízia a rekonštrukcia orbity a očného bulbu:ostatné
5c932↔	Iná totál.excízia orbity a vnút.výstelky orb.	5c980↔	Rekonštrukcia steny orbity s orbitoplastikou
5c933.0↔	Exenterácia orbity bez zav.tk/alopl.m.so zach.kože viečka	5c981↔	Rekonštr.steny orbity s metalic.platňami/implantátmi
5c933.1↔	Exenterácia orbity s transpl.kože so zachov.kože viečka	5c982↔	Rekonštrukcia steny orbity s aloplast.materiálom
5c933.2↔	Exenter.orb.s transpl./transpoz.ost.tk.so zach.kože viečka	5c983↔	Rekonštr.steny orbity s lalokmi z galea aponeurot.
5c933.3↔	Exenterácia orb.so zaved.alop.mat.so zach.kože viečka	5c984↔	Rekonštrukcia steny orbity s mikrovaskulár.lalokmi
5c933.x↔	Exenterácia orbity so zach.kože viečka,ost.	5c98x↔	Rekonštrukcia steny orbity,ostatné
5c934.0↔	Exenter.orb.bez zav.tk/aloplast.m.bez zach.kože vieč.	5c991.0↔	Kostná dekompresia jednej steny orbity
5c934.1↔	Exenterácia orbity s transpl.kože bez zachov.kože viečka	5c991.1↔	Kostná dekompresia dvoch stien orbity
5c934.2↔	Exenter.orb.s transpl/transpoz.ost.tk.bez zach.k.vieč.	5c991.2↔	Kostná dekompresia troch stien orbity
5c934.3↔	Exenterácia orb.so so zaved.alop.mat.bez zach.kože viečka	5c991.x↔	Kostná dekompresia orbity, ostatné
5c934.x↔	Exenterácia orbity bez zachovania kože viečka, ost.	5c994↔	Vloženie extrabulbárneho nosiča medikamentov
5c93x↔	Iná exc.deštr.a exent.orb.a vnút.výstelky orb.:ost.	5c99x↔	Iné operácie na orbite,oku a očnom bulbe:ostatné

ADRG C03**Výkony na sietnici s pars-plana vitrektómiou alebo odstránenie o nej gule so sú asným vložением implantátu**

Výk. v tabu ke C03-1 alebo výk. v tabu ke C03-2

DRG C03A**Výkony na sietnici s pars-plana vitrektómiou, s extrakapsulárnym odstránením ťočky, s ur itým výkonom na sietnici alebo odstránenie o nej gule so sú asným vložением implantátu**

(Výk. v tabu ke C03-3 alebo výk. v tabu ke C03-2) a (výk. v tabu ke C03-4 alebo výk. v tabu ke C03-2)

DRG C03B**Výkony na sietnici s pars-plana vitrektómiou, s extrakapsulárnym odstránením ťočky, bez ur itého výkonu na sietnici**

Výk. v tabu ke C03-3 alebo výk. v tabu ke C03-2

DRG C03C**Výkony na sietnici s pars-plana vitrektómiou, bez extrakapsulárneho odstránenia ťočky, s ur itým výkonom na sietnici**

Výk. v tabu ke C03-4

DRG C03D**Výkony na sietnici s pars-plana vitrektómiou, bez extrakapsulárneho odstránenia ťočky, bez ur itého výkonu na sietnici**

DRG C03J**Výkony na sietnici s pars-plana vitrektómiou, bez extrakapsulárneho odstránenia ťoťovky, s ur itým výkonom na sietnici, v JZS**

Výk. v tabu ke C03-4 a výk. v tabu ke C03-5 a Indikácie JZS IIB a Vekové ohrani enie JZS alebo výk. v tabu ke C03-6 a Indikácie JZS IIB a Vekové ohrani enie JZS

Výkon C03-1

5c853↔	Rotácia sietnice [retiny]	5c873.3↔	Pars plana vitrekt.impl.silik.ol.s odstr.subret.membr.
5c871.0↔	Pars plana vitrekt.roz.elektrol.bez chir.manipul.siet.	5c873.4↔	Pars plana vitrekt.vým./napl.silik.ol.s odstr.subretin.membr.
5c871.1↔	Pars plana vitrekt.vzduch.bez chir.manipul.siet.	5c873.5↔	Pars plana vitrekt.odstr.silik.ol.s odstr.subret.membr.
5c871.2↔	Pars plana vitrekt.inými plynmi bez chir.manip.siet.	5c873.6↔	Pars plana vitrekt.apl.medik.s odstr.subret.membr.
5c871.3↔	Pars plana vitrekt.impl.sil.ol.bez chir.manip.siet.	5c873.x↔	Pars plana vitrekt.s odstr.subret.membr.,ost.
5c871.4↔	Pars plana vitrekt.vým./napl.silik.ol.bez chir.manip.siet	5c874.0↔	Pars pl.vitrekt.rozt.ele.odst.subre.mem,ods.m.sp.odchlip.s.
5c871.5↔	Pars plana vitrekt.odstr.sil.ol.bez chir.manip.siet.	5c874.1↔	Pars pl.vitrekt:vzduch:odst.subre.mem,ods.m.sp.odchlip.s.
5c871.6↔	Pars plana vitrekt.vým./napl.silik.ol.s odstr.subretin.siet.	5c874.2↔	Pars pl.vitrekt:i.plyn:odst.subre.mem,ods.m.sp.odchlip.siet.
5c871.x↔	Pars plana vitrekt.bez chir.manipul.siet.,ost.	5c874.3↔	Pars pl.vitrekt:impl.sil.o.odst.subre.mem,ods.m.sp.odch.s.
5c872.0↔	Pars plana vitrekt.roz.elekt.r.s odstr.epiretinál.membr.	5c874.4↔	Pars pl.vitrekt:v/n.sil.ol:odst.subre.mem,ods.m.sp.odch.s.
5c872.1↔	Pars plana vitrekt.vzduch.s odstr.epiretin.membr.	5c874.5↔	Pars pl.vitrekt:odst.sil.ol:s odst.subre.m,ods.m.sp.odch.s.
5c872.2↔	Pars plana vitrekt.inými plynmi s odstr.epiret.membr.	5c874.6↔	Pars pl.vitrekt:medik.:s odst.subre.mem,ods.m.sp.odchlip.s.
5c872.3↔	Pars plana vitrekt.impl.sil.ol.s odstr.epiret.membr.	5c874.x↔	Pars pla.vitrekt:s ods.subre.mem:zav.ods.m.sp.ods.odchlip.siet:ost
5c872.4↔	Pars plana vitrekt.vým./napl.silik.ol.s odstr.epiret.membr.	5c87x.0↔	Iná pars plana vitrektómia roztok.elektrolytu
5c872.5↔	Pars plana vitrekt.odstr.sil.ol.s odstr.epiret.membr.	5c87x.1↔	Iná pars plana vitrektómia vzduch.
5c872.6↔	Pars plana vitrekt.apl.medik.s odstr.epiret.membr	5c87x.2↔	Iná pars plana vitrektómia inými plynmi
5c872.x↔	Pars plana vitrekt.s odstr.epiret.membr.,ost.	5c87x.3↔	Iná pars plana vitrektómia impl.silik.oleja
5c873.0↔	Pars plana vitrekt.roztok.elekt.r.s odstr.subretin.membr.	5c87x.5↔	Iná pars plana vitrektómia odstr.silik.oleja
5c873.1↔	Pars plana vitrekt.vzduch.s odstr.subret.membr.	5c87x.6↔	Iná pars plana vitrektómia apl.medikamentov
5c873.2↔	Pars plana vitrekt.inými plynmi s odstr.subret.membr.	5c87x.x↔	Iná pars plana vitrektómia,ostatné

Výkon C03-2

5c921.0↔	Odstr.oč.b.so súč.zav.imp.orb.do Ten.cps:aloplast.impl.	5c921.3↔	Ods.oč.b.zav.imp.orb.do T-cps:drž.bu.z ner.mi.m.s mik.in.b.ti.s
5c921.1↔	Odstr.oč.b.so súč.zav.imp.orb.do Ten.cps:oplášť.alopl.impl.	5c921.4↔	Ods.oč.b.zav.imp.orb.do T-k:dr.b.z ner.mik.mat.s mik.in.s.ti.s
5c921.2↔	Odstr.oč.b.so súč.zav.imp.orb.do Ten.cps:transpl.koža,tuk		

Výkon C03-3

5c732.0↔	Vytlačenie jadra šoš.a/al.aspir:skléro-korn:b.impl.alop.š.	5c734.7↔	Vytlač.j.š.a/al.aspir:korneál:zav.osobit.šoš.pred.kom.
5c732.5↔	Vytl.jad.š.a/al.aspir:s-k:zav.o kom.uh.opier.š.pred.kom.	5c734.8↔	Vytlač.j.š.a/al.aspir:korne:zav.šoš.pred.kom.b.bližš.urč.
5c732.6↔	Vytl.jadra.š.a/al.aspir:s-k.p:zav.iris fix.š.pred.kom.	5c734.9↔	Vytl.jadra šoš.a/al.aspir:korneál:zaved.viac.alopl.šoš.
5c732.7↔	Vytl.jad.š.a/al.aspir:sklér-korne:zav.urč.šoš.pred.kom.	5c734.a↔	Vytl.j.š.a/al.aspir:korne:zav.cps.fix.š.zad.kom.monofok,i-o.š.
5c732.8↔	Vytl.jad.š.a/al.aspir:sklér-korne:zav.š.pred.kom,b.bližš.urč.	5c734.b↔	Vytl.j.š.a/al.aspir:korne:zav.sulc.fix.š.zad.kom,m-f,i-o.š.
5c732.9↔	Vytl.jad.š.a/al.aspir:sklér-korn:zav.viac.alopl.š.	5c734.c↔	Vytl.j.š.a/al.aspir:korne:zav.na skléru š.zad.kom,m-f,i-o.š.
5c732.a↔	Vytl.jad.š.a/al.aspir:s-k:zav.cps fix.š.zad.k.,monofok,i-o.š.	5c734.d↔	Vytl.jadra šoš.a/al.aspir:korneál:zav.š.zad.kom,m-f,i-o.š.
5c732.b↔	Vytlač.jad.šoš.a/al.aspir:s-k:zav.sulc.fix.š.zad.k.,m-f,i-o.š.	5c734.e↔	Vytl.j.š.a/al.aspir:korne:zav.cps.fix.š.zad.kom,osob.f,i-o.š.
5c732.c↔	Vytlač.jad.šoš.a/al.aspir:s-k:zav.na skléru fix.š.zad.k,m-f,i-o.š.	5c734.f↔	Vytl.j.šoš/a/al.aspir:korne:zav.sulc.fix.š.zad.kom,intra-okul.šoš.
5c732.d↔	Vytl.jadra š.a/al.aspir:s-k:zav.šoš.zad.kom,m-f,i-o.š.	5c734.g↔	Vytl.j.š.a/al.aspir:korne:zav.na skléru fix.š.zad.kom,i-o.š.
5c732.e↔	Vytl.jad.š.a/al.aspir:s-k:zav.skléru fix.š.zad.kom,i-o.š.	5c734.h↔	Vytl.j.š.a/al.aspir:korne:zav.šoš.zad.kom.b.bližš.urč.i-o.š.
5c732.f↔	Vytl.jad.š.a/al.aspir:s-k:zav.sulc.fix.š.zad.kom,intra-okul.šoš.	5c734.x↔	Vytlač.jadra šošovky a/al.aspirácia:korneálne.ost.
5c732.g↔	Vytl.jad.š.a/al.aspir:s-k:zav.na skléru fix.š.zad.k,intraokul.š.	5c735.0↔	Stekut.jadra.šoš.[f.emulzif]korneál:b.impl.alopl.šoš.
5c732.h↔	Vytl.jad.š.a/al.aspir:s-k:zav.šoš.zad.kom,b.bližš.urč.	5c735.5↔	Stek.jadra šoš.[f.ef.]korne:zav.o uhol kom.opier.š.pred.kom.
5c732.x↔	Vytlač.jad.šoš.a/al.aspir:sklér-korne:ost.	5c735.6↔	Stek.jadra.šoš.[f.ef.]korne:zav.iris fix.šoš.pred.komory
5c733.0↔	Stekutenie jadra šoš.[f.ef.]sklér-korn:b.impl.aloplast.š.	5c735.7↔	Stekutenie jadra šoš.[f.ef.]korne:zav.inej šoš.pred.kom.
5c733.5↔	Stekutenie j.šoš.[f.ef.]s-k:zav.o kom.uhol opier.š.pred.kom.	5c735.8↔	Stek.jadra šoš.[f.ef.]korne:zav.š.pred.kom,b.bližš.urč.
5c733.6↔	Stekut.j.šoš.[f.ef.]sklér-korne:zav.iris fix.šoš.pred.kom.	5c735.9↔	Stek.jadra šoš.[f.emulzif.]korne:zav.viac.alopl.šoš.
5c733.7↔	Stekut.j.šošovky [f.ef.]s-k.p:zav.osob.šoš.pred.kom.	5c735.a↔	Stek.jadra šoš.[f.ef.]korne:zav.š.do púzdra,m-f,i-o.š.
5c733.8↔	Stekut.jadra šoš.[f.ef.]s-k:zav.šoš.pred.kom,b.bližš.urč.	5c735.b↔	Stek.jadra šoš.[f.ef.]korne:zav.sulc.fix.š.zad.kom,m-f,i-o.š.
5c733.9↔	Stekut.j.šoš.[fakoemulzif]s-k:zav.viac.alopl.šoš.	5c735.c↔	Stek.jadra š.[f.ef.]korne:zav.na skléru fix.š.zad.kom,m-f,i-o.š.
5c733.a↔	Stekut.j.šoš.[f.ef.]s-k:zav.cps.fix.š.zad.kom,m-f,i-o.š.	5c735.d↔	Stek.jadra š.[f.ef.]korne:zav.š.zad.kom.b.bližš.urč.,m-f,i-o.š.
5c733.b↔	Stekut.jadra šoš.[f.ef.]s-k:zav.sulc.fix.š.zad.kom,m-f,i-o.š.	5c735.e↔	Stek.jadra š.[f.ef.]korne:zav.cps.fix.š.zad.kom,osob.f,i-o.š.
5c733.c↔	Stekut.j.šoš.[f.ef.]s-k:zav.na skléru fix.š.zad.kom,m-f,i-o.š.	5c735.f↔	Stek.jadra š.[f.ef.]korne:zav.sulc.fix.š.zad.kom,intra-okul.š.
5c733.d↔	Stek.j.šoš.[f.ef.]sklér-korn:zav.š.zad.kom,b.bližš.urč,m-f,i-o.š.	5c735.g↔	Stek.jadra š.[f.ef.]korne:zav.na skléru fix.š.zad.kom,i-o.š.
5c733.e↔	Stekut.j.šoš.[f.ef.]s-k:zav.cps.fix.š.zad.kom,osob.forma i-o.š.	5c735.h↔	Stek.jadra š.[f.ef.]korne:zav.š.zad.kom.b.bližš.urč.i-o.š.
5c733.f↔	Stekut.j.šoš.[f.ef.]s-k:zav.sulc.fix.š.zad.kom,intra-okul.š.	5c735.x↔	Stekut.jadra šoš.[fakoemulzif] korneálne.ost.
5c733.g↔	Stek.jadra šoš.[f.ef.]s-k:zav.na skléru fix.š.zad.k,i-o.š.	5c73x.0↔	Ost.extrakaps.extrakcie šoš.[ECCE]bez impl.alopl.šoš.
5c733.h↔	Stek.j.šoš.[f.ef.]s-k:zav.šoš.zad.kom,b.bližš.urč.intra-okul.š.	5c73x.5↔	Ost.extrak.ext.š.[ECCE]zav.o komor.uhol sa opier.š.pred.kom
5c733.x↔	Stekutenie jadra šoš.[f.ef.]sklér-korneál:ost.	5c73x.6↔	Ost.extrak.e.š.[ECCE]zav.na iris fix.šoš.pred.kom.
5c734.0↔	Vytlač.jadra šoš.a/al.aspir:korneál:b.impl.alopl.šoš.	5c73x.7↔	Ost.extrak.e.š.[ECCE]so zaved.inej šoš.pred.kom.
5c734.5↔	Vytl.j.š.a/al.-aspir:korne:zav.o uhol kom.sa opier.š.pred.kom	5c73x.8↔	Ost.extrakapsul.e.š.[ECCE]zav.š.pred.kom.b.bližš.urč.
5c734.6↔	Vytl.jadra š.a/al.aspir:korneál:zav.iris fix.šoš.prednej kom.	5c73x.9↔	Ost.extrakps.extr.šoš.[ECCE]zav.viac.aloplast.šoš.

5c73x.a↔	Ost.extrak.e.š.[ECCE]zav.na cps.fix.š.zad.kom,m-f,i-o.š	5c73x.f↔	Ost.extrak.e.š.[ECCE]zav.na sulc.fix.š.zad.kom,i-o.š.
5c73x.b↔	Ost.extrak.e.š.[ECCE]zav.na sulc.fix.š.zad.kom,m-f,i-o.š.	5c73x.g↔	Ost.extrak.e.š.[ECCE]zav.na skléro fix.š.zad.k.intra-okul.š.
5c73x.c↔	Ost.extrak.e.š.[ECCE]zav.na skléro fix.š.zad.k.monofok,i-o.š.	5c73x.h↔	Ost.extrak.e.š.[ECCE]zav.šoš.zad.kom,osob.f.intra-okul.š.
5c73x.d↔	Ost.extrak.e.š.[ECCE]zav.šoš.zad.komory b.bližš.urč.m-f,i-o.š.	5c73x.x↔	Ost.extrakapsulárne extrakcie šošovky [ECCE],ostatné
5c73x.e↔	Ost.extrakapsulárne extrakcie šošovky [ECCE]zav.cps.fix.š.zad.kom,i-o.š.		

Výkon C03-4

5c812↔	Fixácia sietnice serklážou	5c873.6↔	Pars plana vitrekt.apl.medik.s odst.subret.membr.
5c834↔	OP k fixácii sietnice ťažkými tekutinami	5c873.x↔	Pars plana vitrekt.s odst.subret.membr.,ost.
5c853↔	Rotácia sietnice [retiny]	5c874.0↔	Pars pl.vitrekt.rozt.ele.odst.subre.mem,ods.m.sp.odchlip.s.
5c871.3↔	Pars plana vitrekt.impl.sil.ol.bez chir.manip.siet.	5c874.1↔	Pars pl.vitrekt.vzduch:odst.subre.mem,ods.m.sp.odchlip.s.
5c871.4↔	Pars plana vitrekt.vým./napl.silik.ol.bez chir.manip.siet	5c874.2↔	Pars pl.vitrekt.i.plyn:odst.subre.mem,ods.m.sp.odchlip.siet.
5c873.0↔	Pars plana vitrekt.roztok.elekt.r.s odst.subretin.membr.	5c874.3↔	Pars pl.vitrekt:impl.sil.o:odst.subre.mem,ods.m.sp.odch.s.
5c873.1↔	Pars plana vitrekt.vzduch.s odst.subret.membr.	5c874.4↔	Pars pl.vitrekt:v/n.sil.ol:odst.subre.mem,ods.m.sp.odch.s.
5c873.2↔	Pars plana vitrekt.inými plynmi s odst.subret.membr.	5c874.5↔	Pars pl.vitrekt:odst.sil.ol:s odst.subre.m,ods.m.sp.odch.s.
5c873.3↔	Pars plana vitrekt.impl.silik.ol.s odst.subret.membr.	5c874.6↔	Pars pl.vitrekt:medik.:s odst.subre.mem,ods.m.sp.odchlip.s.
5c873.4↔	Pars plana vitrekt.vým./napl.silik.ol.s odst.subretin.membr.	5c874.x↔	Pars pla.vitrekt:s ods.subre.mem:ods.m.spôs.odchlip.siet:ost
5c873.5↔	Pars plana vitrekt.odstr.silik.ol.s odst.subret.membr.		

Výkon C03-5

5c871.3↔	Pars plana vitrekt.impl.sil.ol.bez chir.manip.siet.	5c871.4↔	Pars plana vitrekt.vým./napl.silik.ol.bez chir.manip.siet
----------	---	----------	---

Výkon C03-6

5c871.0↔	Pars plana vitrekt.roz.elektrol.bez chir.manipul.siet.	5c872.1↔	Pars plana vitrekt.vzduch.s odst.epiretin.membr.
5c871.1↔	Pars plana vitrekt.vzduch.bez chir.manipul.siet.	5c872.2↔	Pars plana vitrekt.inými plynmi s odst.epiret.membr.
5c871.2↔	Pars plana vitrekt.inými plynmi bez chir.manip.siet.	5c872.3↔	Pars plana vitrekt.impl.sil.ol.s odst.epiret.membr.
5c871.5↔	Pars plana vitrekt.odstr.sil.ol.bez chir.manip.siet.	5c872.4↔	Pars plana vitrekt.vým./napl.sil.ol.s odst.epiret.membr.
5c871.6↔	Pars plana vitrekt.apl.medik.bez chir.manip.siet.	5c872.5↔	Pars plana vitrekt.odstr.sil.ol.s odst.epiret.membr.
5c871.x↔	Pars plana vitrekt.bez chir.manipul.siet.,ost.	5c872.6↔	Pars plana vitrekt.apl.medik.s odst.epiret.membr
5c872.0↔	Pars plana vitrekt.roz.elekt.r.s odst.epiretinál.membr.	5c872.x↔	Pars plana vitrekt.s odst.epiret.membr.,ost.

ADRG C04 Transplantácia rohovky

Min. 1 výk. v tabu ke C04-1

DRG C04A Transplantácia rohovky s extrakapsulárnym odstránením ýoýovky, výitie amniovej blany alebo vek <16 rokov

Výk. v tabu ke C03-3 alebo výk. v tabu ke C01-3 alebo Vek < 16 r.

DRG C04B Transplantácia rohovky bez extrakapsulárneho odstránenia ýoýovky, bez výitia amniovej blany alebo vek >15 rokov

DRG C04J Transplantácia rohovky bez extrakapsulárneho odstránenia ýoýovky, bez výitia amniovej blany alebo vek >15 rokov, v JZS

Výk. v tabu ke C04-2 a Indikácie JZS IIB a Vekové ohrani enie JZS

Výkon C04-1

5c540↔	Lamelárna transplantácia rohovky	Kc5410	Perforujúca transplantácia rohovky bez typizácie HLA
5c541.0↔	Perforujúca transplantácia rohovky bez typizácie HLA	Kc5411	Perforujúca transplantácia rohovky s typizáciou HLA
5c541.1↔	Perforujúca transplantácia rohovky s typizáciou HLA	Kc543	Výmenná keratoplastika
5c543↔	Výmenná keratoplastika		

Výkon C03-3

Pozri stranu 352.

Výkon C01-3

Pozri stranu 347.

Výkon C04-2

5c540↔	Lamelárna transplantácia rohovky	Kc5410	Perforujúca transplantácia rohovky bez typizácie HLA
5c541.0↔	Perforujúca transplantácia rohovky bez typizácie HLA	Kc543	Výmenná keratoplastika
5c543↔	Výmenná keratoplastika		

ADRG C05 Dakryocystorinostómia

Výk. v tabu ke C05-1

DRG C05J Dakryocystorinostómia, v JZS

Výk. v tabu ke C05-2 a Indikácie JZS IIB a Vekové ohraničenie JZS

DRG C05Z Dakryocystorinostómia**Výkon C05-1**

5c160.0↔	Transkutánná dakryocystorinostómia bez intubácie	5c191↔	Výmena kanyly na slzných cestách vrátane repozície
5c160.1↔	Transkutánná dakryocystorinostómia s intubáciou	Kc1600	Transkutánná dakryocystorinostómia bez intubácie
5c160.x↔	Transkutánná dakryocystorinostómia, ostatné	Kc1601	Transkutánná dakryocystorinostómia s intubáciou
5c161↔	Kanalikulorinostómia	Kc160x	Transkutánná dakryocystorinostómia, ostatné
5c162↔	Prográdna laserová dakryocystorinostómia	Kc161	Kanalikulorinostómia
5c163↔	Endonazálna dakryocystorinostómia	Kc162	Prográdna laserová dakryocystorinostómia
5c16x↔	Dakryocystorinostómia, ostatné	Kc163	Endonazálna dakryocystorinostómia
5c170.0↔	Konjunktivorinostómia s rekonštrukciou sliznice	Kc16x	Dakryocystorinostómia, ostatné
5c170.1↔	Konjunktivorinostómia s kanylou	Kc1700	Konjunktivorinostómia s rekonštrukciou sliznice
5c170.x↔	Konjunktivorinostómia, ostatné	Kc1701	Konjunktivorinostómia s kanylou
5c171.0↔	Konjunktivodakryocystostómia s plastikou sliznice	Kc170x	Konjunktivorinostómia, ostatné
5c171.1↔	Konjunktivodakryocystostómia s kanylou	Kc1710	Konjunktivodakryocystostómia s plastikou sliznice
5c171.x↔	Konjunktivodakryocystostómia, ostatné	Kc1711	Konjunktivodakryocystostómia s kanylou
5c173↔	Endoskopická rekonštrukcia slzných ciest	Kc171x	Konjunktivodakryocystostómia, ostatné
5c174.0↔	Endoskopická dakryocystorinostómia	Kc173	Endoskopická rekonštrukcia slzných ciest
5c174.1↔	Endoskop. dakryocystorinostómia s inzerciou stentu	Kc1740	Endoskopická dakryocystorinostómia bez ďalších opatrení
5c175↔	Implantácia stentu slzných ciest	Kc1741	Endoskopická dakryocystorinostómia s inzerciou stentu
5c176↔	Zavedenie trvalej /dočasnej sondy do slz. ciest	Kc175	Implantácia stentu slzných ciest
5c17x↔	Iná rekonštrukcia slzných ciest, ostatné	Kc17x	Iná rekonštrukcia slzných ciest, ostatné

Výkon C05-2

5c160.0↔	Transkutánná dakryocystorinostómia bez intubácie	5c191↔	Výmena kanyly na slzných cestách vrátane repozície
5c160.1↔	Transkutánná dakryocystorinostómia s intubáciou	Kc1600	Transkutánná dakryocystorinostómia bez intubácie
5c160.x↔	Transkutánná dakryocystorinostómia, ostatné	Kc1601	Transkutánná dakryocystorinostómia s intubáciou
5c161↔	Kanalikulorinostómia	Kc160x	Transkutánná dakryocystorinostómia, ostatné
5c163↔	Endonazálna dakryocystorinostómia	Kc161	Kanalikulorinostómia
5c16x↔	Dakryocystorinostómia, ostatné	Kc163	Endonazálna dakryocystorinostómia
5c170.0↔	Konjunktivorinostómia s rekonštrukciou sliznice	Kc16x	Dakryocystorinostómia, ostatné
5c170.1↔	Konjunktivorinostómia s kanylou	Kc1700	Konjunktivorinostómia s rekonštrukciou sliznice
5c170.x↔	Konjunktivorinostómia, ostatné	Kc1701	Konjunktivorinostómia s kanylou
5c171.0↔	Konjunktivodakryocystostómia s plastikou sliznice	Kc170x	Konjunktivorinostómia, ostatné
5c171.1↔	Konjunktivodakryocystostómia s kanylou	Kc1710	Konjunktivodakryocystostómia s plastikou sliznice
5c171.x↔	Konjunktivodakryocystostómia, ostatné	Kc1711	Konjunktivodakryocystostómia s kanylou
5c174.0↔	Endoskopická dakryocystorinostómia	Kc171x	Konjunktivodakryocystostómia, ostatné
5c174.1↔	Endoskop. dakryocystorinostómia s inzerciou stentu	Kc1740	Endoskopická dakryocystorinostómia bez ďalších opatrení
5c175↔	Implantácia stentu slzných ciest	Kc1741	Endoskopická dakryocystorinostómia s inzerciou stentu
5c176↔	Zavedenie trvalej /dočasnej sondy do slz. ciest	Kc175	Implantácia stentu slzných ciest
5c17x↔	Iná rekonštrukcia slzných ciest, ostatné	Kc17x	Iná rekonštrukcia slzných ciest, ostatné

ADRG C06 Komplexné výkony pri glaukóme

Výk. v tabu ke C06-1

DRG C06J Komplexné výkony pri glaukóme, v JZS

Výk. v tabu ke C06-2 a Indikácie JZS IIB a Vekové ohranienie JZS

DRG C06Z Komplexné výkony pri glaukóme**Výkon C06-1**

5c610.0↔	Krytá goniotrepán/trabekulotóm.b. adjuvant.medikam.Th	5c617.3↔	Trabekulekt.bez bazál.iridektómie bez adjuv.medikament.Th
5c610.1↔	Krytá goniotrepán/trabekulotóm.s medikam.na potlač.fibrózy	5c617.4↔	Trabekulekt.b.bazál.iridektómie s medikam.na potlač.fibrózy
5c610.x↔	Krytá goniotrepán/trabekulotómia,ostatné	5c61x↔	Zniž.vnútrooč.tlaku filtruj.OP(OP ovplyvň.filtráciu),ost.
5c611↔	Nekrytá trepanácia skléry	5c631↔	Trabekulotómia na zníž.vnútrooč.tl.zlepš.cirkul.komor.tek.
5c612↔	Iridoklesis	5c632↔	Goniotómia
5c616↔	Filtrač. OP zníž. vnútroočného tlaku s implantátom	5c640↔	Viskokanalostómia
5c617.1↔	Trabekulektómia s bazál.iridektóm.bez adjuv.medikament.Th	5c641↔	Hlboká sklerotómia
5c617.2↔	Trabekulekt.s bazál.iridekt.s medikament.na potlač.fibrózy	5c996↔	Odstránenie implantátu po operácii glaukómu

Výkon C06-2

5c616↔	Filtrač. OP zníž. vnútroočného tlaku s implantátom	5c640↔	Viskokanalostómia
5c617.3↔	Trabekulekt.bez bazál.iridektómie bez adjuv.medikament.Th	5c996↔	Odstránenie implantátu po operácii glaukómu

ADRG C07 Iné výkony pri glaukóme s extrakapsulárnym odstránením ýoýovky

Výk. v tabu ke C07-1

DRG C07A Iné výkony pri glaukóme s extrakapsulárnym odstránením ýoýovky

Výk. v tabu ke C03-3

DRG C07B Iné výkony pri glaukóme bez extrakapsulárneho odstránenia ýoýovky**DRG C07J Iné výkony pri glaukóme bez extrakapsulárneho odstránenia ýoýovky, v JZS**

Výk. v tabu ke C07-2 a Indikácie JZS IIB a Vekové ohranienie JZS

Výkon C07-1

13c11↔	Biopsia s incíziou dúhovky	5c635↔	Cyklodialýza
5c613↔	Ostatné fistulácie skléry	5c636↔	Laserová iridotómia
5c614.0↔	Revízia vsakovacieho vankúšika fistuly skléry	5c638↔	Intraokulárna laserová trabekulotómia
5c614.1↔	Revízia sekundár.uzáveru sklerálneho plátku fistuly skléry	5c63x↔	Zniž.vnútrooč.tl.zlepš.cirk.kom.tek,ost.
5c614.2↔	Otvorenie sklerálneho plátku fistuly skléry	5c64x↔	Zniž.vnútrooč.tl.nefiltruj.OP(OP neovplyvň.filtr.),ost.
5c614.x↔	Revízia fistuly skléry, ostatné	5c660↔	Iná iridotómia
5c615↔	Laserosklerotómia	5c661↔	Iná laserová iridotómia
5c620↔	Cyklodiatermia	5c662↔	Iná chirurgická iridektómia
5c621↔	Cyklokryoterapia	5c663↔	Excízia prolabovanej dúhovky
5c622↔	Cyklofotokoagulácia	5c664↔	Korepraxia
5c62x↔	Zniž.vnútrooč.tlaku OP na corpus ciliare,ost.	5c66x↔	Iná iridektómia a iridotómia,ostatné
5c630↔	Chirurgická iridektómia	5c671↔	Chirurgická iridoplastika na dúhovke
5c633↔	Laserotrabekuloplastika	5c672↔	Uvoľnenie predných synechií medzi dúhovkou a rohovkou
5c634↔	Gonioplastika alebo iridoplastika laserom	5c673↔	Uvoľnenie goniosynechií v uhle očnej komory

Výkon C03-3

Pozri stranu 352.

Výkon C07-2

5c615↔	Laserosklerotómia	5c63x↔	Zníž.vnútrooč.tl.zlepš.cirk.kom.tek.ost.
5c620↔	Cykloiatermia	5c64x↔	Zníž.vnútrooč.tl.nefiltruj.OP(OP neovplyvň.filtr.),ost.
5c621↔	Cyklokryoterapia	5c660↔	Iná iridotómia
5c622↔	Cyklofotokoagulácia	5c661↔	Iná laserová iridotómia
5c62x↔	Zníž.vnútrooč.tlaku OP na corpus ciliare,ost.	5c662↔	Iná chirurgická iridektómia
5c630↔	Chirurgická iridektómia	5c663↔	Excízia prolabovanej dúhovky
5c633↔	Laserotrabekuloplastika	5c664↔	Korepraxia
5c634↔	Gonioplastika alebo iridoplastika laserom	5c66x↔	Iná iridektómia a iridotómia,ostatné
5c635↔	Cykloklodialýza	5c671↔	Chirurgická iridoplastika na dúhovke
5c636↔	Laserová iridotómia	5c672↔	Uvoľnenie predných synechií medzi dúhovkou a rohovkou
5c638↔	Intraokulárna laserová trabekulotómia	5c673↔	Uvoľnenie goniosynechií v uhle očnej komory

ADRG C08**Extrakapsulárne odstránenie ýóvyvky**

Výk. v tabu ke C08-2

DRG C08A**Obojstranné extrakapsulárne odstránenie ýóvyvky alebo extrakapsulárne odstránenie ýóvyvky pri vrodenej chybe ýóvyvky**

Obojstr. výk. v tabu ke C08-3 alebo HDg v tabu ke C08-1

DRG C08B**Extrakapsulárne odstránenie ýóvyvky bez vrodenej chyby ýóvyvky****DRG C08J****Extrakapsulárne odstránenie ýóvyvky bez vrodenej chyby ýóvyvky, s vybranými výkonmi v JZS**

Výk. v tabu ke C08-4 a Indikácie JZS IIB a Vekové ohrani enie JZS a výk. v tabu ke C08-5

DRG C08Q**Extrakapsulárne odstránenie ýóvyvky bez vrodenej chyby ýóvyvky, v JZS**

Výk. v tabu ke C08-4 a Indikácie JZS IIB a Vekové ohrani enie JZS

Hlavná diagnóza C08-1

Q12.0	Vrodený sivý zákal (katarakta)	Q12.4	Sférofakia
Q12.1	Vrodená dislokácia šošovky	Q12.8	Iná vrodená chyba šošovky
Q12.2	Kolobóm šošovky	Q12.9	Vrodená chyba šošovky,blížšie neurčená
Q12.3	Vrodená afakia		

Výkon C08-2

5c732.0↔	Vytlačenie jadra šoš.a/al.aspir:sklér-korn:b.impl.alopl.š.	5c733.d↔	Stek.j.šoš.[f.ef.]sklér-korn:zav.š.zad.kom.b.blížš.urč,m-f,i-o.š.
5c732.5↔	Vytl.jad.š.a/al.aspir:s-k:zav.o.kom.uh.opier.š.pred.kom.	5c733.e↔	Stekut.j.šoš.[f.ef.]s-k:zav.cps.fix.š.zad.kom.osob.forma i-o.š.
5c732.6↔	Vytl.jadra.š.a/al.aspir:s-k:p:zav.iris.fix.š.pred.kom.	5c733.f↔	Stekut.j.šoš.[f.ef.]s-k:zav.sulc.fix.š.zad.kom.intra-okul.š.
5c732.7↔	Vytl.jad.š.a/al.aspir:sklér-korne:zav.urč.šoš.pred.kom.	5c733.g↔	Stek.jadra šoš.[f.ef.]s-k:zav.na sklérú fix.š.zad.k,i-o.š.
5c732.8↔	Vytl.jad.š.a/al.aspir:sklér-korne:zav.š.pred.kom.b.blížš.urč.	5c733.h↔	Stek.j.šoš.[f.ef.]s-k:zav.šoš.zad.kom.b.blížš.urč.intra-okul.š.
5c732.9↔	Vytl.jad.š.a/al.aspir:sklér-korn:zav.viac.alopl.š.	5c733.x↔	Stekutenie jadra šoš.[f.ef.]sklér-korneál:ost.
5c732.a↔	Vytl.jad.š.a/al.aspir:s-k:zav.cps.fix.š.zad.k.,monofok,i-o.š.	5c734.0↔	Vytlač.jadra šoš.a/al.aspir:korneál:b.impl.alopl.šoš.
5c732.b↔	Vytlač.jad.šoš.a/al.aspir:s-k:zav.sulc.fix.š.zad.k.,m-f,i-o.š.	5c734.5↔	Vytl.j.š.a/al.-aspir:korne:zav.o.uhol.kom.sa.opier.š.pred.kom
5c732.c↔	Vytlač.jad.šoš.a/al.aspir:s-k:zav.na sklérú fix.š.zad.k,m-f,i-o.š.	5c734.6↔	Vytl.jadra š.a/al.aspir:korneál:zav.iris.fix.šoš.prednej.kom.
5c732.d↔	Vytl.jadra.š.a/al.aspir:s-k:zav.šoš.zad.kom,m-f,i-o.š.	5c734.7↔	Vytlač.j.š.a/al.aspir:korneál:zav.osobit.šoš.pred.kom.
5c732.e↔	Vytl.jad.š.a/al.aspir:s-k:zav.sklérú fix.š.zad.kom.,i-o.š.	5c734.8↔	Vytlač.j.š.a/al.aspir:korne:zav.šoš.pred.kom.b.blížš.urč.
5c732.f↔	Vytl.jad.š.a/al.aspir:s-k:zav.sulc.fix.š.zad.kom.intra-okul.šoš.	5c734.9↔	Vytl.jadra šoš.a/al.aspir:korneál:zaved.viac.alopl.šoš.
5c732.g↔	Vytl.jad.š.a/al.aspir:s-k:zav.na sklérú fix.š.zad.k.intraokul.š.	5c734.a↔	Vytl.j.š.a/al.aspir:fix.š.zav.cps.fix.š.zad.kom.monofok,i-o.š.
5c732.h↔	Vytl.jad.š.a/al.aspir:s-k:zav.šoš.zad.kom.b.blížš.urč.	5c734.b↔	Vytl.j.š.a/al.aspir:korne:zav.sulc.fix.š.zad.kom,m-f,i-o.š.
5c732.x↔	Vytlač.jad.šoš.a/al.aspir:sklér-korne:ost.	5c734.c↔	Vytl.j.š.a/al.aspir:korne:zav.na sklérú š.zad.kom,m-f,i-o.š.
5c733.0↔	Stekutenie jadra šoš.[f.ef.]sklér-korn:b.impl.aloplast.š.	5c734.d↔	Vytl.jadra šoš.a/al.aspir:korneál:zav.š.zad.kom,m-f,i-o.š.
5c733.5↔	Stekutenie j.šoš.[f.ef.]s-k:zav.o.kom.uhol.opier.š.pred.kom.	5c734.e↔	Vytl.j.š.a/al.aspir:korne:zav.cps.fix.š.zad.kom.osob.f,i-o.š.
5c733.6↔	Stekut.j.šoš.[f.ef.]sklér-korne:zav.iris.fix.šoš.pred.kom.	5c734.f↔	Vytl.j.šoš/a/al.aspir:korne:zav.sulc.fix.š.zad.kom.intra-okul.šoš.
5c733.7↔	Stekut.j.šošovky [f.ef.]s-k:p:zav.osob.šoš.pred.kom.	5c734.g↔	Vytl.j.š.a/al.aspir:korne:zav.na sklérú fix.š.zad.kom,i-o.š.
5c733.8↔	Stekut.jadra šoš.[f.ef.]s-k:zav.šoš.pred.kom.b.blížš.urč.	5c734.h↔	Vytl.j.š.a/al.aspir:korne:zav.šoš.zad.kom.b.blížš.urč.i-o.š.
5c733.9↔	Stekut.j.šoš.[fakoemulzif]s-k:zav.viac.alopl.šoš.	5c734.x↔	Vytlač.jadra šošovky a/al.aspir:acia:korneálne.ost.
5c733.a↔	Stekut.j.šoš.[f.ef.]s-k:zav.cps.fix.š.zad.kom,m-f,i-o.š.	5c735.0↔	Stekut.jadra.šoš.[f.emulzif]korneál:b.impl.alopl.šoš.
5c733.b↔	Stekut.jadra šoš.[f.ef.]s-k:zav.sulc.fix.š.zad.kom,m-f,i-o.š.	5c735.5↔	Stek.jadra šoš.[f.ef.]korne:zav.o.uhol.kom.opier.š.pred.kom.
5c733.c↔	Stekut.j.šoš.[f.ef.]s-k:zav.na sklérú fix.š.zad.kom,m-f,i-o.š.	5c735.6↔	Stek.jadra šoš.[f.ef.]korne:zav.iris.fix.šoš.pred.komory

5c735.7↔	Stekutenie jadra šoš.[f.ef.]korne:zav.inej šoš.pred.kom.	Kc733b	Stekut.jadra šoš.[f.ef.]s-k:zav.sulc.fix.š.zad.kom,m-f,i-o.š.
5c735.8↔	Stek.jadra šoš.[f.ef.]korne:zav.š.pred.kom,b.bližš.urč.	Kc733c	Stekut.j.šoš.[f.ef.]s-k:zav.na skléru fix.š.zad.kom,m-f,i-o.š.
5c735.9↔	Stek.jadra šoš.[f.emulzif.]korne:zav.viac.alopl.šoš.	Kc733d	Stek.j.šoš.[f.ef.]sklér-korn:zav.š.zad.kom,b.bližš.urč,m-f,i-o.š.
5c735.a↔	Stek.jadra šoš.[f.ef.]korne:zav.š.do púzdra,m-f,i-o.š.	Kc733e	Stekut.j.šoš.[f.ef.]s-k:zav.cps.fix.š.zad.kom,osob.forma i-o.š.
5c735.b↔	Stek.jadra šoš.[f.ef.]korne:zav.sulc.fix.š.zad.kom,m-f,i-o.š.	Kc733f	Stekut.j.šoš.[f.ef.]s-k:zav.na skléru fix.š.zad.kom,m-f,i-o.š.
5c735.c↔	Stek.jadra š.[f.ef.]korne:zav.na skléru.fix.š.zad.kom,m-f,i-o.š.	Kc733g	Stek.jadra šoš.[f.ef.]s-k:zav.na skléru fix.š.zad.k,i-o.š.
5c735.d↔	Stek.jadra š.[f.ef.]korne:zav.š.zad.kom,b.bližš.urč.,m-f,i-o.š.	Kc733h	Stek.j.šoš.[f.ef.]s-k:zav.šoš.zad.kom,b.bližš.urč.intra-okul.š.
5c735.e↔	Stek.jadra š.[f.ef.]korne:zav.cps.fix.š.zad.kom,osob.f.i-o.š.	Kc7345	Vytl.j.š.a/al.-aspir:korne:zav.o uhol kom.sa opier.š.pred.kom
5c735.f↔	Stek.jadra š.[f.ef.]korne:zav.sulc.fix.š.zad.kom,intra-okul.š.	Kc7346	Vytl.jadra š.a/al.aspir:korneál:zav.iris fix.šoš.prednej.kom.
5c735.g↔	Stek.jadra š.[f.ef.]korne:zav.na skléru fix.š.zad.kom,i-o.š.	Kc7347	Vytláč.j.š.a/al.aspir:korneál:zav.osobit.šoš.pred.kom.
5c735.h↔	Stek.jadra š.[f.ef.]korne:zav.š.zad.kom,b.bližš.urč.i-o.š.	Kc7348	Vytláč.j.š.a/al.aspir:korne:zav.šoš.pred.kom,b.bližš.urč.
5c735.x↔	Stekut.jadra šoš.[fakoemulzif.]korneálne:ost.	Kc7349	Vytl.jadra šoš.a/al.aspir:korneál:zaved.viac.alopl.šoš.
5c73x.0↔	Ost.extrakaps.extraktie šoš.[ECCE]bez impl.alopl.šoš.	Kc734a	Vytl.j.š.a/al.aspir:korne:zav.cps.fix.š.zad.kom,monofok,i-o.š.
5c73x.5↔	Ost.extrak.ext.š.[ECCE]zav.o komor.uhol sa opier.š.pred.kom	Kc734b	Vytl.j.š.a/al.aspir:korne:zav.sulc.fix.š.zad.kom,m-f,i-o.š.
5c73x.6↔	Ost.extrak.e.š.[ECCE]zav.na iris fix.šoš.pred.kom.	Kc734c	Vytl.j.š.a/al.aspir:korne:zav.na skléru š.zad.kom,m-f,i-o.š.
5c73x.7↔	Ost.extrak.e.š.[ECCE]so zaved.inej šoš.pred.kom.	Kc734d	Vytl.jadra šoš.a/al.aspir:korneál:zav.š.zad.kom,m-f,i-o.š.
5c73x.8↔	Ost.extrakapsul.e.š.[ECCE]zav.š.pred.kom,b.bližš.urč.	Kc734e	Vytl.j.š.a/al.aspir:korne:zav.cps.fix.š.zad.kom,osob.f.i-o.š.
5c73x.9↔	Ost.extrakps.extr.šoš.[ECCE]zav.viac.aloplast.šoš.	Kc734f	Vytl.j.šoš/al.aspir:korne:zav.sulc.fix.š.zad.kom,intra-okul.šoš.
5c73x.a↔	Ost.extrak.e.š.[ECCE]zav.na cps.fix.š.zad.kom,m-f,i-o.š.	Kc734g	Vytl.j.š.a/al.aspir:korne:zav.na skléru fix.š.zad.kom,i-o.š.
5c73x.b↔	Ost.extrak.e.š.[ECCE]zav.na sulc.fix.š.zad.kom,m-f,i-o.š.	Kc734h	Vytl.j.š.a/al.aspir:korne:zav.šoš.zad.kom,b.bližš.urč.i-o.š.
5c73x.c↔	Ost.extrak.e.š.[ECCE]zav.na skléru fix.š.zad.k,monofok,i-o.š.	Kc7355	Stek.jadra šoš.[f.ef.]korne:zav.o uhol kom.opier.š.pred.kom.
5c73x.d↔	Ost.extrak.e.š.[ECCE]zav.šoš.zad.komory b.bližš.urč.m-f,i-o.š.	Kc7356	Stek.jadra šoš.[f.ef.]korne:zav.iris fix.šoš.pred.komory
5c73x.e↔	Ost.extrakaps.extraktie š.[ECCE]zav.cps.fix.š.zad.kom,i-o.š.	Kc7357	Stekutenie jadra šoš.[f.ef.]korne:zav.inej šoš.pred.kom.
5c73x.f↔	Ost.extrak.e.š.[ECCE]zav.na sulc.fix.š.zad.kom,i-o.š.	Kc7358	Stek.jadra šoš.[f.ef.]korne:zav.š.pred.kom,b.bližš.urč.
5c73x.g↔	Ost.extrak.e.š.[ECCE]zav.na skléru fix.š.zad.k,intra-okul.š.	Kc7359	Stek.jadra šoš.[f.emulzif.]korne:zav.viac.alopl.šoš.
5c73x.h↔	Ost.extrak.e.š.[ECCE]zav.šoš.zad.kom,osob.f.intra-okul.š.	Kc735a	Stek.jadra šoš.[f.ef.]korne:zav.š.do púzdra,m-f,i-o.š.
5c73x.x↔	Ost.extrakapsulárne extraktie šošovky [ECCE],ostatné	Kc735b	Stek.jadra šoš.[f.ef.]korne:zav.sulc.fix.š.zad.kom,m-f,i-o.š.
5c763↔	Odstúpenie aloplastickéj šošovky zadnej komory	Kc735c	Stek.jadra š.[f.ef.]korne:zav.na skléru fix.š.zad.kom,m-f,i-o.š.
Kc7325	Vytl.jad.š.a/al.aspir:s-k:zav.o kom.uh.opier.š.pred.kom.	Kc735d	Stek.jadra š.[f.ef.]korne:zav.š.zad.kom,b.bližš.urč.,m-f,i-o.š.
Kc7326	Vytl.jadra.š.a/al.aspir:s-k:p.zav.iris fix.š.pred.kom.	Kc735e	Stek.jadra š.[f.ef.]korne:zav.cps.fix.š.zad.kom,osob.f.i-o.š.
Kc7327	Vytl.jad.š.a/al.aspir:sklér-korne:zav.urč.šoš.pred.kom.	Kc735f	Stek.jadra š.[f.ef.]korne:zav.sulc.fix.š.zad.kom,intra-okul.š.
Kc7328	Vytl.jad.š.a/al.aspir:sklér-korne:zav.š.pred.kom,b.bližš.urč.	Kc735g	Stek.jadra š.[f.ef.]korne:zav.na skléru fix.š.zad.kom,i-o.š.
Kc7329	Vytl.jad.š.a/al.aspir:sklér-korn:zav.viac.alopl.š.	Kc735h	Stek.jadra š.[f.ef.]korne:zav.š.zad.kom,b.bližš.urč.i-o.š.
Kc732a	Vytl.jad.š.a/al.aspir:s-k:zav.cps.fix.š.zad.k.,monofok,i-o.š.	Kc73x5	Ost.extrak.ext.š.[ECCE]zav.o komor.uhol sa opier.š.pred.kom
Kc732b	Vytláč.jad.šoš.a/al.aspir:s-k:zav.sulc.fix.š.zad.k.,m-f,i-o.š.	Kc73x6	Ost.extrak.e.š.[ECCE]zav.na iris fix.šoš.pred.kom.
Kc732c	Vytláč.jad.šoš.a/al.aspir:s-k:zav.na skléru fix.š.zad.k,m-f,i-o.š.	Kc73x7	Ost.extrak.e.š.[ECCE]so zaved.inej šoš.pred.kom.
Kc732d	Vytl.jadra š.a/al.aspir:s-k:zav.šoš.zad.kom,m-f,i-o.š.	Kc73x8	Ost.extrakapsul.e.š.[ECCE]zav.š.pred.kom,b.bližš.urč.
Kc732e	Vytl.jad.š.a/al.aspir:s-k:zav.skléru fix.š.zad.kom.,i-o.š.	Kc73x9	Ost.extrakps.extr.šoš.[ECCE]zav.viac.aloplast.šoš.
Kc732f	Vytl.jad.š.a/al.aspir:s-k:zav.sulc.fix.š.zad.kom,intra-okul.šoš.	Kc73xa	Ost.extrak.e.š.[ECCE]zav.na cps.fix.š.zad.kom,m-f,i-o.š.
Kc732g	Vytl.jad.š.a/al.aspir:s-k:zav.na skléru fix.š.zad.k,intraokul.š.	Kc73xb	Ost.extrak.e.š.[ECCE]zav.na sulc.fix.š.zad.kom,m-f,i-o.š.
Kc732h	Vytl.jad.š.a/al.aspir:s-k:zav.šoš.zad.kom,b.bližš.urč.	Kc73xc	Ost.extrak.e.š.[ECCE]zav.na skléru fix.š.zad.k,monofok,i-o.š.
Kc7335	Stekutenie j.šoš.[f.ef.]s-k:zav.o kom.uhol opier.š.pred.kom.	Kc73xd	Ost.extrak.e.š.[ECCE]zav.šoš.zad.komory b.bližš.urč,m-f,i-o.š.
Kc7336	Stekut.j.šoš.[f.ef.]sklér-korne:zav.iris fix.šoš.pred.kom.	Kc73xe	Ost.extrakapsul.e.š.[ECCE]zav.cps.fix.š.zad.kom,i-o.š.
Kc7337	Stekut.j.šošovky [f.ef.]s-k:p.zav.osob.šoš.pred.kom.	Kc73xf	Ost.extrak.e.š.[ECCE]zav.na sulc.fix.š.zad.kom,i-o.š.
Kc7338	Stekut.jadra šoš.[f.ef.]s-k:zav.šoš.pred.kom,b.bližš.urč.	Kc73xg	Ost.extrak.e.š.[ECCE]zav.na skléru fix.š.zad.k,intra-okul.š.
Kc7339	Stekut.j.šoš.[fakoemulzif.]s-k:zav.viac.alopl.šoš.	Kc73xh	Ost.extrak.e.š.[ECCE]zav.šoš.zad.kom,osob.f.intra-okul.š.
Kc733a	Stekut.j.šoš.[f.ef.]s-k:zav.cps.fix.š.zad.kom,m-f,i-o.š.	Kc73xx	Ost.extrakapsulárne extraktie šošovky [ECCE],ostatné

Výkon C08-3

5c732.0↔	Vytlačenie jadra šoš.a/al.aspir:skléro-korn:b.impl.alopl.š.	5c733.9↔	Stekut.j.šoš.[fakoemulzif.]s-k:zav.viac.alopl.šoš.
5c732.5↔	Vytl.jad.š.a/al.aspir:s-k:zav.o kom.uh.opier.š.pred.kom.	5c733.a↔	Stekut.j.šoš.[f.ef.]s-k:zav.cps.fix.š.zad.kom,m-f,i-o.š.
5c732.6↔	Vytl.jadra.š.a/al.aspir:s-k:p.zav.iris fix.š.pred.kom.	5c733.b↔	Stekut.jadra šoš.[f.ef.]s-k:zav.sulc.fix.š.zad.kom,m-f,i-o.š.
5c732.7↔	Vytl.jad.š.a/al.aspir:sklér-korne:zav.urč.šoš.pred.kom.	5c733.c↔	Stekut.j.šoš.[f.ef.]s-k:zav.na skléru fix.š.zad.kom,m-f,i-o.š.
5c732.8↔	Vytl.jad.š.a/al.aspir:sklér-korne:zav.š.pred.kom,b.bližš.urč.	5c733.d↔	Stek.j.šoš.[f.ef.]sklér-korn:zav.š.zad.kom,b.bližš.urč,m-f,i-o.š.
5c732.9↔	Vytl.jad.š.a/al.aspir:sklér-korn:zav.viac.alopl.š.	5c733.e↔	Stekut.j.šoš.[f.ef.]s-k:zav.cps.fix.š.zad.kom,osob.forma i-o.š.
5c732.a↔	Vytl.jad.š.a/al.aspir:s-k:zav.cps.fix.š.zad.k.,monofok,i-o.š.	5c733.f↔	Stekut.j.šoš.[f.ef.]s-k:zav.sulc.fix.š.zad.kom,intra-okul.š.
5c732.b↔	Vytláč.jad.šoš.a/al.aspir:s-k:zav.sulc.fix.š.zad.k.,m-f,i-o.š.	5c733.g↔	Stek.jadra šoš.[f.ef.]s-k:zav.na skléru fix.š.zad.k,i-o.š.
5c732.c↔	Vytláč.jad.šoš.a/al.aspir:s-k:zav.na skléru fix.š.zad.k,m-f,i-o.š.	5c733.h↔	Stek.j.šoš.[f.ef.]s-k:zav.šoš.zad.kom,b.bližš.urč.intra-okul.š.
5c732.d↔	Vytl.jad.š.a/al.aspir:s-k:zav.šoš.zad.kom,m-f,i-o.š.	5c733.x↔	Stekutenie jadra šoš.[f.ef.]sklér-korneál:ost.
5c732.e↔	Vytl.jad.š.a/al.aspir:s-k:zav.skléru fix.š.zad.kom.,i-o.š.	5c734.0↔	Vytláč.jadra šoš.a/al.aspir:korneál:b.impl.alopl.šoš.
5c732.f↔	Vytl.jad.š.a/al.aspir:s-k:zav.sulc.fix.š.zad.kom,intra-okul.šoš.	5c734.5↔	Vytl.j.š.a/al.-aspir:korne:zav.o uhol kom.sa opier.š.pred.kom
5c732.g↔	Vytl.jad.š.a/al.aspir:s-k:zav.na skléru fix.š.zad.k,intraokul.š.	5c734.6↔	Vytl.jadra š.a/al.aspir:korneál:zav.iris fix.šoš.prednej.kom.
5c732.h↔	Vytl.jad.š.a/al.aspir:s-k:zav.šoš.zad.kom,b.bližš.urč.	5c734.7↔	Vytláč.j.š.a/al.aspir:korneál:zav.osobit.šoš.pred.kom.
5c732.x↔	Vytláč.jad.šoš.a/al.aspir:sklér-korne:ost.	5c734.8↔	Vytláč.j.š.a/al.aspir:korne:zav.šoš.pred.kom,b.bližš.urč.
5c733.0↔	Stekutenie jadra šoš.[f.ef.]sklér-korn:b.impl.aloplast.š.	5c734.9↔	Vytl.jadra šoš.a/al.aspir:korneál:zaved.viac.alopl.šoš.
5c733.5↔	Stekutenie j.šoš.[f.ef.]s-k:zav.o kom.uhol opier.š.pred.kom.	5c734.a↔	Vytl.j.š.a/al.aspir:korne:zav.cps.fix.š.zad.kom,monofok,i-o.š.
5c733.6↔	Stekut.j.šoš.[f.ef.]sklér-korne:zav.iris fix.šoš.pred.kom.	5c734.b↔	Vytl.j.š.a/al.aspir:korne:zav.sulc.fix.š.zad.kom,m-f,i-o.š.
5c733.7↔	Stekut.j.šošovky [f.ef.]s-k:p.zav.osob.šoš.pred.kom.	5c734.c↔	Vytl.j.š.a/al.aspir:korne:zav.na skléru š.zad.kom,m-f,i-o.š.
5c733.8↔	Stekut.jadra šoš.[f.ef.]s-k:zav.šoš.pred.kom,b.bližš.urč.	5c734.d↔	Vytl.jadra šoš.a/al.aspir:korneál:zav.š.zad.kom,m-f,i-o.š.

5c734.e↔	Vytl.j.š.a/al.aspir:korne:zav.cps.fix.š.zad.kom.osob.f.i-o.š.	5c735.h↔	Stek.jadra.š.[f.ef.]korne:zav.š.zad.kom.b.bližš.urč.i-o.š.
5c734.f↔	Vytl.j.šoš/al.aspir:korne:zav.sulc.fix.š.zad.kom.intra-okul.šoš.	5c735.x↔	Stekut.jadra.šoš.[fakoemulzif]korneálne:ost.
5c734.g↔	Vytl.j.š.a/al.aspir:korne:zav.na skléru.fix.š.zad.kom.i-o.š.	5c73x.0↔	Ost.extrakaps.extrakcie.šoš.[ECCE]bez impl.alopl.šoš.
5c734.h↔	Vytl.j.š.a/al.aspir:korne:zav.šoš.zad.kom.b.bližš.urč.i-o.š.	5c73x.5↔	Ost.extrak.ext.š.[ECCE]zav.o.komor.uhol.sa.opier.š.pred.kom
5c734.x↔	Vytlač.jadra.šošovky a/al.aspirácia:korneálne:ost.	5c73x.6↔	Ost.extrak.e.š.[ECCE]zav.na iris.fix.šoš.pred.kom.
5c735.0↔	Stekut.jadra.šoš.[f.emulzif]korneál:b.impl.alopl.šoš.	5c73x.7↔	Ost.extrak.e.š.[ECCE]so.zaved.inej.šoš.pred.kom.
5c735.5↔	Stek.jadra.šoš.[f.ef.]korne:zav.o.uhol.kom.opier.š.pred.kom.	5c73x.8↔	Ost.extrakapsul.e.š.[ECCE]zav.š.pred.kom.b.bližš.urč.
5c735.6↔	Stek.jadra.šoš.[f.ef.]korne:zav.iris.fix.šoš.pred.komory	5c73x.9↔	Ost.extrakps.extr.šoš.[ECCE]zav.viac.aloplast.šoš.
5c735.7↔	Stekutenie.jadra.šoš.[f.ef.]korne:zav.inej.šoš.pred.kom.	5c73x.a↔	Ost.extrak.e.š.[ECCE]zav.na cps.fix.š.zad.kom.m-f,i-o.š.
5c735.8↔	Stek.jadra.šoš.[f.ef.]korne:zav.š.pred.kom.b.bližš.urč.	5c73x.b↔	Ost.extrak.e.š.[ECCE]zav.na sulc.fix.š.zad.kom.m-f,i-o.š.
5c735.9↔	Stek.jadra.šoš.[f.emulzif.]korne:zav.viac.alopl.šoš.	5c73x.c↔	Ost.extrak.e.š.[ECCE]zav.na skléru.fix.š.zad.k.monofok,i-o.š.
5c735.a↔	Stek.jadra.šoš.[f.ef.]korne:zav.š.do.púzdra,m-f,i-o.š.	5c73x.d↔	Ost.extrak.e.š.[ECCE]zav.šoš.zad.komory.b.bližš.urč.m-f,i-o.š.
5c735.b↔	Stek.jadra.šoš.[f.ef.]korne:zav.sulc.fix.š.zad.kom.m-f,i-o.š.	5c73x.e↔	Ost.extrakaps.extrakcie.š.[ECCE]zav.cps.fix.š.zad.kom,i-o.š.
5c735.c↔	Stek.jadra.š.[f.ef.]korne:zav.na skléru.fix.š.zad.kom.m-f,i-o.š.	5c73x.f↔	Ost.extrak.e.š.[ECCE]zav.na sulc.fix.š.zad.kom,i-o.š.
5c735.d↔	Stek.jadra.š.[f.ef.]korne:zav.š.zad.kom.b.bližš.urč.,m-f,i-o.š.	5c73x.g↔	Ost.extrak.e.š.[ECCE]zav.na skléru.fix.š.zad.k.intra-okul.š.
5c735.e↔	Stek.jadra.š.[f.ef.]korne:zav.cps.fix.š.zad.kom.osob.f.i-o.š.	5c73x.h↔	Ost.extrak.e.š.[ECCE]zav.šoš.zad.kom.osob.f.intra-okul.š.
5c735.f↔	Stek.jadra.š.[f.ef.]korne:zav.sulc.fix.š.zad.kom.intra-okul.š.	5c73x.x↔	Ost.extrakapsulárne extrakcie šošovky [ECCE],ostatné
5c735.g↔	Stek.jadra.š.[f.ef.]korne:zav.na skléru.fix.š.zad.kom,i-o.š.		

Výkon C08-4

5c732.0↔	Vytlačenie.jadra.šoš.a/al.aspir:skléro-korn:b.impl.alop.š.	5c735.8↔	Stek.jadra.šoš.[f.ef.]korne:zav.š.pred.kom.b.bližš.urč.
5c732.5↔	Vytl.jad.š.a/al.aspir:s-k:zav.o.kom.uh.opier.š.pred.kom.	5c735.9↔	Stek.jadra.šoš.[f.emulzif.]korne:zav.viac.alopl.šoš.
5c732.6↔	Vytl.jadra.š.a/al.aspir:s-k:p:zav.iris.fix.š.pred.kom.	5c735.a↔	Stek.jadra.šoš.[f.ef.]korne:zav.š.do.púzdra,m-f,i-o.š.
5c732.7↔	Vytl.jad.š.a/al.aspir:sklér-korne:zav.urč.šoš.pred.kom.	5c735.b↔	Stek.jadra.šoš.[f.ef.]korne:zav.sulc.fix.š.zad.kom.m-f,i-o.š.
5c732.8↔	Vytl.jad.š.a/al.aspir:sklér-korne:zav.š.pred.kom.b.bližš.urč.	5c735.c↔	Stek.jadra.š.[f.ef.]korne:zav.na skléru.fix.š.zad.kom.m-f,i-o.š.
5c732.9↔	Vytl.jad.š.a/al.aspir:sklér-korn:zav.viac.alopl.š.	5c735.d↔	Stek.jadra.š.[f.ef.]korne:zav.š.zad.kom.b.bližš.urč.,m-f,i-o.š.
5c732.a↔	Vytl.jad.š.a/al.aspir:s-k:zav.cps.fix.š.zad.k.,monofok,i-o.š.	5c735.e↔	Stek.jadra.š.[f.ef.]korne:zav.cps.fix.š.zad.kom.osob.f.i-o.š.
5c732.b↔	Vytlač.jad.šoš.a/al.aspir:s-k:zav.sulc.fix.š.zad.k.,m-f,i-o.š.	5c735.f↔	Stek.jadra.š.[f.ef.]korne:zav.sulc.fix.š.zad.kom.intra-okul.š.
5c732.c↔	Vytlač.jad.šoš.a/al.aspir:s-k:zav.na skléru.fix.š.zad.k,m-f,i-o.š.	5c735.g↔	Stek.jadra.š.[f.ef.]korne:zav.na skléru.fix.š.zad.kom,i-o.š.
5c732.d↔	Vytl.jadra.š.a/al.aspir:s-k:zav.šoš.zad.kom,m-f,i-o.š.	5c735.h↔	Stek.jadra.š.[f.ef.]korne:zav.š.zad.kom.b.bližš.urč.i-o.š.
5c732.e↔	Vytl.jad.š.a/al.aspir:s-k:zav.skléru.fix.š.zad.kom.,i-o.š.	5c735.x↔	Stekut.jadra.šoš.[fakoemulzif]korneálne:ost.
5c732.f↔	Vytl.jad.š.a/al.aspir:s-k:zav.sulc.fix.š.zad.kom.intra-okul.šoš.	5c73x.0↔	Ost.extrakaps.extrakcie.šoš.[ECCE]bez impl.alopl.šoš.
5c732.g↔	Vytl.jad.š.a/al.aspir:s-k:zav.na skléru.fix.š.zad.k.intraokul.š.	5c73x.5↔	Ost.extrak.ext.š.[ECCE]zav.o.komor.uhol.sa.opier.š.pred.kom
5c732.h↔	Vytl.jad.š.a/al.aspir:s-k:zav.šoš.zad.kom.b.bližš.urč.	5c73x.6↔	Ost.extrak.e.š.[ECCE]zav.na iris.fix.šoš.pred.kom.
5c732.x↔	Vytlač.jad.šoš.a/al.aspir:sklér-korn:ost.	5c73x.7↔	Ost.extrak.e.š.[ECCE]so.zaved.inej.šoš.pred.kom.
5c733.0↔	Stekutenie.jadra.šoš.[f.ef.]sklér-korn:b.impl.aloplast.š.	5c73x.8↔	Ost.extrakapsul.e.š.[ECCE]zav.š.pred.kom.b.bližš.urč.
5c733.5↔	Stekutenie.j.šoš.[f.ef.]s-k:zav.o.kom.uhol.opier.š.pred.kom.	5c73x.9↔	Ost.extrakps.extr.šoš.[ECCE]zav.viac.aloplast.šoš.
5c733.6↔	Stekut.j.šoš.[f.ef.]sklér-korne:zav.iris.fix.šoš.pred.kom.	5c73x.a↔	Ost.extrak.e.š.[ECCE]zav.na cps.fix.š.zad.kom,m-f,i-o.š.
5c733.7↔	Stekut.j.šošovky [f.ef.]s-k:p:zav.osob.šoš.pred.kom.	5c73x.b↔	Ost.extrak.e.š.[ECCE]zav.na sulc.fix.š.zad.kom,m-f,i-o.š.
5c733.8↔	Stekut.jadra.šoš.[f.ef.]s-k:zav.šoš.pred.kom.b.bližš.urč.	5c73x.c↔	Ost.extrak.e.š.[ECCE]zav.na skléru.fix.š.zad.k.intra-okul.š.
5c733.9↔	Stekut.j.šoš.[fakoemulzif]s-k:zav.viac.alopl.šoš.	5c73x.d↔	Ost.extrak.e.š.[ECCE]zav.šoš.zad.komory.b.bližš.urč.m-f,i-o.š.
5c733.a↔	Stekut.j.šoš.[f.ef.]s-k:zav.cps.fix.š.zad.kom,m-f,i-o.š.	5c73x.e↔	Ost.extrakaps.extrakcie.š.[ECCE]zav.cps.fix.š.zad.kom,i-o.š.
5c733.b↔	Stekut.jadra.šoš.[f.ef.]s-k:zav.sulc.fix.š.zad.kom,m-f,i-o.š.	5c73x.f↔	Ost.extrak.e.š.[ECCE]zav.na sulc.fix.š.zad.kom,i-o.š.
5c733.c↔	Stekut.j.šoš.[f.ef.]s-k:zav.na skléru.fix.š.zad.kom,m-f,i-o.š.	5c73x.g↔	Ost.extrak.e.š.[ECCE]zav.na skléru.fix.š.zad.k.intra-okul.š.
5c733.d↔	Stek.j.šoš.[f.ef.]sklér-korn:zav.š.zad.kom.b.bližš.urč.,m-f,i-o.š.	5c73x.h↔	Ost.extrak.e.š.[ECCE]zav.šoš.zad.kom.osob.f.intra-okul.š.
5c733.e↔	Stekut.j.šoš.[f.ef.]s-k:zav.cps.fix.š.zad.kom.osob.forma.i-o.š.	5c73x.x↔	Ost.extrakapsulárne extrakcie šošovky [ECCE],ostatné
5c733.f↔	Stekut.j.šoš.[f.ef.]s-k:zav.sulc.fix.š.zad.kom.intra-okul.š.	5c763↔	Odstránenie.aloplastické šošovky zadnej komory
5c733.g↔	Stek.jadra.šoš.[f.ef.]s-k:zav.na skléru.fix.š.zad.k,i-o.š.	Kc7325	Vytl.jad.š.a/al.aspir:s-k:zav.o.kom.uh.opier.š.pred.kom.
5c733.h↔	Stek.j.šoš.[f.ef.]s-k:zav.šoš.zad.kom.b.bližš.urč.intra-okul.š.	Kc7326	Vytl.jadra.š.a/al.aspir:s-k:p:zav.iris.fix.š.pred.kom.
5c733.x↔	Stekutenie.jadra.šoš.[f.ef.]sklér-korneál:ost.	Kc7327	Vytl.jad.š.a/al.aspir:sklér-korne:zav.urč.šoš.pred.kom.
5c734.0↔	Vytlač.jadra.šoš.a/al.aspir:korneál:b.impl.alopl.šoš.	Kc7328	Vytl.jad.š.a/al.aspir:sklér-korne:zav.š.pred.kom.b.bližš.urč.
5c734.5↔	Vytl.j.š.a/al.aspir:korne:zav.o.uhol.kom.sa.opier.š.pred.kom	Kc7329	Vytl.jad.š.a/al.aspir:sklér-korne:zav.viac.alopl.š.
5c734.6↔	Vytl.jadra.š.a/al.aspir:korneál:zav.iris.fix.šoš.prednej.kom.	Kc732a	Vytl.jad.š.a/al.aspir:s-k:zav.cps.fix.š.zad.k.,monofok,i-o.š.
5c734.7↔	Vytlač.j.š.a/al.aspir:korneál:zav.osobit.šoš.pred.kom.	Kc732b	Vytlač.jad.šoš.a/al.aspir:s-k:zav.sulc.fix.š.zad.k.,m-f,i-o.š.
5c734.8↔	Vytlač.j.š.a/al.aspir:korne:zav.šoš.pred.kom.b.bližš.urč.	Kc732c	Vytlač.jad.šoš.a/al.aspir:s-k:zav.na skléru.fix.š.zad.k,m-f,i-o.š.
5c734.9↔	Vytl.jadra.šoš.a/al.aspir:korneál:zaved.viac.alopl.šoš.	Kc732d	Vytl.jadra.š.a/al.aspir:s-k:zav.šoš.zad.kom,m-f,i-o.š.
5c734.a↔	Vytl.j.š.a/al.aspir:korne:zav.cps.fix.š.zad.kom.monofok,i-o.š.	Kc732e	Vytl.jad.š.a/al.aspir:s-k:zav.skléru.fix.š.zad.kom.,i-o.š.
5c734.b↔	Vytl.j.š.a/al.aspir:korne:zav.sulc.fix.š.zad.kom,m-f,i-o.š.	Kc732f	Vytl.jad.š.a/al.aspir:s-k:zav.sulc.fix.š.zad.kom.intra-okul.šoš.
5c734.c↔	Vytl.j.š.a/al.aspir:korne:zav.na skléru.š.zad.kom,m-f,i-o.š.	Kc732g	Vytl.jad.š.a/al.aspir:s-k:zav.na skléru.fix.š.zad.k.intraokul.š.
5c734.d↔	Vytl.jadra.šoš.a/al.aspir:korneál:zav.š.zad.kom,m-f,i-o.š.	Kc732h	Vytl.jad.š.a/al.aspir:s-k:zav.šoš.zad.kom.b.bližš.urč.
5c734.e↔	Vytl.j.š.a/al.aspir:korne:zav.cps.fix.š.zad.kom.osob.f.i-o.š.	Kc7335	Stekutenie.j.šoš.[f.ef.]s-k:zav.o.kom.uhol.opier.š.pred.kom.
5c734.f↔	Vytl.j.šoš/al.aspir:korne:zav.sulc.fix.š.zad.kom.intra-okul.šoš.	Kc7336	Stekut.j.šoš.[f.ef.]sklér-korne:zav.iris.fix.šoš.pred.kom.
5c734.g↔	Vytl.j.š.a/al.aspir:korne:zav.na skléru.fix.š.zad.kom,i-o.š.	Kc7337	Stekut.j.šošovky [f.ef.]s-k:p:zav.osob.šoš.pred.kom.
5c734.h↔	Vytl.j.š.a/al.aspir:korne:zav.šoš.zad.kom.b.bližš.urč.i-o.š.	Kc7338	Stekut.jadra.šoš.[f.ef.]s-k:zav.šoš.pred.kom.b.bližš.urč.
5c734.x↔	Vytlač.jadra.šošovky a/al.aspirácia:korneálne:ost.	Kc7339	Stekut.j.šoš.[fakoemulzif]s-k:zav.viac.alopl.šoš.
5c735.0↔	Stekut.jadra.šoš.[f.emulzif]korneál:b.impl.alopl.šoš.	Kc733a	Stekut.j.šoš.[f.ef.]s-k:zav.cps.fix.š.zad.kom,m-f,i-o.š.
5c735.5↔	Stek.jadra.šoš.[f.ef.]korne:zav.o.uhol.kom.opier.š.pred.kom.	Kc733b	Stekut.jadra.šoš.[f.ef.]s-k:zav.sulc.fix.š.zad.kom,m-f,i-o.š.
5c735.6↔	Stek.jadra.šoš.[f.ef.]korne:zav.iris.fix.šoš.pred.komory	Kc733c	Stekut.j.šoš.[f.ef.]s-k:zav.na skléru.fix.š.zad.kom,m-f,i-o.š.
5c735.7↔	Stekutenie.jadra.šoš.[f.ef.]korne:zav.inej.šoš.pred.kom.	Kc733d	Stek.j.šoš.[f.ef.]sklér-korn:zav.š.zad.kom.b.bližš.urč.m-f,i-o.š.

Kc733e	Stekut.j.šoš.[f.ef.]s-k:zav.cps.fix.š.zad.kom.osob.forma i-o.š.	Kc735a	Stek.jadra šoš.[f.ef.]korne:zav.š.do púzdra,m-f,i-o.š.
Kc733f	Stekut.j.šoš.[f.ef.]s-k:zav.sulc.fix.š.zad.kom.intra-okul.š.	Kc735b	Stek.jadra šoš.[f.ef.]korne:zav.sulc.fix.š.zad.kom,m-f,i-o.š.
Kc733g	Stek.jadra šoš.[f.ef.]s-k:zav.na skléru fix.š.zad.k,i-o.š.	Kc735c	Stek.jadra š.[f.ef.]korne:zav.na skléru fix.š.zad.kom,m-f,i-o.š.
Kc733h	Stek.j.šoš.[f.ef.]s-k:zav.šoš.zad.kom.b.bližš.urč.intra-okul.š.	Kc735d	Stek.jadra š.[f.ef.]korne:zav.š.zad.kom.b.bližš.urč.,m-f,i-o.š.
Kc7345	Vytl.j.š.a/al.-aspir:korne:zav.o uhol kom.sa opier.š.pred.kom	Kc735e	Stek.jadra š.[f.ef.]korne:zav.cps.fix.š.zad.kom.osob.f.i-o.š.
Kc7346	Vytl.jadra š.a/al.aspir:korneál:zav.iris fix.šoš.prednej kom.	Kc735f	Stek.jadra š.[f.ef.]korne:zav.sulc.fix.š.zad.kom.intra-okul.š.
Kc7347	Vytlač.j.š.a/al.aspir:korneál:zav.osobit.šoš.pred.kom.	Kc735g	Stek.jadra š.[f.ef.]korne:zav.na skléru fix.š.zad.kom,i-o.š.
Kc7348	Vytlač.j.š.a/al.aspir:korne:zav.šoš.pred.kom.b.bližš.urč.	Kc735h	Stek.jadra š.[f.ef.]korne:zav.š.zad.kom.b.bližš.urč.i-o.š.
Kc7349	Vytl.jadra šoš.a/al.aspir:korneál:zaved.viac.aloplast.šoš.	Kc73x5	Ost.extrak.ext.š.[ECCE]zav.o komor.uhol sa opier.š.pred.kom
Kc734a	Vytl.j.š.a/al.aspir:korne:zav.cps.fix.š.zad.kom.monofok,i-o.š.	Kc73x6	Ost.extrak.e.š.[ECCE]zav.na iris fix.šoš.pred.kom.
Kc734b	Vytl.j.š.a/al.aspir:korne:zav.sulc.fix.š.zad.kom,m-f,i-o.š.	Kc73x7	Ost.extrak.e.š.[ECCE]so zaved.inej šoš.pred.kom.
Kc734c	Vytl.j.š.a/al.aspir:korne:zav.na skléru š.zad.kom,m-f,i-o.š.	Kc73x8	Ost.extrakapsul.e.š.[ECCE]zav.š.pred.kom.b.bližš.urč.
Kc734d	Vytl.jadra šoš.a/al.aspir:korneál:zav.š.zad.kom,m-f,i-o.š.	Kc73x9	Ost.extrakps.extr.šoš.[ECCE]zav.viac.aloplast.šoš.
Kc734e	Vytl.j.š.a/al.aspir:korne:zav.cps.fix.š.zad.kom.osob.f.i-o.š.	Kc73xa	Ost.extrak.e.š.[ECCE]zav.na cps.fix.š.zad.kom,m-f,i-o.š.
Kc734f	Vytl.j.šoš/a/al.aspir:korne:zav.sulc.fix.š.zad.kom.intra-okul.šoš.	Kc73xb	Ost.extrak.e.š.[ECCE]zav.na sulc.fix.š.zad.kom,m-f,i-o.š.
Kc734g	Vytl.j.š.a/al.aspir:korne:zav.na skléru fix.š.zad.kom,i-o.š.	Kc73xc	Ost.extrak.e.š.[ECCE]zav.na skléru fix.š.zad.k,monofok,i-o.š.
Kc734h	Vytl.j.š.a/al.aspir:korne:zav.šoš.zad.kom.b.bližš.urč.i-o.š.	Kc73xd	Ost.extrak.e.š.[ECCE]zav.šoš.zad.komory b.bližš.urč.m-f,i-o.š.
Kc7355	Stek.jadra šoš.[f.ef.]korne:zav.o uhol kom.opier.š.pred.kom.	Kc73xe	Ost.extrakaps.extrakcie š.[ECCE]zav.cps.fix.š.zad.kom,i-o.š.
Kc7356	Stek.jadra.šoš.[f.ef.]korne:zav.iris fix.šoš.pred.komory	Kc73xf	Ost.extrak.e.š.[ECCE]zav.na sulc.fix.š.zad.kom,i-o.š.
Kc7357	Stekutenie jadra šoš.[f.ef.]korne:zav.inej šoš.pred.kom.	Kc73xg	Ost.extrak.e.š.[ECCE]zav.na skléru fix.š.zad.k,intra-okul.š.
Kc7358	Stek.jadra šoš.[f.ef.]korne:zav.š.pred.kom,b.bližš.urč.	Kc73xh	Ost.extrak.e.š.[ECCE]zav.šoš.zad.kom.osob.f.intra-okul.š.
Kc7359	Stek.jadra šoš.[f.emulzif.]korne:zav.viac.aloplast.šoš.	Kc73xx	Ost.extrakapsulárne extrakcie šošovky [ECCE],ostatné

Výkon C08-5

Kc733a	Stekut.j.šoš.[f.ef.]s-k:zav.cps.fix.š.zad.kom,m-f,i-o.š.	Kc735d	Stek.jadra š.[f.ef.]korne:zav.š.zad.kom.b.bližš.urč.,m-f,i-o.š.
Kc733d	Stek.j.šoš.[f.ef.]sklér-korn:zav.š.zad.kom.b.bližš.urč,m-f,i-o.š.	Kc735f	Stek.jadra š.[f.ef.]korne:zav.sulc.fix.š.zad.kom,intra-okul.š.
Kc735a	Stek.jadra šoš.[f.ef.]korne:zav.š.do púzdra,m-f,i-o.š.	Kc735h	Stek.jadra š.[f.ef.]korne:zav.š.zad.kom.b.bližš.urč.i-o.š.
Kc735b	Stek.jadra šoš.[f.ef.]korne:zav.sulc.fix.š.zad.kom,m-f,i-o.š.	Kc73xx	Ost.extrakapsulárne extrakcie šošovky [ECCE],ostatné
Kc735c	Stek.jadra š.[f.ef.]korne:zav.na skléru fix.š.zad.kom,m-f,i-o.š.		

ADRG C10 Výkony na okohybných svaloch

Výk. v tabu ke C10-1 alebo výk. v tabu ke C10-2 alebo Vekové ohrani enie JZS a Indikácie JZS IIB a výk. v tabu ke C10-3

DRG C10A Výkony na okohybných svaloch so zvýšenou náro nos ou

Výk. v tabu ke C10-4 alebo (minimálne 2 výk. v tabu ke C10-5 alebo výk. v tabu ke C10-6 alebo obojstr. výk. v tabu ke C10-7) a výk. v tabu ke C10-8 alebo výk. v tabu ke C10-9 a výk. v tabu ke C10-10

DRG C10B Výkony na okohybných svaloch bez zvýzenej náro nosti, vek < 6 rokov

Vek < 6 r.

DRG C10C Výkony na okohybných svaloch bez zvýzenej náro nosti, vek > 5 rokov**DRG C10J Výkony na okohybných svaloch bez zvýzenej náro nosti, vek < 6 rokov alebo vybrané finan ne náro né výkony v JZS**

(Min. 1 výk. v tabu ke C10-11 a Vekové ohrani enie JZS alebo výk. v tabu ke C10-12 a Vek > 6 r.) a Indikácie JZS IIB a výk. v tabu ke C10-13

DRG C10Q Výkony na okohybných svaloch bez zvýzenej náro nosti, vek > 5 rokov, bez ur itých finan ne náro ných výkonov v JZS

(Min. 1 výk. v tabu ke C10-11 a Vekové ohrani enie JZS alebo výk. v tabu ke C10-12 a Vek > 6 r.) a Indikácie JZS IIB

Výkon C10-1

13c17↔	Biopsia s incíziou okohybných svalov	5c310↔	Jednoduché spätné premiest. na priamom očnom svale
5c300↔	Resekcia na priamom očnom svale	5c311↔	Spätný presun na slučky na priamom očnom svale
5c301↔	Zvrásnenie (ohyb) na priamom očnom svale	5c312↔	Tenotómia,myotómia a myektómia na priamom očnom svale
5c302↔	Premiestnenie dopredu na priamom očnom svale	5c313↔	Parciálna tenotómia a myotómia na priamom očnom svale
5c303↔	Kombi.z resek.zvrásn. a/al.premiest.dopredu na priam.oč.sv.	5c314↔	Spätný presun s interponátom na priamom očnom svale
5c30x↔	Spevňujúce zákroky na priamom očnom svale, ostatné	5c31x↔	Oslabujúce zákroky na priamom očnom svale, ostatné

5c320↔	Jednoduchá myopexia	8a973.4↔	Terapeut.inj.pod spojovku v celkovej anestézii
5c321↔	Myopexia kombin.dalšími opatr.na tom istom (oč.) svale	Ka9732	Terapeutická injekcia do oko-hybného svalu
5c330↔	Transpozícia celého priameho očnému svalu	Kc300	Resekcia na priamom očnému svale
5c331↔	Transpozícia časti priameho očnému svalu	Kc301	Zvrásnenie (ohyb) na priamom očnému svale
5c340↔	Resekcia na šikmom očnému svale	Kc302	Premiestnenie (presun) dopredu na priamom očnému svale
5c341↔	Zahnutie na šikmom očnému svale	Kc30x	Spevňujúce zákroky na priamom očnému svale, ostatné
5c342↔	Predsunutie na šikmom očnému svale	Kc310	Jednoduché spätné premiestnenie na priamom očnému svale
5c343↔	Kombi.res. a zahnutia a/alebo predsun.na šikmom oč.svale	Kc311	Spätný presun na slučky na priamom očnému svale
5c34x↔	Posilňujúce zákroky na šikmom očnému svale, ostatné	Kc312	Tenotómia, myotómia a myektómia na priamom očnému svale
5c350↔	Jednoduchý presun dozadu na šikmom očnému svale	Kc313	Parciálna tenotómia a myotómia na priamom očnému svale
5c351↔	Presun dozadu na slučky na šikmom očnému svale	Kc314	Spätný presun s interponátom na priamom očnému svale
5c352↔	Tenotómia,myotómia,tenekt.a myektómia na šikm.oč.svale	Kc320	Jednoduchá myopexia
5c353↔	Parciálna tenotómia a myektómia na šikmom oč.svale	Kc321	Myopexia kombinovaná ďalšími opatreniami na tom istom očnému svale
5c354↔	Vloženie interponátu na šikmom očnému svale	Kc331	Transpozícia časti priameho očnému svalu
5c35x↔	Oslabujúce zákroky na šikmom očnému svale, ostatné	Kc340	Resekcia na šikmom očnému svale
5c360↔	Transpozícia celého šikmého očnému svalu	Kc341	Zahnutie na šikmom očnému svale
5c361↔	Transpozícia časti šikmého očnému svalu	Kc343	Kombin.z resek.a zahn.a/alebo preds.na šikmom očnému svale
5c370.1↔	Kombinovaná operácia na 2 priamych očných svaloch	Kc34x	Posilňujúce zákroky na šikmom očnému svale, ostatné
5c370.2↔	Kombinovaná operácia na najmenej 3 priamych oč.svaloch	Kc351	Presun dozadu na slučky na šikmom očnému svale
5c371.1↔	Kombinovaná operácia na 2 šikmých očných svaloch	Kc354	Vloženie interponátu na šikmom očnému svale
5c371.2↔	Kombinovaná OP na najmenej 3 šikmých očných svaloch	Kc361	Transpozícia časti šikmého očnému svalu
5c372.1↔	Kombi.OP na najm.3 priam.oč.sv. a najm.na 2 šikmých.oč.sv.	Kc3711	Kombinovaná operácia na 2 šikmých očných svaloch
5c372.2↔	Kombi.OP na 1 priamom a 1 šikmom očnému svale	Kc3712	Kombinovaná operácia na najmenej 3 šikmých očných svaloch
5c372.3↔	Kombi.OP na 1 priamom oč.sv.a 2 šikmých oč.sval.	Kc3721	Kom.oper.na naj.3 pria.očn.sval.a naj.na 2 šik.očn.sval.
5c372.4↔	Kombi.OP na 2 priamych oč.sv.a 1 šikmom oč.svale	Kc3724	Kombin.oper.na 2 priam.očných svaloch a 1 šikmom očnému svale
5c372.5↔	Kombi. OP na 2 priamych oč.sval.a 2 šikmých oč.svaloch	Kc3725	Kombin.oper.na 2 priam.očných svaloch a 2 šikmých očných svaloch
5c378↔	Myopexia na 2 priamych očných svaloch	Kc378	Myopexia na 2 priamych očných svaloch
5c379↔	Myopexia na najm.2 priam.oč.svaloch s OP na najm.1 ď.oč.sv.	Kc379	Myop.na naj.dvoch pria.očn.sval.s oper.na naj.1 ďal.očnému svale
5c37x↔	Kombinované operácie očných svalov,ostatné	Kc391	Odstránenie svalovej suture na priamom očnému svale
5c391↔	Odstránenie svalovej suture na priamom očnému svale	Kc392	Prerušenie priameho očnému svalu
5c392↔	Prerušenie priameho očnému svalu	Kc394	Operácia priameho oč.svalu s nastaviteľnými stehmi
5c394↔	Operácia priameho oč.svalu s nastaviteľnými stehmi	5c39b↔	Odstránenie naloženého svalového šva na šikmom očnému svale
5c39b↔	Odstránenie naloženého svalového šva na šikmom očnému svale	5c39c↔	Prerušenie šikmého očnému svalu
5c39c↔	Prerušenie šikmého očnému svalu	5c39x.0↔	Ostatné operácie na očných priamych svaloch
5c39x.0↔	Ostatné operácie na očných priamych svaloch	5c39x.1↔	Ostatné operácie na šikmých očných svaloch
5c39x.1↔	Ostatné operácie na šikmých očných svaloch	5c39x.x↔	Ostatné operácie na očných svaloch
5c39x.x↔	Ostatné operácie na očných svaloch	8a973.2↔	Terapeutická injekcia do oko-hybného svalu
8a973.2↔	Terapeutická injekcia do oko-hybného svalu	8a973.3↔	Terapeut.inj.do lézie očnice v celkovej anestézii
8a973.3↔	Terapeut.inj.do lézie očnice v celkovej anestézii	Kc399x	Ostatné operácie na očných svaloch

Výkon C10-2

8a973.5‡↔ Terapeutická injekcia intravitreálne
8a973.6‡↔ Terapeutická injekcia intrakamerálne

8a973.7‡↔ Terapeutická injekcia do zadnej časti oka

Výkon C10-3

5c390↔ Adheziolýza na priamom očnému svale

Kc390 Adheziolýza na priamom očnému svale

Výkon C10-4

5c371.2↔ Kombinovaná OP na najmenej 3 šikmých očných svaloch
5c372.1↔ Kombi.OP na najm.3 priam.oč.sv. a najm.na 2 šikmých.oč.sv.

5c372.5↔ Kombi. OP na 2 priamych oč.sval.a 2 šikmých oč.svaloch
5c379↔ Myopexia na najm.2 priam.oč.svaloch s OP na najm.1 ď.oč.sv.

Výkon C10-5

5c320↔ Jednoduchá myopexia

5c321↔ Myopexia kombin.dalšími opatr.na tom istom (oč.) svale

Výkon C10-6

5c378↔ Myopexia na 2 priamych očných svaloch

Výkon C10-7

5c320↔ Jednoduchá myopexia

5c321↔ Myopexia kombin.dalšími opatr.na tom istom (oč.) svale

Výkon C10-8

5c300↔ Resekcia na priamom očnému svale
5c301↔ Zvrásnenie (ohyb) na priamom očnému svale

5c302↔ Premiestnenie dopredu na priamom očnému svale
5c303↔ Kombi.z resek.zvrásn. a/al.premiest.dopredu na priam.oč.sv.

5c30x↔	Spevňujúce zákroky na priamom očnom svalu, ostatné	5c371.2↔	Kombinovaná OP na najmenej 3 šikmých očných svaloch
5c310↔	Jednoduché spätné premiest. na priamom očnom svalu	5c372.1↔	Kombi.OP na najm.3 priam.oč.sv. a najm.na 2 šikmých.oč.sv.
5c311↔	Spätný presun na slučky na priamom očnom svalu	5c372.2↔	Kombi.OP na 1 priamom a 1 šikmom očnom svalu
5c312↔	Tenotómia,myotómia a myektómia na priamom očnom svalu	5c372.3↔	Kombi.OP na 1 priamom oč.sv.a 2 šikmých oč.sval.
5c313↔	Parciálna tenotómia a myotómia na priamom očnom svalu	5c372.4↔	Kombi.OP na 2 priamých oč.sv.a 1 šikmom oč.svale
5c314↔	Spätný presun s interponátom na priamom očnom svalu	5c372.5↔	Kombi. OP na 2 priamých oč.sval.a 2 šikmých oč.svaloch
5c31x↔	Oslabujúce zákroky na priamom očnom svalu, ostatné	5c378↔	Myopexia na 2 priamých očných svaloch
5c330↔	Transpozícia celého priameho očného svalu	5c379↔	Myopexia na najm.2 priam.oč.svaloch s OP na najm.1 d.oč.sv.
5c331↔	Transpozícia časti priameho očného svalu	5c37x↔	Kombinované operácie očných svalov,ostatné
5c340↔	Resekcia na šikmom očnom svalu	5c390↔	Adheziolýza na priamom očnom svalu
5c341↔	Zahnutie na šikmom očnom svalu	5c391↔	Odstránenie svalovej suture na priamom očnom svalu
5c342↔	Predsunutie na šikmom očnom svalu	5c392↔	Prerušenie priameho očného svalu
5c343↔	Kombi.res. a zahnutia a/alebo predsun.na šikmom oč.svale	5c393↔	Refixácia priameho očného svalu
5c34x↔	Posilňujúce zákroky na šikmom očnom svalu, ostatné	5c394↔	Operácia priameho oč.svalu s nastaviteľnými stehmi
5c350↔	Jednoduchý presun dozadu na šikmom očnom svalu	5c39a↔	Adheziolýza na šikmom očnom svalu
5c351↔	Presun dozadu na slučky na šikmom očnom svalu	5c39b↔	Odstr.naloženého svalového šva na šikmom očnom svalu
5c352↔	Tenotómia,myotómia,tenekt.a myektómia na šikm.oč.svale	5c39c↔	Prerušenie šikmého očného svalu
5c353↔	Parciálna tenotómia a myektómia na šikmom oč.svale	5c39d↔	Refixácia šikmého očného svalu
5c354↔	Vloženie interponátu na šikmom očnom svalu	5c39x.0↔	Ostatné operácie na očných priamých svaloch
5c35x↔	Oslabujúce zákroky na šikmom očnom svalu, ostatné	5c39x.1↔	Ostatné operácie na šikmých očných svaloch
5c360↔	Transpozícia celého šikmého očného svalu	5c39x.x↔	Ostatné operácie na očných svaloch
5c361↔	Transpozícia časti šikmého očného svalu	8a973.2↔	Terapeutická injekcia do okohybného svalu
5c370.1↔	Kombinovaná operácia na 2 priamých očných svaloch	8a973.3↔	Terapeut.inj.do lézie očnice v celkovej anestézii
5c370.2↔	Kombinovaná operácia na najmenej 3 priamých oč.svaloch	8a973.4↔	Terapeut.inj.pod spojovku v celkovej anestézii
5c371.1↔	Kombinovaná operácia na 2 šikmých očných svaloch		

Výkon C10-9

5c320↔	Jednoduchá myopexia	5c361↔	Transpozícia časti šikmého očného svalu
5c321↔	Myopexia kombin.dalšími opatr.na tom istom (oč.) svalu	5c370.2↔	Kombinovaná operácia na najmenej 3 priamých oč.svaloch
5c340↔	Resekcia na šikmom očnom svalu	5c371.1↔	Kombinovaná operácia na 2 šikmých očných svaloch
5c341↔	Zahnutie na šikmom očnom svalu	5c372.2↔	Kombi.OP na 1 priamom a 1 šikmom očnom svalu
5c342↔	Predsunutie na šikmom očnom svalu	5c372.3↔	Kombi.OP na 1 priamom oč.sv.a 2 šikmých oč.sval.
5c343↔	Kombi.res. a zahnutia a/alebo predsun.na šikmom oč.svale	5c372.4↔	Kombi.OP na 2 priamých oč.sv.a 1 šikmom oč.svale
5c34x↔	Posilňujúce zákroky na šikmom očnom svalu, ostatné	5c378↔	Myopexia na 2 priamých očných svaloch
5c350↔	Jednoduchý presun dozadu na šikmom očnom svalu	5c379↔	Myopexia na najm.2 priam.oč.svaloch s OP na najm.1 d.oč.sv.
5c351↔	Presun dozadu na slučky na šikmom očnom svalu	5c37x↔	Kombinované operácie očných svalov,ostatné
5c352↔	Tenotómia,myotómia,tenekt.a myektómia na šikm.oč.svale	5c39a↔	Adheziolýza na šikmom očnom svalu
5c353↔	Parciálna tenotómia a myektómia na šikmom oč.svale	5c39b↔	Odstr.naloženého svalového šva na šikmom očnom svalu
5c354↔	Vloženie interponátu na šikmom očnom svalu	5c39c↔	Prerušenie šikmého očného svalu
5c35x↔	Oslabujúce zákroky na šikmom očnom svalu, ostatné	5c39d↔	Refixácia šikmého očného svalu
5c360↔	Transpozícia celého šikmého očného svalu	5c39x.1↔	Ostatné operácie na šikmých očných svaloch

Výkon C10-10

5z142‡ Reoperácia

Výkon C10-11

5c320↔	Jednoduchá myopexia	8a973.6‡↔	Terapeutická injekcia intrakamerálne
5c390↔	Adheziolýza na priamom očnom svalu	8a973.7‡↔	Terapeutická injekcia do zadnej časti oka
5c391↔	Odstránenie svalovej suture na priamom očnom svalu	Ka9732	Terapeutická injekcia do okohybného svalu
5c392↔	Prerušenie priameho očného svalu	Kc320	Jednoduchá myopexia
5c394↔	Operácia priameho oč.svalu s nastaviteľnými stehmi	Kc390	Adheziolýza na priamom očnom svalu
8a973.2↔	Terapeutická injekcia do okohybného svalu	Kc391	Odstránenie svalovej suture na priamom očnom svalu
8a973.4↔	Terapeut.inj.pod spojovku v celkovej anestézii	Kc392	Prerušenie priameho očného svalu
8a973.5‡↔	Terapeutická injekcia intravitálne	Kc394	Operácia priameho očného svalu s nastaviteľnými stehmi

Výkon C10-12

5c300↔	Resekcia na priamom očnom svalu	Kc300	Resekcia na priamom očnom svalu
5c301↔	Zvrásnenie (ohyb) na priamom očnom svalu	Kc301	Zvrásnenie (ohyb) na priamom očnom svalu
5c302↔	Premiestnenie dopredu na priamom očnom svalu	Kc302	Premiestnenie (presun) dopredu na priamom očnom svalu
5c310↔	Jednoduché spätné premiestnenie na priamom očnom svalu	Kc310	Jednoduché spätné premiestnenie na priamom očnom svalu
5c312↔	Tenotómia,myotómia a myektómia na priamom očnom svalu	Kc312	Tenotómia, myotómia a myektómia na priamom očnom svalu
5c313↔	Parciálna tenotómia a myotómia na priamom očnom svalu	Kc313	Parciálna tenotómia a myotómia na priamom očnom svalu

Výkon C10-13

5c300↔	Resekcia na priamom očnom svale	Kc300	Resekcia na priamom očnom svale
5c302↔	Premiestnenie dopredu na priamom očnom svale	Kc302	Premiestnenie (presun) dopredu na priamom očnom svale
5c310↔	Jednoduché spätné premiest. na priamom očnom svale	Kc310	Jednoduché spätné premiestnenie na priamom očnom svale
5c312↔	Tenotómia, myotómia a myektómia na priamom očnom svale	Kc312	Tenotómia, myotómia a myektómia na priamom očnom svale
5c313↔	Parciálna tenotómia a myotómia na priamom očnom svale	Kc313	Parciálna tenotómia a myotómia na priamom očnom svale
5c320↔	Jednoduchá myopexia	Kc320	Jednoduchá myopexia
5c392↔	Prerušenie priameho očného svalu	Kc392	Prerušenie priameho očného svalu
5c394↔	Operácia priameho oč. svalu s nastaviteľnými stehmi	Kc394	Operácia priameho očného svalu s nastaviteľnými stehmi

ADRG C12**Iné rekonýtrukcie o ného vie ka**

Výk. v tabu ke C12-1

DRG C12J**Iné rekonýtrukcie o ného vie ka, v JZS**

Výk. v tabu ke C12-2 a Indikácie JZS IIB a Vekové ohrani enie JZS

DRG C12Z**Iné rekonýtrukcie o ného vie ka****Výkon C12-1**

5c260.0↔	Iná rekonštr.oč.viečok, plastikou kož.lalokom posunom kože	5c262.4↔	Iná rekonštr.očných viečok:transplant.aloplastickým mat.
5c260.1↔	Iná rekonštr.oč.viečok, plast.kož.lalok. pootoč.kože	5c262.x↔	Iná rekonštrukcia očných viečok:transplantáciou, ostatné
5c260.2↔	Iná rekonštr.oč.viečok, plast.kož.lalok. pretoč.kože	5c263.0↔	Iná rekonštr.oč.viečok: tarsokonjuktivál.transplant.stopk.lal.
5c260.x↔	Iná rekonštr.oč.viečok, plast.kož.lalokom, ostat.	5c263.1↔	Iná rekonštr.oč.viečok: tarsokonjuktivál.transplant. vofne
5c261.0↔	Iná rekonštr.oč.viečok, plast.s presun.okr.viečka s kantotóm.	5c263.2↔	Iná rekonštr.oč.vieč: tarsokonjuktivál.transpl.tarsomarginál.
5c261.1↔	Iná rekon.oč.viečok,plast.s presun.okr.viečka s oblúk.posun.	5c263.x↔	Iná rekonštr.oč.viečok:tarsokonjuktiv.transplantátom,ost.
5c261.x↔	Iná rekonštr.oč.viečok, plast.s presunom okr.viečka, ostat.	5c264.0↔	Iná rekonštr.oč.viečok:plast.posunom a rot.vieč.rot.líc.pl.
5c262.0↔	Iná rekonštrukcia očných viečok:transplantáciou kože	5c264.1↔	Iná rekonštr.oč.viečok:pl.pos.a rot.v: náh.hor.vie.pl.dol.vie.
5c262.1↔	Iná rekonštrukcia očných viečok:transplantáciou sliznice	5c264.2↔	Iná rekonštr.oč.vieč:pl.pos.a rot.v: náh.hor.vie.pl.dol.vie.
5c262.2↔	Iná rekonštrukcia očných viečok:transplantáciou uzlíka	5c264.x↔	Iná rekonštr.oč.viečka:plast.posunom a rotáciou viečka ost.
5c262.3↔	Iná rekonštr.očných viečok:transplant. sliznice a uzlíka		

Výkon C12-2

5c260.0↔	Iná rekonštr.oč.viečok, plastikou kož.lalokom posunom kože	5c262.2↔	Iná rekonštrukcia očných viečok:transplantáciou uzlíka
5c260.1↔	Iná rekonštr.oč.viečok, plast.kož.lalok. pootoč.kože	5c262.3↔	Iná rekonštr.očných viečok:transplant. sliznice a uzlíka
5c260.2↔	Iná rekonštr.oč.viečok, plast.kož.lalok. pretoč.kože	5c262.4↔	Iná rekonštr.očných viečok:transplant.aloplastickým mat.
5c260.x↔	Iná rekonštr.oč.viečok, plast.kož.lalokom, ostat.	5c262.x↔	Iná rekonštrukcia očných viečok:transplantáciou, ostatné
5c261.0↔	Iná rekonštr.oč.viečok, plast.s presun.okr.viečka s kantotóm.	5c263.0↔	Iná rekonštr.oč.viečok: tarsokonjuktivál.transplant.stopk.lal.
5c261.1↔	Iná rekon.oč.viečok,plast.s presun.okr.viečka s oblúk.posun.	5c263.1↔	Iná rekonštr.oč.viečok: tarsokonjuktivál.transplant. vofne
5c261.x↔	Iná rekonštr.oč.viečok, plast.s presunom okr.viečka, ostat.	5c263.2↔	Iná rekonštr.oč.vieč: tarsokonjuktivál.transpl.tarsomarginál.
5c262.0↔	Iná rekonštrukcia očných viečok:transplantáciou kože	5c263.x↔	Iná rekonštr.oč.viečok:tarsokonjuktiv.transplantátom,ost.
5c262.1↔	Iná rekonštrukcia očných viečok:transplantáciou sliznice		

ADRG C13**Výkony na slznej ý aze a slzných kanálikoch**

Výk. v tabu ke C13-1

DRG C13J**Výkony na slznej ý aze a slzných kanálikoch, v JZS**

(Výk. v tabu ke C13-2 a Vekové ohrani enie JZS alebo výk. v tabu ke C13-3) a Indikácie JZS IIB

DRG C13Z**Výkony na slznej ý aze a slzných kanálikoch****Výkon C13-1**

13c01↔	Biopsia s incíziou slzných žliaz a slz.kanálikov	5c102↔	Incízia slznej žľazy,drenáž
13c10↔	Biopsia s incíziou slzných vývodov	5c10x↔	Incízia slznej žľazy,ostatné
14c00↔	Diagnostická endoskopia slzných ciest	5c110↔	Parciálna excízia chorého tkaniva slznej žľazy
5c100↔	Incízia slznej žľazy bez ďalších výkonov	5c111↔	Kompletná excízia chorého tkaniva a slznej žľazy
5c101↔	Incízia slznej žľazy, odstr.cudz.telesa/konkrementu	5c120↔	Refixácia slznej žľazy

5c12x↔	Iné operácie na slznej žľaze, ostatné	5c153.x↔	Rekonštrukcia slzného kanála, ostatné
5c130.0↔	Incizia slzného vaku bez ďalších opatrení	5c172↔	Rekonštrukcia ductus nasolacimalis
5c130.1↔	Inciz. slzného vaku s odstr.cudz.tel/konkrementu	5c190.0↔	Prechodný uzáver slzného bodu
5c130.2↔	Incizia slzného vaku drenážou	5c190.1↔	Permanentný uzáver slzného bodu
5c130.x↔	Incizia slzného vaku, ostatné	5c192↔	Odstránenie kanyly na slzných cestách
5c131.0↔	Incizia ostatných slzných ciest, ostatné	5c193↔	Odstránenie intubácie slzných ciest
5c131.1↔	Inc.ostat.slz.ciest s odstr.cudzieho tel. alebo konkrementu	5c194↔	Odstránenie prechodného uzáveru slzného bodu
5c131.2↔	Incizia ostatných slzných ciest a drenáž	5c19x↔	Iné operácie na slzných cestách, ostatné
5c140↔	Excizia chor. tkaniva na slznom bode [punctum lacrimale]	8f108.0↔	Terapeut. katetrizácia a kanylácia slzných ciest
5c141↔	Excizia chorého tkaniva na slznom kanáli	8f108.3↔	Terapeut. katetrizácia a kanylácia slz. ciest s intubáciou
5c142↔	Excizia chorého tkaniva na slznom vaku	8f400.0↔	Terapeutická laváž [výplach] slzných ciest
5c143↔	Excizia chor.tkaniva na ductus nasolacimalis	Kc1300	Incizia slzného vaku bez ďalších opatrení
5c14x↔	Excizia chor.tk. na slz.vaku a ostat.slz.cestách, ostatné	Kc1301	Incizia slzného vaku s odstr.cudz.telesa alebo konkr.
5c150.0↔	Invertácia slzného bodu termokauterizáciou	Kc130x	Incizia slzného vaku, ostatné
5c150.1↔	Invertácia slzného bodu vretenovou/kosouhlou exciziou	Kc142	Excizia chorého tkaniva na slznom vaku
5c150.x↔	Invertácia slzného bodu, ostatné	Kc143	Excizia chorého tkaniva na ductus nasolacimalis
5c151↔	Rozšírenie slzného bodu	Kc14x	Exc.chor.tkan.na slz.vaku a ost.slz.ces.ost.
5c152↔	Ostatné rekonštrukcie slzného bodu	Kc172	Rekonštrukcia ductus nasolacimalis
5c153.0↔	Rekonštrukcia slzného kanála prstencovou intubáciou	Kc17x	Iná rekonštrukcia slzných ciest, ostatné
5c153.1↔	Rekonštrukcia slzného kanála inou intubáciou		

Výkon C13-2

5c100↔	Incizia slznej žľazy bez ďalších výkonov	5c153.0↔	Rekonštrukcia slzného kanála prstencovou intubáciou
5c130.0↔	Incizia slzného vaku bez ďalších opatrení	5c153.1↔	Rekonštrukcia slzného kanála inou intubáciou
5c130.1↔	Inciz. slzného vaku s odstr.cudz.tel/konkrementu	5c153.x↔	Rekonštrukcia slzného kanála, ostatné
5c130.2↔	Incizia slzného vaku drenážou	5c172↔	Rekonštrukcia ductus nasolacimalis
5c130.x↔	Incizia slzného vaku, ostatné	5c190.0↔	Prechodný uzáver slzného bodu
5c131.0↔	Incizia ostatných slzných ciest, ostatné	5c190.1↔	Permanentný uzáver slzného bodu
5c131.1↔	Inc.ostat.slz.ciest s odstr.cudzieho tel. alebo konkrementu	5c192↔	Odstránenie kanyly na slzných cestách
5c131.2↔	Incizia ostatných slzných ciest a drenáž	5c193↔	Odstránenie intubácie slzných ciest
5c140↔	Excizia chor. tkaniva na slznom bode [punctum lacrimale]	5c194↔	Odstránenie prechodného uzáveru slzného bodu
5c141↔	Excizia chorého tkaniva na slznom kanáli	5c19x↔	Iné operácie na slzných cestách, ostatné
5c142↔	Excizia chorého tkaniva na slznom vaku	Kc1300	Incizia slzného vaku bez ďalších opatrení
5c143↔	Excizia chor.tkaniva na ductus nasolacimalis	Kc1301	Incizia slzného vaku s odstr.cudz.telesa alebo konkr.
5c14x↔	Excizia chor.tk. na slz.vaku a ostat.slz.cestách, ostatné	Kc130x	Incizia slzného vaku, ostatné
5c150.0↔	Invertácia slzného bodu termokauterizáciou	Kc142	Excizia chorého tkaniva na slznom vaku
5c150.1↔	Invertácia slzného bodu vretenovou/kosouhlou exciziou	Kc143	Excizia chorého tkaniva na ductus nasolacimalis
5c150.x↔	Invertácia slzného bodu, ostatné	Kc14x	Exc.chor.tkan.na slz.vaku a ost.slz.ces.ost.
5c151↔	Rozšírenie slzného bodu	Kc172	Rekonštrukcia ductus nasolacimalis
5c152↔	Ostatné rekonštrukcie slzného bodu		

Výkon C13-3

8f108.0↔	Terapeut. katetrizácia a kanylácia slzných ciest	8f400.0↔	Terapeutická laváž [výplach] slzných ciest
----------	--	----------	--

ADRG C14

Iné výkony na oku

Min. 1 výk. v tabu ke C14-1 alebo min. 1 výk. v tabu ke C14-2 a Indikácie JZS IIB a Vekové ohranienie JZS

DRG C14J

Iné výkony na oku, s finan ne náro nými výkonmi JZS

(Min. 1 výk. v tabu ke C14-3 a Vekové ohranienie JZS alebo výk. v tabu ke C14-4) a Indikácie JZS IIB a výk. v tabu ke C14-5

DRG C14Q

Iné výkony na oku, s vybranými výkonmi JZS

(Min. 1 výk. v tabu ke C14-3 a Vekové ohranienie JZS alebo výk. v tabu ke C14-4) a Indikácie JZS IIB a min. 1 výk. v tabu ke C14-6

DRG C14R

Iné výkony na oku, s inými výkonmi JZS

(Min. 1 výk. v tabu ke C14-3 a Vekové ohranienie JZS alebo výk. v tabu ke C14-4) a Indikácie JZS IIB a min. 1 výk. v tabu ke C14-7

DRG C14S**Iné výkony na oku, s vybranými diagnostickými výkonmi JZS**

(Min. 1 výk. v tabu ke C14-3 a Vekové ohraničenie JZS alebo výk. v tabu ke C14-4) a Indikácie JZS IIB

DRG C14Z**Iné výkony na oku****Výkon C14-1**

12c02↔	Biopsia spojovky bez incízie	5c690↔	Paracentéza na sklére,pred.oč.kom.,dúhov. a corp.ciliare
12c03↔	Biopsia rohovky bez incízie	5c691.0↔	Výplach pred.oč.kom.bez ďalších opatrení
13a10.5	Biops.s inci.intrakraniál.ciev s trepanáciou leb.kostí	5c691.2↔	Výplach pred.oč.kom.s vložením medikamentov
13a11.5	Stereotaktická biopsia intrakraniálnych ciev	5c691.3↔	Výplach pred.oč.kom.s odobr.mat.na ďalšie vyš.
13c00↔	Biopsia s incíziou očného viečka	5c691.x↔	Výplach prednej očnej komory, ostatné
13c13↔	Biopsia s incíziou skléra	5c692↔	Vloženie plynu do prednej očnej komory
13c1x↔	Biopsia s incíziou oka, ostatné	5c822↔	Odstr.serkláže/plomby,kt.boli naložené k fix.sietnice
13k02.0↔	Biopsia s incíziou extrakraniál.ciev hlavy a krku	5c830↔	Krypexia sietnice
15c00↔	Diagnostická punkcia a aspirácia prednej komory oka	5c832↔	Laserová retinopexia
19901‡	Klinické vyšetrenie v celkovej anestézii	5c83x↔	Iné operácie k fixícii sietnice,ostatné
5c210.0↔	Povrch.excízia chor.tk.oč.viečka bez zasiahn. okraja viečka	5c840↔	Deštr.chor.tk.na siet.[ret.]a cievnat.[choroid.]diaterm.
5c210.1↔	Povrch.exc.chor.tk.oč. viečka so zasiahn. okraja viečka	5c841↔	Deštr.chor.tk.na siet.[ret.]a cievnat.[choroid.]kryokoagul.
5c211.0↔	Povrch.excí.ch.tk.oč.viečka histogr.kontr.b.zas.okr.viečka	5c842↔	Deštr.chor.tk.na siet.[ret.]a cievnat.[choroid.]fotokoagul.
5c211.1↔	Povrch.excí.ch.tk.oč.viečka histogr.kontrol.so zas.okr.viečka	5c843↔	Deštr.chor.tk.na siet.[ret.]a cievnat.[choroid.]laserokoag.
5c223↔	Kantotómia	5c844↔	Deštr.chor.tk.na siet.[ret.]a cievnat.[choroid.]ploš.laserok.
5c22x↔	Operácie na kantuse a epikantuse,ostatné	5c845↔	Deštr.chor.tk.na siet.[ret.]a cievnat.[choroid.]transpup.termo.th
5c230↔	Korekčné operácie entropia a extropia termokoaguláciou	5c846↔	Deštr.chor.tk.na siet.[ret.]a cievnat.[choroid.]fotodyn.ter.
5c231↔	Korekčné OP entropia a extropia pomocou nalož.stehov	5c847↔	Deštr.chor.tk.na siet.[ret.]a cievnat.[choroid.]laseroterap.
5c23x↔	Korekčné operácie entropia a extropia,ostatné	5c848.0↔	Deštr.chor.tk.na siet.[ret.]a cievnat.[choroid.]brachyterapia ? -žiar
5c266↔	Otvorenie očných viečok po ich rekonštrukcii	5c849↔	Transsklerálna kryopexia sietnice
5c26x↔	Iná rekonštrukcia očných viečok, ostatné	5c84c↔	Endokoagulácia sietnice pri pars plana vitrektómii.
5c290↔	Fixácia závaží na očné viečko	5c84d↔	Transpupilárna termoterapia nádorov sietnice
5c29x↔	Iné operácie na očné viečko, ostatné	5c84x↔	Deštrukcia chor.tkan.na siet.[ret.]a cievnat.(choroid.)ost.
5c410.0↔	Deštrukcia chorého tkaniva spojovky termokoaguláciou	5c856↔	Odstr.značkovacích platničiek sietnice pre rádioterapiu
5c410.1↔	Deštrukcia chorého tkaniva spojovky koaguláciou laserom	5c85g↔	Transpupilár.laser.koagul.sietnice v celk.anest.
5c410.2↔	Deštrukcia chorého tkaniva spojovky kryokoaguláciou	5v111.4‡	Drenáž kože a podkožia ostat. častí hlavy
5c410.x↔	Deštrukcia chorého tkaniva spojovky, ostatné	5v112.4‡	Odstr.cudzieho telesa z kože a podkož.ost.častí hlavy
5c411↔	Excízia chorého tkaniva spojovky bez plastiky	5v113.4‡	Implant.liek.nosiča do kože a podkož.ost.častí hlavy
5c413↔	Peritómia chorého tkaniva spojovky	5v114.4‡	Odstr. liekového nosiča z kože a podkož.ost.častí hlav.
5c414↔	Periektómia chorého tkaniva spojovky	5v130.4‡	L.OP odstr.chor.t.na k.a podk.bez prim.uz.rany:ost.č.hlav
5c41x↔	Excízia a deštrukcia chorého tkaniva spojovky, ostatné	5v131.4‡	L.OP odstr.chor.t.na k.a podk.s prim.uzatv.rany:ost.č.hlav
5c420.2↔	Alogénna transplant.spojovky/kmeň. buniek limbusu	5v132.4‡	Lok.OP odstr.chor.tk.potných žliaz:ost.č.hlav
5c420.x↔	Transplantácia spojovky/kmeň.buniek limbusu, ostatné	5v150.4	Chir.vyčist.rany s odstr.chor.tk.na kož.a podk:m.pl:ost.č.hl
5c42x↔	Plastika spojovky, ostatné	5v151.4	Chir.vyčist.rany s odstr.chor.t.na k.a podk:veľká pl:ost.č.hlav
5c430↔	Uvol.zrastov medzi spojovkou a viečkom bez plastiky spojovky	5v152.4	Ch.vyčis.rany ods.chor.tk.na k.a podk:veľ.pl,vl.liek.nosič:i.č.hl
5c43x↔	Uvolnenie zrastov medzi spojovkou a viečkom,ostatné	5v420.4‡	Dermabrázia malej plochy povrch.kož.vrstvy:ostat.č.hlav
5c490↔	Incízia a drenáž spojovky	5v421.4‡	Zbrúsenie malej plochy povrch.kož.vrstvy:ost.č.hl
5c491↔	Súťura spojivky	5v422.4‡	Exkochleácia malej plochy povrch.kož.vrstvy:ost.č.hl
5c500↔	OP odstránenie cudzieho telesa z rohovky magnetom	5v423.4‡	Chemochir.malej pl.povrch.kož.vrstvy:ost.č.hlav
5c501↔	Operatívne odstránenie cudzieho telesa z rohovky incíziou	5v424.4‡	Th laserom malej pl.povrch.kož.vrstvy:ostat.č.hlav
5c502↔	Vyčistenie lôžka rany po OP odstr.cudzdieho telesa z rohovky	5v425.4‡	Holenie[shaving]malej pl.povrch.kož.vrstvy:ost.č.hlav
5c503↔	Ošetrovanie erózie rohovky spôsobenej cudzím telesom	5v440.4‡	Elektrokaustika chor.tk.kož.a podkož,maloploš:ost.č.hlavz
5c50x↔	Operatívne odstránenie cudzieho telesa z rohovky,ostatné	5v441.4‡	Laser.Th chor.tk.kož.a podkož,maloploš:ost.č.hlav
5c510↔	Chirurgická incízia rohovky	5v442.4‡	Kryochirurg.chor.tk.kož.a podkož,maloploš:ost.č.hlav
5c511↔	Incízia rohovky laserom	5v443.4‡	Infračerv.koagul.chor.tk.kož.a podkož,malopl:ost.č.hlav
5c51x↔	Incízia rohovky,ostatné	8f300.5↔	Perkután.terapeut.punkcia a aspirácia prednej komory oka
5c530.0↔	Deštrukcia chorého tkaniva rohovky termokoaguláciou	Kc22x	Operácie na kantuse a epikantuse, ostatné
5c530.2↔	Deštrukcia chorého tkaniva rohovky kryokoaguláciou	Kc230	Korekčné operácie entropia a extropia termokoaguláciou
5c530.x↔	Deštrukcia chorého tkaniva rohovky, ostatné	Kc231	Korekčné operácie entropia a extropia pomocou naloženia stehov
5c535↔	Abrázia rohovky chemická alebo nechemická	Kc23x	Korekčné operácie entropia a extropia, ostatné
5c53x↔	Excízia a deštrukcia chorého tkaniva rohovky, ostatné	Kc830	Krypexia sietnice
5c596↔	Súťura rohovky	Kc832	Laserová retinopexia
5c650↔	Excízia chorého tkaniva dúhovky	Kc843	Deštr.chorého tkaniva na siet.[ret.]a cievnat.[choir.]lokál.laserokoag.
5c663↔	Excízia prolabovanej dúhovky	Kc844	Deš.chor.tkan.na siet.[ret.]a cievnat.[ch.]ploš.las.
5c675↔	Odstránenie pupilárnej membrány	Kc84c	Endokoagulácia sietnice pri pars plana vitrektómii
5c676↔	OP na dúhovke irisdiafragmou(arteficiál.)	Kv1504	Chir.vyč.rany s odstr.chor.tk.na kož.a podk:m.pl:ost.č.hl.
5c677↔	Prechodné chirurgické rozšírenie zrenice		
5c67x↔	Iné OP na dúhovke:ostatné		

Výkon C14-2

1c101.10‡	Vizuálne evokované potenciály - multifokálna technika
1c101.11‡	Vizuál.evok.potenciály, technikou flash s použ.fareb.filterov
1c101.13‡	Elektroretinografia [ERG]
↔	
1c101.14‡	Elektroretinografia pattern [PERG]
↔	
1c101.15‡	Elektroretinografia multifokálna [mERG]
↔	

1c101.17‡	Elektrookulografia [EOG]
↔	
5c534‡↔	Odstr.rohovky/odstr.oka k odobr.rohov.na transpl.,postmort.
5c997.1‡	Th.pod.antirast.faktor.do sklovc.priest.bez predch.vitrekt.
5c997.2‡	Th.pod.cytostatika do sklovc.priest.bez predch.vitrekt.
5c997.x‡	Terapeut.pod.látok do sklovc.prie.bez predch.vitrekt:ost.
8a973.1‡↔	Terapeutická injekcia do mihalnice

Výkon C14-3

1c101.10‡	Vizuálne evokované potenciály - multifokálna technika
1c101.11‡	Vizuál.evok.potenciály, technikou flash s použ.fareb.filterov
1c101.13‡	Elektroretinografia [ERG]
↔	
1c101.14‡	Elektroretinografia pattern [PERG]
↔	
1c101.15‡	Elektroretinografia multifokálna [mERG]
↔	
1c101.17‡	Elektrookulografia [EOG]
↔	
5c210.0↔	Povrch.excizia chor.tk.oč.viečka bez zasiahn. okraja viečka
5c210.1↔	Povrch.exc.chor.tk.oč. viečka so zasiahn. okraja viečka
5c211.0↔	Povrch.exci.ch.tk.oč.viečka histogr.kontr.b.zas.okr.viečka
5c211.1↔	Povrch.exci.ch.tk.oč.viečka histogr.kontrol.so zas.okr.viečka
5c223↔	Kantotómia
5c22x↔	Operácie na kantuse a epikantuse,ostatné
5c230↔	Korekčné operácie entropia a extropia termokoaguláciou
5c231↔	Korekčné OP entropia a extropia pomocou nalož.stehov
5c23x↔	Korekčné operácie entropia a extropia,ostatné
5c266↔	Otvorenie očných viečok po ich rekonštrukcii
5c26x↔	Iná rekonštrukcia očných viečok, ostatné
5c290↔	Fixácia závaží na očné viečko
5c29x↔	Iné operácie na očné viečko, ostatné
5c410.0↔	Deštrukcia chorého tkaniva spojivky termokoaguláciou
5c410.1↔	Deštrukcia chor.tkaniva spojivky koaguláciou laserom
5c410.2↔	Deštrukcia chorého tkaniva spojivky kryokoaguláciou
5c410.x↔	Deštrukcia chorého tkaniva spojivky, ostatné
5c411↔	Excizia chorého tkaniva spojivky bez plastiky
5c413↔	Peritómia chorého tkaniva spojivky
5c414↔	Periektómia chorého tkaniva spojivky
5c41x↔	Excizia a deštrukcia chorého tkaniva spojivky, ostatné
5c420.2↔	Alogénna transplant.spojivky/kmeň. buniek limbusu
5c420.x↔	Transplantácia spojivky/kmeň.buniek limbusu, ostatné
5c42x↔	Plastika spojivky, ostatné
5c430↔	Uvol.zrastov medzi spojivkou a viečkom bez plastiky spojivky
5c43x↔	Uvoľnenie zrastov medzi spojivkou a viečkom,ostatné
5c490↔	Incizia a drenáž spojivky
5c491↔	Sútúra spojivky
5c510↔	Chirurgická incizia rohovky
5c511↔	Incizia rohovky laserom
5c51x↔	Incizia rohovky,ostatné
5c530.0↔	Deštrukcia chorého tkaniva rohovky termokoaguláciou

5c530.2↔	Deštrukcia chorého tkaniva rohovky kryokoaguláciou
5c530.x↔	Deštrukcia chorého tkaniva rohovky, ostatné
5c534‡↔	Odstr.rohovky/odstr.oka k odobr.rohov.na transpl.,postmort.
5c535↔	Abrázia rohovky chemická alebo nechémická
5c53x↔	Excizia a deštrukcia chorého tkaniva rohovky, ostatné
5c596↔	Sútúra rohovky
5c650↔	Excizia chorého tkaniva dúhovky
5c675↔	Odstránenie pupilárnej membrány
5c676↔	OP na dúhovke irisdiagramou(arteficiál.)
5c677↔	Prechodné chirurgické rozšírenie zrenice
5c67x↔	Iné OP na dúhovke:ostatné
5c690↔	Paracentéza na sklére,pred.oč.kom.,dúhov. a corp.ciliare
5c691.0↔	Výplach pred.oč.kom.bez ďalších opatrení
5c691.2↔	Výplach pred.oč.kom.s vložením medikamentov
5c691.3↔	Výplach pred.oč.kom.s odobr.mat.na ďalšie vyš.
5c691.x↔	Výplach prednej očnej komory, ostatné
5c692↔	Vloženie plynu do prednej očnej komory
5c830↔	Kryopexia sietnice
5c832↔	Laserová retinopexia
5c841↔	Deštr.chor.tk.na siet.[ret.]a cievnat.[choroid.]kryokoagul.
5c842↔	Deštr.chor.tk.na siet.[ret.]a cievnat.[choroid.]fotokoagul.
5c843↔	Deštr.chor.tk.na siet.[ret.]a cievnat.[choroid.]laserokoag.
5c844↔	Deštr.chor.tk.na siet.[ret.]a cievnat.(choroid.)ploš.laserok.
5c845↔	Deštr.chor.tk.na siet.[ret.]a cievnat.[ch.]transpup.termo.th
5c849↔	Transsklerálna kryopexia sietnice
5c84c↔	Endokoagulácia sietnice pri pars plana vitrektómii.
5c84d↔	Transpupilárna termoterapia nádorov sietnice
5c997.1‡	Th.pod.antirast.faktor.do sklovc.priest.bez predch.vitrekt.
5c997.2‡	Th.pod.cytostatika do sklovc.priest.bez predch.vitrekt.
5c997.x‡	Terapeut.pod.látok do sklovc.prie.bez predch.vitrekt:ost.
8a973.1‡↔	Terapeutická injekcia do mihalnice
Kc22x	Operácie na kantuse a epikantuse, ostatné
Kc230	Korekčné operácie entropia a extropia termokoaguláciou
Kc231	Korekčné operácie entropia a extropia pomocou naloženia stehov
Kc23x	Korekčné operácie entropia a extropia, ostatné
Kc830	Kryopexia sietnice
Kc832	Laserová retinopexia
Kc843	Deštr.chorého tkaniva na siet.[ret.]a cievnat.[choir.]lokál.laserokoa.
Kc844	Deš.chor.tkan.na siet.[ret.]a cievnat.[ch.]ploš.las.
Kc84c	Endokoagulácia sietnice pri pars plana vitrektómii

Výkon C14-4

5c501↔	Operatívne odstránenie cudzieho telesa z rohovky incíziou
5c502↔	Vyčistenie lôžka rany po OP odstr.cudzieho telesa z rohovky

5c503↔	Ošetrovanie erózie rohovky spôsobenej cudzím telesom
5c50x↔	Operatívne odstránenie cudzieho telesa z rohovky,ostatné

Výkon C14-5

5c231↔	Korekčné OP entropia a extropia pomocou nalož.stehov
5c23x↔	Korekčné operácie entropia a extropia,ostatné
5c290↔	Fixácia závaží na očné viečko
5c410.0↔	Deštrukcia chorého tkaniva spojivky termokoaguláciou
5c410.1↔	Deštrukcia chor.tkaniva spojivky koaguláciou laserom
5c410.2↔	Deštrukcia chorého tkaniva spojivky kryokoaguláciou
5c410.x↔	Deštrukcia chorého tkaniva spojivky, ostatné
5c411↔	Excizia chorého tkaniva spojivky bez plastiky

5c413↔	Peritómia chorého tkaniva spojivky
5c414↔	Periektómia chorého tkaniva spojivky
5c41x↔	Excizia a deštrukcia chorého tkaniva spojivky, ostatné
5c420.2↔	Alogénna transplant.spojivky/kmeň. buniek limbusu
5c420.x↔	Transplantácia spojivky/kmeň.buniek limbusu, ostatné
5c42x↔	Plastika spojivky, ostatné
5c430↔	Uvol.zrastov medzi spojivkou a viečkom bez plastiky spojivky
5c43x↔	Uvoľnenie zrastov medzi spojivkou a viečkom,ostatné

5c490↔	Incízia a drenáž spojovky	Kc230	Korekčné operácie entropia a extropia termokoaguláciou
5c491↔	Sútúra spojivky	Kc231	Korekčné operácie entropia a extropia pomocou naloženia stehov
5c842↔	Deštr.chor.tk.na siet.[ret.]a cie.v.[choroid.]fotokoagul.	Kc23x	Korekčné operácie entropia a extropia, ostatné
5c849↔	Transsklerálna kryopexia sietnice	Kc830	Kryopexia sietnice
5c84d↔	Transpupilárna termoterapia nádorov sietnice		

Výkon C14-6

5c230↔	Korekčné operácie entropia a extropia termokoaguláciou	5c997.x†	Terapeut.pod.látok do sklovc.prie.bez predch.vitrekt:ost.
--------	--	----------	---

Výkon C14-7

5c210.0↔	Povrch.excízia chor.tk.oč.viečka bez zasiahn. okraja viečka	5c676↔	OP na dúhovke irisdiafragmou(arteficiál.)
5c210.1↔	Povrch.exc.chor.tk.oč. viečka so zasiahn. okraja viečka	5c677↔	Prechodné chirurgické rozšírenie zrenice
5c211.0↔	Povrch.excí.ch.tk.oč.viečka histogr.kontr.b.zas.okr.viečka	5c67x↔	Iné OP na dúhovke:ostatné
5c211.1↔	Povrch.excí.ch.tk.oč.viečka histogr.kontrol.so.zas.okr.viečka	5c690↔	Paracentéza na sklére,pred.oč.kom.,dúhov. a corp.ciliare
5c223↔	Kantotómia	5c691.0↔	Výplach pred.oč.kom.bez ďalších opatrení
5c22x↔	Operácie na kantuse a epikantuse,ostatné	5c691.2↔	Výplach pred.oč.kom.s vložením medikamentov
5c266↔	Otvorenie očných viečok po ich rekonštrukcii	5c691.3↔	Výplach pred.oč.kom.s odobr.mat.na ďalšie vyš.
5c26x↔	Iná rekonštrukcia očných viečok, ostatné	5c691.x↔	Výplach prednej očnej komory, ostatné
5c29x↔	Iné operácie na očnom viečku, ostatné	5c692↔	Vloženie plynu do prednej očnej komory
5c501↔	Operatívne odstránenie cudzieho telesa z rohovky incíziou	5c830↔	Kryopexia sietnice
5c502↔	Výčistenie lôžka rany po OP odstr.cudzieho telesa z rohovky	5c832↔	Laserová retinopexia
5c503↔	Ošetrovanie erózie rohovky spôsobenej cudzím telesom	5c841↔	Deštr.chor.tk.na siet.[ret.]a cievnat.[choroid.]kryokoagul.
5c50x↔	Operatívne odstránenie cudzieho telesa z rohovky,ostatné	5c843↔	Deštr.chor.tk.na siet.[ret.]a cie.v.[choroid.]laserokoag.
5c510↔	Chirurgická incízia rohovky	5c844↔	Deštr.chor.tk.na siet.[ret.]a cie.v.(chorioid.)ploš.laserok.
5c511↔	Incízia rohovky laserom	5c845↔	Deštr.chor.tk.na siet.[ret.]a cie.v.[ch.]transpup.termo.th
5c51x↔	Incízia rohovky,ostatné	5c84c↔	Endokoagulácia sietnice pri pars plana vitrektómii.
5c530.0↔	Deštrukcia chorého tkaniva rohovky termokoaguláciou	5c997.1†	Th.pod.antirast.faktor.do sklovc.priest.bez predch.vitrekt.
5c530.2↔	Deštrukcia chorého tkaniva rohovky kryokoaguláciou	5c997.2†	Th.pod.cytostatika do sklovc.priest.bez predch.vitrekt.
5c530.x↔	Deštrukcia chorého tkaniva rohovky, ostatné	8a973.1†↔	Terapeutická injekcia do mihalnice
5c534.†↔	Odstr.rohovky/odstr.oka k odobr.rohov.na transpl..postmort.	Kc22x	Operácie na kantuse a epikantuse, ostatné
5c535↔	Abrázia rohovky chemická alebo nechemická	Kc832	Laserová retinopexia
5c53x↔	Excízia a deštrukcia chorého tkaniva rohovky, ostatné	Kc843	Deštr.chorého tkaniva na siet.[ret.]a cie.v.[choir.]lokál.laserokoa.
5c596↔	Sútúra rohovky	Kc844	Deš.chor.tkan.na siet.[ret.]a cie.v.[ch.]ploš.las.
5c650↔	Excízia chorého tkaniva dúhovky	Kc84c	Endokoagulácia sietnice pri pars plana vitrektómii
5c675↔	Odstánenie pupilárnej membrány		

ADRG C15**Iné výkony na sietnici**

Výk. v tabu ke C15-1

DRG C15J**Iné výkony na sietnici, vybrané výkony v JZS**

Výk. v tabu ke C15-2 a Indikácie JZS IIB a Vekové ohrani enie JZS a výk. v tabu ke C15-3

DRG C15Q**Iné výkony na sietnici, bez vybraných výkonov, v JZS**

Výk. v tabu ke C15-2 a Indikácie JZS IIB a Vekové ohrani enie JZS

DRG C15Z**Iné výkony na sietnici****Výkon C15-1**

13c12↔	Biopsia s incíziou corpus ciliare	5c811↔	Fixácia sietnice prechodnou plombou
13c15↔	Biopsia s incíziou sietnice	5c812↔	Fixácia sietnice serklážou
13c16↔	Biopsia s incíziou chorioidie	5c81x↔	Fixácia sietnice prítlačnými operáciami,ostatné
15c03↔	Diagnostická punkcia a aspirácia sklovca	5c820↔	Revízia serkláže/plomby,kt.boli naložené k fix.sietnice
5c651↔	Excízia chorého tkaniva corpus ciliare	5c821↔	Vým.serkláže/plomby,kt.boli nalož. k fix.sietnice
5c654↔	Deštrukcia chorého tkaniva corpus ciliare	5c833↔	Endotamponáda k fixácii sietnice
5c691.1↔	Výplach pred.oč.kom.,odstr.silikón.oleja	5c834↔	OP k fixácii sietnice ťažkými tekutinami
5c694↔	Fixácia ciliárneho telieska	5c850↔	Retinotómia
5c801↔	OP odstr.cudz.tel.zo zad.časť.oka incíziou,transkler.	5c851↔	Retinektómia
5c802↔	OP odstránenie cudz.tel.zo zad.časť.oka,transpupil.	5c852↔	Transpl.sietnice[ret.]alebo transpl.buniek sietnice[ret.]
5c80x↔	OP odstr.cudzieho telesa zo zadnej časti oka:ostatné	5c855↔	Fix.značkovacích platničiek sietnice pre rádioterapiu
5c810↔	Fixácia sietnice permanentnou plombou	5c857↔	Korekcia polohy aplikátora žiarenia na sietnici

5c860↔	Subretinálna laváž na cievnatke [choiridaeae]	5c880.x↔	Predná vitrektómia cez iný prístup ako pars plana, ostatné
5c861↔	Excízia subretinál.tkaniva na cievnatke [choiridaeae]	5c881.0↔	Znesenie prolapsu sklovca roztokom elektrolytu
5c862.0↔	Blok.excízia na cievnatke[choirid.]so sklérrou v plnej hrúbke	5c881.5↔	Znesenie prolapsu sklovca odstr.silikón.oleja
5c862.1↔	Blok.excízia na cievnatke[choirid.]s lamelár.krytom skléry	5c881.6↔	Znesenie prolapsu sklovca medikamentmi
5c863↔	Transplant.cievnatky [choiridaeae] a pigment.epitelu	5c881.x↔	Znesenie prolapsu sklovca, ostatné
5c86x↔	Iné OP na cievnatke [choiridaeae]:ostat.	5c882.0↔	Odstránenie pruhov v sklovci roztokom elektrolytov
5c870.0↔	Predná vitrektómia roztokom elektrolyt. cez pars pl.	5c882.5↔	Odstránenie pruhov v sklovci odstr.silikón.oleja
5c870.1↔	Predná vitrekt.vzduchom cez pars plana	5c882.6↔	Odstránenie pruhov v sklovci medikamentmi
5c870.2↔	Predná vitrekt.inými plynmi cez pars plana	5c882.x↔	Odstránenie pruhov v sklovci, ostatné
5c870.3↔	Predná vitrekt.impl.silikón.oleja cez pars plana	5c883↔	Oddelenie zadnej membrány sklovca laserom
5c870.4↔	Predná vitrekt.vým./napln.silikón.oleja cez pars pl.	5c884↔	Bezošvá transkonjunktívál.vitrekt.jednoraz.nástr.
5c870.5↔	Predná vitrekt.odstr.silikón.o.cez pars pl.	5c88x↔	Vitrekt.iným príst.a iné OP.na corp.vit:ost.
5c870.6↔	Predná vitrekt.apl.medikament.cez pars plana	5c993↔	Vloženie intraokulárneho nosiča medikamentov
5c870.x↔	Predná vitrekt.cez pars plana,ost.	5c995↔	Prechodné zvýšenie intraokulárneho tlaku
5c880.0↔	Predná vitrekt.rozt.elektrolyt.cez iný príst.ako pars pl.	5c997.3	Implan.alebo explan.systému na pomalé uvoľň.medikam.do sklovca
5c880.5↔	Predná vitrekt.odstr.silikón.ol.cez i.prístup ako pars pl.	8f300.6↔	Perkután.terapeut.punkcia a aspirácia zadnej komory oka
5c880.6↔	Pred.vitrektómia apl.medikament.cez i.prístup ako pars pl.		

Výkon C15-2

5c691.1↔	Výplach pred.oč.kom.,odstr.silikón.oleja	5c884↔	Bezošvá transkonjunktívál.vitrekt.jednoraz.nástr.
5c833↔	Endotamponáda k fixácii sietnice	5c88x↔	Vitrekt.iným príst.a iné OP.na corp.vit:ost.
5c870.0↔	Predná vitrektómia roztokom elektrolyt. cez pars pl.	5c993↔	Vloženie intraokulárneho nosiča medikamentov
5c870.1↔	Predná vitrekt.vzduchom cez pars plana	5c997.3	Implan.alebo explan.systému na pomalé uvoľň.medikam.do sklovca
5c880.0↔	Predná vitrekt.rozt.elektrolyt.cez iný príst.ako pars pl.		
5c880.5↔	Predná vitrekt.odstr.silikón.ol.cez i.prístup ako pars pl.		

Výkon C15-3

5c870.0↔	Predná vitrektómia roztokom elektrolyt. cez pars pl.	5c880.5↔	Predná vitrekt.odstr.silikón.ol.cez i.prístup ako pars pl.
5c870.1↔	Predná vitrekt.vzduchom cez pars plana	5c884↔	Bezošvá transkonjunktívál.vitrekt.jednoraz.nástr.
5c880.0↔	Predná vitrekt.rozt.elektrolyt.cez iný príst.ako pars pl.	5c88x↔	Vitrekt.iným príst.a iné OP.na corp.vit:ost.

ADRG C16 Výkony na oku so zvýšenými nákladmi, vek < 6 rokov

Vek < 6 r. a (definícia DRG (C01B) alebo definícia DRG (C02B) alebo definícia DRG (C03B) alebo definícia DRG (C03C) alebo definícia DRG (C03D) alebo definícia DRG (C06Z))

DRG C16Z Výkony na oku so zvýšenými nákladmi, vek < 6 rokov**ADRG C17 Iné malé výkony na oku, v JZS**

Výk. v tabu ke C17-1 a Indikácie JZS IIB a PCCL < 3

DRG C17J Iné malé výkony na oku, v JZS**Výkon C17-1**

32331†↔	Flouresceinová angiografia ciev sietnice	5c292.x†↔	Epilácia rias, iná
32332†↔	Angiografia ciev cievy [ICG]	5c492†↔	Odstránenie suture na spojovke
5c291†↔	Odstránenie suture na očnom viečku	5c49x†↔	Iné operácie na spojovke,ostatné
5c292.1†↔	Elektroepilácia rias		

ADRG C20 Výkony na rohovke, sklére a spojovke, výkony na vie ku alebo iné výkony na ýovke

Výk. v tabu ke C20-2 alebo min. 1 výk. v tabu ke C20-3 alebo výk. v tabu ke C20-4 alebo výk. v tabu ke C20-5 alebo výk. v tabu ke C20-6 alebo výk. v tabu ke C20-7 alebo výk. v tabu ke C20-8 alebo (min. 1 výk. v tabu ke C20-9 a Vekové ohrani enie JZS alebo výk. v tabu ke C20-10 a Vek > 6 r.) a Indikácie JZS IIB

DRG C20A Výkony na rohovke, sklére a spojovke, výkony na vie ku alebo iné výkony na ýovke, s ur itým výkonom alebo komplexnou diagnózou

Výk. v tabu ke C20-11 alebo HDg v tabu ke C20-1

DRG C20B Výkony na rohovke, sklére a spojovke, výkony na vie ku, bez ur itého výkonu alebo komplexnej diagnózy**DRG C20J Výkony na rohovke, sklére a spojovke, výkony na vie ku, bez ur itého výkonu alebo komplexnej diagnózy, s vybranými výkonmi v JZS**

(Min. 1 výk. v tabu ke C20-12 a Vekové ohrani enie JZS alebo výk. v tabu ke C20-10 a Vek > 6 r. alebo výk. v tabu ke C20-13) a Indikácie JZS IIB a výk. v tabu ke C20-14

DRG C20Q Výkony na ýovke, v JZS

(Min. 1 výk. v tabu ke C20-12 a Vekové ohrani enie JZS alebo výk. v tabu ke C20-10 a Vek > 6 r. alebo výk. v tabu ke C20-13) a Indikácie JZS IIB a min. 1 výk. v tabu ke C20-15

DRG C20R Výkony na rohovke, sklére a spojovke, výkony na vie ku, bez ur itého výkonu alebo komplexnej diagnózy, bez vybraných výkonov v JZS

(Min. 1 výk. v tabu ke C20-12 a Vekové ohrani enie JZS alebo výk. v tabu ke C20-10 a Vek > 6 r. alebo výk. v tabu ke C20-13) a Indikácie JZS IIB

Hlavná diagnóza C20-1

C43.1	Maligný melanóm mihalnice vrátane očného kútika	C69.5	Zhubný nádor slznej žľazy a nosovoslného kanála
C69.0	Zhubný nádor spojovky	C69.6	Zhubný nádor očnice
C69.1	Zhubný nádor rohovky	C69.8	Zhub.nádor oka a očných adnexov presah.viac.obl.
C69.2	Zhubný nádor sietnice	C69.9	Zhubný nádor oka,blížšie neurčený
C69.3	Zhubný nádor cievovky	D09.2	Karcinóm in situ oka
C69.4	Zhubný nádor vráskovca		

Výkon C20-2

5c412↔	Excízia chorého tkaniva spojovky s plastikou	5c591↔	Prekrytie rohovky spojovkou
5c420.0↔	Transplant.spojovky/kmeň.buniek limbusu z ipsilaterál.oka	5c592↔	Prekrytie rohovky amniotickou membráncou
5c420.1↔	Transplant.spojovky/kmeň.buniek limbusu z kontralater.oka	5c594↔	Odstránenie rohovky
5c421↔	Plastika spojovky transplantáciou z nosovej sliznice	5c595↔	Odstránenie keratoprotézy rohovky
5c422↔	Plastika spojovky transplantáciou z ústnej sliznice	5c652↔	Excízia chorého tkaniva skléry
5c423↔	Tenoplastika spojovky	5c655↔	Deštrukcia chorého tkaniva skléry
5c431↔	Uvof.zrastov medzi spojovkou a viečkom s plastikou spojovky	5c65x↔	Exc.a deštr.chor.tk.na dúhovke,cor.cil.a sklér:ost.
5c520↔	Operácie pterygia bez plastiky	5c681.0↔	Primárna sutúra skléry
5c521↔	Operácie pterygia s plastikou spojivky	5c681.3↔	Revízia sutúry skléry
5c523↔	Operácie pterygia s medikamentóznou profylaxiou recidívy	5c681.x↔	Sutúra skléry, ostatné
5c524↔	Exc.ptyerýgia s inou (násled) plastikou alebo vof.transplant.	5c682.1↔	Zosilnenie oslab.miesta skléry s pou.aloplast.mat.
5c52x↔	Operácie pterygia,ostatné	5c682.2↔	Zosilnenie skléry s pou.aloplast.mat.[skleroplastika]
5c532.0↔	Superficiálna keratotómia chor.tk.rohovky	5c68x↔	Ostatné operácie na sklére
5c532.1↔	Keratotómia chor.tkaniva rohovky s EDTA	5c693↔	Excí.epit.vrastania na sklére,pred.oč.kom.,dúh. a corp.cili.
5c532.x↔	Keratotómia chor. tkaniva rohovky, ostatné	5c69x↔	Iné OP na sklére,pred.oč.kom.,dúh. a corp.ciliare, ost.
5c550.0↔	Radiálna keratotómia rohovky	Kc521	Operácie pterygia s plastikou spojovky
5c551↔	Fotorefrakč.keratoplastika a iná rekonštr.rohovky	Kc523	Operácie pterygia s medikamentóznou profylaxiou recidívy
5c552↔	Keratomileusis rohovky	Kc524	Excízia pter.s inou (násl.)plas.alebo voľným transpl.
5c553↔	Keratomileusis rohovky in-situ	Kc551	Fotorefrakčná keratoplastika a iná rekonštrukcia rohovky
5c557↔	Implant.prstenc.segmentu do rohovky, intrastromál.	Kc552	Keratomileusis rohovky
5c590↔	Tetovácia rohovky	Kc553	Keratomileusis rohovky in-situ

Výkon C20-3

5c212.0↔	Hlboká exc.chor.tk.oč.viečka bez zasiahnutia okraja viečka	5c213.1↔	Hlb.exc.ch.tk.oč.viečka histogr.kontr.so zas.okraja viečka
5c212.1↔	Hlboká exc.chor.tk.oč.viečka so zasiahnutím okraja viečka	5c220.0↔	Tarsorhafia bez excízie okraja viečka
5c213.0↔	Hlb.exc.ch.tk.oč.viečka histogr.kontr.bez zasiah.okr.viečka	5c220.1↔	Tarsorhafia s excíziou okraja viečka

5c221↔	Mediálna kantopexia	5v23d.4	Lok.lal.pl.kož.a pod.tr.pl.mal.pl.lim.lal.v os.čas.hl.
5c222↔	Laterálna kantopexia	5v23e.4	Lok.lal.pl.kož.a pod.tr.pl.mal.pl.lal.Dof.v os.čas.hl.
5c224.0↔	Korekčná operácia v oblasti epikantu, Y-V plastika	5v23f.4	Lok.lal.pl.kož.a pod.tr.pl.mal.pl.in.tec.v os.čas.hl.
5c224.1↔	Korekčná operácia v oblasti epikantu, dvojité Z-plastika	5v23g.4	Lok.lal.pl.kož.a pod.tr.pl.vef.pl.dv.lal.v os.čas.hl.
5c224.x↔	Korekčná operácia v oblasti epikantu, ostatné	5v23h.4	Lok.lal.pl.kož.a pod.tr.pl.vef.pl.lim.lal.v os.čas.hl.
5c225↔	Otvorenie tarsorhafie	5v23i.4	Lok.lal.pl.kož.a pod.tr.pl.vef.pl.lal.Dof.v os.čas.hl.
5c232↔	Korekč.OP entropia a extrop.,horiz.skrát.oč.viečok	5v23j.4	Lok.lal.pl.kož.a pod.tr.pl.vef.pl.in.tec.v os.čas.hl.
5c233↔	Korekč.OP entropia a extropia pom.retraktorov oč.viečok	5v250.4	Lal.plast.k.a podk.prijem:voľ.lal.s mikrovask.anast.ost.č.hlavy
5c234↔	Korekč.OP entropia a extropia transplant.al.implantáciou	5v251.4	Lal.plast.kože a podk.prijem:stopkatý miest.lalok.ost.č.hlavy
5c235↔	Kor.OP entropia a extropia plastikou s posun/záhyb	5v252.4	Lal.plast.kože a podk.prijem:stopka.vzdial.lalok.ost.č.hlavy
5c236↔	Kor.OP entropia a extropia repoziciou pred.lam.viečka	5v260.4	Kombi.plast.zákr.na koži a podk:kombi.lalok.plast:ost.č.hlavy
5c240↔	Resekcia tarsu pri blefaroptóze	5v261.4	Komb.plast.zákr.k.a podk:kombi.lal.plast.a voľ.k.tr:ost.č.hla
5c241↔	Ohyb levatora aponeurózy pri blefaroptóze	5v262.4	Kombi.plast.zákr.kož.a podk:stopk.miest.so vzdial.lal:ost.č.hl
5c242↔	Resekcia levatora aponeurózy pri blefaroptóze	5v263.4	Kom.pl.zákr.k.a podk:stopk.miest.vzdial.l.a voľ.kož.tra:ost.č.hl
5c243↔	Inercia levatora pri blefaroptóze	5v426.4	Dermabrázia veľkej povrch.plochy kož.vrstvy:ostat.č.hlavy
5c244↔	Suspensia m. frontalis pri blefaroptóze	5v427.4	Zbrúsenie veľkej pl.povrch.kož.vrstvy:ost.č.hlavy
5c245↔	Záver na m.frontalis s fascia lata pri blefaroptóze	5v428.4	Exkochleácia veľkej plochy povr.kož.vrst:ost.č.hlavy
5c246↔	Záver na m.frontalis s iným aloplast.materiál.pri blefaropt.	5v429.4†	Chemochir.velkej plochy povrch.kož.vrstvy:ost.č.hlavy
5c24x↔	Korekčné operácie pri blefaroptóze, ostatné	5v42a.4	Th laserom veľkej plochy povrch.kož.vrstvy:ost.č.hlavy
5c250.0↔	Uzáv.povrch.defektov oč.viečka suturem bez zasiah.okr.viečka	5v42b.4	Holenie[shaving]veľkej plochy povrch.kož.vrstvy:ost.č.hlavy
5c250.1↔	Uzáv.povrch.defektov oč.viečka suturem so zasiah.okraja vieč	5v444.4	Elektrokaustika chor.tk.kože a podkož, veľkopl:ost.č.hlavy
5c251.0↔	Uzáver hlb.defekt.oč.viečka suturem b.zasiah.okraja viečka	5v445.4	Laser.Th chor.tk.kože a podkož, veľkopl:ost.č.hlavy
5c251.1↔	Uzáver hlb.defekt.oč.viečka suturem so zasiah.okraja viečka	5v446.4	Kryochir.ch.tk.kože a podkož, veľkopl:ost.č.hlavy
5c252↔	Sutura avulzie očného viečka	5v447.4	Infračerv.koagul.chor.tk.kože a podkož, veľkopl:ost.č.hlavy
5c25x↔	Sutura očného viečka, ostatné	5v448.4†	Elektrochemoter.chor.tk.kože a podkož, malopl:ost.č.hlavy
5c265.0↔	Rekonštrukcia uhla očného viečka, mediálne	5v449.4†	Elektrochemoter.ch.tk.kože a podkož, veľkopl:ost.č.hlavy
5c265.1↔	Rekonštrukcia uhla viečka, laterálne	5v450.4	Dočas.pokryt.mäkk.tk.alogén.transpl.kože, malopl:ost.č.hlavy
5c270↔	Elevácia obočia	5v451.5	Dočas.pokrytie mäkk.tk.xenogén.kož.náhr, malopl:krk
5c271↔	Blefaroplastika horného viečka	5v452.4	Dočas.pokrytie mäkk.tk.aloplast.mat, malopl:ost.č.hlavy
5c272↔	Blefaroplastika dolného viečka	5v453.4	Dočas.pokryt.mäkk.tk.kultúra.keratinocyt, malopl:ost.č.hlavy
5c273↔	Odstánenie tukového prolapsu orbity	5v454.4	Dočas.pokrytie mäkk.tk.viacer.postupmi, malopl:ost.č.hlavy
5c280.0↔	Vertikál.predĺženie horného viečka Z-plastikou	5v455.4	Dočas.pokryt.mäkk.tk.alogén.transpl.kože, veľkopl:ost.č.hlavy
5c280.1↔	Vertikálne predĺženie horného viečka transplantátom	5v456.4	Dočas.pokrytie mäkk.tk.xenogén.kož.náhr, veľkopl:ost.č.hlavy
5c280.2↔	Vertikál.predĺž.hor.viečka recesiou retraktora hor.viečka	5v457.4	Dočas.pokryt.mäkk.tk.aloplast.mat, veľkopl:ost.č.hlavy
5c280.3↔	Vertik.predĺž.hor.viečka ektómiou Muller.svalov [m.tars.s]	5v458.4	Doč.pokryt.mäkk.tk.kultúrami keratinocyt, veľkopl:ost.č.hlavy
5c280.x↔	Vertikálne predĺženie horného viečka, ostatné	5v459.4	Dočas.pokrytie mäkk.tk.viacer.postupmi, veľkopl:ost.č.hlavy
5c281↔	Vertikálne predĺženie dolného viečka	5v553.3↔	Voľ.tx.kože a lal.plast.k.a podk.prijem, kompozit.štep.oč.viečko
5c28x↔	Vertikálne predĺženie viečka, ostatné	5v555.3↔	Voľ.tx.kože a lal.plas.k.a podk.prijemca, stopk.reg.lal:oč.viečko
5v140.4†	Rad.a roz.odstr.ch.tk.na k.a podk.bez prim.uz.rany:o.č.hl.	5v556.3↔	Voľ.tx.kože a lal.plas.k.a podk.prijem, stopk.vzdial.lal:oč.viečko
5v141.4	R.a roz.odstr.ch.tk.na ko.a podk:b.pr.uz.ra:hist.kontr:i.č.hl.	5v557.3↔	Voľ.tx.kože a lal.plast.kože a podk.prijem, mgft-Meek:oč.viečko
5v142.4†	Rad.a roz.odstr.chor.tk.na k.a podk.s prim.uzav.rany:ost.č.hl.	5v558.3↔	Voľ.tx.k.a l.pl.k-podk.prij, perm.náhr.kul.keratinoc.mplš:oč.vieč
5v143.4	R.a roz.odstr.chor.tk.koži a podk:prim.uz.ra:hist.kont:i.č.hlavy	5v559.3↔	Voľ.tx.k.a l.pl.k-podk.prij, perm.náhr.kul.keratinoc.vplš:oč.vieč
5v144.4	Radik.a rozs.odstr.ch.t.na k.a podk.s tx/transpoz:o.č.hlavy	5v55a.3↔	Voľ.tx.k.a lal.plast.k-podk.prijem, suspen.epit.bun.b-kit:oč.vieč
5v145.4	Rad.a rozs.odst.ch.tk.k.a podk.tx/transpoz,mikrogr.ch:i.č.hlavy	5v55b.3↔	Voľ.tx.kože a l.pl.k-podk.prij, sus.epit.b.lab-tech.rýchl.prip:oč.v
5v146.4†	Radik.a rozs.odstr.chor.tk.potných žliaz:ost.č.hlavy	5v55c.3↔	Voľ.tx.k.a l.pl.k-podk.prij, perm.náhr.mat.nahradz.k.mplš:oč.v
5v220.4	Voľ.tx.kože u prijem:časť.dermoepid.štep,malá pl:ost.č.hlavy	5v55d.3↔	Voľ.tx.k.a l.pl.k-podk.prij, perm.náhr.mat.nh.kožu.vplš:oč.vieč
5v221.4	V.tx.kože, prijem:časť.dermoepi.štep-gran.k,malá pl:ost.č.hl	5v560.3↔	Lok.lal.plast.kože a podk.-popál, polept, rozťah.plast:oč.viečko
5v222.4	V.tx.kože, prijemca:kompl.dermoepid.štep,malá pl:ost.č.hlavy	5v561.3↔	Lok.lal.plast.k.a podk.-(pp/pl), posúv-rotáč.plast:oč.viečko
5v223.4†	V.tx.kože, prijemca:kompoz(viactkan)štep,malá pl:ost.č.hlavy	5v562.3↔	Lok.lal.plast.k.a podk.-popál.a polept, transpozic.plast:oč.vieč
5v224.4	Voľ.tx.kože, prijemca:časť.dermoepid.štep, veľká pl:ost.č.hlavy	5v563.3↔	Lok.lal.plast.k.a podk.(pp/pl), transpoz.ostrov-lal.pl:oč.viečko
5v225.4	V.tx.kože, prijem:časť.dermoepi.štep-gran.k,vef.pl:ost.č.hlavy	5v564.3↔	Lok.lal.plast.kože a podk.(pp/pl), transpozic.Z-plast:oč.viečko
5v226.4	Voľ.tx.kože, prijemca:kompl.dermoepi.št,vef.pl:ost.č.hlavy	5v565.3↔	Lok.lal.plast.kože a podk.(pp/pl), transpozic.W-plast:oč.viečko
5v227.4†	Voľ.tx.kože, prijem:kompozit(viactk)štep,vef.pl:ost.č.hlavy	5v570.3↔	Kombi.lalok.plastiky na koži a podkoži (pp/pl):oč.viečko
5v228.4†	Voľ.tx.kože, prijemca:sus.epit.bb-sprac.Bedsid-kit:ost.č.hl	5v571.3↔	Kombi.lalok.plast.a voľ.transplantátu kože (pp/pl):oč.viečko
5v229.4†	Voľ.tx.kože, prijemca:sus.epit.bb-lab.sprac,krát.proc:ost.č.hl	5v572.3↔	Kombi.lal.plast.k.a podk.(pp/pl):stopk.reg.so vzd.lal:oč.viečko
5v22a.4	Voľ.tx.kože, prijem:náhr.k.kult.keratinoc,malá pl:ost.č.hlavy	5v573.3↔	Komb.lal.pl.k.a podk.(pp/pl):stop.reg.vzd.l.a voľ.tr.kože:oč.vieč
5v22b.4	Voľ.tx.kože, prijem:náhr.k.kultiv.keratinoc, veľká pl:ost.č.hlavy	5v580.3↔	Prim.sutura rany kože (pop/polep) s použ.nite:oč.viečko
5v22c.4†	V.tx.kože, prijem:perm.k.plast-mat.náhr.k,malá pl:ost.č.hl	5v581.3↔	Prim.sutura rany kože (pp/pl) s použ.svorky:oč.viečko
5v22d.4†	V.tx.kože, prijemca:perm.kož.plast-mat.náhr.k,vef.pl:ost.č.hl	5v582.3↔	Prim.sutura rany kože (pp/pl)-zlepením:oč.viečko
5v230.4	Lokál.lal.plast.kože a podk:dilatač.plast,malá pl:ost.č.hlavy	5v620.4	Tx.autológ.tuk.b.(<100ml-makrogr),hoj.nervu:hlava
5v231.4	Lok.lal.plast.kože a podk:plast.rotovan.lal,malá pl:ost.č.hlavy	5v622.4	Tx.autológ.tuk.b.,m.o(<100ml-mikrogr),hoj.nervu:hlava
5v233.4	Lok.lal.plast.kože a podk:plast.ostrovček.lal,ma.pl:ost.č.hlavy	5v624.1	Tx.autológ.tuk.b.,m.o(<100ml-mikrogr),chron.defekt.k:nos
5v234.4	Lok.lal.plast.kože a podk:Z-plast,malá pl:ostat.časti hlavy	5v624.4	Tx.autol.tuk.b.(<100ml-mikrogr.),chr.def.kože:ost.č.hlavy
5v235.4	Lokál.lalok.plast.kože a podk:dilatač.plast, veľká pl:ost.č.hlavy	5v624.h	Tx.autológ.tuk.b.(<100ml-mikrogr.),chron.def.kože:kapilícium
5v236.4	Lok.lal.plast.kože a podkož:plast.rotovan.lal,vef.pl:ost.č.hlavy	5v624.r	Tx.autol.tuk.b.(<100ml-mikrogr.),chron.def.kože:periokul.o
5v238.4	Lok.lal.plast.kože a podk:plast.ostrovček.lal,vef.pl:ost.č.hlavy	5v624.y	Transpl.autol.tuk.b.(<100ml-mikrogr.),chr.defekt.k:zygomat.o
5v239.4	Lok.lal.plast.kože a podkož:Z-plast,vef.pl:ost.časti hlavy	5v625.1	Tx.autológ.tuk.b.,m.obj(<100ml-mikrogr),chron.fistuly:nos
5v23a.4	Lok.lal.plast.kože a podkož:W-plast,malá pl:ost.časti hlavy	5v625.4	Tx.autol.tuk.b.,m.o(<100ml-mikrogr.),chr.fistuly:ost.č.hlavy
5v23b.4	Lok.lal.plast.kože a podkož:W-plast,vef.pl:ost.časti hlavy	5v625.h	Tx.autol.tuk.b.,m.o(<100ml-mikrogr.),chron.fistuly:kapilícium
5v23c.4	Lok.lal.pl.kož.a pod.tr.pl.mal.pl.dv.lal.v os.čas.hl.	5v625.r	Tx.autol.tuk.b.,m.obj(<100ml-mikrogr.),chr.fistuly:periokul.o

5v625.y	Tx.autol.tuk.b.,m.obj(<100ml-mikrogr.),chr.fistuly:zygomat.o.	5v63x.h	Iná tx.autológ.tuk.b.,veľ.obj(>100ml-makrograft):kapilícium
5v626.1	Transpl.autológ.tuk.b.,m.o.<100ml-mikrograft),jazv.tk:nos	5v63x.y	Iná tx.autológ.tuk.b.,veľ.obj(>100ml-makrograft):zygomat.obl.
5v626.4	Tx.autológ.tuk.b.,m.obj(<100ml-mikrogr.),jazv.tk:ost.č.hlavy	Kc2200	Tarsorhafia bez excízie okraja viečka
5v626.h	Tx.autológ.tuk.b.,m.o.<100ml-mikrograft),jazv.tkan:kapilícium	Kc2201	Tarsorhafia s excíziou okraja viečka
5v626.r	Tx.autológ.tuk.b.,m.obj(<100ml-mikrogr.),jazv.tkan:periokul.o.	Kc221	Mediálna kantopexia
5v626.y	Tx.autológ.tuk.b.,m.obj(<100ml-mikrogr.),jazv.tkan:zygomat.o.	Kc222	Laterálna kantopexia
5v627.1	Tx.autológ.tuk.b.<100ml-mikrogr),VVCH s def.obj.mäkk.tk:nos	Kc2240	Korekčná operácia v oblasti epikantu Y-V plastikou
5v627.4	Tx.autol.tuk.b.<100ml-mikrogr.),VVCH s def.obj.mäkk.tk:o.č.hl.	Kc2241	Korekčná operácia v oblasti epikantu dvojistou Z-plastikou
5v627.h	Tx.autol.tuk.b.<100ml-mikrogr.),VVCH s def.obj.mäkk.tk:kapilíc.	Kc224x	Korekčná operácia v oblasti epikantu, ostatné
5v627.r	Tx.autol.tuk.b.<100ml-mikrogr.),VVCH,def.obj.m.tk:perioku.o.	Kc225	Otvorenie tarsorhafia
5v627.y	Tx.autológ.tuk.b.<100ml-mikrogr.),VVCH s def.obj.m.tk:zygom.o	Kc232	Korek.oper.entr.a extr.horizon.skrát.očných viečok
5v62x.1	Iná transpl.autológ.tuk.b.,m.objem (<100ml-mikrograft):nos	Kc233	Korek.oper.entr.a extr.pomocou retrak.očného viečka
5v62x.4	Iná tx.autológ.tuk.b.,malý obj(<100ml-mikrograft):ost.č.hlavy	Kc234	Korek.oper.entr.a extr.transpl.alebo implan.
5v62x.h	Iná tx.autológ.tuk.b.,malý obj(<100ml-mikrograft):kapilícium	Kc235	Korek.oper.entr.a extr.plas.s posunom alebo záhybom
5v62x.r	Iná tx.autológ.tuk.b.,malý obj(<100ml-mikrograft):obl.menta	Kc236	Korek.oper.entr.a extr.repoz.prednej lamely viečka
5v62x.y	Iná tx.autológ.tuk.b.,malý obj(<100ml-mikrograft):zygomat.o.	Kc240	Resekcia tarsu pri blefaroptóze
5v630.1	Tx.autológ.tuk.b.,veľ.o(>100ml-makrograft),chr.def.kože:nos	Kc241	Ohyb levatora aponeurózy pri blefaroptóze
5v630.4	Tx.autol.tuk.b.,veľ.obj(>100ml-makrogr),chr.def.kože:ost.č.hl	Kc242	Resekcia levatora aponeurózy pri blefaroptóze
5v630.h	Tx.autol.tuk.b.,veľ.o(>100ml-makrogr),chron.def.kože:kapilíc.	Kc243	Inzercia levatora pri blefaroptóze
5v630.y	Tx.autol.tuk.b.,v.o.>100ml-makrogr),chron.def.kože:zygomat.o.	Kc244	Suspenszia m. frontalis pri blefaroptóze
5v631.1	Tx.autológ.tuk.b.,v.obj(>100ml-makrograft),chron.fistuly:nos	Kc245	Záver na m. frontalis s fascia lata pri blefaroptóze
5v631.4	Tx.autológ.tuk.b.>100ml-makrograft),chron.fistuly:ost.č.hl.	Kc246	Záver na m. fron.s iným aloplas.mater.pri blefar.
5v631.h	Tx.autológ.tuk.b.,veľ.obj(>100ml-makrogr),chr.fistuly:kapilíc.	Kc24x	Korekčné operácie pri blefaroptóze, ostatné
5v631.y	Tx.autol.tuk.b.,veľ.o(>100ml-makrogr),chron.fistuly:zygomat.o	Kc270	Elevácia obočia
5v632.1	Transpl.autológ.tuk.b.,v.o.>100ml-makrograft),jazv.tk:nos	Kc271	Blefaroplastika horného viečka
5v632.4	Tx.autológ.tuk.b.,veľ.obj(>100ml-makrogr),jazv.tk:ost.č.hlavy	Kc272	Blefaroplastika dolného viečka
5v632.h	Tx.autol.tuk.b.,veľ.obj(>100ml-makrograft),jazv.tk:kapilícium	Kc273	Odstránenie tukového prolapsu orbity
5v632.y	Tx.autológ.tuk.b.,veľ.o(>100ml-makrograft),jazv.tk:zygomat.o.	Kc2800	Vertikálne predĺženie horného viečka Z-plastikou
5v633.1	Tx.autológ.t.b.>100ml-makrogr),VVCH,defekt.obj.mäkk.tk:nos	Kc2801	Vertikálne predĺženie horného viečka transplantátom
5v633.4	Tx.autol.t.b.>100ml-makrogr),VVCH,def.obj.mäkk.tk:ost.č.hl.	Kc2802	Vertik.predí.horného viečka reces.retrak.horného viečka
5v633.h	Tx.autol.tuk.b.>100ml-makrogr),VVCH,def.obj.mäkk.tk:kapilíc	Kc2803	Vertik.predí.horného viečka ektóm.Muller.svalov [m.tar.super.]
5v633.y	Tx.autol.t.b.>100ml-makrogr),VVCH,def.obj.mäkk.tk:zygomat.o	Kc280x	Vertikálne predĺženie horného viečka, ostatné
5v63x.1	Iná transplantácia autológ.tuk.b.,v.o.>100ml-makrograft):nos	Kc281	Vertikálne predĺženie dolného viečka
5v63x.4	Iná tr.autológ.tuk.b.>100ml-makrograft):ost.časti hlavy	Kc28x	Vertikálne predĺženie viečka, ostatné

Výkon C20-4

13c14↔	Biopsia s incíziou šošovky	5c721.0↔	Intrakaps.extr.šošovky:korneálne:bez impl.aloplast.šoš.
5c674↔	Uvoľnenie zadných synechií medzi dúhovkou a šošovkou	5c721.5↔	Intrak.ex.šoš:korneál:zav.uhol kom.sa opier.š.pred.kom.
5c695↔	Odstr.šva na sklére,pred.oč.kom.,dúh. a corp.ciliare	5c721.a↔	Intrak.ex.šoš:korneál:zav.cps.fix.š.zad.kom.,monofok.,i-o.š.
5c700↔	OP odstránenie cudzieho telesa zo šošovky magnetom	5c721.b↔	Intrak.ex.šošovky:korneál:zav.sulc.fix.š.zad.kom.,m-f,i-o.š.
5c701↔	OP odstránenie cudzieho telesa zo šošovky incíziou	5c721.c↔	Intrak.ex.šoš:korneál:zav.skléru fix.š.zad.kom,m-f,i-o.š
5c70x↔	OP odstránenie cudzieho telesa zo šošovky, ostatné	5c721.d↔	Intrak.ex.šoš:korneál:zav.š.zad.kom.b.bližš.u.,m-f,i-o.š.
5c710↔	Laserová politúra vnútroočnej šošovky	5c721.e↔	Intrakaps.ex.šoš:korneál:zav.cps.fix.š.zad.kom,intra-okul.š.
5c711↔	Chirurgická kapsulotómia šošovky	5c721.f↔	Intrak.ex.šoš:korneál:zav.sulc.fix.š.zad.kom,i-o.š.
5c712↔	Kapsulotómia šošovky laserom	5c721.g↔	Intrak.ex.šoš:korneál:zav.na skléru.fix.š.zad.kom,i-o.š.
5c713↔	Odsatie vyzrenej šošovky	5c721.h↔	Intrak.ex.šoš:korneál:zav.šoš.zad.kom,osobit.f.intraokul.šoš
5c714.10↔	Chir.kapsulotómia sek.katarakty bez uvoľn.zrastov s dúhov.	5c721.x↔	Intrakapsulárna extr.šoš:korneálne:ost.
5c714.11↔	Chir.kapsulotómia sek.katarakty s uvoľn.zrastov s dúhovkou	5c72x.0↔	Ost.intrakapsulár. extr.šoš:bez impl.alopl.šoš.
5c714.20↔	Chir.kapsulotóm.sek.katar.via pars plana b.uvoľn.zrast.s dúh.	5c72x.5↔	Ost.intrak.ex.šoš:so zav.na uh.kom.sa opier.fix.šoš.pred.kom
5c714.21↔	Chir.kapsulotóm.sek.katar.via pars plana s uvoľn.zrast.s dúh.	5c72x.6↔	Ost.intrak.ex.šoš:so zav.na iris fix.šoš.pred.kom.
5c715.0↔	Chir.kapsulektómia sek.katar.bez uvoľn.zrast.s dúh.	5c72x.7↔	Ostatné intrak.ex.šoš:so zavedením inej šošovky pred.kom.
5c715.1↔	Chir.kapsulektómia sek.katar.s uvoľn.zrastov s dúhovkou	5c72x.8↔	Ost.intrak.ex.šoš:so zav.šoš.pred.kom.bez bližš.urč.
5c716.1↔	Chir.vyčistenie zad.púzdra sek.katar.s uvoľn.zrastov s dúh.	5c72x.9↔	Ost.intrak.ex.šoš:so zav.viac.aloplast.šoš.
5c716.2↔	Chir.vyčist.zad.púzdra sek.katarakty,bez uvoľn.zrastov s dúh.	5c72x.a↔	Ost.intrak.ex.šoš:so zav.na kaps.fix.šoš.zad.k,m-f,i-o.š.
5c71x↔	Kapsulotomia šošovky,ostatné	5c72x.b↔	Ost.intrak.ex.šoš:so zav.na sulc.fix.šoš.zad.k,m-f,i-o.š.
5c720.0↔	Intrakapsul.extr.šoš:skléro-korneálne:bez imp.alopl.šoš.	5c72x.c↔	Ost.intrak.ex.šoš:so zav.na skléru fix.šoš.z.k,monofok,i-o.š.
5c720.5↔	Intrak.ex.šoš:skléro-kor:zav.o pred.u.sa opier.šoš.pred.kom	5c72x.d↔	Ost.intrak.ex.šoš:so zav.šoš.zad.kom.b.bližš.u.,m-f,i-o.š.
5c720.6↔	Intrak.ex.šoš:skléro-kor:zaved.na dúh.fix.šoš.pred.komory	5c72x.e↔	Ost.intrak.ex.šoš:so zav.na kaps.fix.šoš.zad.kom,i-o.š.
5c720.7↔	Intrakaps.ex.šoš:skléro-kor:zaved.inej šoš.pred.kom.	5c72x.f↔	Ost.intrak.ex.šoš:zav.sulc.fix.š.zad.kom,osob.f.intra-ok.šoš.
5c720.8↔	Intrakapsul.extrak.šoš:skléro-kor:bez bližš.urč.	5c72x.g↔	Ost.intrak.ex.šoš:zav.na skléru fix.šoš.zad.kom,i-o.š.
5c720.a↔	Intrak.ex.šoš:sklerok:zav.na cps.fix.šoš.zad.k.,monofok.,i-o.š	5c72x.h↔	Ost.intrakapsul.ex.šoš:zav.i-o.š.b.bližš.u.osob.forma i-o.š.
5c720.b↔	Intrak.ex.šoš:skléro-kor:zav.na sulc.fix.š.zad.k,monof.i-o.š	5c72x.x↔	Ostatné intrakapsulárne extrakcie šošovky
5c720.c↔	Intrak.ex.šoš:sklerok:zav.na skléru fix.š.zad.k,m-f,i-o.š	5c740.0↔	Extrakcie šošoviek nad pars plana:bez impl.alopl.šoš.
5c720.d↔	Intrak.ex.šoš:sklerok:zav.šoš.zad.kom.b.bližš.urč,m-f,i-o.š	5c740.5↔	Extr.šoš.nad pars plana:zav.o kom.uhol sa opier.š.pred.kom.
5c720.e↔	Intrak.ex.šoš:sklerok:zav.cps.fix.šoš.zad.kom,i-o(v.o.)šoš	5c740.6↔	Extr.š.nad pars plana:zav.na iris fix.šoš.pred.kom.
5c720.f↔	Intrak.ex.šoš:skléro-kor:zav.sulc.fix.š.zad.kom,i-o(v.o.)š.	5c740.7↔	Extrakcie š.nad pars plana:zav.inej šoš.pred.kom.
5c720.g↔	Intrak.ex.šoš:skléro-kor:zav.s.f.š.z.k.,i.o.(v.o.)šoš	5c740.8↔	Extr.š.nad pars plana:zaved.šoš.pred.komory bez bližš.urč.
5c720.h↔	Intrak.ex.šoš:sklerok:zav.šoš.zad.kom.b.bližš.u,i-o.(v.o.)š.	5c740.a↔	Extr.š.nad pars plana:zav.na cps.fix.š.zad.kom,m-f,i-o.š.
5c720.x↔	Intrakapsul.extrakcia šoš:skléro-korneál:ost.	5c740.b↔	Extr.š.nad pars plana:zav.na sulc.fix.š.zad.kom,m-f,i-o.š

5c740.c↔	Extr.š.nad pars plana:zav.na skléru fix.š.zad.kom,m-f,i-o.š.	5c752.8↔	Výmena aopl.šoš.zaved.šoš.pred.kom.b.bližš.urč.
5c740.d↔	Extr.š.nad pars plana:zav.š.zad.kom.b.bližš.urč.m-f,i-o.š.	5c752.a↔	Výmena aopl.šoš:zav.na cps.fix.šoš.zadnej kom.
5c740.e↔	Extr.š.nad pars plana:zav.na cps.fix.š.zad.kom,intra-okul.š.	5c752.b↔	Výmena aopl.šoš:zav.na sulc.fix.šoš.zad.kom,m-f,i-o.š.
5c740.f↔	Ext.š. nad pars plana:zav.na sulc.fix.š.zad.kom,i-o.š.	5c752.c↔	Výmena aopl.šoš:zav.na skléru fix.š.zad.kom,m-f,i-o.š.
5c740.g↔	Extr.š.nad pars plana:zav.na skléru fix.š.zad.kom,i-o.š.	5c752.d↔	Výmena aopl.šoš:zav.šoš.zad.kom.b.bližš.urč.,m-f,i-o.š.
5c740.h↔	Extr.š.nad pars plana:zav.šoš.zad.kom.b.bližš.urč.,i-o.š.	5c752.e↔	Výmena aopl.šoš:zav.cps.fix.š.zad.kom.,osob.forma i-o.š.
5c740.x↔	Extrakcie šošoviek nad pars plana,ostatné	5c752.f↔	Výmena aopl.šoš:zav.sulc.fix.š.zad.kom.,i-o.š.
5c741.0↔	Extr.luxovanej šoš.z pred.kom:bez impl.aloplast.šoš.	5c752.g↔	Výmena aopl.šoš:zav.skléru fix.š.zad.kom.,i-o.š.
5c741.x↔	Extrakcia lux.šoš.z prednej.komory,ost.	5c752.h↔	Výmena aopl.šoš:zaved.š.zad.kom.b.bližš.urč.,i-o.š.
5c742.0↔	Extr.lux.šoš.zo sklovca:bez impl.alogén.šoš.	5c752.x↔	Výmena aloplastickej šošovky, ostatné
5c742.5↔	Extr.lux.š.zo sklovca:zav.o kom.uhol sa opier.šoš.pred.kom.	5c75x↔	Sekund.zavedenie a výmena aloplast.šošovky,ostatné
5c742.6↔	Extr.luxov.šoš.zo sklovca:zav.na iris fix.šoš.pred.kom.	5c760↔	Revízia aloplastickej šošovky prednej komory
5c742.7↔	Extr.lux.šoš.zo sklovca:zaved.inej šoš.pred.kom.	5c761↔	Revízia aloplastickej šošovky zadnej komory
5c742.8↔	Extrakcia lux.š.zo sklovca:zav.š.pred.kom.bez bližš.urč.	5c762↔	Odstránenie aloplastickej šošovky prednej komory
5c742.a↔	Extr.lux.šoš.zo sklovca:zav.cps.fix.šoš.zad.k,m-f,intra-okul.š	5c76x↔	Revízia a odstránenie aloplastickej šošovky,ostatné
5c742.b↔	Extr.lux.š.zo sklovca:zav.na sulc.fix.šoš.zad.k,m-f,i-o.š	5c790↔	Zavedenie kapsulu vystužujúceho prstenca na šošovke
5c742.c↔	Extr.lux.š.zo sklovca:zav.na skléru fix.š.zad.k,monofok,i-o.š.	5c79x↔	Iné operácie na šošovke,ostatné
5c742.d↔	Extr.lux.š.zo sklovca:zav.šoš.zad.kom.b.bližš.urč.,m-f,i-o.š.	Kc7205	Intrak.ex.šoš:skléro-kor:zav.o pred.u.sa opier.šoš.pred.kom
5c742.e↔	Extr.lux.š.zo sklovca:zaved.na cps.fix.š.zad.kom,i-o.š.	Kc7206	Intrak.ex.šoš:skléro-kor:zaved.na dúh.fix.šoš.pred.komory
5c742.f↔	Extr.lux.š.zo sklovca:zav.na sulc.fix.š.zad.kom,i-o.š.	Kc7207	Intrakaps.ex.šoš:skléro-kor: zaved.inej šoš.pred.kom.
5c742.g↔	Extr.lux.šo.zo sklovca:zav.na skléru fix.š.zad.kom,i-o.š.	Kc720a	Intrak.ex.šoš:sklerok:zav.na cps.fix.šoš.zad.k.,monofok.,i-o.š
5c742.h↔	Extr.lux.š.zo sklovca:zav.š.zad.kom.b.bližš.urč.,i-o.š.	Kc720b	Intrak.ex.šoš:skléro-kor:zav.na sulc.fix.š.zad.k.,monof.i-o.š
5c742.x↔	Iné extr.šoš:odstr.lux.šoš.zo skl:ost.	Kc720c	Intrak.ex.šoš:sklerok:zav.na skléru fix.š.zad.k,m-f,i-o.š
5c74x.0↔	Iné ost.extrakcie šošoviek:bez impl.alopl.šoš.	Kc720d	Intrak.ex.šoš:sklerok:zav.šoš.zad.kom.b.bližš.urč.m-f,i-o.š
5c74x.5↔	Iné ost.extr.šoš:zaved.o komor.uhol sa opier.šoš.pred.kom.	Kc720e	Intrak.ex.šoš:sklerok:zav.cps.fix.šoš.zad.kom,i-o(v.o.)šoš
5c74x.6↔	Iné ost.extrakcie šošoviek:zaved.na iris fix.šoš.pred.kom.	Kc720f	Intrak.ex.šoš:skléro-kor:zav.sulc.fix.š.zad.kom,i-o.(v.o)š.
5c74x.7↔	Iné ost.extrakcie šošoviek:zav.inej šoš.pred.kom.	Kc720g	Intrak.ex.šoš:skléro-kor:zav.s.f.š.z.k.,i.o.(v.o.)šoš
5c74x.8↔	Iné ost.extr.šoš:zav.inej šoš.pred.kom.bez bližš.urč.	Kc720h	Intrak.ex.šoš:sklerok:zav.šoš.zad.kom.b.bližš.u,i-o.(v.o.)š.
5c74x.9↔	Iné ost.extrakcie šošoviek:zav.viac.aloplast.šoš.	Kc7215	Intrak.ex.šoš:korneál:zav.uhol kom.sa opier.š.pred.kom.
5c74x.a↔	Iné ost.extrakcie šoš:zav.na cps.fix.šoš.zad.kom.	Kc721a	Intrak.ex.šoš:korneál:zav.cps.fix.š.zad.kom.,monofok.,i-o.š.
5c74x.b↔	Iné ost.extrakcie šoš:zav.na sulc.fix.š.zad.kom,m-f,i-o.š.	Kc721b	Intrak.ex.šošovky:korneál:zav.sulc.fix.š.zad.kom.,m-f.,i-o.šoš.
5c74x.c↔	Iné ost.extr.šoš:zav.na skléru fix.š.zad.kom,m-f,i-o.š.	Kc721c	Intrak.ex.šoš:korneál:zav.skléru fix.š.zad.kom,m-f,i-o.š
5c74x.d↔	Iné ost.extr.šoš:zav.š.zad.kom.bez bližš.urč.,m-f,i-o.š.	Kc721d	Intrak.ex.šoš:korneál:zav.š.zad.kom.b.bližš.u.,m-f,i-o.š.
5c74x.e↔	Iné ost.ex.š:zav.na cps.fix.š.zad.kom.osob.f.intra-okul.š.	Kc721e	Intrakaps.ex.šoš:korneál:zav.cps.fix.š.zad.kom,intra-okul.š.
5c74x.f↔	Iné ost.extr.šošoviek:zav.na sulcus fix.š.zad.kom,i-o.š.	Kc721f	Intrak.ex.šoš:korneál:zav.sulc.fix.š.zad.kom,i-o.š.
5c74x.g↔	Iné ost.extr.šoš:zav.na skléru fix.š.zad.kom,i-o.š.	Kc721g	Intrak.ex.šoš:korneál:zav.na skléru.fix.š.zad.kom,i-o.š.
5c74x.h↔	Iné ost.extr.šoš:zav.š.zad.kom.b.bližš.urč.,i-o.š.	Kc721h	Intrak.ex.šoš:korneál:zav.šoš.zad.kom.osobit.f.intraokul.šoš
5c74x.x↔	Iné ostatné ekstrakcie šošoviek,ost.	Kc72x5	Ost.int.ext.šoš.so zav.na uhol kom.sa opie.fix.šoš.pred.kom.
5c750.0↔	Sek.zavedenie aloplast.š. u afak.oka:bez impl.alopl.š	Kc72x6	Ost.int.ext.šoš.so zav.na iris fix.šoš.pred.kom.
5c750.5↔	Sek.zav.alopl.š.u afak.oka:zav.o kom.uhol sa opier.š.pred.kom	Kc72x7	Ostatné intrakap.extr.šošovky so zaved.inej šošovky prednej komory
5c750.6↔	Sek.zav.alopl.š.u afak.oka:zav.na iris fix.š.pred.kom.	Kc72x8	Ost.int.ext.šoš.so zav.šoš.pred.kom.bez bližš.urč.
5c750.7↔	Sek.zav.alopl.š.u afak.oka:zav.inej šoš.pred.komory	Kc72x9	Ostatné intrakap.extr.šošovky so zaved.viac.aloplas.šošov.
5c750.8↔	Sek.zav.alopl.š.u afak.oka:zav.šoš.pred.kom.b.bližš.urč.	Kc72xa	Ost.int.ext.šoš.so zav.na kap.fix.šoš.zad.kom.mon.int.šoš.
5c750.a↔	Sek.zav.alopl.š.u afak.oka:zav.cps.fix.šoš.zad.kom,m-f,i-o.š.	Kc72xb	Ost.int.ext.šoš.so zav.na sulc.fix.šoš.zad.kom.mon.int.šoš.
5c750.b↔	Sek.zav.alopl.š.u afak.oka:zav.sulc.fix.š.zad.kom,m-f,i-o.š.	Kc72xc	Ost.int.ext.šoš.so zav.na skl.fix.šoš.zad.kom.mon.int.
5c750.c↔	Sek.zav.alopl.š.u afak.oka:zav.skléru fix.š.zad.kom,m-f,i-o.š.	Kc72xd	Ost.int.ext.šoš.so zav.šoš.zad.kom.bez bližš.urč.mon.int.šoš.
5c750.d↔	Sek.zav.alopl.š.u afak.oka:zav.šoš.zad.k,b.bližš.urč.,m-f,i-o.š.	Kc72xe	Ost.int.ext.šoš.so zav.na kap.fix.šoš.zad.kom.osob.formy int.šoš.
5c750.e↔	Sek.zav.alopl.š.u afak.oka:zav.cps.fix.š.zad.kom,intra-okul.š.	Kc72xf	Ost.int.ext.šoš.so zav.na sulc.fix.šoš.zad.kom.osob.formy int.šoš.
5c750.f↔	Sek.zav.alopl.š.u afak.oka:zav.sulc.fix.šoš.zad.kom,i-o.šoš.	Kc72xg	Ost.int.ext.šoš.so zav.na skl.fix.šoš.zad.kom.osob.formy int.šoš.
5c750.g↔	Sek.zav.alopl.š.u afak.oka:zav.skléru fix.š.zad.kom,i-o.š.	Kc72xh	Ost.int.ext.šoš.so zav.int.šoš.bez bližš.urč.osob.formy int.šoš.
5c750.h↔	Sek.zav.alopl.š.u afak.oka:zav.šoš.zad.kom.b.bližš.urč,i-o.š.	Kc7425	Extr.lux.š.zo sklovca:zav.o kom.uhol sa opier.šoš.pred.kom.
5c750.x↔	Sek.zav.aloplast.šošovky u afackického oka:ost.	Kc7426	Extr.luxov.šoš.zo sklovca:zav.na iris fix.šoš.pred.kom.
5c751.0↔	Zavedenie aopl.šoš. u fakic.oka bez impl.aloplast.šoš.	Kc7427	Extr.lux.šoš.zo sklovca:zaved.inej šoš.pred.kom.
5c751.5↔	Zav.alopl.šoš.u fakic.oka:zav.o kom.uhol sa opier.š.pred.kom	Kc7428	Extrakcia lux.š.zo sklovca:zav.š.pred.kom.bez bližš.urč.
5c751.6↔	Zav.alopl.šoš.u fakic.oka:zav.na iris fix.š.pred.kom.	Kc742a	Extr.lux.šoš.zo sklovca:zav.cps.fix.šoš.zad.k,m-f,intra-okul.š
5c751.7↔	Zav.alopl.šoš.u fakic.oka:zaved.inej šoš.pred.kom.	Kc742b	Extr.lux.š.zo sklovca:zav.na sulc.fix.šoš.zad.k,m-f,i-o.š
5c751.8↔	Zav.alopl.šoš.u fak.oka:zav.inej šoš.pred.kom.b.bližš.urč.	Kc742c	Extr.lux.š.zo sklovca:zav.na skléru fix.š.zad.k,monofok,i-o.š.
5c751.a↔	Zav.alopl.šoš.u fak.oka:zav.cps.fix.š.zad.kom.,mono-fok,i-o.š.	Kc742d	Extr.lux.š.zo sklovca:zav.šoš.zad.kom.bez bližš.urč.,m-f,i-o.š.
5c751.b↔	Zav.alopl.šoš.u fakic.oka:zav.sulc.fix.šoš.zad.kom,m-f,i-o.š.	Kc742e	Extr.lux.š.zo sklovca:zaved.na cps.fix.š.zad.kom,i-o.š.
5c751.c↔	Zav.alopl.šoš.u fak.oka:zav.skléru fix.š.zad.kom,m-f,i-o.š.	Kc742f	Extr.lux.š.zo sklovca:zav.na sulc.fix.š.zad.kom,i-o.š.
5c751.d↔	Zav.alopl.šoš.u fak.oka:zav.šoš.zad.kom,m-f,intra-okul.š.	Kc742g	Extr.lux.šo.zo sklovca:zav.na skléru fix.š.zad.kom,i-o.š.
5c751.e↔	Zav.alopl.š.u fak.oka:zav.cps.fix.š.zad.kom.osob.forma i-o.š.	Kc742h	Extr.lux.š.zo sklovca:zav.š.zad.kom.b.bližš.urč.,i-o.š.
5c751.f↔	Zav.alopl.šoš.u fak.oka:zav.sulc.fix.š.zad.kom,i-o.š.	Kc74x5	Iné ost.ext.šoš.so zav.o kom.uhol sa opie.šoš.pred.kom.
5c751.g↔	Zav.alopl.šoš.u fak.oka:zav.skléru fix.š.zad.kom,i-o.š.	Kc74x6	Iné ost.ext.šoš.so zav.na iris fix.šoš.pred.kom.
5c751.h↔	Zav.alopl.šoš.u fak.oka:zav.š.zad.kom.b.bližš.urč.,i-o.š.	Kc74x7	Iné ostatné extr.šošov.so zaved.inej šošovky prednej komory
5c751.x↔	Zavedenie aloplast.šošovky u fakického oka,ost.	Kc74x8	Iné ost.ext.šoš.so zav.inej šoš.pred.kom.bez bližš.urč.
5c752.0↔	Výmena aloplast.šoš.bez impl.alopl.šoš.	Kc74x9	Iné ostatné extr.šošov.so zaved.viac.aloplas.šošov.
5c752.5↔	Výmena aopl.šoš:zav.na cps.fix.šoš.pred.komory	Kc74xa	Iné ost.ext.šoš.so zav.na kap.fix.šoš.zad.kom.
5c752.6↔	Výmena aopl.šoš:zav.na iris fix.šoš.prednej kom.	Kc74xb	Iné ost.ext.šoš.so zav.na sulc.fix.šoš.zad.kom.mon.int.šoš.
5c752.7↔	Výmena aopl.šoš:zav.inej šošovky prednej komory		

Kc74xc	Iné ost.ext.šoš.so zav.na skl.fix.šoš.zad.kom.mon.int.šoš.	Kc74xf	Iné ost.ext.šoš.so zav.na sul.fix.šoš.zad.kom.osob.forma int.šoš.
Kc74xd	Iné ost.ext.šoš.so zav.šoš.zad.kom.bez bliž.urč.mon.int.šoš.	Kc74xg	Iné ost.ext.šoš.so zav.na skl.fix.šoš.zad.kom.osob.forma int.šoš.
Kc74xe	Iné ost.ext.šoš.so zav.na kap.fix.šoš.zad.kom.osob.forma int.šoš.	Kc74xh	Iné ost.ext.šoš.so zav.šoš.zad.kom.bez bliž.urč.osob.forma int.šoš.

Výkon C20-5

5c522↔	Operácie pterygia s fototerapeutickou keratotómiou	5c554↔	Keratofakia rohovky
5c530.1↔	Deštrukcia chorého tkaniva rohovky laserokoaguláciou	5c55x↔	Refrakč.keratoplastika a iná rekonštr.rohovky, ostatné
5c533↔	Fototerapeutická exc. a deštrukcia chor.tk.rohovky	Kc522	Operácie pterygia s fototerapeutickou keratotómiou
5c544↔	Inzercia keratoprotézy	Kc544	Inzercia keratoprotézy
5c54x↔	Transplantácia rohovky a keratoprotetika, ostatné	Kc54x	Transplantácia rohovky a keratoprotetika, ostatné
5c550.1↔	Keratotómia rohovky nie radiálna	Kc554	Keratofakia rohovky
5c550.x↔	Keratotómia rohovky, ostatné	Kc55x	Refrakčná keratoplastika a iná rekonštrukcia rohovky, ostatné

Výkon C20-6

5c400↔	OP odstránenie cudz.telesa zo spojovky pomocou magnetu	5c60x↔	OP odstr.cudzieho telesa z prednej oč.komory,ost.
5c401↔	OP odstránenie cudzieho telesa zo spojovky incíziou	5c680.0↔	OP odstr.cudzieho tel.na sklére magnetom
5c40x↔	OP odstránenie cudzieho telesa zo spojovky,ostatné	5c680.1↔	OP odstr.cudzieho telesa na sklére incíziou
5c600↔	OP odstr.cudzieho telesa z pred.oč.komory magnetom	5c680.x↔	OP odstr.cudzieho telesa na sklére, ostatné
5c601↔	OP odstr.cudzieho telesa z prednej oč.komory incíziou		

Výkon C20-7

5c992↔ Resekcia tukového tkaniva z orbity

Výkon C20-8

5c555↔	Epikeratofakia rohovky	Kc555	Epikeratofakia rohovky
5c556↔	Lasero-termo-keratoplastika rohovky		

Výkon C20-9

5c593↔	Uzáver defektu rohovky tkanivovým lepidlom	Kz1104‡	Použitie excimer-lasera
5z110.4‡	Použitie excimer-lasera		

Výkon C20-10

5z110.6‡ Použitie Neodym-YAG-lasera

Výkon C20-11

5c220.0↔	Tarsorhafia bez excízie okraja viečka	5c695↔	Odstr.šva na sklére,pred.oč.kom.,dúh. a corp.ciliare
5c220.1↔	Tarsorhafia s excíziou okraja viečka	5c711↔	Chirurgická kapsulotómia šošovky
5c232↔	Korekč.OP entropia a extrop.,horiz.skrát.oč.viečok	5c71x↔	Kapsulotomia šošovky,ostatné
5c233↔	Korekč.OP entropia a extropia pom.retraktorov oč.viečok	5c750.0↔	Sek.zavedenie aloplast.š. u afak.oka:bez impl.alopl.š
5c234↔	Korekč.OP entropia a extropia transplant.al.implantáciou	5c750.5↔	Sek.zav.alopl.š.u afak.oka:zav.o kom.uhol sa opier.š.pred.kom
5c235↔	Kor.OP entropia a extropia plastikou s posun/záhyb	5c750.6↔	Sek.zav.alopl.š.u afak.oka:zav.na iris fix.š.pred.kom.
5c236↔	Kor.OP entropia a extropia repozíciou pred.lam.viečka	5c750.7↔	Sek.zav.alopl.š.u afak.oka:zav.inej šoš.pred.komory
5c250.0↔	Uzáv.povrch.defektov oč.viečka sutúrou bez zasiah.okr.viečka	5c750.8↔	Sek.zav.alopl.š.u afak.oka:zav.šoš.pred.kom.b.bližš.urč.
5c250.1↔	Uzáv.povrch.defektov oč.viečka sutúrou so zasiah.okraja vieč	5c750.a↔	Sek.zav.alopl.š.u afak.oka:zav.cps.fix.š.zad.kom,m-f,i-o.š.
5c251.0↔	Uzáver hlb.defekt.oč.viečka sutúrou b.zasiah.okraja viečka	5c750.b↔	Sek.zav.alopl.š.u afak.oka:zav.sulc.fix.š.zad.kom,m-f,i-o.š.
5c251.1↔	Uzáver hlb.defekt.oč.viečka sutúrou so zasiah.okraja viečka	5c750.c↔	Sek.zav.alopl.š.u afak.oka:zav.skléru fix.š.zad.kom,m-f,i-o.š.
5c280.x↔	Vertikálne predĺženie horného viečka,ostatné	5c750.d↔	Sek.zav.alopl.š.u afak.oka:zav.šoš.zad.k,b.bližš.urč.,m-f,i-o.š.
5c281↔	Vertikálne predĺženie dolného viečka	5c750.e↔	Sek.zav.alopl.š.u afak.oka:zav.cps.fix.š.zad.kom,intra-okul.š.
5c431↔	Uvol.zrastov medzi spojovkou a viečkom s plastikou spojovky	5c750.f↔	Sek.zav.alopl.š.u afak.oka:zav.sulc.fix.š.zad.kom,i-o.šoš.
5c590↔	Tetovácia rohovky	5c750.g↔	Sek.zav.alopl.š.u afak.oka:zav.skléru fix.š.zad.kom,i-o.š.
5c591↔	Prekrytie rohovky spojovkou	5c750.h↔	Sek.zav.alopl.š.u afak.oka:zav.šoš.zad.kom.b.bližš.urč,i-o.š.
5c65x↔	Exc.a deštr.chor.tk.na dúhovke,cor.cil.a sklér:ost.	5c750.x↔	Sek.zav.aloplast.šošovky u afackého oka:ost.
5c674↔	Uvoľnenie zadných synechií medzi dúhovkou a šošovkou	5c751.0↔	Zavedenie alopl.šoš. u fack.oka bez impl.aloplast.šoš.
5c681.0↔	Primárna sutúra skléry	5c752.0↔	Výmena aloplast.šoš.bez impl.alopl.šoš.
5c681.3↔	Revízia sutúry skléry	Kc233	Korek.oper.entr.a extr.pomocou retrak.očného viečka
5c681.x↔	Sutúra skléry, ostatné	Kc280x	Vertikálne predĺženie horného viečka, ostatné

Výkon C20-12

5c212.0↔	Hlboká exc.chor.tk.oč.viečka bez zasiahnutia okraja viečka	5c213.1↔	Hlb.exc.ch.tk.oč.viečka histogr.kontr.so zas.okraja viečka
5c212.1↔	Hlboká exc.chor.tk.oč.viečka so zasiahnutím okraja viečka	5c220.0↔	Tarsorhafia bez excízie okraja viečka
5c213.0↔	Hlb.exc.ch.tk.oč.viečka histogr.kontr.bez zasiah.okr.viečka	5c220.1↔	Tarsorhafia s excíziou okraja viečka

5c221↔	Mediálna kantopexia	5c592↔	Prekrytie rohovky amniotickou membráncou
5c222↔	Laterálna kantopexia	5c593↔	Uzáver defektu rohovky tkanivovým lepidlom
5c224.0↔	Korekčná operácia v oblasti epikantu, Y-V plastika	5c595↔	Odstránenie keratoprotézy rohovky
5c224.1↔	Korekčná operácia v oblasti epikantu, dvojité Z-plastika	5c652↔	Excízia chorého tkaniva skléry
5c224.x↔	Korekčná operácia v oblasti epikantu, ostatné	5c674↔	Uvoľnenie zadných synechií medzi dúhovkou a šošovkou
5c225↔	Otvorenie tarsorhafie	5c680.0↔	OP odstr.cudzého tel.na sklére magnetom
5c232↔	Korekč.OP entropia a extrop.,horiz.skrát.oč.viečok	5c681.0↔	Primárna sutúra skléry
5c233↔	Korekč.OP entropia a extropia pom.retraktorov oč.viečok	5c681.3↔	Revízia sutúry skléry
5c234↔	Korekč.OP entropia a extropia transplant.al.implantáciou	5c681.x↔	Sutúra skléry, ostatné
5c235↔	Kor.OP entropia a extropia plastikou s posun/záhyb	5c682.1↔	Zosilnenie oslab.miesta skléry s pou.aloplast.mat.
5c236↔	Kor.OP entropia a extropia repozíciou pred.lam.viečka	5c682.2↔	Zosilnenie skléry s pou.aloplast.mat.[skleroplastika]
5c240↔	Resekcia tarsu pri blefaroptóze	5c68x↔	Ostatné operácie na sklére
5c241↔	Ohyb levatora aponeurózy pri blefaroptóze	5c693↔	Excí.epit.vrstania na sklére,pred.oč.kom.,dúh. a corp.cili.
5c242↔	Resekcia levatora aponeurózy pri blefaroptóze	5c695↔	Odstr.šva na sklére,pred.oč.kom.,dúh. a corp.ciliare
5c243↔	Inzercia levatora pri blefaroptóze	5c69x↔	Iné OP na sklére,pred.oč.kom.,dúh. a corp.ciliare, ost.
5c244↔	Suspensia m. frontalis pri blefaroptóze	5c710↔	Laserová politúra vnútroočnej šošovky
5c245↔	Záver na m.frontalis s fascia lata pri blefaroptóze	5c711↔	Chirurgická kapsulotómia šošovky
5c246↔	Záver na m.frontalis s iným aloplast.materiál.pri blefaropt.	5c712↔	Kapsulotómia šošovky laserom
5c24x↔	Korekčné operácie pri blefaroptóze,ostatné	5c713↔	Odsatie vyzrenej šošovky
5c250.0↔	Uzáv.povrch.defektov oč.viečka sutúrou bez zasiah.okr.viečka	5c714.10↔	Chir.kapsulotómia sek.katarakty bez uvoľn.zrastov s dúhov.
5c250.1↔	Uzáv.povrch.defektov oč.viečka sutúrou so zasiah.okraja vieč	5c714.11↔	Chir.kapsulotómia sek.katarakty s uvoľn.zrastov s dúhovkou
5c251.0↔	Uzáver hlb.defekt.oč.viečka sutúrou b.zasiah.okraja viečka	5c714.20↔	Chir.kapsulotóm.sek.katar.via pars plana b.uvoľn.zrast.s dúh.
5c251.1↔	Uzáver hlb.defekt.oč.viečka sutúrou so zasiah.okraja viečka	5c714.21↔	Chir.kapsulotóm.sek.katar.via pars plana s uvoľn.zrast.s dúh.
5c252↔	Sutúra avulzie očného viečka	5c715.0↔	Chir.kapsulektómia sek.katar.bez uvoľn.zrast.s dúh.
5c25x↔	Sutúra očného viečka, ostatné	5c715.1↔	Chir.kapsulektómia sek.katar.s uvoľn.zrastov s dúhovkou
5c270↔	Elevácia obočia	5c716.1↔	Chir.vyčistenie zad.púzdra sek.katar.s uvoľn.zrastov s dúh.
5c271↔	Blefaroplastika horného viečka	5c716.2↔	Chir.vyčist.zad.púzdra sek.katarakty,bez uvoľn.zrastov s dúh.
5c272↔	Blefaroplastika dolného viečka	5c71x↔	Kapsulotomia šošovky,ostatné
5c273↔	Odstánenie tukového prolapsu orbity	5c720.0↔	Intrakapsul.extr.šoš:skléro-korneálne:bez impl.alopl.šoš.
5c280.0↔	Vertikál.predĺženie horného viečka Z-plastikou	5c720.5↔	Intrak.ex.šoš:skléro-kor:zav.o pred.u.sa opier.šoš.pred.kom
5c280.1↔	Vertikálne predĺženie horného viečka transplantátom	5c720.6↔	Intrak.ex.šoš:skléro-kor:zaved.na dúh.fix.šoš.pred.komory
5c280.2↔	Vertikál.predĺž.hor.viečka recesiou retraktora hor.viečka	5c720.7↔	Intrakaps.ex.šoš:skléro-kor:zaved.inej.šoš.pred.kom.
5c280.3↔	Vertik.predĺž.hor.viečka ektómiou Muller.svalov [m.tars.s]	5c720.8↔	Intrakapsul.extrak.šoš:skléro-kor:bez bližš.urč.
5c280.x↔	Vertikálne predĺženie horného viečka,ostatné	5c720.a↔	Intrak.ex.šoš:sklerok:zav.na cps.fix.šoš.zad.k.,monofok.,i-o.š
5c281↔	Vertikálne predĺženie dolného viečka	5c720.b↔	Intrak.ex.šoš:skléro-kor:zav.na sulc.fix.š.zad.k.,monof.i-o.š
5c28x↔	Vertikálne predĺženie viečka,ostatné	5c720.c↔	Intrak.ex.šoš:sklerok:zav.na skléru fix.š.zad.k,m-f,i-o.š
5c400↔	OP odstránenie cudz.telesa zo spojovky pomocou magnetu	5c720.d↔	Intrak.ex.šoš:sklerok:zav.šoš.zad.kom.b.bližš.urč.m-f,i-o.š
5c412↔	Excízia chorého tkaniva spojovky s plastikou	5c720.e↔	Intrak.ex.šoš:sklerok:zav.cps.fix.šoš.zad.kom,i-o(v.o.)šoš
5c420.0↔	Transplant.spojovky/kmeň.buniek limbusu z ipsilaterál.oka	5c720.f↔	Intrak.ex.šoš:skléro-kor:zav.sulc.fix.š.zad.kom,i-o(v.o.)š.
5c420.1↔	Transplant.spojovky/kmeň.buniek limbusu z kontralater.oka	5c720.g↔	Intrak.ex.šoš:skléro-kor:zav.s.f.š.z.k.,i.o.(v.o.)šoš
5c421↔	Plastika spojovky transplantáciou z nosovej sliznice	5c720.h↔	Intrak.ex.šoš:sklerok:zav.šoš.zad.kom.b.bližš.u.,m-f,i-o.š.
5c422↔	Plastika spojovky transplantáciou z ústnej sliznice	5c720.x↔	Intrakapsul.extrakcia šoš:skléro-korneál:ost.
5c423↔	Tenoplastika spojovky	5c721.0↔	Intrakaps.extr.šošovky:korneálne:bez impl.aloplast.šoš.
5c431↔	Uvoľ.zrastov medzi spojovkou a viečkom s plastikou spojovky	5c721.5↔	Intrak.ex.šoš:korneál:zav.uhol kom.sa opier.š.pred.kom.
5c520↔	Operácie pterygia bez plastiky	5c721.a↔	Intrak.ex.šoš:korneál:zav.cps.fix.š.zad.kom.,monofok.,i-o.š.
5c521↔	Operácie pterygia s plastikou spojivky	5c721.b↔	Intrak.ex.šošovky:korneál:zav.sulc.fix.š.zad.kom.,m-f,i-o.šoš.
5c522↔	Operácie pterygia s fototerapeutickou keratotómiou	5c721.c↔	Intrak.ex.šoš:korneál:zav.skléru fix.š.zad.kom,m-f,i-o.š
5c523↔	Operácie pterygia s medikamentóznou profylaxiou recidívy	5c721.d↔	Intrak.ex.šoš:korneál:zav.šoš.zad.kom.b.bližš.u.,m-f,i-o.š.
5c524↔	Exc.terygia s inou (násled) plastikou alebo voľ.transplant.	5c721.e↔	Intrakaps.ex.šoš:korneál:zav.cps.fix.š.zad.kom,intra-okul.š.
5c52x↔	Operácie pterygia,ostatné	5c721.f↔	Intrak.ex.šoš:korneál:zav.sulc.fix.š.zad.kom,i-o.š.
5c530.1↔	Deštrukcia chorého tkaniva rohovky laserokoaguláciou	5c721.g↔	Intrak.ex.šoš:korneál:zav.na skléru.fix.š.zad.kom,i-o.š.
5c532.0↔	Superficiálna keratotómia chor.tk.rohovky	5c721.h↔	Intrak.ex.šoš:korneál:zav.šoš.zad.kom,osobit.f.intraokul.šoš
5c532.1↔	Keratotómia chor.tkaniva rohovky s EDTA	5c721.x↔	Intrakapsulárna extr.šoš:korneálne:ost.
5c532.x↔	Keratotómia chor. tkaniva rohovky, ostatné	5c72x.0↔	Ost.intrakapsulár. extr.šoš:bez impl.alopl.šoš.
5c533↔	Fototerapeutická exc. a deštrukcia chor.tk.rohovky	5c72x.5↔	Ost.intrak.ex.šoš:so zav.na uh.kom.sa opier.fix.šoš.pred.kom
5c544↔	Inzercia keratoprotézy	5c72x.6↔	Ost.intrak.ex.šoš:so zav.na iris fix.šoš.pred.kom.
5c54x↔	Transplantácia rohovky a keratoprotetika, ostatné	5c72x.7↔	Ostatné intrak.ex.šoš:so zavedením inej šošovky pred.kom.
5c550.0↔	Radiálna keratotómia rohovky	5c72x.8↔	Ost.intrak.ex.šoš:so zav.šoš.pred.kom.bez bližš.urč.
5c550.1↔	Keratotómia rohovky nie radiálna	5c72x.9↔	Ost.intrak.ex.šoš:so zav.viac.aloplast.šoš.
5c550.x↔	Keratotómia rohovky, ostatné	5c72x.a↔	Ost.intrak.ex.šoš:so zav.na kaps.fix.šoš.zad.k,m-f,i-o.š.
5c551↔	Fotorefrakč.keratoplastika a iná rekonštr.rohovky	5c72x.b↔	Ost.intrak.ex.šoš:so zav.na sulc.fix.šoš.zad.k,m-f,i-o.š.
5c552↔	Keratomileusis rohovky	5c72x.c↔	Ost.intrak.ex.šoš:so zav.na skléru fix.šoš.z.k,monofok,i-o.š.
5c553↔	Keratomileusis rohovky in-situ	5c72x.d↔	Ost.intrak.ex.šoš:so zav.šoš.zad.kom.b.bližš.u.,m-f,i-o.š.
5c554↔	Keratofakia rohovky	5c72x.e↔	Ost.intrak.ex.šoš:so zav.na kaps.fix.šoš.zad.kom,i-o.š.
5c555↔	Epikeratofakia rohovky	5c72x.f↔	Ost.intrak.ex.šoš:zav.sulc.fix.š.zad.kom,osob.f.intra-ok.šoš.
5c556↔	Lasero-termo-keratoplastika rohovky	5c72x.g↔	Ost.intrak.ex.šoš:zav.na skléru fix.šoš.zad.kom,i-o.š.
5c557↔	Implant.prstenc.segmentu do rohovky, intrastromál.	5c72x.h↔	Ost.intrakapsul.ex.šoš:zav.i-o.š.b.bližš.u,osob.forma i-o.š.
5c55x↔	Refrakč.keratoplastika a iná rekonštr.rohovky, ostatné	5c72x.x↔	Ostatné intrakapsulárne extrakcie šošovky
5c590↔	Tetovácia rohovky	5c740.0↔	Extrakcie šošoviek nad pars plana:bez impl.alopl.šoš.
5c591↔	Prekrytie rohovky spojovkou	5c740.5↔	Extr.šoš.nad pars plana:zav.o kom.uhol sa opier.š.pred.kom.

5c740.6↔	Extr.š.nad pars plana:zav.na iris fix.šoš.pred.kom.	5c751.x↔	Zavedenie aloplast.šošovky u fakického oka,ost.
5c740.7↔	Extrakcie š.nad pars plana:zav.inej šoš.pred.kom.	5c752.0↔	Výmena aloplast.šoš.bez impl.alopl.šoš.
5c740.8↔	Extr.š.nad pars plana:zaved.šoš.pred.komory bez bližš.urč.	5c752.5↔	Výmena alopl.šoš:zav.na cps.fix.šoš.pred.komory
5c740.a↔	Extr.š.nad pars plana:zav.na cps.fix.š.zad.kom,m-f,i-o.š.	5c752.6↔	Výmena alopl.šoš:zav.na iris fix.šoš.prednej kom.
5c740.b↔	Extr.š.nad pars plana:zav.na sulc.fix.š.zad.kom,m-f,i-o.š.	5c752.7↔	Výmena alopl.šoš:zav.inej šošovky prednej komory
5c740.c↔	Extr.š.nad pars plana:zav.na skléro fix.š.zad.kom,m-f,i-o.š.	5c752.8↔	Výmena alopl.šoš:zaved.šoš.pred.kom.b.bližš.urč.
5c740.d↔	Extr.š.nad pars plana:zav.š.zad.kom.b.bližš.urč.m-f,i-o.š.	5c752.a↔	Výmena alopl.šoš:zav.na cps.fix.šoš.zadnej kom.
5c740.e↔	Extr.š.nad pars plana:zav.na cps.fix.š.zad.kom,intra-okul.š.	5c752.b↔	Výmena alopl.šoš:zav.na sulc.fix.šoš.zad.kom,m-f,i-o.š.
5c740.f↔	Ext.š. nad pars plana:zav.na sulc.fix.š.zad.kom,i-o.š.	5c752.c↔	Výmena alopl.šoš:zav.na skléro fix.š.zad.kom,m-f,i-o.š.
5c740.g↔	Extr.š.nad pars plana:zav.na skléro fix.š.zad.kom,i-o.š.	5c752.d↔	Výmena alopl.šoš:zav.šoš.zad.kom.b.bližš.urč.,m-f,i-o.š.
5c740.h↔	Extr.š.nad pars plana:zav.šoš.zad.kom.b.bližš.urč.,i-o.š.	5c752.e↔	Výmena alopl.šoš:zav.cps.fix.š.zad.kom.,osob.forma i-o.š.
5c740.x↔	Extrakcie šošoviek nad pars plana,ostatné	5c752.f↔	Výmena alopl.šoš:zav.sulc.fix.š.zad.kom.,i-o.š.
5c741.0↔	Extr.luxovanej šoš.z pred.kom:bez impl.aloplast.šoš.	5c752.g↔	Výmena alopl.šoš:zav.skléro fix.š.zad.kom.,i-o.š.
5c741.x↔	Extrakcia lux.šoš.z prednej.komory,ost.	5c752.h↔	Výmena alopl.šoš:zaved.š.zad.kom.b.bližš.urč.,i-o.š.
5c742.0↔	Extr.lux.šoš.zo sklovca:bez impl.alogén.šoš.	5c752.x↔	Výmena aloplastickej šošovky, ostatné
5c742.5↔	Extr.lux.š.zo sklovca:zav.o kom.uhol sa opier.šoš.pred.kom.	5c75x↔	Sekund.zavedenie a výmena aloplast.šošovky,ostatné
5c742.6↔	Extr.luxov.šoš.zo sklovca:zav.na iris fix.šoš.pred.kom.	5c760↔	Revízia aloplastickej šošovky prednej komory
5c742.7↔	Extr.lux.šoš.zo sklovca:zaved.inej šoš.pred.kom.	5c761↔	Revízia aloplastickej šošovky zadnej komory
5c742.8↔	Extrakcia lux.š.zo sklovca:zav.š.pred.kom.bez bližš.urč.	5c762↔	Odstránenie aloplastickej šošovky prednej komory
5c742.a↔	Extr.lux.šoš.zo sklovca:zav.cps.fix.šoš.zad.k,m-f,intra-okul.š.	5c76x↔	Revízia a odstránenie aloplastickej šošovky,ostatné
5c742.b↔	Extr.lux.š.zo sklovca:zav.na sulc.fix.šoš.zad.k,m-f,i-o.š.	5c790↔	Zavedenie kapsulu vystužujúceho prstenca na šošovke
5c742.c↔	Extr.lux.š.zo sklovca:zav.na skléro fix.š.zad.k,monofok,i-o.š.	5c79x↔	Iné operácie na šošovke,ostatné
5c742.d↔	Extr.lux.š.zo sklovca:zav.šoš.zad.kom.b.bližš.urč.,m-f,i-o.š.	5z110.4‡	Použitie excimer-lasera
5c742.e↔	Extr.lux.š.zo sklovca:zaved.na cps.fix.š.zad.kom,i-o.š.	Kc2200	Tarsorhafia bez excízie okraja viečka
5c742.f↔	Extr.lux.š.zo sklovca:zav.na sulc.fix.š.zad.kom,i-o.š.	Kc2201	Tarsorhafia s excíziou okraja viečka
5c742.g↔	Extr.lux.š.zo sklovca:zav.na skléro fix.š.zad.kom,i-o.š.	Kc221	Mediálna kantopexia
5c742.h↔	Extr.lux.š.zo sklovca:zav.š.zad.kom.b.bližš.urč.,i-o.š.	Kc222	Laterálna kantopexia
5c742.x↔	Iné extr.šoš:odstr.lux.šoš.zo skl:ost.	Kc2240	Korekčná operácia v oblasti epikantu Y-V plastikou
5c74x.0↔	Iné ost.extrakcie šošoviek:bez impl.alopl.šoš.	Kc2241	Korekčná operácia v oblasti epikantu dvojistou Z-plastikou
5c74x.5↔	Iné ost.extr.šoš:zaved.o komor.uhol sa opier.šoš.pred.kom.	Kc224x	Korekčná operácia v oblasti epikantu, ostatné
5c74x.6↔	Iné ost.extrakcie šošoviek:zaved.na iris fix.šoš.pred.kom.	Kc225	Otvorenie tarsorhafie
5c74x.7↔	Iné ost.extrakcie šošoviek:zav.inej šoš.pred.kom.	Kc232	Korek.oper.entr.a extr.horizon.skrát.očných viečok
5c74x.8↔	Iné ost.extr.šoš:zav.inej šoš.pred.kom.bez bližš.urč.	Kc233	Korek.oper.entr.a extr.pomocou retrak.očného viečka
5c74x.9↔	Iné ost.extrakcie šošoviek:zav.viac.aloplast.šoš.	Kc234	Korek.oper.entr.a extr.transpl.alebo implan.
5c74x.a↔	Iné ost.extrakcie šoš:zav.na cps.fix.šoš.zad.kom.	Kc235	Korek.oper.entr.a extr.plas.s posunom alebo záhybom
5c74x.b↔	Iné ost.extrakcie.šoš:zav.na sulc.fix.š.zad.kom,m-f,i-o.š.	Kc236	Korek.oper.entr.a extr.repoz.prednej lamely viečka
5c74x.c↔	Iné ost.extr.šoš:zav.na skléro fix.š.zad.kom,m-f,i-o.š.	Kc240	Resekcia tarsu pri blefaroptóze
5c74x.d↔	Iné ost.extr.šoš:zav.š.zad.kom.bez bližš.urč.,m-f,i-o.š.	Kc241	Ohyb levatora aponeurózy pri blefaroptóze
5c74x.e↔	Iné ost.ex.š:zav.na cps.fix.š.zad.kom.osob.f.intra-okul.š.	Kc242	Resekcia levatora aponeurózy pri blefaroptóze
5c74x.f↔	Iné ost.extr.šošoviek:zav.na sulcus fix.š.zad.kom,i-o.š.	Kc243	Inercia levatora pri blefaroptóze
5c74x.g↔	Iné ost.extr.šoš:zav.na skléro fix.š.zad.kom,i-o.š.	Kc244	Suspenszia m. frontalis pri blefaroptóze
5c74x.h↔	Iné ost.extr.šoš:zav.š.zad.kom.b.bližš.urč.,i-o.š.	Kc245	Záver na m. frontalis s fascia lata pri blefaroptóze
5c74x.x↔	Iné ostatné extrakcie šošoviek,ost.	Kc246	Záver na m. fron.s iným aloplas.mater.pri blefar.
5c750.0↔	Sek.zavedenie aloplast.š. u afak.oka:bez impl.alopl.š	Kc24x	Korekčné operácie pri blefaroptóze, ostatné
5c750.5↔	Sek.zav.alopl.š.u afak.oka:zav.o kom.uhol sa opier.š.pred.kom	Kc270	Elevácia obočia
5c750.6↔	Sek.zav.alopl.š.u afak.oka:zav.na iris fix.š.pred.kom.	Kc271	Blefaroplastika horného viečka
5c750.7↔	Sek.zav.alopl.š.u afak.oka:zav.inej šoš.pred.komory	Kc272	Blefaroplastika dolného viečka
5c750.8↔	Sek.zav.alopl.š.u afak.oka:zav.šoš.pred.kom.b.bližš.urč.	Kc273	Odstránenie tukového prolapsu orbity
5c750.a↔	Sek.zav.alopl.š.u afak.oka:zav.cps.fix.šoš.zad.kom,m-f,i-o.š.	Kc2800	Vertikálne predĺženie horného viečka Z-plastikou
5c750.b↔	Sek.zav.alopl.š.u afak.oka:zav.sulc.fix.š.zad.kom,m-f,i-o.š.	Kc2801	Vertikálne predĺženie horného viečka transplantátom
5c750.c↔	Sek.zav.alopl.š.u afak.oka:zav.skléro fix.š.zad.kom,m-f,i-o.š.	Kc2802	Vertik.predl.horného viečka reces.retrak.horného viečka
5c750.d↔	Sek.zav.alopl.š.u afak.oka:zav.šoš.zad.k,b.bližš.urč.,m-f,i-o.š.	Kc2803	Vertik.predl.horného viečka ektóm.Muller.svalov [m.tar.super.]
5c750.e↔	Sek.zav.alopl.š.u afak.oka:zav.cps.fix.š.zad.kom,intra-okul.š.	Kc280x	Vertikálne predĺženie horného viečka, ostatné
5c750.f↔	Sek.zav.alopl.š.u afak.oka:zav.sulc.fix.šoš.zad.kom,i-o.šoš.	Kc281	Vertikálne predĺženie dolného viečka
5c750.g↔	Sek.zav.alopl.š.u afak.oka:zav.skléro fix.š.zad.kom,i-o.š.	Kc28x	Vertikálne predĺženie viečka, ostatné
5c750.h↔	Sek.zav.alopl.š.u afak.oka:zav.šoš.zad.kom.b.bližš.urč,i-o.š.	Kc521	Operácie pterygia s plastikou spojovky
5c750.x↔	Sek.zav.aloplast.šošovky u afakického oka:ost.	Kc522	Operácie pterygia s fototerapeutickou keratotómiou
5c751.0↔	Zavedenie alopl.šoš. u fakick.oka bez impl.aloplast.šoš.	Kc523	Operácie pterygia s medikamentóznou profylaxiou recidívy
5c751.5↔	Zav.alopl.šoš.u fakick.oka:zav.o kom.uhol sa opier.š.pred.kom	Kc524	Excízia pter.s inou (násl.)plas.alebo voľným transpl.
5c751.6↔	Zav.alopl.šoš.u fakick.oka:zav.na iris fix.š.pred.kom.	Kc54x	Inercia keratoprotézy
5c751.7↔	Zav.alopl.šoš.u fakick.oka:zaved.inej šoš.pred.kom.	Kc54x	Transplantácia rohovky a keratoprotetika, ostatné
5c751.8↔	Zav.alopl.šoš.u fak.oka:zav.inej šoš.pred.kom.b.bližš.urč.	Kc551	Fotorefrakčná keratoplastika a iná rekonštrukcia rohovky
5c751.a↔	Zav.alopl.šoš.u fak.oka:zav.cps.fix.š.zad.kom.,mono-fok,i-o.š.	Kc552	Keratomileusis rohovky
5c751.b↔	Zav.alopl.šoš.u fakick.oka:zav.sulc.fix.šoš.zad.kom,m-f,i-o.š.	Kc553	Keratomileusis rohovky in-situ
5c751.c↔	Zav.alopl.šoš.u fak.oka:zav.skléro fix.š.zad.kom,m-f,i-o.š.	Kc554	Keratofakia rohovky
5c751.d↔	Zav.alopl.šoš.u fak.oka:zav.šoš.zad.kom,m-f,intra-okul.š.	Kc555	Epikeratofakia rohovky
5c751.e↔	Zav.alopl.š.u fak.oka:zav.cps.fix.š.zad.kom.osob.forma i-o.š.	Kc55x	Refrakčná keratoplastika a iná rekonštrukcia rohovky, ostatné
5c751.f↔	Zav.alopl.šoš.u fak.oka:zav.sulc.fix.š.zad.kom,i-o.š.	Kc7205	Intrak.ex.šoš:skléro-kor:zav.o pred.u sa opier.šoš.pred.kom
5c751.g↔	Zav.alopl.šoš.u fak.oka:zav.skléro fix.š.zad.kom,i-o.š.	Kc7206	Intrak.ex.šoš:skléro-kor:zaved.na dúh.fix.šoš.pred.komory
5c751.h↔	Zav.alopl.šoš.u fak.oka:zav.š.zad.kom.b.bližš.urč.,i-o.š.	Kc7207	Intrakaps.ex.šoš:skléro-kor: zaved.inej šoš.pred.kom.

Kc720a	Intrak.ex.šoš:sklerok:zav.na cps.fix.šoš.zad.k.,monofok.,i-o.š	Kc72xh	Ost.int.ext.šoš.so zav.int.šoš.bez bliž.urč.osob.formy int.šoš.
Kc720b	Intrak.ex.šoš:skléro-kor:zav.na sulc.fix.š.zad.k.,monof.i-o.š	Kc7425	Extr.lux.š.zo sklovca:zav.o kom.uhol sa opier.šoš.pred.kom.
Kc720c	Intrak.ex.šoš:sklerok:zav.na skléru fix.š.zad.k,m-f,i-o.š	Kc7426	Extr.luxov.šoš.zo sklovca:zav.na iris fix.šoš.pred.kom.
Kc720d	Intrak.ex.šoš:sklerok:zav.šoš.zad.kom.b.bližš.urč,m-f,i-o.š	Kc7427	Extr.lux.šoš.zo sklovca:zaved.inej šoš.pred.kom.
Kc720e	Intrak.ex.šoš:sklerok:zav.cps.fix.šoš.zad.kom,i-o(v.o.)šoš	Kc7428	Extrakcia lux.š.zo sklovca:zav.š.pred.kom.bez bližš.urč.
Kc720f	Intrak.ex.šoš:skléro-kor:zav.sulc.fix.š.zad.kom,i-o.(v.o.)š.	Kc742a	Extr.lux.šoš.zo sklovca:zav.cps.fix.šoš.zad.k,m-f,intra-okul.š
Kc720g	Intrak.ex.šoš:skléro-kor:zav.s.f.š.z.k.,i.o.(v.o.)šoš	Kc742b	Extr.lux.š.zo sklovca:zav.na sulc.fix.šoš.zad.k,m-f,i-o.š
Kc720h	Intrak.ex.šoš:sklerok:zav.šoš.zad.kom.b.bližš.u,i-o.(v.o.)š.	Kc742c	Extr.lux.š.zo sklovca:zav.na skléru fix.š.zad.k,monofok,i-o.š.
Kc7215	Intrak.ex.šoš:korneál:zav.uhol kom.sa opier.š.pred.kom.	Kc742d	Extr.lux.š.zo sklovca:zav.šoš.zad.kom.b.bližš.urč.,m-f,i-o.š.
Kc721a	Intrak.ex.šoš:korneál:zav.cps.fix.š.zad.kom.,monofok.,i-o.š.	Kc742e	Extr.lux.š.zo sklovca:zaved.na cps.fix.š.zad.kom,i-o.š.
Kc721b	Intrak.ex.šoš:šovky:korneál:zav.sulc.fix.š.zad.kom.,m-f.,i-o.šoš.	Kc742f	Extr.lux.š.zo sklovca:zav.na sulc.fix.š.zad.kom,i-o.š.
Kc721c	Intrak.ex.šoš:korneál:zav.skléru fix.š.zad.kom,m-f,i-o.š	Kc742g	Extr.lux.š.zo sklovca:zav.na skléru fix.š.zad.kom,i-o.š.
Kc721d	Intrak.ex.šoš:korneál:zav.š.zad.kom.b.bližš.u.,m-f,i-o.š.	Kc742h	Extr.lux.š.zo sklovca:zav.š.zad.kom.b.bližš.urč.,i-o.š.
Kc721e	Intrakaps.ex.šoš:korneál:zav.cps.fix.š.zad.kom,intra-okul.š.	Kc74x5	Iné ost.ext.šoš.so zav.o kom.uhol sa opie.šoš.pred.kom.
Kc721f	Intrak.ex.šoš:korneál:zav.sulc.fix.š.zad.kom,i-o.š.	Kc74x6	Iné ost.ext.šoš.so zav.na iris fix.šoš.pred.kom.
Kc721g	Intrak.ex.šoš:korneál:zav.na skléru.fix.š.zad.kom,i-o.š.	Kc74x7	Iné ostatné extr.šovov.so zaved.inej šošovky prednej komory
Kc721h	Intrak.ex.šoš:korneál:zav.šoš.zad.kom,osobit.f.intraokul.šoš	Kc74x8	Iné ost.ext.šoš.so zav.inej šoš.pred.kom.bez bliž.urč.
Kc72x5	Ost.int.ext.šoš.so zav.na uhol kom.sa opie.fix.šoš.pred.kom.	Kc74x9	Iné ostatné extr.šovov.so zaved.viac.aloplas.šovov.
Kc72x6	Ost.int.ext.šoš.so zav.na iris fix.šoš.pred.kom.	Kc74xa	Iné ost.ext.šoš.so zav.na kap.fix.šoš.zad.kom.
Kc72x7	Ostatné intrakap.extr.šovovky so zaved.inej šošovky prednej komory	Kc74xb	Iné ost.ext.šoš.so zav.na sulc.fix.šoš.zad.kom.mon.int.šoš.
Kc72x8	Ost.int.ext.šoš.so zav.šoš.pred.kom.bez bliž.urč.	Kc74xc	Iné ost.ext.šoš.so zav.na skl.fix.šoš.zad.kom.mon.int.šoš.
Kc72x9	Ostatné intrakap.extr.šovovky so zaved.viac.aloplas.šovov.	Kc74xd	Iné ost.ext.šoš.so zav.šoš.zad.kom.bez bliž.urč.mon.int.šoš.
Kc72xa	Ost.int.ext.šoš.so zav.na kap.fix.šoš.zad.kom.mon.int.šoš.	Kc74xe	Iné ost.ext.šoš.so zav.na kap.fix.šoš.zad.kom.osob.forma int.šoš.
Kc72xb	Ost.int.ext.šoš.so zav.na sulc.fix.šoš.zad.kom.mon.int.šoš.	Kc74xf	Iné ost.ext.šoš.so zav.na sulc.fix.šoš.zad.kom.osob.forma int.šoš.
Kc72xc	Ost.int.ext.šoš.so zav.na skl.fix.šoš.zad.kom.mon.int.	Kc74xg	Iné ost.ext.šoš.so zav.na skl.fix.šoš.zad.kom.osob.forma int.šoš.
Kc72xd	Ost.int.ext.šoš.so zav.šoš.zad.kom.bez bliž.urč.mon.int.šoš.	Kc74xh	Iné ost.ext.šoš.so zav.šoš.zad.kom.bez bliž.urč.osob.forma int.šoš.
Kc72xe	Ost.int.ext.šoš.so zav.na kap.fix.šoš.zad.kom.osob.formy int.šoš.	Kz1104†	Použitie excimer-lasera
Kc72xf	Ost.int.ext.šoš.so zav.na sulc.fix.šoš.zad.kom.osob.formy int.šoš.		
Kc72xg	Ost.int.ext.šoš.so zav.na skl.fix.šoš.zad.kom.osob.formy int.šoš.		

Výkon C20-13

5c401↔ OP odstránenie cudzieho telesa zo spojovky incíziou

5c40x↔ OP odstránenie cudzieho telesa zo spojovky,ostatné

Výkon C20-14

5c420.0↔ Transplant.spojovky/kmeň.buniek limbusu z ipsilaterál.oka
 5c420.1↔ Transplant.spojovky/kmeň.buniek limbusu z kontralater.oka
 5c421↔ Plastika spojovky transplantáciou z nosovej sliznice
 5c422↔ Plastika spojovky transplantáciou z ústnej sliznice

5c54x↔ Transplantácia rohovky a keratoprotetika, ostatné
 5c557↔ Implant.prstenc.segmentu do rohovky, intrastromál.
 Kc54x Transplantácia rohovky a keratoprotetika, ostatné

Výkon C20-15

5c221↔ Mediálna kantomexia
 5c423↔ Tenoplastika spojovky
 5c530.1↔ Deštrukcia chorého tkaniva rohovky laserokoaguláciou
 5c532.0↔ Superficiálna keratotómia chor.tk.rohovky
 5c532.1↔ Keratotómia chor.tkaniva rohovky s EDTA
 5c532.x↔ Keratotómia chor.tkaniva rohovky, ostatné
 5c533↔ Fototerapeutická exc. a deštrukcia chor.tk.rohovky
 5c544↔ Inercia keratoprotézy
 5c550.0↔ Radiálna keratotómia rohovky
 5c550.1↔ Keratotómia rohovky nie radiálna
 5c550.x↔ Keratotómia rohovky, ostatné
 5c551↔ Fotorefrakč.keratoplastika a iná rekonštr.rohovky
 5c552↔ Keratomileusis rohovky
 5c553↔ Keratomileusis rohovky in-situ
 5c554↔ Keratofakia rohovky
 5c555↔ Epikeratofakia rohovky
 5c556↔ Lasero-termo-keratoplastika rohovky
 5c55x↔ Refrakč.keratoplastika a iná rekonštr.rohovky, ostatné
 5c590↔ Tetovácia rohovky
 5c591↔ Prekrytie rohovky spojovkou
 5c592↔ Prekrytie rohovky amniotickou membránou
 5c595↔ Odstránenie keratoprotézy rohovky
 5c652↔ Excízia chorého tkaniva skléry
 5c674↔ Uvoľnenie zadných synechií medzi dúhovkou a šošovkou
 5c681.3↔ Revízia sutúry skléry
 5c681.x↔ Sutúra skléry, ostatné

5c682.1↔ Zosilnenie oslab.miesta skléry s pou.aloplast.mat.
 5c682.2↔ Zosilnenie skléry s pou.aloplast.mat.[skleroplastika]
 5c68x↔ Ostatné operácie na sklére
 5c693↔ Exci.epit.vrastania na sklére,pred.oč.kom.,dúh. a corp.cili.
 5c695↔ Odstr.šva na sklére,pred.oč.kom.,dúh. a corp.ciliare
 5c69x↔ Iné OP na sklére,pred.oč.kom.,dúh. a corp.ciliare, ost.
 5c710↔ Laserová politúra vnútroočnej šošovky
 5c711↔ Chirurgická kapsulotómia šošovky
 5c712↔ Kapsulotómia šošovky laserom
 5c713↔ Odsatie vyzrenej šošovky
 5c714.10↔ Chir.kapsulotómia sek.katarakty bez uvoľn.zrastov s dúhov.
 5c714.11↔ Chir.kapsulotómia sek.katarakty s uvoľn.zrastov s dúhovkou
 5c714.20↔ Chir.kapsulotóm.sek.katar.via pars plana b.uvoľ.zrast.s dúh.
 5c714.21↔ Chir.kapsulotóm.sek.katar.via pars plana s uvoľn.zrast.s dúh.
 5c715.0↔ Chir.kapsulektómia sek.katar.bez uvoľn.zrast.s dúhov.
 5c715.1↔ Chir.kapsulektómia sek.katar.s uvoľn.zrastov s dúhovkou
 5c716.1↔ Chir.vyčistenie zad.púzdra sek.katar.s uvoľn.zrastov s dúh.
 5c716.2↔ Chir.vyčist.zad.púzdra sek.katarakty,bez uvoľn.zrastov s dúh.
 5c71x↔ Kapsulotomia šošovky,ostatné
 5c720.0↔ Intrakapsul.extr.šoš:skléro-korneálne:bez imp.alopl.šoš.
 5c720.5↔ Intrak.ex.šoš:skléro-kor:zav.o pred.u.sa opier.šoš.pred.kom
 5c720.6↔ Intrak.ex.šoš:skléro-kor:zaved.na dúh.fix.šoš.pred.komory
 5c720.7↔ Intrakapsul.ex.šoš:skléro-kor: zaved.inej šoš.pred.kom.
 5c720.8↔ Intrakapsul.extrak.šoš:skléro-kor:bez.bliž.urč.
 5c720.a↔ Intrak.ex.šoš:sklerok:zav.na cps.fix.šoš.zad.k.,monofok.,i-o.š
 5c720.b↔ Intrak.ex.šoš:skléro-kor:zav.na sulc.fix.š.zad.k.,monof.i-o.š

5c720.c↔	Intrak.ex.šoš:sklerok:zav.na sklérú fix.š.zad.k,m-f,i-o.š	5c74x.b↔	Iné ost.extrakcie.šoš:zav.na sulc.fix.š.zad.kom,m-f,i-o.š.
5c720.d↔	Intrak.ex.šoš:sklerok:zav.šoš.zad.kom.b.bližš.urč.,m-f,i-o.š	5c74x.c↔	Iné ost.extr.šoš:zav.na sklérú fix.š.zad.kom,m-f,i-o.š.
5c720.e↔	Intrak.ex.šoš:sklerok:zav.cps.fix.šoš.zad.kom,i-o(v.o.)šoš	5c74x.d↔	Iné ost.extr.šoš:zav.š.zad.kom.bez bližš.urč.,m-f,i-o.š.
5c720.f↔	Intrak.ex.šoš:skléro-kor:zav.sulc.fix.š.zad.kom,i-o.(v.o.)š	5c74x.e↔	Iné ost.ex.š:zav.na cps.fix.š.zad.kom.osob.f.intra-okul.š.
5c720.g↔	Intrak.ex.šoš:skléro-kor:zav.s.f.š.z.k.i.o.(v.o.)šoš	5c74x.f↔	Iné ost.extr.šošoviek:zav.na sulcus.fix.š.zad.kom,i-o.š.
5c720.h↔	Intrak.ex.šoš:sklerok:zav.šoš.zad.kom.b.bližš.u,i-o.(v.o.)š	5c74x.g↔	Iné ost.extr.šoš:zav.na sklérú fix.š.zad.kom,i-o.š
5c720.x↔	Intrakapsul.extrakcia šoš:skléro-korneál:ost.	5c74x.h↔	Iné ost.extr.šoš:zav.š.zad.kom.b.bližš.urč.,i-o.š.
5c721.0↔	Intrakaps.extr.šošovky:korneálne:bez impl.aloplast.šoš.	5c74x.x↔	Iné ostatné extrakcie šošoviek,ost.
5c721.5↔	Intrak.ex.šoš:korneál:zav.uhol kom.sa opier.š.pred.kom.	5c750.0↔	Sek.zavedenie aloplast.š. u afak.oka:bez impl.alopl.š
5c721.a↔	Intrak.ex.šoš:korneál:zav.cps.fix.š.zad.kom.,monofok.,i-o.š.	5c750.5↔	Sek.zav.alopl.š.u afak.oka:zav.o kom.uhol sa opier.š.pred.kom
5c721.b↔	Intrak.ex.šošovky:korneál:zav.sulc.fix.š.zad.kom.,m-f,i-o.šoš.	5c750.6↔	Sek.zav.alopl.š.u afak.oka:zav.na iris fix.š.pred.kom.
5c721.c↔	Intrak.ex.šoš:korneál:zav.sklérú fix.š.zad.kom,m-f,i-o.š	5c750.7↔	Sek.zav.alopl.š.u afak.oka:zav.inej šoš.pred.komory
5c721.d↔	Intrak.ex.šoš:korneál:zav.š.zad.kom.b.bližš.u.,m-f,i-o.š.	5c750.8↔	Sek.zav.alopl.š.u afak.oka:zav.šoš.pred.kom.b.bližš.urč.
5c721.e↔	Intrakaps.ex.šoš:korneál:zav.cps.fix.š.zad.kom,intra-okul.š.	5c750.a↔	Sek.zav.alopl.š.u afak.oka:zav.cps.fix.šoš.zad.kom,m-f,i-o.š.
5c721.f↔	Intrak.ex.šoš:korneál:zav.sulc.fix.š.zad.kom,i-o.š.	5c750.b↔	Sek.zav.alopl.š.u afak.oka:zav.sulc.fix.š.zad.kom,m-f,i-o.š.
5c721.g↔	Intrak.ex.šoš:korneál:zav.na sklérú fix.š.zad.kom,i-o.š.	5c750.c↔	Sek.zav.alopl.š.u afak.oka:zav.sklérú fix.š.zad.kom,m-f,i-o.š.
5c721.h↔	Intrak.ex.šoš:korneál:zav.šoš.zad.kom.osobit.f.intraokul.šoš	5c750.d↔	Sek.zav.alopl.š.u afak.oka:zav.šoš.zad.k.b.bližš.urč.,m-f,i-o.š.
5c721.x↔	Intrakapsulárna extr.šoš:korneálne:ost.	5c750.e↔	Sek.zav.alopl.š.u afak.oka:zav.cps.fix.š.zad.kom,intra-okul.š.
5c72x.0↔	Ost.intrakapsulár. extr.šoš:bez impl.alopl.šoš.	5c750.f↔	Sek.zav.alopl.š.u afak.oka:zav.sulc.fix.šoš.zad.kom,i-o.šoš.
5c72x.5↔	Ost.intrak.ex.šoš:so zav.na uh.kom.sa opier.fix.šoš.pred.kom	5c750.g↔	Sek.zav.alopl.š.u afak.oka:zav.sklérú fix.š.zad.kom,i-o.š.
5c72x.6↔	Ost.intrak.ex.šoš:so zav.na iris fix.šoš.pred.kom.	5c750.h↔	Sek.zav.alopl.š.u afak.oka:zav.šoš.zad.kom.b.bližš.urč.,i-o.š.
5c72x.7↔	Ostatné intrak.ex.šoš:so zavedením inej šošovky pred.kom.	5c750.x↔	Sek.zav.aloplast.šošovky u afakického oka:ost.
5c72x.8↔	Ost.intrak.ex.šoš:so zav.šoš.pred.kom.bez bližš.urč.	5c751.0↔	Zavedenie alopl.šoš. u fatic.oka:bez impl.aloplast.šoš.
5c72x.9↔	Ost.intrak.ex.šoš:so zav.viac.aloplast.šoš.	5c751.5↔	Zav.alopl.šoš.u fatic.oka:zav.o kom.uhol sa opier.š.pred.kom
5c72x.a↔	Ost.intrak.ex.šoš:so zav.na kaps.fix.šoš.zad.k,m-f,i-o.š.	5c751.6↔	Zav.alopl.šoš.u fatic.oka:zav.na iris fix.š.pred.kom.
5c72x.b↔	Ost.intrak.ex.šoš:so zav.na sulc.fix.šoš.zad.k,m-f,i-o.š.	5c751.7↔	Zav.alopl.šoš.u fatic.oka:zaved.inej šoš.pred.kom.
5c72x.c↔	Ost.intrak.ex.šoš:so zav.na sklérú fix.šoš.z.k.monofok,i-o.š.	5c751.8↔	Zav.alopl.šoš.u fak.oka:zav.inej šoš.pred.kom.b.bližš.urč.
5c72x.d↔	Ost.intrak.ex.šoš:so zav.šoš.zad.kom.b.bližš.u.,m-f,i-o.š.	5c751.a↔	Zav.alopl.šoš.u fak.oka:zav.cps.fix.š.zad.kom.,mono-fok,i-o.š.
5c72x.e↔	Ost.intrak.ex.šoš:so zav.na kaps.fix.šoš.zad.kom,i-o.š.	5c751.b↔	Zav.alopl.šoš.u fatic.oka:zav.sulc.fix.šoš.zad.kom,m-f,i-o.š.
5c72x.f↔	Ost.intrak.ex.šoš:zav.sulc.fix.š.zad.kom.osob.f.intra-ok.šoš.	5c751.c↔	Zav.alopl.šoš.u fak.oka:zav.sklérú fix.š.zad.kom,m-f,i-o.š.
5c72x.g↔	Ost.intrak.ex.šoš:zav.na sklérú fix.šoš.zad.kom,i-o.š.	5c751.d↔	Zav.alopl.šoš.u fak.oka:zav.šoš.zad.kom,m-f,intra-okul.š.
5c72x.h↔	Ost.intrakapsul.ex.šoš:zav.i-o.š.b.bližš.u.osob.forma i-o.š.	5c751.e↔	Zav.alopl.š.u fak.oka:zav.cps.fix.š.zad.kom.osob.forma i-o.š.
5c72x.x↔	Ostatné intrakapsulárne extrakcie šošovky	5c751.f↔	Zav.alopl.šoš.u fak.oka:zav.sulc.fix.š.zad.kom,i-o.š.
5c740.0↔	Extrakcie šošoviek nad pars plana:bez impl.alopl.šoš.	5c751.g↔	Zav.alopl.šoš.u fak.oka:zav.sklérú fix.š.zad.kom,i-o.š.
5c740.5↔	Extr.šoš.nad pars plana:zav.o kom.uhol sa opier.š.pred.kom.	5c751.h↔	Zav.alopl.šoš.u fak.oka:zav.š.zad.kom.b.bližš.urč.,i-o.š.
5c740.6↔	Extr.š.nad pars plana:zav.na iris fix.šoš.pred.kom.	5c751.x↔	Zavedenie aloplast.šošovky u fatického oka,ost.
5c740.7↔	Extrakcie š.nad pars plana:zav.inej šoš.pred.kom.	5c752.0↔	Výmena aloplast.šoš.bez impl.alopl.šoš.
5c740.8↔	Extr.š.nad pars plana:zaved.šoš.pred.komory bez bližš.urč.	5c752.5↔	Výmena alopl.šoš:zav.na cps.fix.šoš.pred.komory
5c740.a↔	Extr.š.nad pars plana:zav.na cps.fix.š.zad.kom,m-f,i-o.š.	5c752.6↔	Výmena alopl.šoš:zav.na iris fix.šoš.prednej kom.
5c740.b↔	Extr.š.nad pars plana:zav.na sulc.fix.š.zad.kom,m-f,i-o.š	5c752.7↔	Výmena alopl.šoš:zav.inej šošovky prednej komory
5c740.c↔	Extr.š.nad pars plana:zav.na sklérú fix.š.zad.kom,m-f,i-o.š.	5c752.8↔	Výmena alopl.šoš:zaved.šoš.pred.kom.b.bližš.urč.
5c740.d↔	Extr.š.nad pars plana:zav.š.zad.kom.b.bližš.urč.,m-f,i-o.š.	5c752.a↔	Výmena alopl.šoš:zav.na cps.fix.šoš.zadnej kom.
5c740.e↔	Extr.š.nad pars plana:zav.na cps.fix.š.zad.kom,intra-okul.š.	5c752.b↔	Výmena alopl.šoš:zav.na sulc.fix.šoš.zad.kom,m-f,i-o.š.
5c740.f↔	Ext.š. nad pars plana:zav.na sulc.fix.š.zad.kom,i-o.š.	5c752.c↔	Výmena alopl.šoš:zav.na sklérú fix.š.zad.kom,m-f,i-o.š.
5c740.g↔	Extr.š.nad pars plana:zav.na sklérú fix.š.zad.kom,i-o.š.	5c752.d↔	Výmena alopl.šoš:zav.šoš.zad.kom.b.bližš.urč.,m-f,i-o.š.
5c740.h↔	Extr.š.nad pars plana:zav.šoš.zad.kom.b.bližš.urč.,i-o.š.	5c752.e↔	Výmena alopl.šoš:zav.cps.fix.š.zad.kom.,osob.forma i-o.š.
5c740.x↔	Extrakcie šošoviek nad pars plana,ostatné	5c752.f↔	Výmena alopl.šoš:zav.sulc.fix.š.zad.kom.,i-o.š.
5c741.0↔	Extr.luxovanej šoš.z pred.kom:bez impl.aloplast.šoš.	5c752.g↔	Výmena alopl.šoš:zav.sklérú fix.š.zad.kom.,i-o.š.
5c741.x↔	Extrakcia lux.šoš.z prednej.komory,ost.	5c752.h↔	Výmena alopl.šoš:zaved.š.zad.kom.b.bližš.urč.,i-o.š.
5c742.0↔	Extr.lux.šoš.zo sklovca:bez impl.alogén.šoš.	5c752.x↔	Výmena aloplastickej šošovky, ostatné
5c742.5↔	Extr.lux.š.zo sklovca:zav.o kom.uhol sa opier.šoš.pred.kom.	5c75x↔	Sekund.zavedenie a výmena aloplast.šošovky,ostatné
5c742.6↔	Extr.luxov.šoš.zo sklovca:zav.na iris fix.šoš.pred.kom.	5c760↔	Revízia aloplastickej šošovky prednej komory
5c742.7↔	Extr.lux.šoš.zo sklovca:zaved.inej šoš.pred.kom.	5c761↔	Revízia aloplastickej šošovky zadnej komory
5c742.8↔	Extrakcia lux.š.zo sklovca:zav.š.pred.kom.bez bližš.urč.	5c762↔	Odstránenie aloplastickej šošovky prednej komory
5c742.a↔	Extr.lux.šoš.zo sklovca:zav.cps.fix.šoš.zad.k,m-f,intra-okul.š	5c76x↔	Revízia a odstránenie aloplastickej šošovky,ostatné
5c742.b↔	Extr.lux.š.zo sklovca:zav.na sulc.fix.šoš.zad.k,m-f,i-o.š	5c790↔	Zavedenie kapsulu vystužujúceho prstenca na šošovke
5c742.c↔	Extr.lux.š.zo sklovca:zav.na sklérú fix.š.zad.k.monofok,i-o.š.	5c79x↔	Iné operácie na šošovke,ostatné
5c742.d↔	Extr.lux.š.zo sklovca:zav.šoš.zad.kom.b.bližš.urč.,m-f,i-o.š.	5z110.4†	Použitie excimer-lasera
5c742.e↔	Extr.lux.š.zo sklovca:zaved.na cps.fix.š.zad.kom,i-o.š.	5z110.6†	Použitie Neodym-YAG-lasera
5c742.f↔	Extr.lux.š.zo sklovca:zav.na sulc.fix.š.zad.kom,i-o.š.	Kc221	Mediálna kantopexia
5c742.g↔	Extr.lux.š.zo sklovca:zav.na sklérú fix.š.zad.kom,i-o.š.	Kc234	Korek.oper.entr.a extr.transpl.alebo implan.
5c742.h↔	Extr.lux.š.zo sklovca:zav.š.zad.kom.b.bližš.urč.,i-o.š.	Kc240	Resekcia tarsu pri blefaroptóze
5c742.x↔	Iné extr.šoš:odstr.lux.šoš.zo skl:ost.	Kc242	Resekcia levatora aponeurózy pri blefaroptóze
5c74x.0↔	Iné ost.extrakcie šošoviek:bez impl.alopl.šoš.	Kc270	Elevácia obočia
5c74x.5↔	Iné ost.extr.šoš:zaved.o komor.uhol sa opier.šoš.pred.kom.	Kc271	Blefaroplastika horného viečka
5c74x.6↔	Iné ost.extrakcie šošoviek:zaved.na iris fix.šoš.pred.kom.	Kc272	Blefaroplastika dolného viečka
5c74x.7↔	Iné ost.extrakcie šošoviek:zav.inej šoš.pred.kom.	Kc544	Inercia keratoprotézy
5c74x.8↔	Iné ost.extr.šoš:zav.inej šoš.pred.kom.bez bližš.urč.	Kc551	Fotorefrakčná keratoplastika a iná rekonštrukcia rohovky
5c74x.9↔	Iné ost.extrakcie šošoviek:zav.viac.aloplast.šoš.	Kc552	Keratomileusis rohovky
5c74x.a↔	Iné ost.extrakcie šoš:zav.na cps.fix.šoš.zad.kom.	Kc553	Keratomileusis rohovky in-situ

Kc554	Keratofakia rohovky	Kc72xe	Ost.int.ext.šoš.so zav.na kap.fix.šoš.zad.kom.osob.formy int.šoš.
Kc555	Epikeratofakia rohovky	Kc72xf	Ost.int.ext.šoš.so zav.na sul.fix.šoš.zad.kom.osob.formy int.šoš.
Kc55x	Refrakčná keratoplastika a iná rekonštrukcia rohovky, ostatné	Kc72xg	Ost.int.ext.šoš.so zav.na skl.fix.šoš.zad.kom.osob.formy int.šoš.
Kc7205	Intrak.ex.šoš:skléro-kor:zav.o pred.u.sa opier.šoš.pred.kom	Kc72xh	Ost.int.ext.šoš.so zav.int.šoš.bez bliž.urč.osob.formy int.šoš.
Kc7206	Intrak.ex.šoš:skléro-kor:zaved.na dúh.fix.šoš.pred.komory	Kc7425	Extr.lux.š.zo sklovca:zav.o kom.uhol sa opier.šoš.pred.kom.
Kc7207	Intrakaps.ex.šoš:skléro-kor: zaved.inej šoš.pred.kom.	Kc7426	Extr.luxov.šoš.zo sklovca:zav.na iris fix.šoš.pred.kom.
Kc720a	Intrak.ex.šoš:sklerok:zav.na cps.fix.šoš.zad.k.,monofok.,i-o.š	Kc7427	Extr.lux.šoš.zo sklovca:zaved.inej šoš.pred.kom.
Kc720b	Intrak.ex.šoš:skléro-kor:zav.na sulc.fix.š.zad.k.,monof.i-o.š	Kc7428	Extrakcia lux.š.zo sklovca:zav.š.pred.kom.bez bližš.urč.
Kc720c	Intrak.ex.šoš:sklerok:zav.na sklérú fix.š.zad.k,m-f,i-o.š	Kc742a	Extr.lux.šoš.zo sklovca:zav.cps.fix.šoš.zad.k,m-f,intra-okul.š
Kc720d	Intrak.ex.šoš:sklerok:zav.šoš.zad.kom.b.bližš.urč,m-f,i-o.š	Kc742b	Extr.lux.š.zo sklovca:zav.na sulc.fix.šoš.zad.k,m-f,i-o.š
Kc720e	Intrak.ex.šoš:sklerok:zav.cps.fix.šoš.zad.kom,i-o.(v.o.)šoš	Kc742c	Extr.lux.š.zo sklovca:zav.na sklérú fix.š.zad.k,monofok,i-o.š.
Kc720f	Intrak.ex.šoš:skléro-kor:zav.sulc.fix.š.zad.kom,i-o.(v.o.)š.	Kc742d	Extr.lux.š.zo sklovca:zav.šoš.zad.kom.b.bližš.urč.,m-f,i-o.š.
Kc720g	Intrak.ex.šoš:skléro-kor:zav.s.f.š.z.k.,i.o.(v.o.)šoš	Kc742e	Extr.lux.š.zo sklovca:zaved.na cps.fix.š.zad.kom,i-o.š.
Kc720h	Intrak.ex.šoš:sklerok:zav.šoš.zad.kom.b.bližš.u,i-o.(v.o.)š.	Kc742f	Extr.lux.š.zo sklovca:zav.na sulc.fix.š.zad.kom,i-o.š.
Kc7215	Intrak.ex.šoš:korneál:zav.uhol kom.sa opier.š.pred.kom.	Kc742g	Extr.lux.š.zo sklovca:zav.na sklérú fix.š.zad.kom,i-o.š.
Kc721a	Intrak.ex.šoš:korneál:zav.cps.fix.š.zad.kom.,monofok.,i-o.š.	Kc742h	Extr.lux.š.zo sklovca:zav.š.zad.kom.b.bližš.urč.,i-o.š.
Kc721b	Intrak.ex.šoš:korneál:zav.sulc.fix.š.zad.kom.,m-f,i-o.šoš.	Kc74x5	Iné ost.ext.šoš.so zav.o kom.uhol sa opie.šoš.pred.kom.
Kc721c	Intrak.ex.šoš:korneál:zav.sklérú fix.š.zad.kom,m-f,i-o.š	Kc74x6	Iné ost.ext.šoš.so zav.na iris fix.šoš.pred.kom.
Kc721d	Intrak.ex.šoš:korneál:zav.š.zad.kom.b.bližš.u.,m-f,i-o.š.	Kc74x7	Iné ostatné extr.šošov.so zaved.inej šošovky prednej komory
Kc721e	Intrakaps.ex.šoš:korneál:zav.cps.fix.š.zad.kom,intra-okul.š.	Kc74x8	Iné ost.ext.šoš.so zav.inej šoš.pred.kom.bez bliž.urč.
Kc721f	Intrak.ex.šoš:korneál:zav.sulc.fix.š.zad.kom,i-o.š.	Kc74x9	Iné ostatné extr.šošov.so zaved.viac.aloplas.šošov.
Kc721g	Intrak.ex.šoš:korneál:zav.na sklérú fix.š.zad.kom,i-o.š.	Kc74xa	Iné ost.ext.šoš.so zav.na kap.fix.šoš.zad.kom.
Kc721h	Intrak.ex.šoš:korneál:zav.šoš.zad.kom.osobit.f.intraokul.šoš	Kc74xb	Iné ost.ext.šoš.so zav.na sulc.fix.šoš.zad.kom.mon.int.šoš.
Kc72x5	Ost.int.ext.šoš.so zav.na uhol kom.sa opie.fix.šoš.pred.kom.	Kc74xc	Iné ost.ext.šoš.so zav.na skl.fix.šoš.zad.kom.mon.int.šoš.
Kc72x6	Ost.int.ext.šoš.so zav.na iris fix.šoš.pred.kom.	Kc74xd	Iné ost.ext.šoš.so zav.šoš.zad.kom.bez bliž.urč.mon.int.šoš.
Kc72x7	Ostatné intrakap.extr.šošovky so zaved.inej šošovky prednej komory	Kc74xe	Iné ost.ext.šoš.so zav.na kap.fix.šoš.zad.kom.osob.forma int.šoš.
Kc72x8	Ost.int.ext.šoš.so zav.šoš.pred.kom.bez bliž.urč.	Kc74xf	Iné ost.ext.šoš.so zav.na sulc.fix.šoš.zad.kom.osob.forma int.šoš.
Kc72x9	Ostatné intrakap.extr.šošovky so zaved.viac.aloplas.šošov.	Kc74xg	Iné ost.ext.šoš.so zav.na skl.fix.šoš.zad.kom.osob.forma int.šoš.
Kc72xa	Ost.int.ext.šoš.so zav.na kap.fix.šoš.zad.kom.mon.int.šoš.	Kc74xh	Iné ost.ext.šoš.so zav.šoš.zad.kom.bez bliž.urč.osob.forma int.šoš.
Kc72xb	Ost.int.ext.šoš.so zav.na sulc.fix.šoš.zad.kom.mon.int.šoš.	Kz1104‡	Použitie excimer-lasera
Kc72xc	Ost.int.ext.šoš.so zav.na skl.fix.šoš.zad.kom.mon.int.		
Kc72xd	Ost.int.ext.šoš.so zav.šoš.zad.kom.bez bliž.urč.mon.int.šoš.		

ADRG C60 Akútne a ťýké infekcie oka

HDg v tabu ke C60-1

DRG C60Z Akútne a ťýké infekcie oka**Hlavná diagnóza C60-1**

A18.5	Tuberkulóza oka	H05.0	Akútny zápal očnice
A50.3	Neskorá vrodená syfilitická okulopatia	H16.0	Vred rohovky[ulcus corneae]
A54.3	Gonokoková infekcia oka	H16.3	Intersticiálna a hlboká keratitída
A71.0	Trachóm,začiatkové štádium	H16.8	Iná keratitída
A71.1	Trachóm,aktívne štádium	H44.0	Hnisová endoftalmitída
A71.9	Trachóm,bližšie neurčený	H44.1	Iná endoftalmitída
B00.5	Očná infekcia herpetickým vírusom	T86.83	Zlyhanie a odvrhnutie transplantovanej rohovky oka
B02.3	Zosterová choroba oka		

ADRG C61 Neuro-oftalmologické a cievne ochorenia oka

HDg v tabu ke C61-1

DRG C61Z Neuro-oftalmologické a cievne ochorenia oka**Hlavná diagnóza C61-1**

G24.5	Blefarospazmus	H34.0	Prechodná oklúzia tepny sietnice
G45.32	Amaurosis fugax s komplet.úst.od 1 do 24hod.	H34.1	Oklúzia a.centralis retínae
G45.33	Amaurosis fugax s kompletným ústupom do 1 hodiny	H34.2	Iná oklúzia tepien sietnice
G45.39	Amaurosis fugax s bliž.nerč.priebehom úst.	H34.80	Oklúzia žily sietnice čiastočná
H02.4	Ptóza mihalnice	H34.81	Oklúzia žily sietnice centrálna

H34.89	Iná oklúzia ciev sietnice	H49.9	Paralytický strabizmus, bližšie neurčený
H34.9	Oklúzia ciev sietnice, bližšie neurčená	H50.0	Konvergentný konkomitantný strabizmus
H46	Zápal zrakového nervu[n.euritis n.optici]	H50.1	Divergentný konkomitantný strabizmus
H47.0	Choroba zrakového nervu, nezatriedená inde	H50.2	Vertikálny strabizmus
H47.2	Atrofia zrakového nervu	H50.3	Intermitentný konkomitantný strabizmus
H47.3	Iná choroba papily zrakového nervu	H50.4	Iný a bližšie neurčený konkomitantný strabizmus
H49.0	Obrna tretieho hlavového nervu[n.oculomotorius]	H50.5	Heterofóbia
H49.1	Ochrmutie štvrtého hlavového nervu[n.trochlearis]	H50.8	Iný strabizmus, bližšie určený
H49.2	Ochrmutie šiesteho hlavového nervu[n.abducens]	H51.8	Iná bližšie určená porucha binokulárnych pohybov
H49.3	Kompletná vonkajšia oftalmoplégia	H53.2	Diplopia
H49.4	Progresívna vonkajšia oftalmoplégia	H53.4	Porucha zorného poľa
H49.8	Iný paralytický strabizmus	H55	Nystagmus a iné nepravidelné pohyby oka

ADRG C62**Krvácanie v prednej o nej komore a konzervatívne lie ené poranenia oka**

HDg v tabu ke C62-1

DRG C62Z**Krvácanie v prednej o nej komore a konzervatívne lie ené poranenia oka****Hlavná diagnóza C62-1**

H05.5	Zadržané cudz.teleso po penetrujúcom por.očnice	S00.28	Iné povrchové poranenie mihalnic a periokulárnej oblasti:iné
H11.3	Spojovkové krvácanie	S01.1	Otvorená rana mihalnice a okolia oka
H21.0	Hyféma	S05.0	Poranenie spojovky, abrázia rohovky bez zmienky o cudz.telese
H26.1	Úrazová katarakta	S05.1	Pomliaždenie očnej gule a tkanív očnice
H31.0	Chorioretinové jazvy	S05.8	Iné poranenie oka a očnice
H31.3	Krvácanie a ruptúra cievovky	S05.9	Poranenie oka a očnice, bližšie neurčené
H31.4	Odlúpenie cievovky	T15.0	Cudzie teleso v rohovke
H33.0	Odlúpenie sietnice s trhlinou sietnice	T15.1	Cudzie teleso v spojovkovom vaku
H33.2	Serózne odlúpenie sietnice	T15.8	Cudzie teleso na i.mies.a na viac.miest.vonk.oka
H33.3	Trhliny sietnice bez odlúpenia	T15.9	Cudzie teleso vo vonk.oku, miesto b.n.
H33.4	Trakčné odlúpenie sietnice	T26.0	Popálenina mihalnice a okolia oka
H33.5	Iné odlúpenie sietnice	T26.1	Popálenina rohovky a spojovkového vaku
H35.6	Krvácanie do sietnice	T26.2	Popál.s následnou rupt.a deštruk.očnej gule
H43.1	Krvácanie do sklovca	T26.3	Popálenina iných častí oka a očných adnexov
H44.6	Zadržané(staré) vnútrooč.cudzie teleso, magnetické	T26.4	Popál.b.n.časti oka a oč.adnexov
H44.7	Zadržané(staré) vnútrooč.cudzie teleso, nemagnetické	T26.5	Poleptanie mihalnice a okolia oka
H59.8	Iné choroby oka a jeho adnexov po lekárskom výkone	T26.6	Poleptanie rohovky a spojovkového vaku
S00.1	Pomliaždenie mihalnice a okolia oka	T26.7	Polept.s následnou rupt. a deštruk.očnej gule
S00.20	Iné povrch.poranenie mihalnice a okolia oka:druh poranen.b.n.	T26.8	Poleptanie iných častí oka a očných adnexov
S00.21	Iné povrch.poranenie mihalnic a periokulár.oblasti:odrenina	T26.9	Poleptanie bliž.neurč.časti oka a očnýchadnexov
S00.22	Iné povrch.poranen.mihalnic,periokul.obl.:tvor.pluzg.	T49.5	Otrava liekmi a prípravkami používanými v oftalmológii
S00.23	Iné povrch.poran.mihalnic,periokul.obl.:uštip.hmyz., vpich	T85.2	Mechanická komplik.zapríč.vnútroočnou šošovkou
S00.24	Iné povrch.poran.mihalnic,periokul.obl.:povrch.cudz.teles	T85.3	Mechanická komplik.zapríč.i.očnou protet.pom.,impl.a transpl.

ADRG C63**Iné ochorenia oka**

HDg v tabu ke C63-1

DRG C63Z**Iné ochorenia oka****Hlavná diagnóza C63-1**

A74.0	Chlamydiový zápal spojoviek	D22.1	Melanocytový névus mihalnice vrátane kútika oka
B30.0	Keratokonjunktivitída zapríčinená adenovírusom	D23.1	Iný nezhubný nádor kože mihalnice vrátane kútika
B30.1	Konjunktivitída zapríčinená adenovírusom(H13.1*)	D31.0	Nezhubný nádor spojovky
B30.2	Vírusová faryngokonjunktivitída(vírusová)	D31.1	Nezhubný nádor rohovky
B30.3	Akútna epidemická hemorag.konjunktivitída(enterovír.)	D31.2	Nezhubný nádor sietnice
B30.8	Iná vírusová konjunktivitída (H13.1*)	D31.3	Nezhubný nádor cievovky
B30.9	Vírusová konjunktivitída, bližšie neurčená	D31.4	Nezhubný nádor vráskovca
B69.1	Cysticerkóza oka	D31.5	Nezhubný nádor slznej žľazy a nosovoslzného kanála
D03.1	Melanóm in situ mihalnice vrátane očného kútika	D31.6	Nezhubný nádor očnice, bližšie neurčený
D04.1	Karcinóm in situ kože mihalnice vrátane očného kútika	D31.9	Nezhubný nádor oka, bližšie neurčený
D09.2	Karcinóm in situ oka	E50.0	Nedostatok vitamínu A so xerózou spojovky

E50.1	Nedost.vit.A s Bitotovými škvrnami a xerózou spojovky	H21.8	Iná bližšie určená choroba dúhovky a vráskovca
E50.2	Nedostatok vitamínu A s xerózou rohovky	H21.9	Choroba dúhovky a vráskovca, bližšie neurčená
E50.3	Nedostok vit.A s ulceráciou a xerózou rohovky	H26.0	Infantilná, juvenilná a presenilná katarakta
E50.4	Nedostatok vitamínu A s keratomaláciou	H26.2	Komplikovaná katarakta
E50.5	Nedostatok vitamínu A s nočnou slepotou	H27.0	Afakia
E50.6	Nedost.vit.A s xeroftalmickými jazvami rohovky	H27.10	Dislokácia IOL
E50.7	Iné očné prejavy nedostatku vitamínu A	H27.19	Dislokácia šošovky
H00.0	Hordeolum a iný hlboký zápal mihalnice	H27.8	Iná choroba šošovky, bližšie určená
H01.0	Blefaritída	H27.9	Choroba šošovky, bližšie neurčená
H01.1	Neinfekčná dermatóza mihalnice	H30.0	Ložisková chorioretinitída
H01.8	Iný zápal mihalnice, bližšie určený	H30.1	Diseminovaná chorioretinitída
H01.9	Zápal mihalnice, bližšie neurčený	H30.2	Cyclitis posterior
H04.0	Dakryoadenitída	H30.8	Iná chorioretinitída
H04.1	Iná choroba slznej žľazy	H30.9	Chorioretinitída, bližšie neurčená
H04.2	Epifora	H31.1	Degenerácia cievy
H04.3	Akútny a bližšie neurčený zápal slzných ciest	H31.2	Dedičná dystrofia cievy
H04.4	Chronický zápal slzných ciest	H31.8	Iná choroba cievy, bližšie určená
H05.1	Chronická zápalová choroba očnice	H31.9	Choroba cievy, bližšie neurčená
H05.2	Exoftalmus	H33.1	Rozštiepenie sietnice a cysty sietnice
H05.3	Deformácia očnice	H35.00	Neovaskularizácie sietnice pri iných ochoreniach
H05.4	Enoftalmus	H35.09	Retinopatia zadnej steny oka a cievné zmeny sietnice
H05.8	Iná choroba očnice	H35.10	Neukončená vaskularizácia sietnice
H05.9	Choroba očnice, bližšie neurčená	H35.19	Retinopatia nedonosených
H10.0	Mukopurulentná konjunktivitída	H35.2	Iná proliferatívna retinopatia
H10.1	Akútna atopická konjunktivitída	H35.30	Vekom podmienená degenerácia makuly suchá forma
H10.2	Iná akútna konjunktivitída	H35.31	Vekom podmienená degenerácia makuly vlhká forma
H10.3	Akútna konjunktivitída, bližšie neurčená	H35.32	Poruchy vitreomakulárneho rozhrania
H10.4	Chronická konjunktivitída	H35.39	Iná degenerácia makuly a zadného pólu oka
H10.5	Blefarokonjunktivitída	H35.4	Periférna degenerácia sietnice
H10.8	Iná konjunktivitída	H35.5	Dedičná dystrofia sietnice
H10.9	Konjunktivitída, bližšie neurčená	H35.70	Centrálna serózna chorioretinopatia
H11.0	Pterygium	H35.79	Oddelenie vrstiev sietnice
H11.1	Spojovková degenerácia a depozity	H35.8	Iná choroba sietnice, bližšie určená
H11.2	Spojovková jazva	H35.9	Choroba sietnice, bližšie neurčená
H11.4	Iná cievná choroba a cysta spojovky	H43.0	Prolaps sklovca
H11.8	Iná choroba spojovky, bližšie určená	H43.2	Kryštálové depozity v sklovci
H11.9	Choroba spojovky, bližšie neurčená	H43.3	Iný zákal sklovca
H15.0	Skleritída	H43.8	Iná choroba sklovca
H15.1	Episkleritída	H43.9	Choroba sklovca, bližšie neurčená
H15.8	Iné choroby očného bielka	H44.2	Degeneratívna myopia
H15.9	Choroba očného bielka, bližšie neurčená	H44.3	Iná degeneratívna choroba očnej gule
H16.1	Iná povrchová keratitída bez konjunktivitídy	H44.4	Hypotónia oka
H16.2	Keratokonjunktivitída	H44.5	Degeneratívne postihnutie očnej gule
H16.4	Neovaskularizácia rohovky	H44.8	Iná choroba očnej gule
H16.9	Keratitída, bližšie neurčená	H44.9	Choroba očnej gule, bližšie neurčená
H17.0	Leucoma adhaerens	H50.6	Mechanický strabizmus
H17.1	Iný centrálny zákal rohovky	H50.9	Strabizmus, bližšie neurčený
H17.8	Iná jazva a zákal rohovky	H51.0	Ochrnutie konjugovaného pohľadu
H17.9	Jazva a zákal rohovky, bližšie neurčené	H51.1	Nedostatočná a nadmerná konvergencia
H18.0	Pigmentácie a depozity rohovky	H51.9	Porucha binokulárneho pohybu, bližšie neurčená
H18.1	Keratopathia bullosa	H52.0	Hypermetropia
H18.2	Iný opuch rohovky	H52.1	Myopia
H18.3	Zmeny vo vrstvách rohovky	H52.2	Astigmatizmus
H18.4	Degenerácia rohovky	H52.3	Anizometropia a anizeikonia
H18.5	Hereditárna dystrofia rohovky	H52.4	Presbyopia
H18.6	Keratokonius	H52.5	Porucha akomodácie
H18.7	Iná deformácia rohovky	H52.6	Iná porucha refrakcie
H18.80	Erózia rohovky	H52.7	Porucha refrakcie, bližšie neurčená
H18.81	Keratopathia neuroparalytica	H53.0	Anoptická amblyopia [amblyopia ex anopsia]
H18.89	Iná choroba rohovky, bližšie určená	H53.1	Subjektívna porucha videnia
H18.9	Choroba rohovky, bližšie neurčená	H53.3	Iná porucha binokulárneho videnia
H20.1	Chronická iridocyklitída	H53.5	Porucha farebného videnia
H20.2	Iridocyklitída zapríčinená šošovkou[fakogénna]	H53.6	Nočná slepota[nyctalopia]
H20.8	Iná iridocyklitída	H53.8	Iná zraková porucha
H20.9	Iridocyklitída, bližšie neurčená	H53.9	Zraková porucha, bližšie neurčená
H21.1	Iná vaskulárna choroba dúhovky a vráskovca	H54.0	Slepota a veľmi ťažká slabozrakosť, binokulárna
H21.2	Degenerácia dúhovky a vráskovca	H54.1	Ťažká slabozrakosť, binokulárna
H21.3	Cysta dúhovky, vráskovca a prednej komory	H54.2	Stredne ťažká slabozrakosť, binokulárna
H21.4	Membrány zrenice	H54.3	Lahká slabozrakosť, binokulárna
H21.5	Iný zrast a trhlina dúhovky a vráskovca	H54.4	Slepota a veľmi ťažká slabozrakosť, monokulárna

H54.5	Tažká slabozrakosť,monokulárne	Q12.8	Iná vrodená chyba šošovky
H54.6	Stredne ťažká slabozrakosť,monokulárna	Q12.9	Vrodená chyba šošovky,blížšie neurčená
H54.9	Slabozrakosť binokulárna,blížšie neurčená	Q13.0	Kolobóm dúhovky
H57.0	Anomálie funkcie zrenice	Q13.1	Chýbanie dúhovky
H57.1	Bolesť oka	Q13.2	Iná vrodená chyba dúhovky
H57.8	Iná choroby oka a jeho adnexov,blížšie určené	Q13.3	Vrodený zákal rohovky
H57.9	Choroba oka a jeho adnexov,blížšie neurčená	Q13.4	Iná vrodená chyba rohovky
H59.0	Afakická bulózna keratopatia po operácii katarakty	Q13.5	Belasá skléra
H59.9	Choroba oka a jeho adnexov po lekár.výkone,b.n.	Q13.8	Iná vrodená chyba predného segmentu oka
Q10.0	Vrodená ptóza	Q13.9	Vrod.chyba predného segmentu oka,b.n.
Q10.1	Vrodené ektropium	Q14.0	Vrodená chyba sklovca
Q10.2	Vrodené entropium	Q14.1	Vrodená chyba sietnice
Q10.3	Iná vrodená chyba mihalnice	Q14.2	Vrodená chyba terča zrakového nervu
Q10.4	Chýbanie alebo agenéza slzných orgánov	Q14.3	Vrodená chyba cievovky
Q10.5	Vrod.zúženie nosovoslzného kanála	Q14.8	Iná vrodená chyba zadného segmentu oka
Q10.6	Iná vrodená chyba slzných orgánov	Q14.9	Vrod. chyba zadného segmentu oka,b.n.
Q10.7	Vrodená chyba očí	Q15.8	Iná vrodená chyba oka,blížšie určená
Q11.0	Cystická očná guľa	Q15.9	Vrodená chyba oka,blížšie neurčená
Q11.1	Iný anoftalmus	R44.1	Zrakové halucinácie
Q11.2	Mikroftalmus	S05.2	Tržná rana,roztrhnutie oka s prolapsom/stratou vnútrooč.tk.
Q11.3	Makroftalmus	S05.3	Tržná rana oka bez prolapsu al.straty vnútroočného tkaniva
Q12.0	Vrodený sivý zákal (katarakta)	S05.4	Penetrujúca rana očnice s cudzím telesom/bez cudzieho telesa
Q12.1	Vrodená dislokácia šošovky	S05.5	Penetrujúca rana očnej gule s cudzím telesom
Q12.2	Kolobóm šošovky	S05.6	Penetrujúca rana očnej gule bez cudzieho telesa
Q12.3	Vrodená afakia	S05.7	Avulzia (vytrhnutie) oka
Q12.4	Sféroakia		

ADRG C64 Glaukóm, katarakta a ochorenia o něho vie ka

HDg v tabu ke C64-1

DRG C64Z Glaukóm, katarakta a ochorenia o něho vie ka**Hlavná diagnóza C64-1**

H00.1	Chalazion	H40.09	Podozrenie na glaukóm
H02.0	Entropium a trichiáza mihalnice	H40.10	Primárny juvenilný glaukóm s neskorým nástupom
H02.1	Ektropium mihalnice	H40.19	Primárny glaukóm s otvoreným uhlom
H02.2	Lagoftalmus	H40.2	Primárny glaukóm so zatvoreným uhlom
H02.3	Blefarochaláza	H40.3	Sekundárny glaukóm po poranení oka
H02.5	Iná choroba postihujúca funkciu mihalnice	H40.4	Sekundárny glaukóm po zápale oka
H02.7	Iná degeneratívna choroba mihalnice a okolia oka	H40.5	Sekundárny glaukóm pri iných chorobách
H02.8	Iná choroba mihalnice,blížšie určená	H40.60	Sekundárny glaukóm zapríčinený liekmi steroidami
H02.9	Choroba mihalnice,blížšie neurčená	H40.61	Sekundárny glaukóm zapríčinený liekmi antiparkinsonikami
H04.5	Stenóza a insuficiencia slzných ciest	H40.62	Sekundárny glaukóm zapríčinený liekmi antipsychotikami
H04.6	Iná zmena v slzných cestách	H40.63	Sekundárny glaukóm zapríčinený liekmi antikonvulzívami
H04.8	Iná choroba slzných orgánov	H40.64	Sekundárny glaukóm zapríčinený liekmi antidepressívami
H04.9	Choroba slzných orgánov,blížšie neurčená	H40.65	Sekundárny glaukóm zapríčinený liekmi benzodiazepínmi
H25.0	Začínajúca senilná katarakta	H40.66	Sekundárny glaukóm zapríčinený liekmi, iné
H25.1	Senilná katarakta nukleárna[fakoskleróm]	H40.69	Sekundárny glaukóm zapríčinený liekmi
H25.2	Senilná katarakta, Morgagniho typ	H40.70	Sekundárny glaukóm pigmentový
H25.8	Iná senilná katarakta	H40.71	Sekundárny glaukóm exfoliatívny
H25.9	Senilná katarakta,blížšie neurčená	H40.79	Špecifický sekundárny glaukóm
H26.3	Katarakta zapríčinená liekmi	H40.80	Glaukóm indukovaný šošovkou
H26.4	Sekundárna katarakta	H40.81	Glaukóm spojený s chirurgiou oka
H26.8	Iná katarakta,blížšie určená	H40.82	Glaukóm spojený s vnútroočnou hemorágiou
H26.9	Zákal šošovky,blížšie neurčený	H40.83	Glaukóm spojený s vnútroočným tumorom
H40.00	Očná hypertenzia	H40.84	Glaukóm spojený so zvýšeným episklerálnym venóznym tlakom
H40.01	Očná hypertenzia pri otvorenom uhle	H40.89	Iný glaukóm
H40.02	Očná hypertenzia pri úzkom, okludabilnom uhle	H40.9	Glaukóm,blížšie neurčený
H40.03	Očná hypertenzia pri syndróme disperzie pigmentu	Q15.0	Vrodený glaukóm
H40.04	Očná hypertenzia pri exfoliatívnom syndróme		

ADRG C65 Zhubné nádory oka

HDg v tabu ke C65-1

DRG C65Z Zhubné nádory oka**Hlavná diagnóza C65-1**

C43.1	Maligný melanóm mihlanice vrátane očného kútika	C69.4	Zhubný nádor vráskovca
C44.1	Iný zhubný nádor kože mihlanice vrátane očného kútika	C69.5	Zhubný nádor slznej žľazy a nosovoslného kanála
C69.0	Zhubný nádor spojovky	C69.6	Zhubný nádor očnice
C69.1	Zhubný nádor rohovky	C69.8	Zhub.nádor oka a očných adnexov presah.viac.obl.
C69.2	Zhubný nádor sietnice	C69.9	Zhubný nádor oka,blížšie neurčený
C69.3	Zhubný nádor cievovky		

ADRG C66 O né ochorenia pri diabetes mellitus

HDg v tabu ke C66-1

DRG C66Z O né ochorenia pri diabetes mellitus**Hlavná diagnóza C66-1**

B58.0	Toxoplazmová okulopatia	E12.31	DM spojený s podvýž.:s očnými kompl.,dekomp.
E10.30	DM 1.typu:s očnými kompl.,kompenz.	E13.30	Iný DM,blíž.ur.:s očnými kompl.,kompenz.
E10.31	DM 1.typu:s očnými kompl.,dekomp.	E13.31	Iný DM,blíž.ur.:s očnými kompl.,dekomp.
E11.30	DM 2.typu:s očnými kompl.,kompenz.	E14.30	DM,blíž.neu.:s očnými kompl.,kompenz.
E11.31	DM 2.typu:s očnými kompl.,dekomp.	E14.31	DM,blíž.neu.:s očnými kompl.,dekomp.
E12.30	DM spojený s podvýž.:s očnými kompl.,kompenz.	H20.0	Akútna a subakútna iridocyklitída

ADRG-skupiny 901, 902**OP-výkony nesúvisiace s HDg**

OP-výkony nesúvisiace s HDg

DRG-skupiny 901A, 901B, 901C, 901D, 902Z02
901-902

MDC 03

Choroby ucha, nosa, ústnej
dutiny a krku

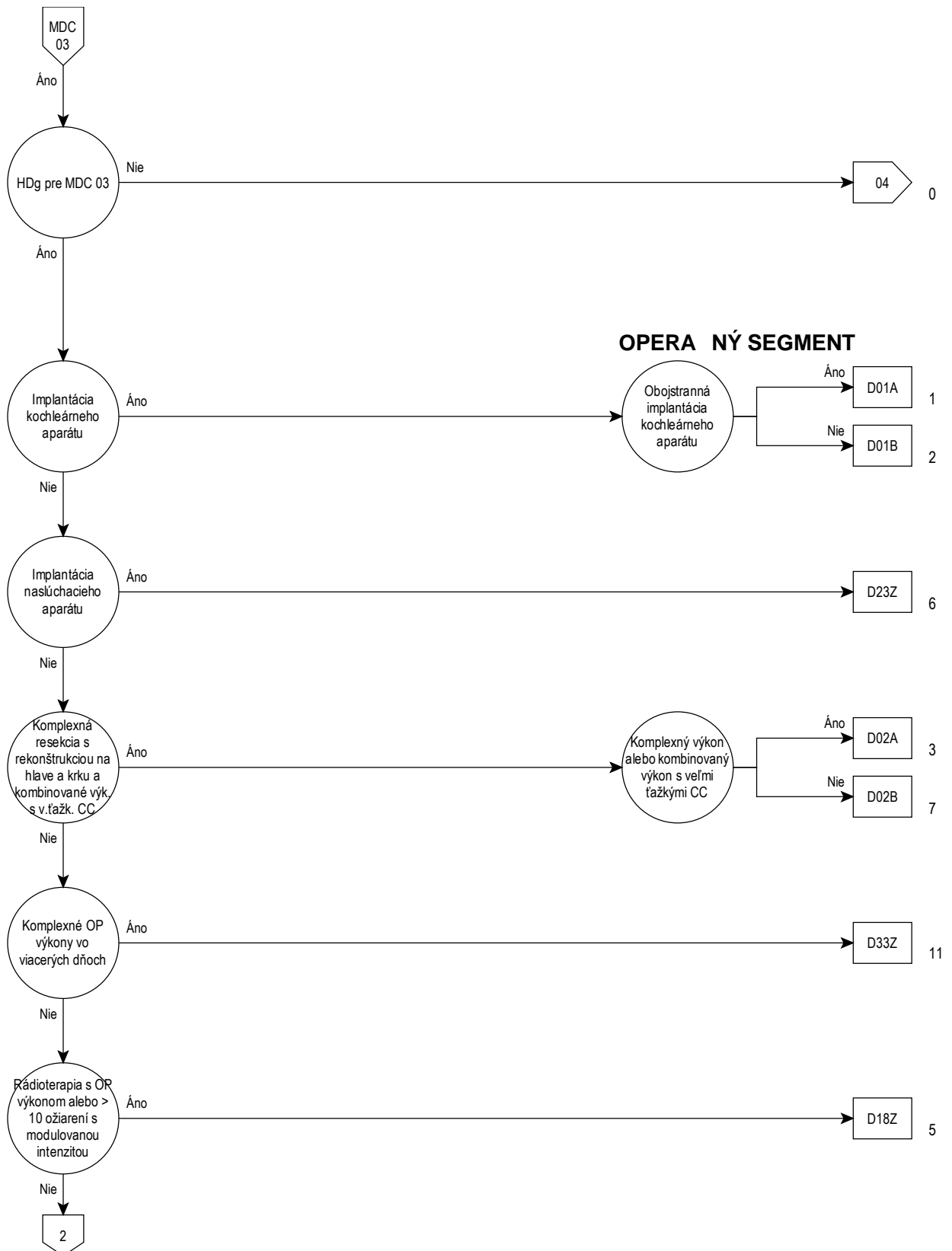

03

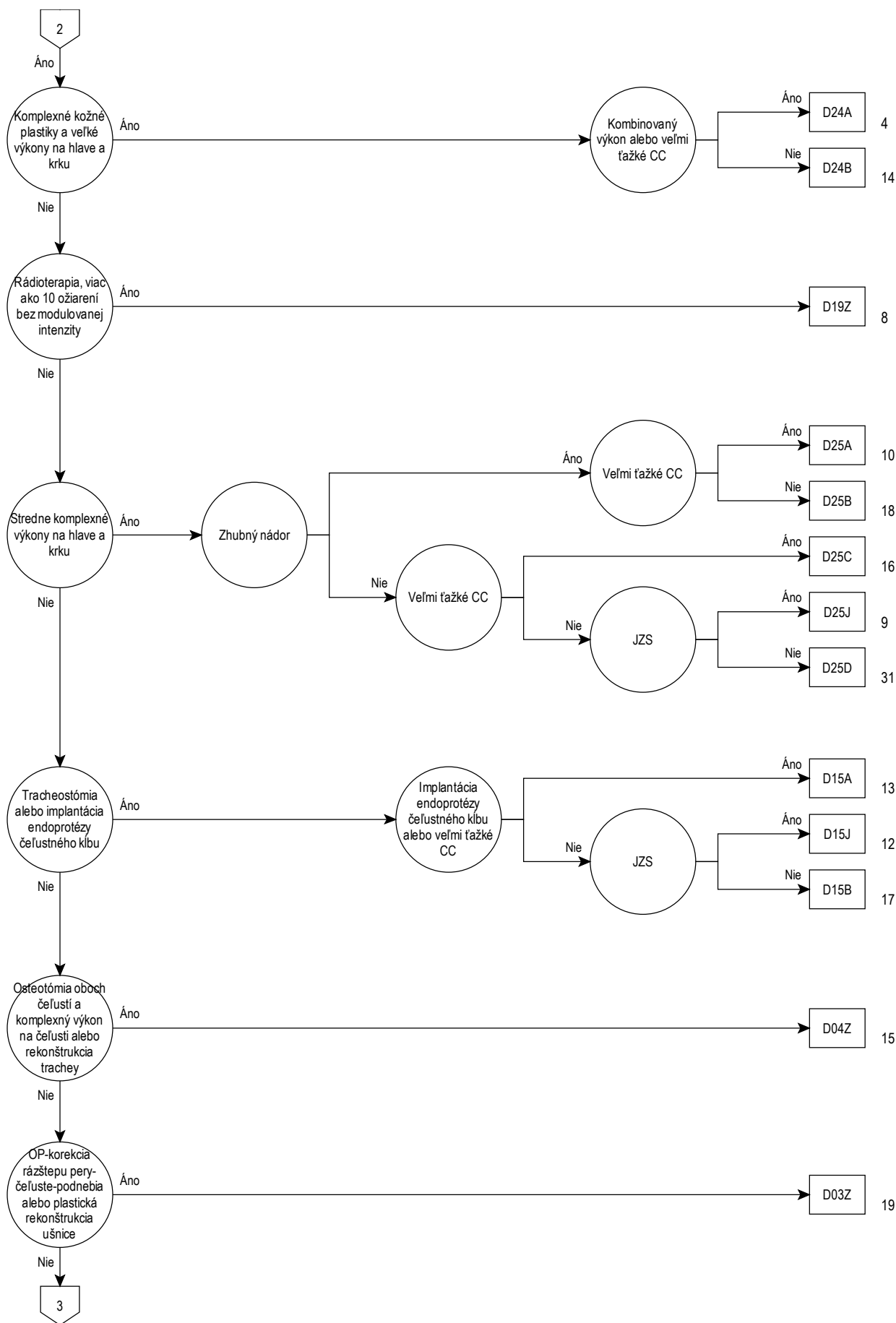

03

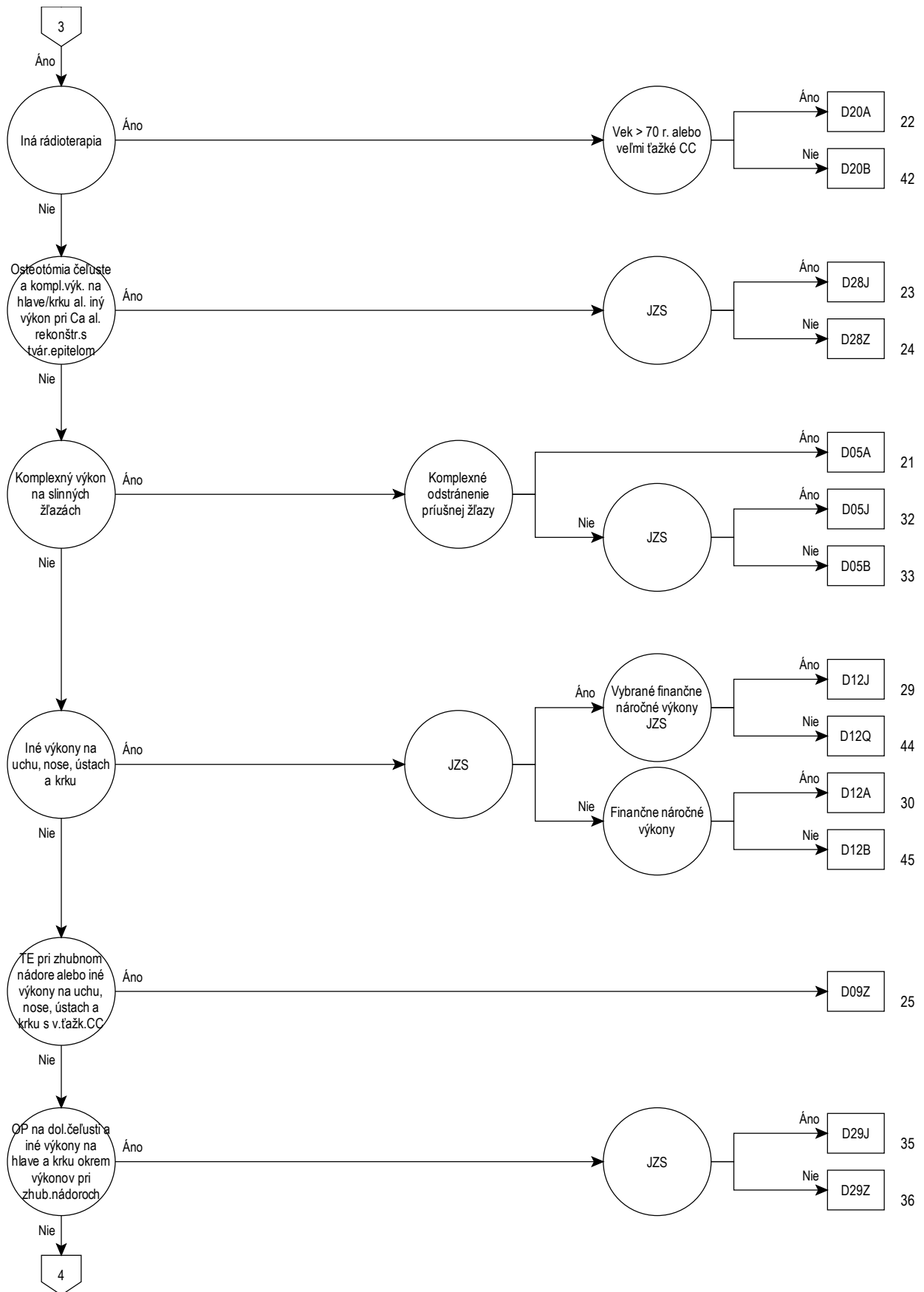

03

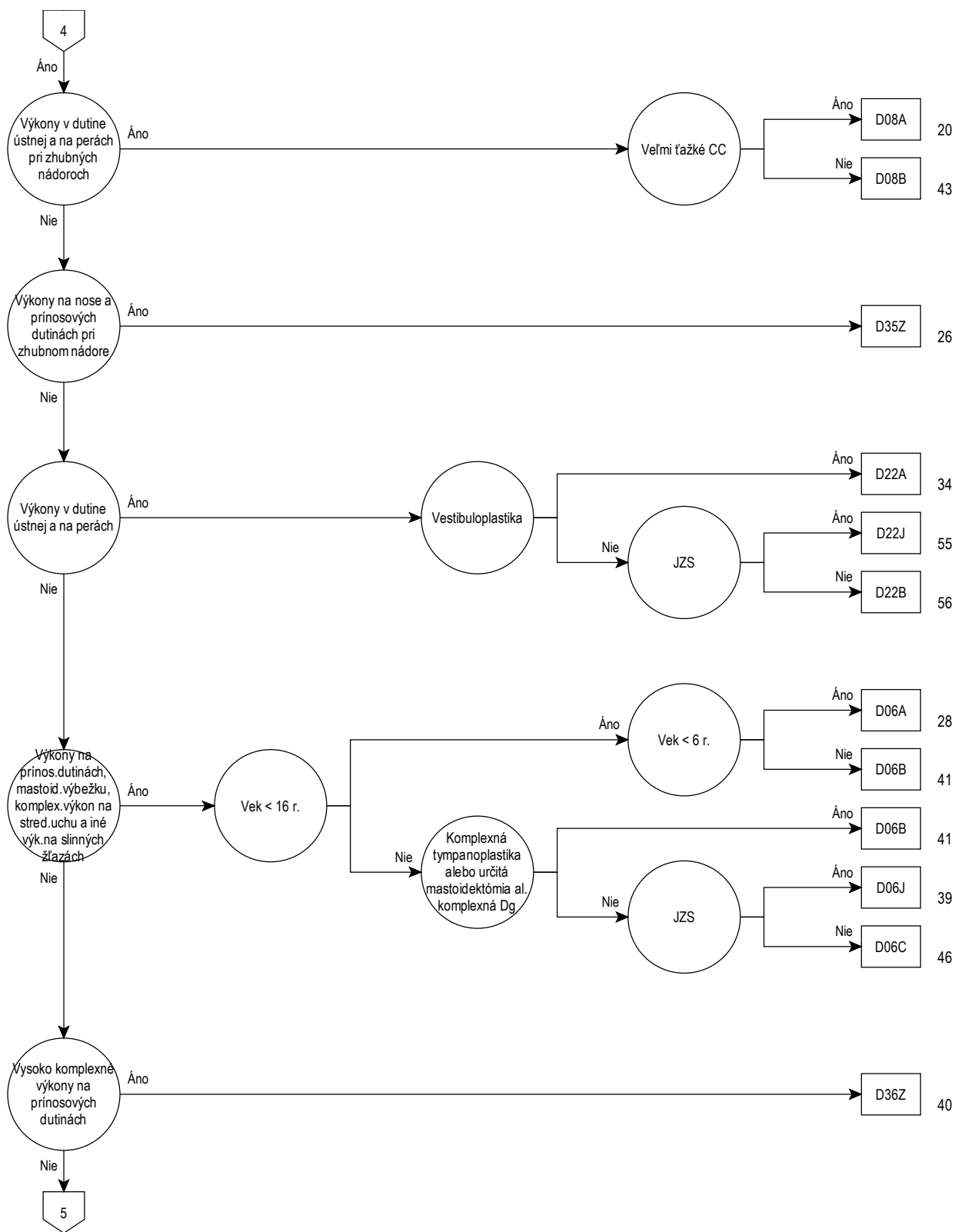

03

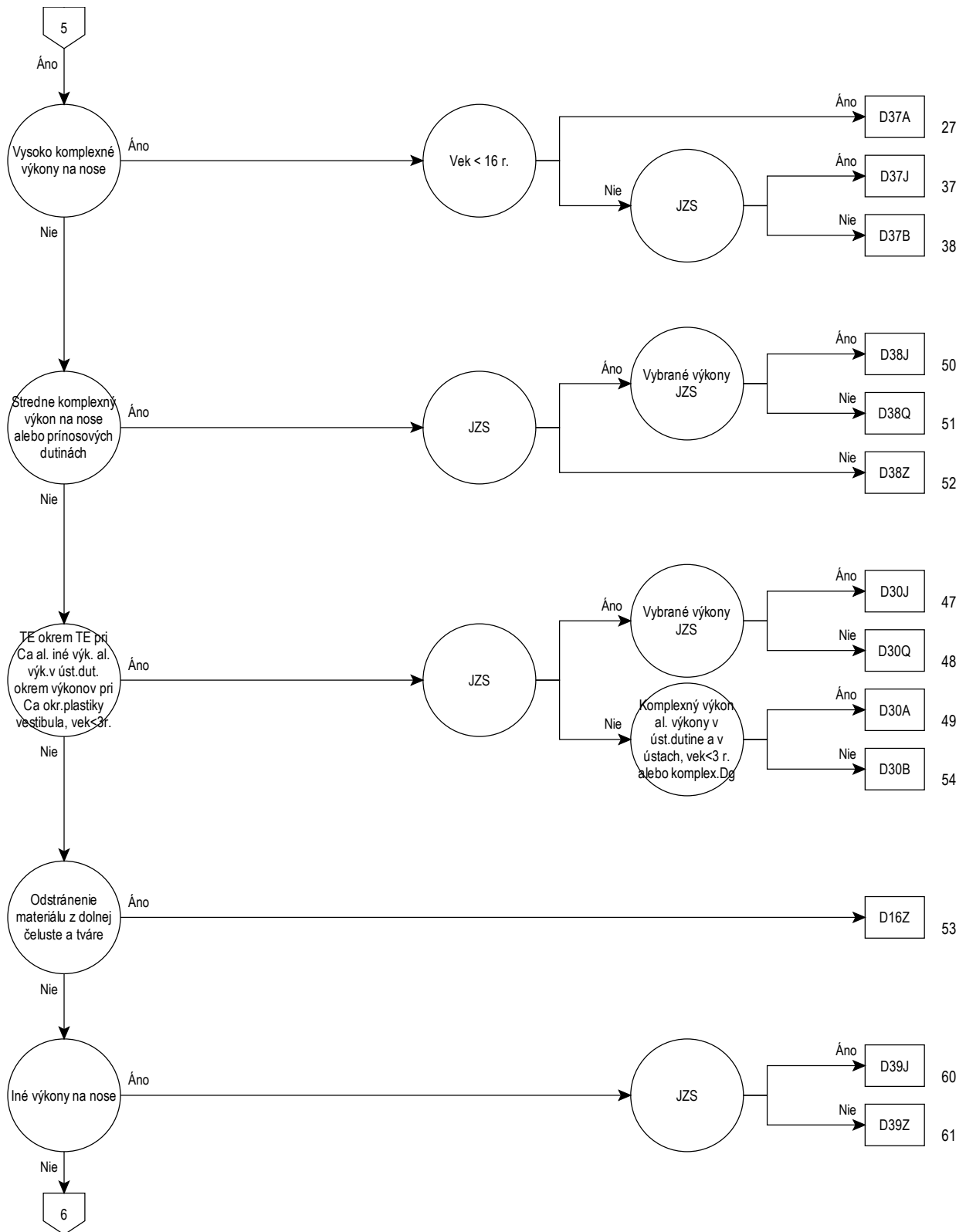

03

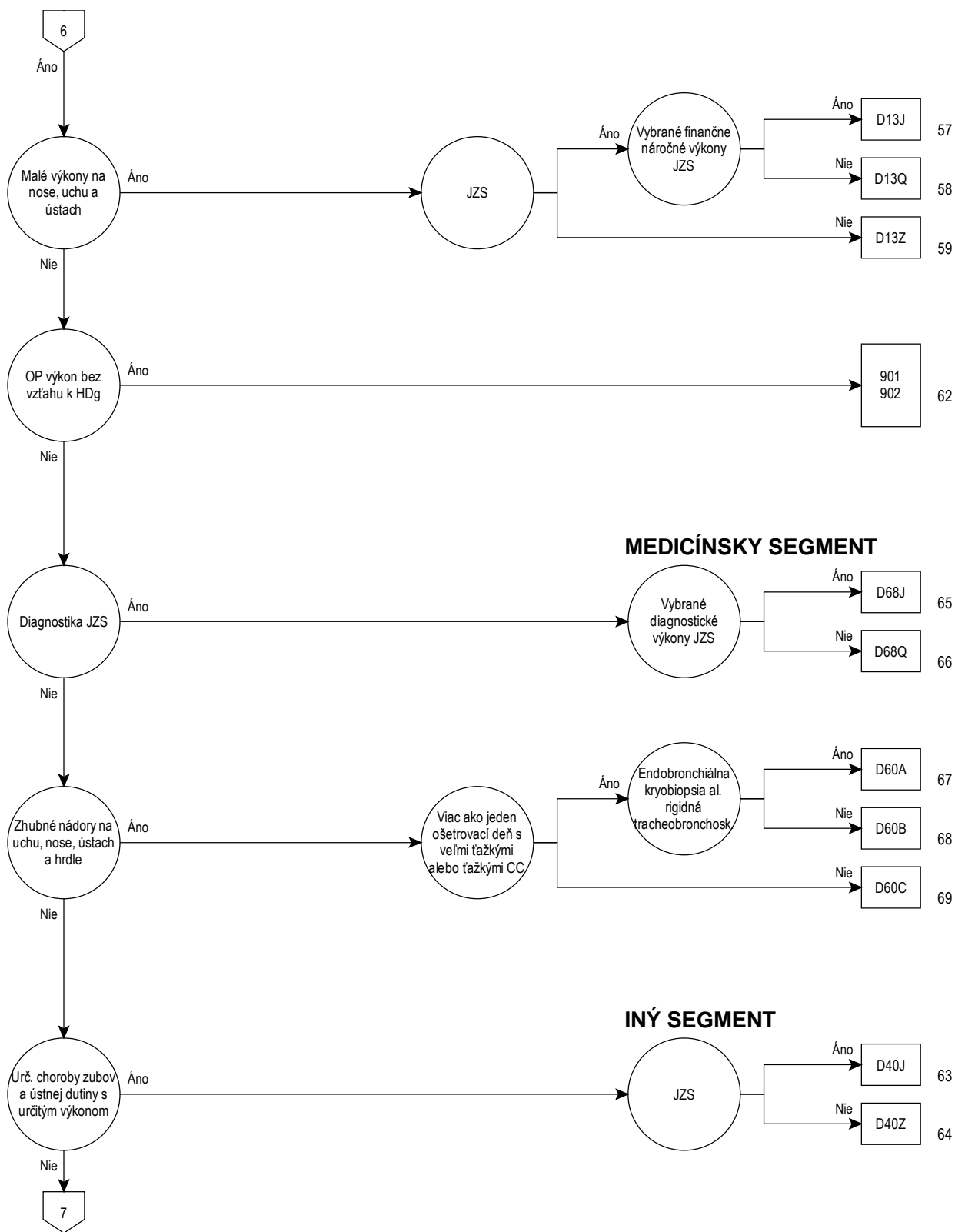

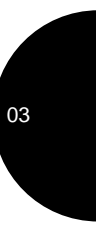
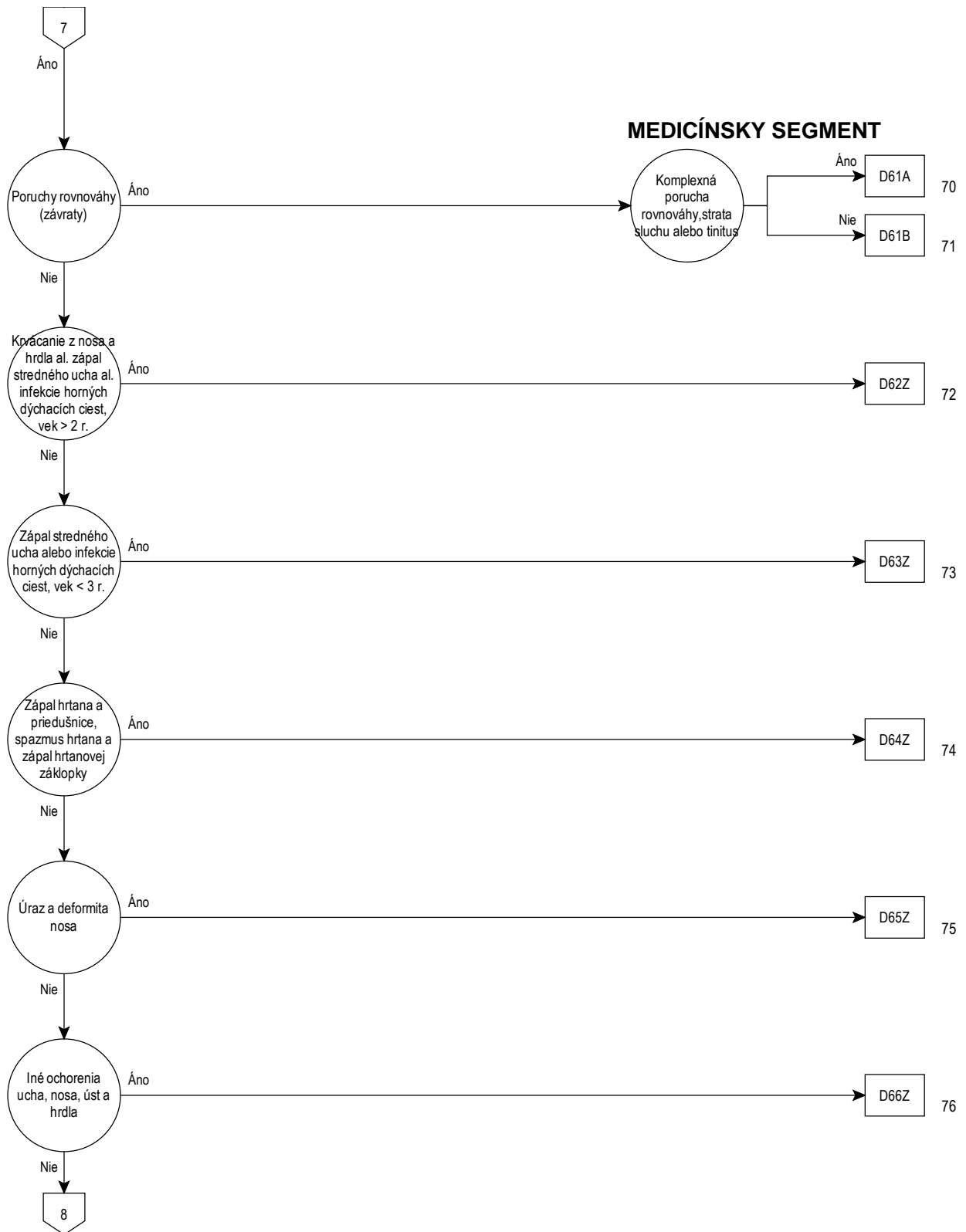

03



03

Rozhodovacia logika MDC 03

HDg v tabu ke MDC03-0 alebo výk. v tabu ke MDC03-1

Hlavná diagnóza pre MDC 03 (MDC03-0)

A18.6	Tuberkulóza ucha	C11.1	Zhubný nádor zadnej steny nazofaryngu
A36.0	Hltanová diftéria	C11.2	Zhubný nádor bočnej steny nazofaryngu
A36.1	Nosohltanová diftéria	C11.3	Zhubný nádor prednej steny nazofaryngu
A36.2	Hrtanová diftéria	C11.8	Zhubný nádor nosohltana presah.viac.obl.
A54.5	Gonokoková faryngitída	C11.9	Zhubný nádor nazofaryngu,blížšie neurčený
A56.4	Chlamýdiová infekcia faryngu	C12	Zhubný nádor recessus piriformis
A66.5	Gangóza	C13.0	Zhubný nádor regio postcricioidea
A69.0	Nekrotizujúca ulcerózna stomatitída	C13.1	Zhubný nádor hypofaryngovej strany aryepiglotickej krkvy
A69.1	Iná fusospirochetóza	C13.2	Zhubný nádor zadnej steny hypofaryngu
B00.2	Herpetická gingivostomatitída a tonzilofaryngitída	C13.8	Zhubný nádor hypofaryngu presah.viac. obl.
B05.3	Osýpky komplikované zápalom stredného ucha	C13.9	Zhubný nádor hypofaryngu,blížšie neurčený
B08.5	Enterovírusová vezikulárna faryngitída	C14.0	Zhubný nádor faryngu,blížšie neurčený
B37.0	Kandidová stomatitída	C14.2	Zhubný nádor Waldeyerovho lymfatického okruhu
C00.0	Zhubný nádor vonkajšej hornej pery	C14.8	Zhub.nádor pery,ústnej dutiny a hltana presah.viac.obl.
C00.1	Zhubný nádor vonkajšej dolnej pery	C30.0	Zhubný nádor nosovej dutiny
C00.2	Zhubný nádor vonkajšej pery,blížšie neurčený	C30.1	Zhubný nádor stredného ucha
C00.3	Zhubný nádor vnútornej strany hornej pery	C31.0	Zhubný nádor čelustnej dutiny
C00.4	Zhubný nádor vnútornej strany dolnej pery	C31.1	Zhubný nádor čuchovej dutiny
C00.5	Zhubný nádor vnútornej strany pery,blíž.neurč.	C31.2	Zhubný nádor čelovej dutiny
C00.6	Zhubný nádor spojky perí	C31.3	Zhubný nádor dutiny klinovej kosti
C00.8	Zhubný nádor pery presahujúci viaceré oblasti	C31.8	Zhubný nádor prinosovej dutiny presah.viac.obl.
C00.9	Zhubný nádor pery,blížšie neurčený	C31.9	Zhubný nádor blížšie neurčenej prinosovej dutiny
C01	Zhubný nádor koreňa jazyka	C32.0	Zhubný nádor glottis
C02.0	Zhubný nádor chrbtovej strany jazyka	C32.1	Zhubný nádor supraglottis
C02.1	Zhubný nádor okraja jazyka	C32.2	Zhubný nádor subglottis
C02.2	Zhubný nádor spodnej strany jazyka	C32.3	Zhubný nádor hrtanovej chrupky
C02.3	Zhubný nádor predných dvoch tretín jazyka, blíž.neurč.časť	C32.8	Zhubný nádor hrtana presahujúci viaceré oblasti
C02.4	Zhubný nádor jazykovej mandle	C32.9	Zhubný nádor hrtana, blížšie neurčený
C02.8	Zhubný nádor jazyka presahujúci viaceré oblasti	C39.0	Zhubný nádor blíž.neurč.časti horných dýchacích ciest
C02.9	Zhubný nádor jazyka,blížšie neurčený	C46.2	Kaposiho sarkóm podnebia
C03.0	Zhubný nádor horného ťasna	C76.0	Zhubný nádor na i.a nepres.urč.miestach hlavy,tváre a krku
C03.1	Zhubný nádor dolného ťasna	D00.0	Karcinóm in situ pery,ústnej dutiny a hltana
C03.9	Zhubný nádor ťasna,blížšie neurčený	D02.0	Karcinóm in situ hrtana
C04.0	Zhubný nádor prednej časti ústnej spodiny	D10.0	Nezhubný nádor pery
C04.1	Zhubný nádor bočnej časti ústnej spodiny	D10.1	Nezhubný nádor jazyka
C04.8	Zhub.nádor ústnej spodiny presah.viaceré obl.	D10.2	Nezhubný nádor spodiny úst
C04.9	Zhubný nádor ústnej spodiny,blížšie neurčený	D10.3	Nezhubný nádor inej a blížšie neurčenej časti úst
C05.0	Zhubný nádor tvrdého podnebia	D10.4	Nezhubný nádor mandle
C05.1	Zhubný nádor mäkkého podnebia	D10.5	Nezhubný nádor inej časti orofaryngu
C05.2	Zhubný nádor uvuly	D10.6	Nezhubný nádor nazofaryngu
C05.8	Zhubný nádor podnebia presahujúci viaceré oblasti	D10.7	Nezhubný nádor hypofaryngu
C05.9	Zhubný nádor podnebia,blížšie neurčený	D10.9	Nezhubný nádor faryngu,blížšie neurčený
C06.0	Zhubný nádor sliznice líca	D11.0	Nezhubný nádor príušnej žľazy
C06.1	Zhubný nádor vestibulum oris	D11.7	Nezhubný nádor inej veľkej slinnej žľazy
C06.2	Zhubný nádor retromolárnej časti úst	D11.9	Nezhubný nádor blíž.neurč.velkej slinnej žľazy
C06.8	Zhubný nádor iných a blíž.neurč.časti.úst,presah.viaceré obl.	D14.0	Nezhubný nádor stred.ucha,nos.dutiny a prinos.dutin
C06.9	Zhubný nádor úst,blížšie neurčený	D14.1	Nezhubný nádor hrtana
C07	Zhubný nádor príušnej žľazy	D16.5	Nezhubný nádor kostí dolnej čeluste
C08.0	Zhubný nádor submandibulárnej slinnej žľazy	D18.05	Hemangióm ucha,nosa,úst a hrdla
C08.1	Zhubný nádor sublingválnej slinnej žľazy	D37.0	Nádor pery,ústnej dutiny a hltana s neurč./nezn.správ.
C08.8	Zhubný nádor veľkých slinných žliaz,presah.viac.obl.	D38.0	Nádor s neurčitým/neznám.správaním:hrtan
C08.9	Zhubný nádor veľkej slinnej žľazy,blížšie neurčený	H60.0	Absces vonkajšieho ucha
C09.0	Zhubný nádor fossa tonsillarís	H60.1	Flegmóna vonkajšieho ucha
C09.1	Zhubný nádor podnebného oblúka(predná časť)(zadná časť)	H60.2	Maligný zápal vonkaj.ucha (otitis externa maligna)
C09.8	Zhubný nádor mandle presahujúci viaceré oblasti	H60.3	Iný infekčný zápal vonkajšieho ucha
C09.9	Zhubný nádor mandle,blížšie neurčený	H60.4	Cholesteatóm vonkajšieho ucha
C10.0	Zhubný nádor vallecule epiglottica	H60.5	Akútny neinfekčný zápal vonkajšieho ucha
C10.1	Zhubný nádor prednej plochy epiglottis	H60.8	Iný zápal vonkajšieho ucha
C10.2	Zhubný nádor bočnej steny orofaryngu	H60.9	Zápal vonkajšieho ucha,blížšie neurčený
C10.3	Zhubný nádor zadnej steny orofaryngu	H61.0	Perichondritída vonkajšieho ucha
C10.4	Zhubný nádor branchiálneho rázštetu	H61.1	Neinfekčná choroba ušnice
C10.8	Zhubný nádor orofaryngu presahujúci viaceré oblasti	H61.2	Stvrdnutý ušný maz[cerumen]
C10.9	Zhubný nádor orofaryngu,blížšie neurčený	H61.3	Získaná stenóza vonkajšieho zvukovodu
C11.0	Zhubný nádor hornej steny nazofaryngu	H61.8	Iná choroba vonkajšieho ucha,blížšie určená

H61.9	Choroba vonkajšieho ucha, bližšie neurčená	H90.0	Obojstranná prevodová strata sluchu
H62.0	Zápal vonkajšieho ucha pri baktériov. chor. z. i.	H90.1	Jednostran. prevod. strata sluchu s nepor. sluch. na druh. strane
H62.1	Zápal vonkajšieho ucha pri vírusových chor. z. i.	H90.2	Prevodová strata sluchu, bližšie neurčená
H62.2	Zápal vonkajšieho ucha pri mykózach z. i.	H90.3	Obojstranná percepčná strata sluchu
H62.3	Zápal vonkajšieho ucha pri iných infekč. a parazit. chor. z. i.	H90.4	Jednostran. percepč. strata sluchu s nepor. sluch. na druh. strane
H62.4	Zápal vonkajšieho ucha pri iných chorobách z. i.	H90.5	Percepčná strata sluchu, bližšie neurčená
H62.8	Iná choroba vonkajšieho ucha pri chorobách z. i.	H90.6	Obojstranná zmiešaná prevodová a percepčná strata sluchu
H65.0	Akútny sérový zápal stredného ucha	H90.7	Jednostran. zmieš. strata sluchu s neporuš. sluch. na druh. strane
H65.1	Iný akútny nehnisový zápal stredného ucha	H90.8	Zmiešaná prevod. a percepčná strata sluchu, bliž. neurč.
H65.2	Chronický sérový zápal stredného ucha	H91.0	Ototoxická strata sluchu
H65.3	Chronický hlienový zápal stredného ucha	H91.1	Presbyakúzia
H65.4	Iný chronický nehnisový zápal stredného ucha	H91.2	Náhla idiopatická strata sluchu
H65.9	Nehnisový zápal stredného ucha, bližšie neurčený	H91.3	Hluchonemota, nezatriedená inde
H66.0	Akútny hnisový zápal stredného ucha	H91.8	Iná strata sluchu, bližšie určená
H66.1	Chronický tubotympanový hnisový zápal stred. ucha	H91.9	Strata sluchu, bližšie neurčená
H66.2	Chronický atikoantrálny hnisový zápal stred. ucha	H92.0	Bolesť v uchu [otalgia]
H66.3	Iný chronický hnisový zápal stredného ucha	H92.1	Výtok z ucha [otorrhoe]
H66.4	Hnisový zápal stredného ucha, bližšie neurčený	H92.2	Krvácanie z ucha [otorrhagia]
H66.9	Zápal stredného ucha bližšie neurčený	H93.0	Degeneratívna a cievná choroba ucha
H67.0	Zápal stredného ucha pri baktér. chor. z. i.	H93.01	Pulzatilný tinnitus, pravé ucho
H67.1	Zápal stredného ucha pri vírus. chor. z. i.	H93.02	Pulzatilný tinnitus, ľavé ucho
H67.8	Zápal stredného ucha pri iných chor. z. i.	H93.03	Pulzatilný tinnitus, bilaterálne
H68.0	Zápal sluchovej trubice	H93.09	Pulzatilný tinnitus, nešpecifikované ucho
H68.1	Uzáver sluchovej trubice	H93.1	Zvonenie v ušiach [tinnitus aurium]
H69.0	Otvorená sluchová trubica (tuba patens)	H93.2	Iný abnormálny sluchový vnem
H69.8	Iná choroba sluchovej trubice, bližšie určená	H93.3	Choroba sluchového nervu [n. vestibulocochlearis]
H69.9	Choroba sluchovej trubice, bližšie neurčená	H93.8	Iné choroby ucha, bližšie určené
H70.0	Akútna mastoiditída	H93.9	Choroba ucha, bližšie neurčená
H70.1	Chronická mastoiditída	H94.0	Zápal sluch. nervu pri infekč. a parazit. chor. z. i.
H70.2	Petrozitída	H94.8	Iná bliž. urč. choroba ucha pri chorobách zatried. i.
H70.8	Iná mastoiditída a príbuzná choroba	H95.0	Recidivujúci cholesteatóm v dutine po mastoidektómii
H70.9	Mastoiditída, bližšie neurčená	H95.1	Iná choroba po mastoidektómii
H71	Cholesteatóm stredného ucha	H95.8	Iná choroba ucha a hlávkového výbežku
H72.0	Centrálna perforácia blany bubienka	J00	Akútna zápal nosohltana [nádcha]
H72.1	Atiková perforácia blany bubienka	J01.0	Akútny zápal čelustnej dutiny
H72.2	Iná okrajová perforácia blany bubienka	J01.1	Akútny zápal čelovej dutiny
H72.8	Iná perforácia blany bubienka	J01.2	Akútny zápal čuchovej dutiny
H72.9	Perforácia blany bubienka, bližšie neurčená	J01.3	Akútny zápal klinovitej dutiny
H73.0	Akútna myringitída	J01.4	Akútna pansinusitída
H73.1	Chronická myringitída	J01.8	Iný akútny zápal prinosových dutín
H73.8	Iná choroba blany bubienka, bližšie určená	J01.9	Zápal prinosových dutín, bližšie neurčený
H73.9	Choroba blany bubienka, bližšie neurčená	J02.0	Streptokokový zápal hltana
H74.0	Tympanoskleróza	J02.8	Akútny zápal hltana, zapríč. inými bliž. urč. organiz.
H74.1	Adhezívna choroba stredného ucha	J02.9	Akútny zápal hltana, bližšie neurčený
H74.2	Diskontinuita a dislokácia sluchových kostičiek	J03.0	Streptokokový zápal mandlí
H74.3	Iná získaná abnormalita sluchových kostičiek	J03.8	Akútny zápal mandlí, zapríč. inými bliž. urč. organiz.
H74.4	Polyp stredného ucha	J03.9	Akútny zápal mandlí, bližšie neurčený
H74.8	Iná choroba stred. ucha a hlávkového výbežku, b. u.	J04.0	Akútny zápal hrtana
H74.9	Choroba stred. ucha a hlávk. výbežku, bliž. neur.	J04.2	Akútny zápal hrtana a priedušnice
H75.0	Mastoiditída pri infekč. a parazit. chorobách z. i.	J05.0	Akútny obštrukčný zápal hrtana [krup]
H75.8	Iná choroba stred. ucha a hlávk. výbež. , bliž. urč. , pri chor. z. i.	J05.1	Akútny zápal hrtanovej prikllopky [epiglottitída]
H80.0	Otoskleróza s postih. oválneho okienka, neobliterujúca	J06.0	Akútny zápal hrtana a hltana
H80.1	Otoskleróza s postih. oválneho okienka, obliterujúca	J06.8	Iná akútna infekcia horných dých. ciest na viac. m.
H80.2	Kochleárna otoskleróza	J06.9	Akútna infekcia horných dýchacích ciest, b. n.
H80.8	Iná otoskleróza	J10.1	Chrípka zapríč. i. identifikov. vírus. chrípky s i. respir. prejav.
H80.9	Otoskleróza, bližšie neurčená	J11.1	Chrípka zapríč. neidentifikov. vírusom s i. respir. prejav.
H81.0	Menièreova choroba	J30.0	Vazomotorická rinitída
H81.1	Benígny záchvatový závrat - vertigo	J30.1	Alergická rinitída zapríčinená peľom
H81.2	Vestibulárna neuropatia	J30.2	Iná sezónna alergická rinitída
H81.3	Iný periférny závrat - vertigo	J30.3	Iná alergická rinitída
H81.4	Závrat - vertigo centrálného pôvodu	J30.4	Alergická rinitída, bližšie neurčená
H81.8	Iná porucha vestibulárnej funkcie	J31.0	Chronický zápal nosa
H81.9	Porucha vestibulárnej funkcie, bližšie neurčená	J31.1	Chronický zápal nosohltana
H82	Závratový syndróm pri chorobách zatriedených inde	J31.2	Chronický zápal hltana
H83.0	Zápal labyrintu vnútorného ucha	J32.0	Chronický zápal čelustnej dutiny
H83.1	Fistula labyrintu vnútorného ucha	J32.1	Chronický zápal čelovej dutiny
H83.2	Porucha funkcie labyrintu vnútorného ucha	J32.2	Chronický zápal čuchových dutín
H83.3	Vplyv hluku na vnútorné ucho	J32.3	Chronický zápal klinovitej dutiny
H83.8	Iné choroby vnútorného ucha, bližšie určené	J32.4	Chronická pansinusitída
H83.9	Choroba vnútorného ucha, bližšie neurčená	J32.8	Iná chronická sinusitída

J32.9	Chronická sinusitída, bližšie neurčená	K04.3	Abnormálna tvorba tvrdého tkaniva v zubnej dreni
J33.0	Polyp nosovej dutiny	K04.4	Akútna apikálna periodontitída dreňového pôvodu
J33.1	Deformujúca polypóza prinosovej dutiny	K04.5	Chronická apikálna periodontitída
J33.8	Iný polyp prinosovej dutiny	K04.6	Periapikálny absces s fistulou
J33.9	Nosový polyp, bližšie neurčený	K04.7	Periapikálny absces bez fistuly
J34.0	Absces, furunkul a karbunkul nosa	K04.8	Radikulárna cysta
J34.1	Cysta a mukokéla nosa a prinosovej dutiny	K04.9	Iná a bliž. neurč. choroba zubnej drene a periapikálnych tkan.
J34.2	Vybočenie nosovej priehradky	K05.0	Akútny zápal ďasien
J34.3	Hypertrofia nosových mušlí	K05.1	Chronický zápal ďasien
J34.8	Iná choroba nosa a prinosových dutín, b.u.	K05.2	Akútna parodontitída
J35.0	Chronický zápal mandlí	K05.3	Chronická parodontitída
J35.1	Hyperplázia mandlí	K05.4	Parodontóza
J35.2	Hyperplázia adenoidného tkaniva	K05.5	Iná choroba parodontu
J35.3	Hypertrofia mandlí s hypertrofiou adenoidného tkaniva	K05.6	Choroba parodontu, bližšie neurčená
J35.8	Iná chronická choroba mandlí a adenoidného tkaniva	K06.0	Atrofia ďasien
J35.9	Choroba mandlí a adenoidného tkaniva, b.n.	K06.1	Hypertrofia ďasien
J36	Peritonzilárny absces	K06.2	Pošk. ďasien a bezzubého alveol. hrebeňa, zapr. traumou
J37.0	Chronický zápal hrtana	K06.8	Iná choroba ďasien a bezzubého alveol. hrebeňa, b.u.
J37.1	Chronický zápal hrtana a priedušnice	K06.9	Choroba ďasien a bezzubého alveol. hrebeňa, b.n.
J38.00	Obrna hlasiviek a hrtana, bližšie neurčená	K07.0	Väčšie anomálie veľkosti čelustí
J38.01	Jednostranná čiastočná obrna hlasiviek a hrtana	K07.1	Anomálie polohy čelustí oproti lebkovej spodine
J38.02	Jednostranná kompletná obrna hlasiviek a hrtana	K07.2	Anomálie vzájomnej polohy zubných oblúkov
J38.03	Obojstranná čiastočná obrna hlasiviek a hrtana	K07.3	Anomálie postavenia zubov
J38.1	Polyp hlasivky a hrtana	K07.4	Chybný zhryz, bližšie neurčený
J38.2	Uzlíky hlasiviek	K07.5	Dentofaciálne funkčné abnormality
J38.3	Iné choroby hlasiviek	K07.6	Choroba temporomandibulárneho kĺbu
J38.4	Opuch hrtana	K07.8	Iné dentofaciálne anomálie
J38.5	Spazmus hrtana	K07.9	Dentofaciálna anomália, bližšie neurčená
J38.6	Stenóza hrtana	K08.0	Exfoliácia zubov zapríčinená systémovou chorobou
J38.7	Iná choroba hrtana	K08.1	Strata zubov zapríč. úrazom, extrakci. /lokál. chor. parodontu
J39.0	Retrofaryngový a parafaryngový absces	K08.2	Atrofia bezzubého alveolového hrebeňa
J39.1	Iný absces hltana	K08.3	Retinovaný zubný koreň [radix relicta]
J39.2	Iná choroba hltana	K08.81	Patologická zlomenina zuba
J39.3	Hypersenzitívna reakcia horných dých. ciest bez bliž. urč. m.	K08.88	Iné choroby zubov a podporných štruktúr, b.u.
J39.80	Získaná stenóza priedušnice	K08.9	Choroba zubov a podporných štruktúr, b.n.
J39.88	Iná choroba horných dýchacích ciest, bližšie určená	K09.0	Vývinové odontogénne cysty
J39.9	Choroba horných dýchacích ciest, bližšie neurčená	K09.1	Vývinové neodontogénne cysty úst a ústnej dutiny
K00.0	Anodoncia	K09.2	Iné čelustné cysty
K00.1	Nadpočetné zuby	K09.8	Iné cysty v oblasti úst, nezatriedené inde
K00.2	Abnormalita veľkosti a tvaru zubov	K09.9	Cysta v oblasti úst, bližšie neurčená
K00.3	Škvrnité zuby	K10.0	Vývinové choroby čelustí
K00.4	Porucha tvorby zubov	K10.1	Centrálny obrovskobunkový granulóm
K00.5	Dedičná porucha zubnej štruktúry, nezatriedená inde	K10.20	Absces maxily bez rozšír. do retromaxil. pries. /do fos. canina
K00.6	Porucha prerezávania zubov	K10.21	Absces maxily s rozšír. do retromaxil. pries. /do fos. canina
K00.7	Syndróm rastu chrupu	K10.28	Iný zápal čelustí, bližšie určený
K00.8	Iná porucha zubného vývinu	K10.29	Zápal čelustí, bližšie neurčený
K00.9	Porucha zubného vývinu, bližšie neurčená	K10.3	Alveolitída čelustí
K01.0	Neprereté zuby	K10.8	Iná choroba čelustí, bližšie určená
K01.1	Vrastené zuby	K10.9	Choroba čelustí, bližšie neurčená
K02.0	Kaz ohraničený na sklovinu	K11.0	Atrofia slinných žliaz
K02.1	Kaz dentínu	K11.1	Hypertrofia slinných žliaz
K02.2	Kaz cementu	K11.2	Sialoadenitída
K02.3	Zastavený zubný kaz	K11.3	Absces slinnej žľazy
K02.4	Odontoklázia	K11.4	Fistula slinnej žľazy
K02.5	Zubný kaz s obnažením drene	K11.5	Sialolitiáza
K02.8	Iný zubný kaz	K11.6	Mukokéla slinnej žľazy
K02.9	Zubný kaz, bližšie neurčený	K11.7	Poruchy sekrécie slín
K03.0	Nadmerné obrusovanie zubov	K11.8	Iné choroby slinnej žľazy
K03.1	Abrázia zubov	K11.9	Choroba slinnej žľazy, bližšie neurčená
K03.2	Erózia zubov	K12.0	Recidivujúce ústne afty
K03.3	Patologická resorpcia zubov	K12.1	Iná forma stomatitídy
K03.4	Hypercementóza	K12.20	Flegmóna ústnej spodiny
K03.5	Ankylóza zubov	K12.21	Submandib. absces bez rozšír. do mediast., parafaryn. /cerv. pries.
K03.6	Usadeniny [povlaky] na zuboch	K12.22	Submandib. absces s rozšír. do mediast., parafaryn. /cerv. pries.
K03.7	Farebné zmeny tvrdých zubných tkanív po prerezaní zubov	K12.23	Absces líca
K03.8	Iné choroby tvrdých tkanív zubov, bližšie určené	K12.28	Iná flegmóna a absces úst
K03.9	Choroby tvrdých tkanív zubov, bližšie neurčené	K12.29	Flegmóna a absces úst, bližšie neurčený
K04.0	Zápal zubnej drene	K12.3	Zápal sliznice úst (ulcerózny)
K04.1	Nekróza zubnej drene	K13.0	Choroby pery
K04.2	Degenerácia zubnej drene	K13.1	Hryzenie líca a pery

K13.2	Leukoplakia a iná chor.ústneho epitelu vrátane jazyka	Q37.4	Rázštep tvrd.a mäkk.podnebia s obojstr.rázštep.pery
K13.3	Vlasatá leukoplakia	Q37.5	Rázštep tvrd.a mäkk.podnebia s jednostr.rázštep.pery
K13.4	Granulóm a lézie ústnej sliznice podobné granulómu	Q37.8	Rázštep podnebia s obojstr.rázštep.pery,b.n.
K13.5	Ústna podsliznicová fibróza	Q37.9	Rázštep podnebia s jednostr.rázštep.pery,b.n.
K13.6	Hyperplázia ústnej sliznice zapríčinená dráždením	Q38.0	Vrodená chyba pier,nezatriedená inde
K13.7	Iná a bližšie neurčená lézia ústnej sliznice	Q38.1	Ankyloglosia
K14.0	Glositída	Q38.2	Makroglosia
K14.1	Mapovitý jazyk	Q38.3	Iná vrodená chyba jazyka
K14.2	Glossitis rhombica mediana	Q38.4	Vrod.chyba slinných žliaz a vývodov slinných žliaz
K14.3	Hypertrofia jazykových papil	Q38.5	Vrodená chyba podnebia,nezatriedená inde
K14.4	Atrofia jazykových papil	Q38.6	Iná vrodená chyba úst
K14.5	Lingua plicata	Q38.7	Vačok hltana (faryngový pouch)
K14.6	Glosodýnia	Q38.8	Iná vrodená chyba hltana
K14.8	Iná choroba jazyka	R04.0	Epistaxa
K14.9	Choroba jazyka,bližšie neurčená	R04.1	Krvácanie z hrdla
M95.0	Získaná deformita nosa	R06.5	Dýchanie ústami
M95.1	Karfiolovité ucho	R06.7	Kýchanie
Q16.0	Vrodené chýbanie ušnice	R07.0	Bolesť v hrdle
Q16.1	Vrod.chýbanie,atrézia a striktúra (vonkajšieho)zvukovodu	R19.6	Halitóza
Q16.2	Chýbanie sluchovej [Eustachovej] trubice (vrodené)	R42	Závrat [vertigo]
Q16.3	Vrodená chyba sluchových kostičiek	R49.0	Dysfónia
Q16.4	Iná vrodená chyba stredného ucha	R49.1	Afónia
Q16.5	Vrodená chyba vnútorného ucha	R49.2	Hypernazalita a hyponazalita
Q16.9	Vrod.chyba ucha,zapríč.zhoršenie sluchu,b.n.	R49.8	Iné poruchy hlasu,bližšie neurčené
Q17.0	Pridavná ušnica	R68.2	Suchosť úst, bližšie neurčená
Q17.1	Makrócia	S01.20	Otvorená rana nosa: časť bližšie neurčená
Q17.2	Mikrócia	S01.21	Otvorená rana nosa: vonkajšia koža nosa
Q17.3	Iné znetvorené ucho	S01.22	Otvorená rana nosa: nosové dierky
Q17.4	Chybne uložené ucho	S01.23	Otvorená rana nosa: nosová priehradka
Q17.5	Odstávajúce ucho	S01.29	Otvorená rana nosa: iné a viaceré časti nosa
Q17.8	Iná vrodená chyba ucha,bližšie určená	S01.30	Otvorená rana ucha: časť bližšie neurčená
Q17.9	Vrodená chyba ucha,bližšie neurčená	S01.31	Otvorená rana ucha: ušnica
Q18.0	Branchiogénny sínus, fistula a cysta	S01.33	Otvorená rana ucha: tragus
Q18.1	Preaurikulárny sínus a cysta	S01.34	Otvorená rana ucha: vonkajší zvukovod
Q18.2	Iná branchiogénna chyba	S01.35	Otvorená rana ucha: sluchová trubica
Q18.4	Makrostómia	S01.36	Otvorená rana ucha: sluchové kostičky
Q18.5	Mikrostómia	S01.37	Otvorená rana ucha: bubienok
Q18.6	Makrocheília	S01.38	Otvorená rana: vnútorné ucho
Q18.7	Mikrocheília	S01.39	Otvorená rana ucha:iné a viaceré časti ucha a sluch.štruktúr
Q18.8	Iná vrodená chyba tváre a krku,bližšie určená	S01.42	Otvorená rana líca a temporomandibulár.obl.:časť hor.čeluste
Q30.0	Atrézia choán	S01.43	Otvorená rana líca a temporomandibulár.obl.:oblasť sánky
Q30.1	Nevyvinutie a nedostatočné vyvinutie nosa	S01.50	Otvorená rana pery a ústnej dutiny:ústa,bl.neurč.časti
Q30.2	Škára, zárez a rázštep nosa	S01.51	Otvorená rana pery a ústnej dutiny: pera
Q30.3	Vrodené prederavenie nosovej priehradky	S01.52	Otvorená rana pery a ústnej dutiny: sliznica líca
Q30.8	Iná vrodená chyba nosa	S01.53	Otvorená rana pery a ústnej dutiny:ďasná
Q30.9	Vrodená chyba nosa,bližšie neurčená	S01.54	Otvorená rana pery a ústnej dutiny:jazyk a ústna spodina
Q31.0	Diafragma hrtana	S01.55	Otvorená rana pery a ústnej dutiny: podnebie
Q31.1	Vrodená subglotická stenóza	S01.59	Otvorená rana pery a úst.dut.:iné,viaceré časti pier,úst.dut.
Q31.2	Hypoplázia hrtana	S02.2	Zlomenina nosových kostí
Q31.3	Laryngokéla	S02.4	Zlomenina jarmovej kosti a homej čeluste
Q31.5	Vrodená laryngomalácia	S02.5	Zlomenina zuba
Q31.8	Iná vrodená chyba hrtana	S02.60	Zlomenina sánky: bližšie neurčená časť
Q31.9	Vrodená chyba hrtana,bližšie neurčená	S02.61	Zlomenina sánky: processus condylaris
Q32.0	Vrodená tracheomalácia	S02.62	Zlomenina sánky: subkondylová
Q32.1	Iná vrodená chyba priedušnice	S02.63	Zlomenina sánky: processus coronoideus
Q32.2	Vrodená malácia priedušky	S02.64	Zlomenina sánky: ramus mandibulae, bližšie neurčený
Q32.3	Vrodené zúženie priedušky	S02.65	Zlomenina sánky: angulus mandibulae
Q32.4	Iná vrodená chyba priedušiek	S02.66	Zlomenina sánky: symphysis mandibulae
Q35.1	Rázštep tvrdého podnebia	S02.67	Zlomenina sánky: pars alveolaris
Q35.3	Rázštep mäkkého podnebia	S02.68	Zlom.sánky:corpus mandibulae,iné a bližšie neurčené časti
Q35.5	Rázštep tvrdého podnebia s rázštep.mäkk. podn.	S02.69	Zlomenina sánky: viaceré časti
Q35.7	Rázštep čapika [uvuly]	S03.0	Vykĺbenie sánky
Q35.9	Rázštep podnebia,bližšie neurčený	S03.2	Dislokácia zuba
Q36.0	Obojstranný rázštep pery	S03.4	Vyvrnutie a natiahnutie sánky
Q36.1	Stredový rázštep pery	S04.6	Poranenie sluchového nervu(n.acusticus)
Q36.9	Jednostranný rázštep pery	S08.1	Úrazová amputácia ucha
Q37.0	Rázštep tvrd.podnebia s obojstr.rázštep.pery	S09.2	Úrazové roztrhnutie ušného bubienka
Q37.1	Rázštep tvrd.podnebia s jednostr.rázštep.pery	S11.01	Otvorená rana hrtana
Q37.2	Rázštep mäkk.podnebia s obojstr.rázštep.pery	S11.21	Otvorená rana hltana
Q37.3	Rázštep mäkk.podnebia s jednostr.rázštep.pery	S11.22	Otvorená rana krčnej časti pažeráka

S12.8	Zlomenina iných častí krku	T18.0	Cudzie teleso v ústach
T16	Cudzie teleso v uchu	T28.0	Popálenina úst a hltana
T17.0	Cudzie teleso v prínosovej dutine	T28.5	Poleptanie úst a hltana
T17.1	Cudzie teleso v nozdre	T70.0	Ušná barotrauma
T17.2	Cudzie teleso v hltane	T70.1	Barotrauma prínosových dutín
T17.3	Cudzie teleso v hrtane	T75.3	Kinetóza

Výkon pre MDC 03 (MDC03-1)

5d306.20↔	Vnútrouš.(kochl.)impl.primárna cez zad.tympanotómiu	5d306.2x↔	Vnútroušná (kochleárna) implantácia,ostatné
5d306.21↔	Vnútrouš.(kochl.)impl.v radik.dut.so slepým uzáv.zvukovodu	5d306.4↔	Revízná OP po vnútroušnej (kochleárnej) implantácii

ADRG D01 Kochleárna implantácia

Výk. v tabu ke D01-1

DRG D01A Bilaterálna kochleárna implantácia

Obojstr. výk. v tabu ke D01-1

DRG D01B Jednostranná kochleárna implantácia**Výkon D01-1**

5d306.20↔	Vnútrouš.(kochl.)impl.primárna cez zad.tympanotómiu	5d306.2x↔	Vnútroušná (kochleárna) implantácia,ostatné
5d306.21↔	Vnútrouš.(kochl.)impl.v radik.dut.so slepým uzáv.zvukovodu		

ADRG D02 Komplexné resekcie s rekonýtrukciami na hlave a krku

Výk. v tabu ke D02-1 alebo výk. v tabu ke D02-2 alebo (výk. v tabu ke D02-3 alebo výk. v tabu ke D02-4) a výk. v tabu ke D02-5 a PCCL > 3

DRG D02A Komplexné resekcie s rekonýtrukciami na hlave a krku s komplexným výkonom alebo s kombinovaným výkonom s ve mi ajkými CC

Výk. v tabu ke D02-6 alebo (výk. v tabu ke D02-3 alebo výk. v tabu ke D02-4) a výk. v tabu ke D02-5 a PCCL > 3 alebo výk. v tabu ke D02-7 a PCCL > 3

DRG D02B Komplexné resekcie s rekonýtrukciami na hlave a krku bez komplexného výkonu, bez kombinovaného výkonu s ve mi ajkými CC**Výkon D02-1**

5g916.2↔	Rekonštrukcia líca mikrovaskulárnym voľným lalokom	5h123	Náhrada hltana jejunom na cievej stopke
5h121.3	Rekonštrukcia hltana jejunom		

Výkon D02-2

5t885.0↔	Transpl.fasciokut.lal.sv,šf.a fasc.mikrovask.anast:hl,krk	5t888.0↔	Tx.osteo-myokut/fasciok.l.sv,šf.a f.mikrovask.anast:hl,krk
5t886.0↔	Transplant.septokut.lal.sv,šf.a fasc.mikrovask.anast:hlava,krk	5t889.0↔	Tx.iného transpl.sv,šf.a fasc.mikrovask.anast:hlava,krk
5t887.0↔	Tx.myokut.lal.sv,šf.a fasc.mikrovask.anast:hlava,krk		

Výkon D02-3

5v251.0	Lalok.plast.kože a podk.prijemca:stopkatý miestny lalok:pery	5v262.0	Komb.plast.zákr.k.a podk:stopk.miest.lalok so vzdial.lal:pery
5v251.4	Lal.plast.kože a podk.prijem:stopkatý miest.lalok:ost.č.hlavy	5v263.0	Komb.plast.zákr.k.a podk:stopk.miest.vzdial.lal.a voľ.k.tr:pery
5v251.5	Lal.plast.kože a podkož.prijem:stopka.miestny lalok:krk	5v556.0	Voľ.tx.kože a lal.plast.k.a podk.prijemca,stopk.vzdial.lal:pery
5v252.0	Lalok.plast.kože a podk.prijemca:stopkat.vzdialený lalok:pery	5v572.0	Kombi.lal.plast.k.a podk.(pp/pl):stopk.region.so vzdial.lal:pery
5v252.4	Lal.plast.kože a podk.prijem:stopka.vzdial.lalok:ost.č.hlavy	5v573.0	Komb.lal.pl.k.a podk.(pp/pl):stop.reg.vzd.l.a voľ.transpl.k:pery
5v252.5	Lal.plast.kože a podk.prijemca:stopkatý vzdial.lalok:krk		

Výkon D02-4

5v250.0	Lal.plast.kože a podk.prijemca:voľ.lal.s mikrovask.anast:pery	5v250.5	Lal.plast.kože a podk.prijem:voľ.lalok.s mikrovask.anast:krk
5v250.4	Lal.plast.k.a podk.prijem:voľ.lal.s mikrovask.anast:ost.č.hlavy		

Výkon D02-5

5j514.2 Transcervik.extenzív.mediastinálna lymfadenektómia 5m124 Rozšírená disekcia cervikálnych LU;jednostranne

Výkon D02-65h121.3 Rekonštrukcia hltana jejunum 5t888.0↔ Tx.osteo-myokut/fasciok.l.sv,šf.a f.mikrovask.anast:hl,krk
5h123 Náhrada hltana jejunom na cievej stopke**Výkon D02-7**5h111.1 Totálna resekcia hltana transmandibulárne 5h111.4 Cirkulárna totálna resekcia hltana
5h111.2 Totálna resekcia hltana transorálne 5h111.x Totálna resekcia hltana,iná**ADRG D03****Opera ná korekcia rázytepu pery- e uste-podnebia alebo plastická rekonýtrukcia úynice**

HDg v tabu ke D03-1 a výk. v tabu ke D03-2 alebo výk. v tabu ke D03-3

DRG D03Z**Opera ná korekcia rázytepu pery- e uste-podnebia alebo plastická rekonýtrukcia úynice****Hlavná diagnóza D03-1**

Q35.1	Rázštep tvrdého podnebia	Q37.0	Rázštep tvrd.podnebia s obojstr.rázštep.pery
Q35.3	Rázštep mäkkého podnebia	Q37.1	Rázštep tvrd.podnebia s jednostr.rázštep.pery
Q35.5	Rázštep tvrdého podnebia s rázštep.mäkk. podn.	Q37.2	Rázštep mäkk.podnebia s obojstr.rázštep.pery
Q35.7	Rázštep čapika [uvuly]	Q37.3	Rázštep mäkk.podnebia s jednostr.rázštep.pery
Q35.9	Rázštep podnebia,blížšie neurčený	Q37.4	Rázštep tvrd.a mäk.podnebia s obojstr.rázštep.pery
Q36.0	Obojstranný rázštep pery	Q37.5	Rázštep tvrd.a mäk.podnebia s jednostr.rázštep.pery
Q36.1	Stredový rázštep pery	Q37.8	Rázštep podnebia s obojstr.rázštep.pery,b.n.
Q36.9	Jednostranný rázštep pery	Q37.9	Rázštep podnebia s jednostr.rázštep.pery,b.n.

Výkon D03-2

5f193	Operácia choanálnej atrézie alebo stenózy	5g90e.4	Palatoplastika štvorlaločková
5g511	Rekonštrukcia pery miestnym lalokom	5g90k	OP pre spánkové apnoe z vonk.pristupu
5g512↔	Rekonštrukčná OP 1/3 pery lalok.plastikou	5g90m	Uvuloplastika
5g513↔	Rekonštrukčná OP 1/2 pery lalok.plastikou	5g90n	Uvulopalatoplastika
5g514	Rekonštrukcia pery dvoma /viacerými miest.lalokmi	5g90o	Uvulopalatoplastika s tonzilektómiou
5g515	Rekonštrukcia pery vzdialeným lalokom	5g90p	Uvulopalatofaryngoplastika
5g516	Rekonštrukcia pery voľným mikrovaskulár.lalokom	5g910↔	Palatoplastika podsliznicového rázštepu podnebia
5g517.11	1-str.cheilosutúra pery pri rážšt. s alveopl.mukoperiostál.l.	5g911	Rekonštrukcia podnebia
5g517.12	1-str.cheilosutúra pery pri rážšt.s prim.korekciou nosa	5g912↔	Sekundárna rekonštr.podnebia po oper.pre rázštep
5g517.1x	Jednostranná cheilosutúra pery pri rážštepe,ostatné	5g919.1	Uzáv.oronazál.kom.pri rážštepe podnebia priamou sutúrou
5g517.21	Obojstr.cheilosutúra pery pri rážšt.s alveopl.mukoperios.l.	5g919.2	Uzáver oronazálnej kom.pri rážštepe podnebia miest.lal.pl.
5g517.22	Obojstr.cheilosutúra pery pri rážšt.s prim.korekciou nosa	5g919.4	Uzáv.oronazál.komun.pri rážštepe podn.mikrovask.voľ.lalok
5g517.2x	Obojstranná cheilosutúra pery pri rážštepe,iná	5g919.7	Repalatoplastika uzáv.oronazál.kom.pri rážštepe podnebia
5g518.1	Korekcia pery po cheilosutúre Z plastikou	5h120	Rekonštr.hltana pre poruchy výslovnosti faryngeál.lalokom
5g518.2	Korekcia pery po cheilosutúre V-Y posunom	5h121.1	Rekonštrukcia hltana muskulokutánnym lalokom
5g518.3	Korekcia pery po cheilosutúre resutúrou	5h121.2	Rekonštrukcia hltana voľ.mikrovask.kož.lalokom
5g519.1	Sekundárne operácie pery po operácii rázštepov	5h121.3	Rekonštrukcia hltana jejunum
5g519.2	Sek.OP pery a podnebia po operácii rázštepov	5h121.x	Rekonštrukcia hltana,ostatné
5g530.1	Zmenšenie pery excíziou	5h123	Náhrada hltana jejunom na cievej stopke
5g530.2	Zmenšenie pery W-Y posunom/i.miest.lalok.plastikou	5h220	Laryngektómia
5g531.3	Zväčšenie pery aloplastickým materiálom	5h221	Laryngektómia s parciálnou hypofaryngektómiou
5g531.4	Zväčšenie pery autológnyim materiálom	5h222	Laryngo-hypofaryngektómia
5g531.8	Zväčšenie pery injektovateľným autológnyim tukom	5s300.0	Osteoplast.čelustí a tvár.kostí s použ.autológ.transplant.
5g90e.0	Palatoplastika Z-plastikou	5s300.1	Osteoplast.čelustí a tvár.kostí s použ.alotransplant.
5g90e.2	Palatoplastika dvojlaloková	5s300.2	Osteoplast.čelustí a tvár.kostí s použ.biomed.transplantátov
5g90e.3	Palatoplastika trojlaloková		

Výkon D03-35d004.20↔ Rekonštr.chýb./malform.ušnice autológ.materiálom 5d004.23↔ Rek.chýb./malform.lalôčika ušnice autológ.mat.
5d004.21↔ Rekonštr.chybajucej/malform.ušnice alogén.mat. 5d004.2x↔ Rek.chýb./malformovanej ušnice, ostatné

ADRG D04 Osteotómia maxily a mandibuly a komplexné výkony na e usti alebo rekonštrukcia trachey

Výk. v tabu ke D04-1 a výk. v tabu ke D04-2 alebo výk. v tabu ke D04-3 alebo výk. v tabu ke D04-4 a výk. v tabu ke D04-5 alebo výk. v tabu ke D04-6

DRG D04Z Osteotómia maxily a mandibuly a komplexné výkony na e usti alebo rekonštrukcia trachey**Výkon D04-1**

5s221.4 Osteotómia tela mandibuly

Výkon D04-2

5s222.00	Osteotóm.alveol.obl.(hrebeň) maxily,front.bez distr	5s222.30	Osteot.maxily,mandibuly:Le Fort I:v 1 kuse:bez distr.
5s222.01	Osteotóm.alveol.obl.(hrebeň) maxily,front.s distr.	5s222.31	Osteot.maxily,mandibuly.:Le Fort I:v 1 kuse:s distr.
5s222.10↔	Osteotóm.alv.obl.(hrebeň) maxily,laterál.bez distrakcie	5s222.40	Osteot.maxily,mandibuly:Le Fort I:v 2 kusoch:bez distr.
5s222.11↔	Osteotóm.alv.obl.(hrebeň) maxily,later.s distr.	5s222.41	Osteot.maxily,mandibuly:Le Fort I:v 2 kusoch s distr.
5s222.20	Osteot.alv.obl.maxily,fr.a lat.viac.segm.bez dist	5s222.50	Osteot.maxily,mandib:Le Fort I:v 3 a viac kusoch bez distr.
5s222.21	Osteotóm.alv.obl.maxily,fr.a lat.viac.segm.distr.	5s222.51	Osteot.maxily,mandibuly:Le Fort I:v 3 a viac kusoch s distr.

Výkon D04-3

5s902 Náhrada mandibulárneho kĺbu endoprotézou

Výkon D04-4

5s101.10	Otv.repozícia zlomeniny oblúka zygomatickej kosti	5s11f.3	Otvorená revízia osteosyntézy zygomatickej kosti
5s101.11	Otv.repoz. a osteosyntéza zl.zygomatomaxil.komplexu	5s221.4	Osteotómia tela mandibuly
5s102.10	Zatvorená repozícia zlomeniny maxily	5s904.10	Artroplastika temporomandibul.kĺbu s apl.liek.nosiča
5s102.21	Otvorená repozícia dislokovanej maxily,1-stranne	5s904.11	Artroplastika temporomandib.kĺbu bez apl.liek.nosiča
5s102.22	Otvorená repozícia dislokovanej maxily,obojsstranne	5s99b.10	Menisekt.temporomandibul.kĺbu s náhradou vnútrokĺb.tk.
5s102.23	Otvorená repozícia a imobilizácia zlomeniny maxily	5s99b.11	Menisekt.temporomandibul.kĺbu bez náhrady vnútrokĺb.tk.
5s102.x	Ostatné repozície maxily	5s99b.20	ASK kondyl.chr.a disku TMB kí.s transpl.chond.na autol.i.mtrx
5s105.2	Vonkaj.fixácia pri zlomenine tvár.kostí strednej etáže	5s99b.21	ASK kondyl.chrup.a disku TMB kĺbu s impl.in vitro vypes.tk.kult
5s105.3	Vonkaj.fixácia pri zlomenine tvár.kostí dolnej etáže		

Výkon D04-5

5s103.32 Otvorená repozícia a osteosyntéza zlomeniny mandibuly

Výkon D04-6

5h304.01	Segmentál.res.stenózy priedušnice,cervikál.prístup	5h304.0x	Segmentálna resekcia stenózy priedušnice, iná
5h304.02	Segmentál.res.stenózy priedušnice,torakotom.prístup		

ADRG D05 Komplexný výkon na slinných žľazách

Výk. v tabu ke D05-1

DRG D05A Komplexné odstránenie príušnej žľazy

Výk. v tabu ke D05-2

DRG D05B Komplexné výkony na slinných žľazách bez odstránenia príušnej žľazy**DRG D05J Komplexné výkony na slinných žľazách bez odstránenia príušnej žľazy, v JZS**

Výk. v tabu ke D05-3 a Indikácie JZS IIA

Výkon D05-1

5g408↔	Parciálna parotidektómia	5g40a↔	Laterálna parotidektómia
5g409↔	Parciál.resek.laterál.lištu gland.parotis	5g40b↔	Konzervatívna parotidektómia

5g40c↔	Radikálna parotidektómia	5g40p	Superficiálna parotidektómia
5g40o	Extrakapsulárna extirpácia tumoru parotis		

Výkon D05-2

5g40b↔	Konzervatívna parotidektómia	5g40c↔	Radikálna parotidektómia
--------	------------------------------	--------	--------------------------

Výkon D05-3

5g408↔	Parciálna parotidektómia	5g40o	Extrakapsulárna extirpácia tumoru parotis
5g409↔	Parciál.ressek.laterál.listu gland.parotis	5g40p	Superficiálna parotidektómia

ADRG D06**Výkony na prínosových dutinách, mastoidoch, komplexné výkony na strednom uchu a iné výkony na slinných žľazách**

Min. 1 výk. v tabu ke D06-2

DRG D06A**Výkony na prínosových dutinách, mastoidoch, komplexné výkony na strednom uchu a iné výkony na slinných žľazách, vek < 6 rokov**

Vek < 16 r. a Vek < 6 r.

DRG D06B**Výkony na prínosových dutinách, mastoidoch, komplexné výkony na strednom uchu a iné výkony na slinných žľazách, vek > 5 rokov a vek < 16 rokov alebo vek > 15 rokov s kompletnou tympanoplastikou alebo mastoidektómiou alebo komplexná diagnóza**

Vek < 16 r. alebo výk. v tabu ke D06-3 alebo HDg v tabu ke D06-1

DRG D06C**Výkony na prínosových dutinách, mastoidoch, komplexné výkony na strednom uchu a iné výkony na slinných žľazách, vek > 15 rokov, bez kompletnej tympanoplastiky, bez mastoidektómie, bez komplexnej diagnózy****DRG D06J****Výkony na prínosových dutinách, mastoidoch, komplexné výkony na strednom uchu a iné výkony na slinných žľazách, vek > 15 rokov, bez kompletnej tympanoplastiky, bez mastoidektómie, bez komplexnej diagnózy, v JZS**

Výk. v tabu ke D06-4 a Indikácie JZS IIA alebo (výk. v tabu ke D06-5 alebo výk. v tabu ke D06-6 a Vekové ohrani enie JZS) a Indikácie JZS IIB

Hlavná diagnóza D06-1

C00.0	Zhubný nádor vonkajšej hornej pery	C05.2	Zhubný nádor uvuly
C00.1	Zhubný nádor vonkajšej dolnej pery	C05.8	Zhubný nádor podnebia presahujúci viaceré oblasti
C00.2	Zhubný nádor vonkajšej pery, bližšie neurčený	C05.9	Zhubný nádor podnebia, bližšie neurčený
C00.3	Zhubný nádor vnútornej strany hornej pery	C06.0	Zhubný nádor sliznice líca
C00.4	Zhubný nádor vnútornej strany dolnej pery	C06.1	Zhubný nádor vestibulum oris
C00.5	Zhubný nádor vnútornej strany pery, bliž. neurč.	C06.2	Zhubný nádor retromolárnej časti úst
C00.6	Zhubný nádor spojky perí	C06.8	Zhubný nádor iných a bliž. neurč. častí. úst, presah. viaceré obl.
C00.8	Zhubný nádor pery presahujúci viaceré oblasti	C06.9	Zhubný nádor úst, bližšie neurčený
C00.9	Zhubný nádor pery, bližšie neurčený	C07	Zhubný nádor priušnej žľazy
C01	Zhubný nádor koreňa jazyka	C08.0	Zhubný nádor submandibulárnej slinnej žľazy
C02.0	Zhubný nádor chrbtovej strany jazyka	C08.1	Zhubný nádor sublingválnej slinnej žľazy
C02.1	Zhubný nádor okraja jazyka	C08.8	Zhubný nádor veľkých slinných žľaz, presah. viac. obl.
C02.2	Zhubný nádor spodnej strany jazyka	C08.9	Zhubný nádor veľkej slinnej žľazy, bližšie neurčený
C02.3	Zhubný nádor predných dvoch tretín jazyka, bliž. neurč. časť	C09.0	Zhubný nádor fossa tonsillaris
C02.4	Zhubný nádor jazykovej mandle	C09.1	Zhubný nádor podnebného oblúka (predná časť) (zadná časť)
C02.8	Zhubný nádor jazyka presahujúci viaceré oblasti	C09.8	Zhubný nádor mandle presahujúci viaceré oblasti
C02.9	Zhubný nádor jazyka, bližšie neurčený	C09.9	Zhubný nádor mandle, bližšie neurčený
C03.0	Zhubný nádor horného ňasna	C10.0	Zhubný nádor vallecule epiglottica
C03.1	Zhubný nádor dolného ňasna	C10.1	Zhubný nádor prednej plochy epiglottis
C03.9	Zhubný nádor ňasna, bližšie neurčený	C10.2	Zhubný nádor bočnej steny orofaryngu
C04.0	Zhubný nádor prednej časti ústnej spodiny	C10.3	Zhubný nádor zadnej steny orofaryngu
C04.1	Zhubný nádor bočnej časti ústnej spodiny	C10.4	Zhubný nádor branchiálneho rázštiepu
C04.8	Zhub. nádor ústnej spodiny presah. viaceré obl.	C10.8	Zhubný nádor orofaryngu presahujúci viaceré oblasti
C04.9	Zhubný nádor ústnej spodiny, bližšie neurčený	C10.9	Zhubný nádor orofaryngu, bližšie neurčený
C05.0	Zhubný nádor tvrdého podnebia	C11.0	Zhubný nádor hornej steny nazofaryngu
C05.1	Zhubný nádor mäkkého podnebia	C11.1	Zhubný nádor zadnej steny nazofaryngu

C11.2	Zhubný nádor bočnej steny nazofaryngu	C31.9	Zhubný nádor bližšie neurčenej prínosovej dutiny
C11.3	Zhubný nádor prednej steny nazofaryngu	C32.0	Zhubný nádor glottis
C11.8	Zhubný nádor nosohltana presah.viac.obl.	C32.1	Zhubný nádor supraglottis
C11.9	Zhubný nádor nazofaryngu,blížšie neurčený	C32.2	Zhubný nádor subglottis
C12	Zhubný nádor recessus piriformis	C32.3	Zhubný nádor hrtanovej chrupky
C13.0	Zhubný nádor regio postcricoidea	C32.8	Zhubný nádor hrtana presahujúci viaceré oblasti
C13.1	Zhubný nádor hypofaryngovej strany aryepiglotickej krkvy	C32.9	Zhubný nádor hrtana, bližšie neurčený
C13.2	Zhubný nádor zadnej steny hypofaryngu	C39.0	Zhubný nádor bliž.neurč.časti horných dýchacích ciest
C13.8	Zhubný nádor hypofaryngu presah.viac. obl.	C46.2	Kaposiho sarkóm podnebia
C13.9	Zhubný nádor hypofaryngu,blížšie neurčený	C76.0	Zhubný nádor na i.a nepres.urč.miestach hlavy,tváre a krku
C14.0	Zhubný nádor faryngu,blížšie neurčený	H70.0	Akútna mastoiditída
C14.2	Zhubný nádor Waldeyerovho lymfatického okruhu	H70.1	Chronická mastoiditída
C14.8	Zhub.nádor pery,ústnej dutiny a hltana presah.viac.obl.	K10.20	Absces maxily bez rozšír.do retromaxil.pries./do fos.canina
C30.0	Zhubný nádor nosovej dutiny	K10.21	Absces maxily s rozšír.do retromaxil.pries./do fos.canina
C30.1	Zhubný nádor stredného ucha	K10.28	Iný zápal čelustí,blížšie určený
C31.0	Zhubný nádor čelústnej dutiny	K11.3	Absces slinnej žľazy
C31.1	Zhubný nádor čuchovej dutiny	K12.20	Flegmóna ústnej spodiny
C31.2	Zhubný nádor čelovej dutiny	K12.21	Submandib.absces bez rozšír.do mediast.,parafaryn./cerv.pries.
C31.3	Zhubný nádor dutiny klinovej kosti	K12.22	Submandib.absces s rozšír.do mediast.,parafaryn./cerv.pries.
C31.8	Zhubný nádor prínosovej dutiny presah.viac.obl.	K12.28	Iná flegmóna a absces úst

Výkon D06-2

13d40±↔	Biopsia s incíziou slinnej žľazy a vývodov slinnej žľazy	5f30c.3	Endosk.revíz.OP prínos.dut.a rinobázy s CT/MR navigáciou
5d302.22↔	Endomeatálna atikotómia	5f320	Expanzia sinus maxillaris
5d302.23↔	Mastoidektómia	5f321	Trepanácia sinus maxillaris
5d303.1↔	Tympanomastoidektómia canal wall up	5f322	Endonazálna trepanácia sinus maxillaris
5d303.2↔	Tympanomastoidektómia canal wall down	5f324	Transmaxilárna excízia lézie sinus maxillaris
5d303.3↔	Tympanomastoidektómia s tympanoplastikou	5f325	Excízia lézie zo sin.maxillaris cez laterál.rinotómiu
5d303.4↔	Res.rozs.cholesteat.str.ucha s intrakran.intradurál.rastom	5f331	OP čelovej dutiny z vonk.prístupu
5d305.10↔	Revizna tympanoplastika jednoduchá	5f332	Exstirp.osteómu čelovej dutiny a čuch.dutín
5d305.11↔	Revizna tympanoplastika komplexná	5f333	Obliterácia čelovej dutiny
5d305.20↔	Revizna OP str.ucha pre recidivu cholesteatómu	5f390	Wasmundova plastika pri oroantrálnej fistule
5d305.21↔	Revizna operácia stredného ucha	5g403↔	Exstirpácia submandibulárnej slinnej žľazy
5d305.3↔	Sekundárna rekonštrukcia zadnej steny zvukovodu	5g404↔	Excízia priušnej žľazy
5d307.3↔	Resekcia spánkovej kosti	5g405↔	Exstirpácia ranuly
5d307.4↔	Subtot.petrosekt.pre rozs.cholesteat.str.u.so slep.uz.zvukov.	5g406↔	Excízia slinnej žľazy
5d307.5↔	Chirurgické ošetrenie sinus sigmoideus	5g407↔	Exstirpácia slinnej žľazy
5d307.6↔	Chir.riešenie intrakraniál.komplikácie zápalu str.ucha	5g40d↔	Exstirpácia sublingválnej slinnej žľazy
5d400↔	Dekompresia saccus endolymphaticus	5g40e↔	Sutúra slinnej žľazy
5d401↔	Labyrinthotómia	5g40f↔	Uzáver fistuly slinnej žľazy
5d402↔	Labyrintektómia	5g40g↔	Transpozícia vývodu submandibul.slin.žľazy
5f301	Endoskopická operácia klinovej dutiny	5g40h	Ligatúra slinovodu
5f302	Endoskopická operácia mukokély prínosových dutín	5g40j	Dilatácia slinného vývodu
5f303	Endoskopická operácia osteómu prínosových dutín	5g40k	Extrakcia sialolitu z vývodu glandula parotis
5f304	Endoskopická pansinusoperácia	5g40m	Dilatácia slinného vývodu s výstužou
5f305	Endoskopická resekcia nosohltanovej cysty a burzy	5g40n	Rekonštrukcia slinovodu
5f307.2	Endoskop.resekcia nádoru prínosových dutín a rinobázy	8f108.1↔	Terapeut.katetrizácia a kanylácia prínosových dutín
5f307.3	Esk.OP nádoru nos.dut. a prínos.dutín s CT/MR navigáciou	Kd305.10	Revizna tympanoplastika jednoduchá
5f307.4	Esk.OP nádor.prínos.dut.a rinobázy s CT/MR navigáciou	Kf301	Endoskopická operácia klinovej dutiny
5f307.5	Esk.endonazál.resek.nádoru nosa a prínosových dutín	Kf302	Endoskopická operácia mukokély prínosových dutín
5f307.6	Esk. s excíziou z nádoru nosa a prínosových dutín	Kf303	Endoskopická operácia osteómu prínosových dutín
5f308.1	Endoskop.nazalizácia čelových dutín - Draf III	Kf304	Endoskopická pansinusoperácia
5f308.x	Endoskopická operácia čelovej dutiny, iná	Kf305	Endoskopická resekcia nosohltanovej cysty a burzy
5f309	Endoskopické otvorenie sinus maxillaris	Kf308x	Endoskopická operácia čelovej dutiny, iná
5f30b.1↔	Endoskop.etmoidotómia s dekompresiou orbity	Kf309	Endoskopické otvorenie sinus maxillaris
5f30b.2↔	Endosk.etmoidotómia s otv.subperiostál.abscesu orbity	Kf30c.1	Funkčná endoskopická operácia prínosových dutín
5f30c.1	Funkčná endoskopická operácia prínosových dutín	Kf30c.2	Endosk.revizna funkčná oper.prínos.dutín bez CT/MR navig.
5f30c.2	Endosk.revíz.funkč.OP prínos.dutín bez CT/MR navigácie		

Výkon D06-3

5d303.4↔	Res.rozs.cholesteat.str.ucha s intrakran.intradurál.rastom	5d307.4↔	Subtot.petrosekt.pre rozs.cholesteat.str.u.so slep.uz.zvukov.
5d307.3↔	Resekcia spánkovej kosti		

Výkon D06-4

5d302.22↔	Endomeatálna atikotómia	5d303.2↔	Tympanomastoidektómia canal wall down
5d302.23↔	Mastoidektómia	5d303.3↔	Tympanomastoidektómia s tympanoplastikou
5d303.1↔	Tympanomastoidektómia canal wall up	5d305.10↔	Revizna tympanoplastika jednoduchá

5d305.11↔	Revízná tympanoplastika komplexná	5f322	Endonazálna trepanácia sinus maxillaris
5d305.20↔	Revízná OP str.ucha pre recidívu cholesteatómu	5f324	Transmaxilárna excízia lézie sinus maxillaris
5d305.21↔	Revízná operácia stredného ucha	5f331	OP čelovej dutiny z vonk.prístupu
5f301	Endoskopická operácia klinovej dutiny	5f390	Wasmundova plastika pri oroantrálnej fistule
5f302	Endoskopická operácia mukokély prínosových dutín	5g40n	Rekonštrukcia slinovodu
5f303	Endoskopická operácia osteómu prínosových dutín	Kd305.10	Revízná tympanoplastika jednoduchá
5f304	Endoskopická pansinusoperácia	Kf301	Endoskopická operácia klinovej dutiny
5f305	Endoskopická resekcia nosohltanovej cysty a burzy	Kf302	Endoskopická operácia mukokély prínosových dutín
5f308.x	Endoskopická operácia čelovej dutiny, iná	Kf303	Endoskopická operácia osteómu prínosových dutín
5f309	Endoskopické otvorenie sinus maxillaris	Kf304	Endoskopická pansinusoperácia
5f30c.1	Funkčná endoskopická operácia prínosových dutín	Kf305	Endoskopická resekcia nosohltanovej cysty a burzy
5f30c.2	Endosk.reviz.funkč.OP prínos.dutín bez CT/MR navigácie	Kf308x	Endoskopická operácia čelovej dutiny, iná
5f30c.3	Endosk.reviz.OP prínos.dut.a rinobázy s CT/MR navigáciou	Kf309	Endoskopické otvorenie sinus maxillaris
5f320	Expanzia sinus maxillaris	Kf30c.1	Funkčná endoskopická operácia prínosových dutín
5f321	Trepanácia sinus maxillaris	Kf30c.2	Endosk.revízná funkčná oper.prínos.dutín bez CT/MR navig.

Výkon D06-5

5g403↔	Exstirpácia submandibulárnej slinnej žľazy	5g40f↔	Uzáver fistuly slinnej žľazy
5g404↔	Excízia príušnej žľazy	5g40g↔	Transpozícia vývodu submandibul.slin.žľazy
5g405↔	Exstirpácia ranuly	5g40h	Ligatúra slinovodu
5g406↔	Excízia slinnej žľazy	5g40j	Dilatácia slinného vývodu
5g407↔	Exstirpácia slinnej žľazy	5g40k	Extrakcia sialolitu z vývodu glandula parotis
5g40e↔	Sutúra slinnej žľazy	5g40m	Dilatácia slinného vývodu s výstužou

Výkon D06-6

13d40±↔ Biopsia s incíziou slinnej žľazy a vývodov slinnej žľazy

ADRG D08**Výkony v dutine ústnej a na perách pri zhubnom nádore**

HDg v tabu ke D08-1 a výk. v tabu ke D08-2

DRG D08A**Výkony v dutine ústnej a na perách pri zhubnom nádore s ve mi aýkými CC**

PCCL > 3

DRG D08B**Výkony v dutine ústnej a na perách pri zhubnom nádore bez ve mi aýkých CC****Hlavná diagnóza D08-1**

C00.0	Zhubný nádor vonkajšej hornej pery	C05.2	Zhubný nádor uvuly
C00.1	Zhubný nádor vonkajšej dolnej pery	C05.8	Zhubný nádor podnebia presahujúci viaceré oblasti
C00.2	Zhubný nádor vonkajšej pery,blížšie neurčený	C05.9	Zhubný nádor podnebia,blížšie neurčený
C00.3	Zhubný nádor vnútornej strany hornej pery	C06.0	Zhubný nádor sliznice líca
C00.4	Zhubný nádor vnútornej strany dolnej pery	C06.1	Zhubný nádor vestibulum oris
C00.5	Zhubný nádor vnútornej strany pery,blíž.neurč.	C06.2	Zhubný nádor retromolárnej časti úst
C00.6	Zhubný nádor spojky perí	C06.8	Zhubný nádor iných a blíž.neurč.časti.úst,presah.viaceré obl.
C00.8	Zhubný nádor pery presahujúci viaceré oblasti	C06.9	Zhubný nádor úst,blížšie neurčený
C00.9	Zhubný nádor pery,blížšie neurčený	C07	Zhubný nádor príušnej žľazy
C01	Zhubný nádor koreňa jazyka	C08.0	Zhubný nádor submandibulárnej slinnej žľazy
C02.0	Zhubný nádor chrbtovej strany jazyka	C08.1	Zhubný nádor sublingválnej slinnej žľazy
C02.1	Zhubný nádor okraja jazyka	C08.8	Zhubný nádor veľkých slinných žliaz,presah.viac.obl.
C02.2	Zhubný nádor spodnej strany jazyka	C08.9	Zhubný nádor veľkej slinnej žľazy,blížšie neurčený
C02.3	Zhubný nádor predných dvoch tretín jazyka, blíž.neurč.časť	C09.0	Zhubný nádor fossa tonsillarís
C02.4	Zhubný nádor jazykovej mandle	C09.1	Zhubný nádor podnebného oblúka(predná časť)(zadná časť)
C02.8	Zhubný nádor jazyka presahujúci viaceré oblasti	C09.8	Zhubný nádor mandle presahujúci viaceré oblasti
C02.9	Zhubný nádor jazyka,blížšie neurčený	C09.9	Zhubný nádor mandle,blížšie neurčený
C03.0	Zhubný nádor horného ňasna	C10.0	Zhubný nádor vallecule epiglottica
C03.1	Zhubný nádor dolného ňasna	C10.1	Zhubný nádor prednej plochy epiglottis
C03.9	Zhubný nádor ňasna,blížšie neurčený	C10.2	Zhubný nádor bočnej steny orofaryngu
C04.0	Zhubný nádor prednej časti ústnej spodiny	C10.3	Zhubný nádor zadnej steny orofaryngu
C04.1	Zhubný nádor bočnej časti ústnej spodiny	C10.4	Zhubný nádor branchiálneho rázštetu
C04.8	Zhub.nádor ústnej spodiny presah.viaceré obl.	C10.8	Zhubný nádor orofaryngu presahujúci viaceré oblasti
C04.9	Zhubný nádor ústnej spodiny,blížšie neurčený	C10.9	Zhubný nádor orofaryngu,blížšie neurčený
C05.0	Zhubný nádor tvrdého podnebia	C11.0	Zhubný nádor hornej steny nazofaryngu
C05.1	Zhubný nádor mäkkého podnebia	C11.1	Zhubný nádor zadnej steny nazofaryngu

C11.2	Zhubný nádor bočnej steny nazofaryngu	C31.0	Zhubný nádor čelustnej dutiny
C11.3	Zhubný nádor prednej steny nazofaryngu	C31.1	Zhubný nádor čuchovej dutiny
C11.8	Zhubný nádor nosohltana presah.viac.obl.	C31.2	Zhubný nádor čelovej dutiny
C11.9	Zhubný nádor nazofaryngu,blížšie neurčený	C31.3	Zhubný nádor dutiny klinovej kosti
C12	Zhubný nádor recessus piriformis	C31.8	Zhubný nádor prinosovej dutiny presah.viac.obl.
C13.0	Zhubný nádor regio postcricoida	C31.9	Zhubný nádor blížšie neurčenej prinosovej dutiny
C13.1	Zhubný nádor hypofaryngovej strany aryepiglotickej krkvy	C32.0	Zhubný nádor glottis
C13.2	Zhubný nádor zadnej steny hypofaryngu	C32.1	Zhubný nádor supraglottis
C13.8	Zhubný nádor hypofaryngu presah.viac. obl.	C32.2	Zhubný nádor subglottis
C13.9	Zhubný nádor hypofaryngu,blížšie neurčený	C32.3	Zhubný nádor hrtanovej chrupky
C14.0	Zhubný nádor faryngu,blížšie neurčený	C32.8	Zhubný nádor hrtana presahujúci viaceré oblasti
C14.2	Zhubný nádor Waldeyerovho lymfatického okruhu	C32.9	Zhubný nádor hrtana, blížšie neurčený
C14.8	Zhub.nádor pery,ústnej dutiny a hltana presah.viac.obl.	C39.0	Zhubný nádor bliž.neurč.časti horných dýchacích ciest
C30.0	Zhubný nádor nosovej dutiny	C46.2	Kaposiho sarkóm podnebia
C30.1	Zhubný nádor stredného ucha	C76.0	Zhubný nádor na i.a nepres.urč.miestach hlavy,tváre a krku

Výkon D08-2

13d41‡	Biopsia s incíziou alveoly dutiny ústnej	5g902	Incízia podnebia
13d42‡	Biopsia s incíziou spodiny dutiny ústnej	5g903	Excízia lézie podnebia
13h20.0	Biopsia s incíziou uvuly orofarynxu	5g904	Excízia spodiny dutiny ústnej
5g10b‡	Sutúra extrakčnej rany	5g905	Plicektómia
5g203	Operácia parodontu	5g906↔	Excízia lézie líca
5g204.0	Odklopenie frontálneho mukoperiostálneho laloka	5g907	Probatóma excízia z dutiny ústnej a faryngu
5g204.1	Odklopenie laterálneho mukoperiostálneho laloka	5g908	Exenterácia spodiny dutiny ústnej jednostranne
5g206	Rekonštrukcia ďasna	5g909	Totálna exenterácia spodiny dutiny ústnej
5g207	Rekonštr.ďasna od troch a viac zubov v 1 kvadrante	5g90a	Incízia a drenáž spodiny dutiny ústnej
5g208.0	Rekonštrukcia sliznice jednostranne:do 2 cm2	5g90b	Parciálna resekcia spodiny dutiny ústnej
5g208.1	Rekonštrukcia sliznice jednostranne:do 4 cm2	5g913	Rekonštrukcia rázštetu podnebia s použ.faryngeál.laloka
5g208.2	Rekonštrukcia sliznice jednostranne:nad 4 cm2	5g914	Cheilosutúra a palatoplast.kombi.rázštetu pery a podnebia
5g209.1	Gingivoplastika v rozsahu 1 až 3 zubov	5g921.10	Transorálna resekcia nádoru mäkkého podnebia
5g209.2	Gingivoplast.v rozsahu 3 a viac zubov v 1 kvadrante	5g921.11	Transorálna resekcia nádoru laterálnej steny orofaryngu
5g20e	Osteoplastika alveolár.výbežku distrakciu	5g921.12	Transorálna resekcia nádoru tela jazyka
5g210	Fenestrácia cysty maxily	5g921.13	Transmandibulár.res.nádoru jazyka a príľahlých štruktúr
5g211.0	Exstirpácia nádoru alebo cysty maxily do 2 cm	5v130.0	Lok.OP odstr.chor.tk.na kož.a podk.bez prim.uz.rany:pery
5g211.1	Exstirpácia nádoru alebo cysty maxily do 4 cm	5v131.0	Lok.OP odstr.chor.tk.na kož.a podk.s prim.uz.rany:pery
5g211.2	Exstirpácia nádoru alebo cysty maxily nad 4 cm	5v140.0	Radik.a rozs.odstr.ch.tk.na k.a podk.bez prim.uz.rany:pery
5g212.0	Exstirp.nádoru/cysty mandibuly do 2 cm	5v142.0	Radikál.a rozs.odst.chor.tk.na k.a podkož.s prim.uzav.ran:pery
5g212.1	Exstirp.nádoru/cysty mandibuly do 4 cm	5v144.0	Rad.a rozs.odstr.ch.t.na k.a podk.s transplant/transpoz:pery
5g212.2	Exstirp.nádoru/cysty mandibuly nad 4 cm	5v145.0	R.a rozs.ods.ch.tk.k.a podk.transpl/transpoz,mikrogr.chi:pera
5g220.0	Alveoloplast.s použ.kožného/sliznicového štetu	5v146.0	Radikál.a rozsiahle odstr.ch.tk.potných žliaz:pery
5g220.1	Alveoloplast.s použ.kost.štetu/cudz.mat.	5v220.0	Vol.tx.kože u príjemcu:čas.dermeopid.štep,malá pl:pery
5g220.2	Alveoloplast.s pou.kost.štetu využ.biomed.technológií	5v222.0	Vol.tx.kože,prijemca:kompl.dermeopi.štep,malá pl:pery
5g222.2	Osteoplast.alveol.výbežku autológ.kost.štepom	5v226.0	Vol.tx.kože,prijemca:kompl.dermeopid.štep,velká pl:pery
5g222.3	Osteoplast.alveol.výbežku alogén.kost.štepom	5v281	Plastická rekonštrukcia hornej pery
5g224	Rekonštrukcia dentoalveolárneho oblúka	5v282	Plastická rekonštrukcia dolnej pery
5g225↔	Oper.rázštetu dentoalveolár.oblúka jednostranne	5v283	Plastická rekonštrukcia ústneho kútika
5g226↔	OP rázštetu dentoalv.obl.mukoperiostál.lalokom 1-str.	5v400.0	Redukč.tkan.plastika na koži a podkož:pery
5g301	Excízia z bázy jazyka	5v40x.x	Redukcia tkaniva na koži a podkoži:ostatné
5g302	Exstirpácia cudzieho telesa z jazyka	5v551.0	Volná tx.kože a lal.plast.kože a podkož.prijemca,kož.štep:pery
5g303	Transorál.resek.nádoru koreňa jazyka a príľah.štrukt.	5v552.0	Vol.tx.kože a lal.plast.k.a podk.prijem,koža plnej hrúbke:pery
5g304	Incízia jazyka	5v624.0	Tx.autológ.tuk.b.,m.o(<100ml-mikrograft),chr.defekt.kože:pery
5g521.1	Parciálna resekcia hornej pery	5v625.0	Tx.autológ.tuk.b.,m.obj(<100ml-mikrograft),chron.fistuly:pery
5g521.2	Parciálna resekcia dolnej pery	5v627.0	Tx.autol.tuk.b.<100ml-mikrogrft),VVCH s def.obj.mäkk.tk:pera
5g522	Excízia lézie pery	5v62x.0	Iná transpl.autológ.tuk.b.,malý obj(<100ml-mikrograft):pera
5g523	Subtotálna resekcia pery	Kg210	Biologická nekrektómia [Maggot therapy]
5g524	Totálna resekcia pery		

ADRG D09**Tonzilektómia pri zhubnom nádore alebo rôzne výkony na uchu, nose, ústach a krku s ve mi ačkými CC**

HDg v tabu ke D09-1 a výk. v tabu ke D09-2 alebo výk. v tabu ke D09-3 a PCCL > 3

DRG D09Z**Tonzilektómia pri zhubnom nádore alebo rôzne výkony na uchu, nose, ústach a krku s ve mi ačkými CC**

Hlavná diagnóza D09-1

C00.0	Zhubný nádor vonkajšej hornej pery	C10.1	Zhubný nádor prednej plochy epiglottis
C00.1	Zhubný nádor vonkajšej dolnej pery	C10.2	Zhubný nádor bočnej steny orofaryngu
C00.2	Zhubný nádor vonkajšej pery, bližšie neurčený	C10.3	Zhubný nádor zadnej steny orofaryngu
C00.3	Zhubný nádor vnútornej strany hornej pery	C10.4	Zhubný nádor branchiálneho rázštetu
C00.4	Zhubný nádor vnútornej strany dolnej pery	C10.8	Zhubný nádor orofaryngu presahujúci viaceré oblasti
C00.5	Zhubný nádor vnútornej strany pery, bliž. neurč.	C10.9	Zhubný nádor orofaryngu, bližšie neurčený
C00.6	Zhubný nádor spojky perí	C11.0	Zhubný nádor hornej steny nazofaryngu
C00.8	Zhubný nádor pery presahujúci viaceré oblasti	C11.1	Zhubný nádor zadnej steny nazofaryngu
C00.9	Zhubný nádor pery, bližšie neurčený	C11.2	Zhubný nádor bočnej steny nazofaryngu
C01	Zhubný nádor koreňa jazyka	C11.3	Zhubný nádor prednej steny nazofaryngu
C02.0	Zhubný nádor chrbtovej strany jazyka	C11.8	Zhubný nádor nosohltana presah. viac. obl.
C02.1	Zhubný nádor okraja jazyka	C11.9	Zhubný nádor nazofaryngu, bližšie neurčený
C02.2	Zhubný nádor spodnej strany jazyka	C12	Zhubný nádor recessus piriformis
C02.3	Zhubný nádor predných dvoch tretín jazyka, bliž. neurč. časť	C13.0	Zhubný nádor regio postcricoidea
C02.4	Zhubný nádor jazykovej mandle	C13.1	Zhubný nádor hypofaryngovej strany aryepiglotickej krkvy
C02.8	Zhubný nádor jazyka presahujúci viaceré oblasti	C13.2	Zhubný nádor zadnej steny hypofaryngu
C02.9	Zhubný nádor jazyka, bližšie neurčený	C13.8	Zhubný nádor hypofaryngu presah. viac. obl.
C03.0	Zhubný nádor horného ňasna	C13.9	Zhubný nádor hypofaryngu, bližšie neurčený
C03.1	Zhubný nádor dolného ňasna	C14.0	Zhubný nádor faryngu, bližšie neurčený
C03.9	Zhubný nádor ňasna, bližšie neurčený	C14.2	Zhubný nádor Waldeyerovho lymfatického okruhu
C04.0	Zhubný nádor prednej časti ústnej spodiny	C14.8	Zhub. nádor pery, ústnej dutiny a hltana presah. viac. obl.
C04.1	Zhubný nádor bočnej časti ústnej spodiny	C30.0	Zhubný nádor nosovej dutiny
C04.8	Zhub. nádor ústnej spodiny presah. viaceré obl.	C30.1	Zhubný nádor stredného ucha
C04.9	Zhubný nádor ústnej spodiny, bližšie neurčený	C31.0	Zhubný nádor čelustnej dutiny
C05.0	Zhubný nádor tvrdého podnebia	C31.1	Zhubný nádor čuchovej dutiny
C05.1	Zhubný nádor mäkkého podnebia	C31.2	Zhubný nádor čelovej dutiny
C05.2	Zhubný nádor uvuly	C31.3	Zhubný nádor dutiny klinovej kosti
C05.8	Zhubný nádor podnebia presahujúci viaceré oblasti	C31.8	Zhubný nádor prinosovej dutiny presah. viac. obl.
C05.9	Zhubný nádor podnebia, bližšie neurčený	C31.9	Zhubný nádor bližšie neurčenej prinosovej dutiny
C06.0	Zhubný nádor sliznice líca	C32.0	Zhubný nádor glottis
C06.1	Zhubný nádor vestibulum oris	C32.1	Zhubný nádor supraglottis
C06.2	Zhubný nádor retromolárnej časti úst	C32.2	Zhubný nádor subglottis
C06.8	Zhubný nádor iných a bliž. neurč. častí úst, presah. viaceré obl.	C32.3	Zhubný nádor hrtanovej chrupky
C06.9	Zhubný nádor úst, bližšie neurčený	C32.8	Zhubný nádor hrtana presahujúci viaceré oblasti
C07	Zhubný nádor priušnej žľazy	C32.9	Zhubný nádor hrtana, bližšie neurčený
C08.0	Zhubný nádor submandibulárnej slinnej žľazy	C39.0	Zhubný nádor bliž. neurč. častí horných dýchacích ciest
C08.1	Zhubný nádor sublingválnej slinnej žľazy	C46.2	Kaposiho sarkóm podnebia
C08.8	Zhubný nádor veľkých slinných žliaz, presah. viac. obl.	C76.0	Zhubný nádor na i. a nepres. urč. miestach hlavy, tváre a krku
C08.9	Zhubný nádor veľkej slinnej žľazy, bližšie neurčený	D00.0	Karcinóm in situ pery, ústnej dutiny a hltana
C09.0	Zhubný nádor fossa tonsillarís	D02.0	Karcinóm in situ hrtana
C09.1	Zhubný nádor podnebného oblúka (predná časť) (zadná časť)	D37.0	Nádor pery, ústnej dutiny a hltana s neurč./nezn. správ.
C09.8	Zhubný nádor mandle presahujúci viaceré oblasti	D38.0	Nádor s neurčítym/neznam. správaním: hrtan
C09.9	Zhubný nádor mandle, bližšie neurčený	H60.2	Maligný zápal vonkaj. ucha (otitis externa maligna)
C10.0	Zhubný nádor vallecule epiglottica		

Výkon D09-2

5g600	Incízia retrofaryngeálneho abscesu	5g608.c	Incízia a drenáž paratonzilár. abscesu
5g601	Tonzilektómia pri paratonzilárnom abscesu	5g608.d	Incízia a drenáž spodiny dutiny ústnej a jazyka
5g602.1	Exstirpácia reziduí po tonzilektómii	5g608.e	Incízia a drenáž abscesu na inom bližšie určenom mieste hlav
5g602.2	Hemostáza krvácajúceho lôžka po tonzilektómii	5g918	Rekonštrukcia jazyky podnebia
5g603	Tonzilektómia	5g922.1	Plast. OP mäkk. podneb pre poruch. výslovn. s pou. faryng. lal.
5g604	Rozšírená tonzilektómia	5g922.2	Plast. OP mäkk. pod. pre por. výslovn. s pou. dvoj. Z-palatoplast.
5g605	Tonzilotómia	5g922.x	Plastická OP mäkk. podnebia pre poruchy výslovnosti, iná
5g608.a	Incízia a drenáž retrofaryngeál. abscesu	Kg603	Tonzilektómia
5g608.b	Incízia a drenáž parafaryngeál. abscesu	Kg605	Tonzilotómia

Výkon D09-3

13c10↔	Biopsia s incíziou slzných vývodov	5b110	Incízia v oblasti štítnej žľazy bez ďalších výkonov
13d21↔	Biopsia s incíziou stredného ucha	5b111	Drenáž v oblasti štítnej žľazy
13d22↔	Biopsia s incíziou vnútorného ucha	5b112	Revízia, prieskum v oblasti štítnej žľazy
13d2x↔	Biopsia s incíziou ostatných častí ucha	5c120↔	Refixácia slznej žľazy
13h10.0	Biopsia s incíziou supraglottis	5c12x↔	Iné operácie na slznej žľaze, ostatné
13h10.1	Biopsia s incíziou glottis	5c140↔	Excízia chor. tkaniva na slznom bode [punctum lacrimale]
13h10.2	Biopsia s incíziou subglottis	5c141↔	Excízia chorého tkaniva na slznom kanáli
13h10.x	Biopsia s incíziou ostatných častí hrtana	5c142↔	Excízia chorého tkaniva na slznom vačku
14c00↔	Diagnostická endoskopia slzných ciest	5c143↔	Excízia chor. tkaniva na ductus nasolacrimalis

5c14x↔	Excízia chor.tk. na slz.väčku a ostat.slz.cestách, ostatné	5f108	Disekcia synechii nosovej dutiny
5c160.0↔	Transkutánná dakryocystorinostómia bez intubácie	5f109	Resek.nádoru vonk.nosa primár.zoštítim
5c160.1↔	Transkutánná dakryocystorinostómia s intubáciou	5f10a.0	Resek.nádoru vonk.nosa s lalokovou plastikou
5c160.x↔	Transkutánná dakryocystorinostómia, ostatné	5f10a.1	Resek.nádoru vonk.nosa s plastikou voľným lalokom
5c161↔	Kanalikulorinostómia	5f10b.1	Exstirpácia dermoidnej cysty vonkajšieho nosa
5c162↔	Prográdna laserová dakryocystorinostómia	5f10b.2	Exstirpácia fistuly vonkajšieho nosa
5c163↔	Endonazálna dakryocystorinostómia	5f11d	Zúženie nosovej dutiny
5c16x↔	Dakryocystorinostómia, ostatné	5f190	Operácia čuchových dutín
5c172↔	Rekonštrukcia ductus nasolacrimalis	5f195	Incízia abscesu nosa
5c174.1↔	Endoskop.dakryocystorinostómia s inzerciou stentu	5f203	Resekcia hrany/třňa nos.septa endoskopicky
5c175↔	Implantácia stentu slzných ciest	5f209	Resekcia hemangiómu nosového septa
5c176↔	Zavedenie trvalej /dočasnej sondy do slz.ciest	5f290	Excízia z nosového septa
5c17x↔	Iná rekonštrukcia slzných ciest,ostatné	5f291	Incízia a evakuácia hematómu/abscesu nos.septa
5c191↔	Výmena kanyly na slzných cestách vrátane repozície	5f306	Endoskopická exstirpácia antrochoanálneho polypu
5c192↔	Odstránenie kanyly na slzných cestách	5h118	Resekcia epiglotickej valemuly
5c193↔	Odstránenie intubácie slzných ciest	5h200	Mikrochirurgická endoskopická chordektómia
5c194↔	Odstránenie prechodného uzáveru slzného bodu	5h201	Chordektómia cez laryngofisúru
5d001.10↔	Incízia ušnice	5h210	ESK excizionálna biopsia prekancerózy hlasivky
5d001.11↔	Incízia othematómu	5h211	ESK odstránenie granulácií hrtana
5d002.1↔	Odstránenie preaurikulárnej fistuly	5h212	ESK exstirpácia benignej lézie hrtana
5d002.2↔	Odstránenie preaurikulárnej cysty	5h213	ESK exstirpácia papilómu hrtana
5d002.3↔	Excízia fistuly ušnice	5h214	ESK excízia a exstirpácia patol.ložiska hrtana
5d002.4↔	Excízia lézie ušnice	5h223	Parciálna resekcia hrtana z vonkajšieho prístupu
5d004.1↔	Impl.titán.fixat.pre ukotv.náhr.ušnice (epitézy)a i.č.tváre	5h230	Ošetrovanie zlomeniny chrupiek hrtana
5d004.20↔	Rekonštr.chýb./malform.ušnice autológ.materiálom	5h231	Supraglotoplastika
5d004.21↔	Rekonštr.chýbajúcej/malform.ušnice alogén.mat.	5h292	Výmena ventilovej protézy
5d004.23↔	Rek.chýb./malform.lalôčka ušnice autológ.mat.	5h293	Resekcia vrodenej diafragmy hrtana
5d004.2x↔	Rek.chýb./malformovanej ušnice, ostatné	5h304.01	Segmentál.res.stenózy priedušnice,cervikál.prístup
5d005.1↔	Náhrada chýb./malform.ušnice autológ.materiálom	5h304.02	Segmentál.res.stenózy priedušnice.torakotom.prístup
5d005.x↔	Náhrada chýb./malform.ušnice, iná	5h304.0x	Segmentálna resekcia stenózy priedušnice, iná
5d007.1↔	Aurikuloplastika jednostranná	5h304.11	Exciz.peritracheostomál.útvary,úprava stomického otvoru
5d007.2	Aurikuloplastika obojstranná	5v553.1	Vol.tx.kože a lal.plast.kože a podk.prijemca,kompozit.štep:nos
5d008.1↔	Krytie defektu ušnice rekonštr.miestnym lalokom	5v553.2↔	Vol.tx.k.a lal.plast.kože a podk.prijemca,kompozit.štep:ucho
5d008.2↔	Krytie defektu ušnice rekonštr.ostrovček.lalokom	5v557.1	Vol.tx.kože a lal.plast.kože a podk.prijemca,mgft-Meek:nos
5d200.1↔	Incízia abscesu vonkajšieho zvukovodu	5v557.2↔	Vol.tx.kože a lal.plast.kože a podk.prijemca,mgft-Meek:ucho
5d200.2↔	Odstr.1.al.viac.polygov.zo zvukov/z bubienk.a trepanáč.dut.	5v558.1	Vol.tx.k.a l.pl.k-podk.prij,perm.náhr.kult.keratinoc.mplš:nos
5d200.3↔	Resekcia hyperostózy alebo osteómu vonkaj.zvukovodu	5v558.2↔	Vol.tx.k.a l.pl.k-podk.prij,perm.náhr.kult.keratinoc.mplš:ucho
5d200.40↔	Res.ohranič.nádoru vonkaj.zvukovodu (bez ďal.opatrení)	5v559.1	Vol.tx.kože a l.pl.k-podk.prij,perm.náhr.kul.keratinoc.vplš:nos
5d200.41↔	Res.ohranič.nádoru vonkaj.zvukovodu s res.kost.zvukovodu	5v559.2↔	Vol.tx.k.a l.pl.k-podk.prijem,perm.náhr.kul.keratinoc.vplš:ucho
5d201.1↔	Operácia stenózy vonkajšieho zvukovodu	5v55a.1	Vol.tx.kože a lal.pl.k-podk.prijem,suspensz.epit.b.beds-kit:nos
5d201.2↔	Meatoplastika, kanalooplastika	5v55a.2↔	Vol.tx.kože a l.pl.k-podk.prijem,suspensz.epit.b.beds-kit:ucho
5d201.3↔	OP vrodenej atrezie vonkajšieho zvukovodu	5v55b.1	Vol.tx.kože a l.pl.k-podk.prij,sus.epit.b.lab-tech rýchli.prip:nos
5d201.4↔	OP vrodenej duplikatúry vonkajšieho zvukovodu	5v55b.2↔	Vol.tx.kože a l.pl.k-podk.prij,sus.epit.b.lab-tech rýchli.prip:ucho
5d300.1↔	Vloženie protézy kryjúcej perfor.blanky bubienka	5v55c.1	Vol.tx.k.a l.pl.k-podk.prij,perm.náhr.mat.nahradz.k.mplš:nos
5d300.2↔	Myringotómia	5v55c.2↔	Vol.tx.k.a l.pl.k-podk.prij,perm.náhr.mat.nahr.kožu mplš:ucho
5d300.30	Transmyring.drenáž so zaved.ventilač.trubičky	5v55d.1	Vol.tx.k.a lal.plast.k-podk.prij,perm.náhr.mat.nh.kožu vplš:nos
5d300.4↔	Exploratívna tympanotómia	5v55d.2↔	Vol.tx.kože a l.pl.k-podk.prij,perm.náhr.mat.nahrad.k.vplš:ucho
5d300.6↔	Plastika Eustach.t.transorál./transnasál.prístup.	Kc142	Excízia chorého tkaniva na slznom väčku
5d301.10↔	Mobilizácia strmienka	Kc143	Excízia chorého tkaniva na ductus nasolacrimalis
5d301.20↔	Stapedotómia štandard.so zavesením pistonu na nákovku	Kc14x	Exc.chor.tkan.na slz.väčku a ost.slz.ces.ost.
5d301.21↔	Stapedotómia so zavesením pistonu na kladivko	Kc1600	Transkutánná dakryocystorinostómia bez intubácie
5d301.22↔	Stapedotómia s uhlovým pistonom	Kc1601	Transkutánná dakryocystorinostómia s intubáciou
5d301.3↔	Revíz.OP po stapedotómii,stapedekt.a mobilizácii strmienka	Kc160x	Transkutánná dakryocystorinostómia, ostatné
5d302.1↔	Myringoplastika	Kc161	Kanalikulorinostómia
5d302.20↔	Tympanoplastika jednoduchá	Kc162	Prográdna laserová dakryocystorinostómia
5d302.21↔	Tympanoplastika komplexná	Kc163	Endonazálna dakryocystorinostómia
5d306.30	Implantácia kmeň.sluch.implantátu do mozg.kmeňa	Kc16x	Dakryocystorinostómia, ostatné
5d306.31↔	Implantácia fixatéra pre implantát	Kc172	Rekonštrukcia ductus nasolacrimalis
5d307.1↔	Excízia z nádoru stredného ucha	Kc1741	Endoskopická dakryocystorinostómia s inzerciou stentu
5d307.2↔	Resekcia nádoru stredného ucha	Kc175	Implantácia stentu slzných ciest
5d403↔	Resekcia nádoru vnútorného ucha	Kc17x	Iná rekonštrukcia slzných ciest, ostatné
5f100	Excízia lézie vonkajšieho nosa	Kd2012	Meatoplastika, kanalooplastika
5f101	Excízia lézie nosovej dutiny	Kd300.4	Exploratívna tympanotómia
5f102	Resekcia rinofýmy	Kd302.1	Myringoplastika
5f103	Exstirpácia solitárneho polypu z nosa	Kd302.20	Tympanoplastika jednoduchá
5f104	Exstirpácia nosových polypov endoskopicky	Kf203	Resekcia hrany alebo třňa nosového septa endoskopicky
5f105	Exstirpácia papilómu nosa	Kf305	Endoskopická resekcia nosohltanovej cysty a burzy
5f106	Endoskop.endonazál.resekcia nádoru nosa	Kf306	Endoskopická exstirpácia antrochoanálneho polypu
5f107	Extrakcia penetrujúceho cudz.telesa z nosa		

ADRG D12 Iné výkony na uchu, nose, ústach a krku

Min. 1 výk. v tabu ke D12-1

DRG D12A Iné finan ne nákladné výkony na uchu, nose, ústach a krku

Výk. v tabu ke D12-2

DRG D12B Iné výkony na uchu, nose, ústach a krku**DRG D12J Iné výkony na uchu, nose, ústach a krku, vybrané výkony v JZS**

(Výk. v tabu ke D12-3 a Indikácie JZS IIA alebo výk. v tabu ke D12-4 a Indikácie JZS IIB) a výk. v tabu ke D12-5

DRG D12Q Iné výkony na uchu, nose, ústach a krku, bez vybraných výkonov, v JZS

Výk. v tabu ke D12-3 a Indikácie JZS IIA alebo výk. v tabu ke D12-4 a Indikácie JZS IIB

Výkon D12-1

12a30.0↔	Perkutánná(ihl.)biopsia perif.extrakran.hlavov.nervov	13t20.3↔	Biopsia s incíz.karpál., MTC a falangeál.kostí ruky
12a30.1↔	Perkutánná(ihl.)biopsia perif.nervov plexus brachialis	13t20.4	Biopsia s incíziou chrčtice
12m11.0↔	Perkut.(ihl.)biopsia lymf.uzlín krku	13t20.5	Biopsia s incíziou panvy
12m11.1↔	Perkut.(ihl.)biopsia suprakl.lymf.uzlín(Virchow u)	13t20.6↔	Biopsia s incíziou femuru a pately
12m11.2↔	Perkut.(ihl.)biopsia axilárnych lymf.uzlín	13t20.7↔	Biopsia s incíziou tibie a fibuly
12m11.3	Perkut.(ihl.)biopsia mediastinál.lymf.uzlín	13t20.8↔	Biopsia s incíz. tarzál., MTT a falangeál.kostí nohy
12m11.4	Perkut.(ihl.)biopsia paraaortál.lymf.uzlín	13t30.0↔	Biopsia s incíz.v obl.temporomandib.kĺbu a burzy
12m11.5↔	Perkut.(ihl.)biopsia iliakálnych lymf.uzlín	13t30.1↔	Biopsia s incíz.v obl.kĺbov a burzy ramen.pletenca
12m11.6↔	Perkut.(ihl.)biopsia lymf.uzlín panvy	13t30.2↔	Biopsia s incíz.v obl.laktového kĺbu a burzy
12m11.7↔	Perkut.(ihl.)biopsia inguinál.lymf.uzlín	13t30.3↔	Biopsia s incíziou v obl.kĺbov a burzy ruky
12m1x↔	Perkut.(ihl.)biopsia lymf.u.slez.a týmusu,ostatné	13t30.4↔	Biopsia s incíz.v obl.kĺbov a burzy hrudníka
12m21.0↔	Perk.(ihl.)biopsia LU krku s použ.zobr.met.	13t30.5↔	Biopsia s incíz.v obl.kĺbov a burzy chrčtice
12m21.1↔	Perk.(ihl.)biopsia suprakl.LU(Virchow u.)s použ.zobr.met.	13t30.7↔	Biopsia s incíz.v obl.kolenného kĺbu a burzy
12m21.2↔	Perk.(ihl.)biopsia axilár.LU s použ.zobr.met.	13t30.8↔	Biopsia s incíz.v obl.členkového kĺbu a burzy
12m21.3	Perk.(ihl.)biopsia mediastin.LU s použ.zobr.met.	13t30.9↔	Biopsia s incíz.v obl.ostatných kĺbov a burzy nohy
12m21.4	Perk.(ihl.)biopsia paraaortál.LU s použ.zobr.met.	13t30.a↔	Biopsia s incíz.v obl.kĺbov a burzy prstov
12m21.5↔	Perk.(ihl.)biopsia iliakál.LU s použ.zobr.met.	13t30.c↔	Biopsia s incíz.v obl.ostatných kĺbov a burzy ruky
12m21.6↔	Perk.(ihl.)biopsia LU panvy s použ.zobr.met.	13t30.x↔	Biopsia s incíziou iných kĺbov a burzy
12m21.7↔	Perk.(ihl.)biopsia inguin.LU s použ.zobr.met.	14j30.1	Diagnostická peroperačná tracheoskopia s incíziou
12m2x↔	Perk.(ihl.)biops.LU,slez.týmusu zobr.met.,ostatné	14j30.3	Diagnostická peroperačná mediastinoskopia s incíziou
12t00.0↔	Artroskopická biopsia temporomandibulárneho kĺbu	14t30.0↔	Dg peroperač.ASK temporomandibulárneho kĺbu
12t10.4	Perkutánná (ihlová) biopsia chrčtice	5a130	Dekompresia hlav.nervov v mastoidál.a tympan.úseku n.VII
12t20.4	Biopsia bez incíz.s použ.zobr.metód v obl.chrčtice	5a131	Dekompresia hlav.nervov labyrintového úseku n.VII.
13a10.7	Biops.s incíziou klenby lebky s trepanáciou lebkových kostí	5a132.7	Mikrovaskulár.dekompresia n.VII. v zad.jame lebečnej
13a10.8	Biops.s incí.lebeč. bázy s trepanáciou lebkových kostí	5a132.8	Mikrovaskulár.dekompresia n.VIII. v zad.jame lebečnej
13a10.9	Biops.s incí.tvár.časti lebky s trepanáciou lebkových kostí	5a132.9	Mikrovaskulár.dekompresia n.IX. v zad.jame lebečnej
13a30.0↔	Biopsia s incíziou perifér.extrakraniál.hlavových nervov	5a19a.7	Rekonštrukčné OP n.VII. intrakraniálne sutúrou
13a30.1↔	Biopsia s incíziou perifér.nervov plexus brachialis	5a19a.b	Rekonštrukčné OP n. XI. intrakraniálne sutúrou
13a30.2↔	Biopsia s incíziou perifér.nervov ramena	5a19a.c	Rekonštrukčné OP n. XII. intrakraniálne sutúrou
13a30.5	Biopsia s incíziou perifér.nervov trupu	5a19b.7	Rekonštrukčné OP n. VII. intrakraniál.štepom
13h21	Biopsia s incíziou hypofarynxu	5a19b.b	Rekonštrukčné OP n. XI. intrakraniál.štepom
13h22	Biopsia s incíziou nazofarynxu	5a19b.c	Rekonštrukčné OP n. XII. intrakraniál.štepom
13m10.0↔	Biopsia s incíziou cervikál.lymfatických uzlín	5a19e	Disekcia n.VIII cez strednú jamu
13m10.1↔	Biopsia s incíziou supraklavikul.lymfatických uzlín	5a19h	Perkut.výkon na Gasserskom gangliu alebo koreňoch n.V.
13m10.2↔	Biopsia s incíziou axilár.lymfatických uzlín	5a402.b	Rekonštrukčné OP n. XI. extrakraniál.štepom
13m10.3	Biopsia s incíziou mediastinál.lymfatických uzlín	5a402.c	Rekonštrukčné OP n. XI. extrakraniál.štepom
13m10.4	Biopsia s incíziou paraaortál.lymfatických uzlín	5a403	Rekonštrukcia n.VII. štepom v extrakraniálnom úseku
13m10.5↔	Biopsia s incíziou iliakál.lymfatických uzlín	5a404	Primárna mikrosutúra nervového plexu
13m10.6↔	Biopsia s incíziou inguinál.lymfatických uzlín	5a405.b	Rekonštrukčné OP n. XI. extrakraniál.sutúrou
13m10.7↔	Biopsia s incíziou lymfatických uzlín panvy	5a405.c	Rekonštrukčné OP n. XII. extrakraniál.sutúrou
13m10.x↔	Biopsia s incíziou ostatných lymfatických uzlín	5a406.7	Preťatie n.VII pri hemispazme
13n00.0	Biopsia s incíziou pečene s excíziou	5a406.b	Preťatie n.XI pri hemispazme
13n00.1	Ihlová biopsia s incíziou pečene	5a407.4	Sympatektómia,laparoskopicky
13n09.0	Biopsia s incíziou pažeráka	5a407.5	Sympatektómia,videoskopicky
13t20.0	Biopsia s incíz.skapuly, klavikuly, costae, sterna	5a408.1	Torakálna sympatektómia,torakotomicky
13t20.1↔	Biopsia s incíziou humeru	5a408.2	Torakálna sympatektómia,torakoskopicky
13t20.2↔	Biopsia s incíziou radia a ulny	5a408.3	Torakál.sympatektómia,perkután.pod kontrolou C-ramena

5a409.0	Lumbálna sympatektómia, otvorene chirurgicky	5a50t.11	Vým.neurost.PNS bez vým.el:viac-kanál.plne impl.nedob.
5a409.3	Lumbál.sympatektómia, perkután.pod kontrolou C-ramena	5a50t.12	Vým.neurost.PNS bez vým.el:viac-kanál.sy.dobij.
5a40a.7	Anastomóza n. VII.sutúrou	5a50t.13	Vým.neurost.PNS bez vým.el:vágový nervostim.sy.
5a40a.b	Anastomóza n. XI.sutúrou	5a50t.14	Vým.neuros.PNS b.vým.el:vág.n.stim.s.srdc.b.vým.sním.v PK
5a40a.c	Anastomóza n. XII.sutúrou	5a50t.15	Vým.neurost.PNS b.vým.el:vág.n.stim.s.srdc.s vým.sním.v PK
5a40b.7	Anastomóza n. VII.štepom	5a50t.16	Vým.neurost.PNS bez vým.el.:sy.aktivácie baroreceptora
5a40b.b	Anastomóza n. XI.štepom	5a50t.e	Implantácia periférnej neuroprotézy
5a40b.c	Anastomóza n. XII.štepom	5a50t.f0	Impl/výmena neurostimul.elektř.pre syst.aktiv.baroreceptora
5a40c.3	Resekcia schwanómu n. III.extrakraniálne cez labyrint	5a50t.f1	Reviz.neurostimul.elektř.pre systém aktiv.baroreceptora
5a40c.4	Resekcia schwanómu n. IV.extrakraniálne cez labyrint	5b160	Excízia med.krč.cysty, bez res.med.os hyoideum
5a40c.5	Resekcia schwanómu n. V.extrakraniálne cez labyrint	5b161	Excízia mediálnej krč.cysty, s res.mediál.os hyoideum
5a40c.6	Resekcia schwanómu n. VI.extrakraniálne cez labyrint	5b162	Excízia mediálnej krč.fistule, bez res.mediál.os hyoideum
5a40c.7	Resekcia schwanómu n. VII.extrakraniálne cez labyrint	5b163	Excízia mediálnej krč.fistule, s res.mediál.os hyoideum
5a40c.9	Resekcia schwanómu n. IX.extrakraniálne cez labyrint	5b164	Sekund.excízia d.thyreoglosus bez res.mediál.os hyoideum
5a40c.a	Resekcia schwanómu n. X.extrakraniálne cez labyrint	5b165	Sek.excízia d.thyreoglosus s res.mediál.os hyoideum
5a40c.b	Resekcia schwanómu n. XI.extrakraniálne cez labyrint	5b166.1	Exstirpácia branchiogénnej krčnej cysty
5a40c.c	Resekcia schwanómu n. XII.extrakraniálne cez labyrint	5b166.2	Exstirpácia laterálnej krčnej fistuly
5a40d.3	Resekcia schwanómu n. III.extrakraniál.retrosigmoidálne	5b166.3	Exstirpácia nádoru hlbokých mäkkých tkanív krku
5a40d.4	Resekcia schwanómu n. IV.extrakraniál.retrosigmoidálne	5b166.4	Exstirpácia povrchového nádoru krku
5a40d.5	Resekcia schwanómu n. V.extrakraniál.retrosigmoidálne	5b167	Resek.elong. processus styloid.v parafaryngu vonkaj.prístup.
5a40d.6	Resekcia schwanómu n. VI.extrakraniál.retrosigmoidálne	5b168	Resekcia elong.processus styloid.v parafaryngu transorálne
5a40d.7	Resekcia schwanómu n. VII.extrakraniál.retrosigmoidálne	5b16x	Iné operácie na krku, ostatné
5a40d.9	Resekcia schwanómu n. IX.extrakraniál.retrosigmoidálne	5b190	Sutúra na štítnej žľaze po poranení
5a40d.a	Resekcia schwanómu n. X.extrakraniál.retrosigmoidálne	5c211.0↔	Povrch.excí.ch.tk.oč.viečka histogr.kontr.b.zas.okr.viečka
5a40d.b	Resekcia schwanómu n. XI.extrakraniál.retrosigmoidálne	5c211.1↔	Povrch.excí.ch.tk.oč.viečka histogr.kontrol.so zas.okr.viečka
5a40d.c	Resekcia schwanómu n. XII.extrakraniál.retrosigmoidálne	5c213.0↔	Hlb.exc.ch.tk.oč.viečka histogr.kontr.bez zasiah.okr.viečka
5a40e.3	Resekcia schwanómu n. III.extrakraniál.kombinovane	5c213.1↔	Hlb.exc.ch.tk.oč.viečka histogr.kontr.so zas.okraja viečka
5a40e.4	Resekcia schwanómu n. IV.extrakraniál.kombinovane	5c270↔	Elevácia obočia
5a40e.5	Resekcia schwanómu n. V.extrakraniál.kombinovane	5c941.02↔	Sek.zav.transpl.s kožou a tuk.tk.orbity navon.Tenon.kapsuly
5a40e.6	Resekcia schwanómu n. VI.extrakraniál.kombinovane	5c953.2↔	Vým.impl.orb.so zav.transpl.s kožou a tuk.tk.
5a40e.7	Resekcia schwanómu n. VII.extrakraniál.kombinovane	5c962↔	Revízia implantátu orbity
5a40e.9	Resekcia schwanómu n. IX.extrakraniál.kombinovane	5c970.0↔	Plastická rekonštrukcia orbity bez transplantátu
5a40e.a	Resekcia schwanómu n. X.extrakraniál.kombinovane	5c970.1↔	Plastická rekonštr.orbity so slizničným transpl.
5a40e.b	Resekcia schwanómu n. XI.extrakraniál.kombinovane	5c970.2↔	Plastická rekonštr.orbity s kožným transpl.
5a40e.c	Resekcia schwanómu n. XII.extrakraniál.kombinovane	5c970.3↔	Plastická rekonštr.orbity s ostat.autológ.mat.
5a40f.3	Resekcia schwanómu n. III.extrakran.stred.jamou	5c970.4↔	Plastická rekonštr.orbity s aloplast.materiálom
5a40f.4	Resekcia schwanómu n. IV.extrakran.stred.jamou	5c970.x↔	Plastická rekonštr.orbity, ostatné
5a40f.5	Resekcia schwanómu n. V.extrakran.stred.jamou	5c973↔	Revízia dutiny orbity
5a40f.6	Resekcia schwanómu n. VI.extrakran.stred.jamou	5c980↔	Rekonštrukcia steny orbity s orbitoplastikou
5a40f.7	Resekcia schwanómu n. VII.extrakran.stred.jamou	5c981↔	Rekonštr.steny orbity s metalic.platňami/implantátmi
5a40f.9	Resekcia schwanómu n. IX.extrakran.stred.jamou	5c982↔	Rekonštrukcia steny orbity s aloplast.materiálom
5a40f.a	Resekcia schwanómu n. X.extrakran.stred.jamou	5c983↔	Rekonštr.steny orbity s lalokmi z galea aponeurot.
5a40f.b	Resekcia schwanómu n. XI.extrakran.stred.jamou	5c984↔	Rekonštrukcia steny orbity s mikrovaskulár.lalokmi
5a40f.c	Resekcia schwanómu n. XII.extrakran.stred.jamou	5c98x↔	Rekonštrukcia steny orbity, ostatné
5a40g	Transkutánná neurolyza nervov a nervových ganglií	5c990.1↔	Excízia chorého tkaniva n.II.
5a500	Impl.elektř.stimulátora n.vagus pri lieč.epilepsie	5c990.2↔	OP na n.II. (nervus opticus), ostatné
5a501	Rekonštr.OP n.VII v obl.tváre p.paréze n.VII, cross face tech.	5c994↔	Vloženie extrabulbárneho nosiča medikamentov
5a502	Rekonštr.OP n.VII v obl.tváre p.paréze n.VII, dynam.záver	5d003.1↔	Parciálna resekcia ušnice postihnutej nádorom
5a503	Rekonštr.OP n.VII v obl.tváre p.paréze n.VII, static.záver	5d003.2↔	Radikálna resekcia ušnice bez rekonštrukcie
5a504	Rekonštr.OP n.VII v obl.tváre p.paréze n.VII, transpoz.svalu	5d300.5↔	Endoskop.balón.dilatácia Eustachovej trubice
5a505.1	Rekonštr.OP n. VII štepom v spánk.k., bližšie k mozg.kmeňu	5d305.4	Obliterácia otvorenej trepanačnej dutiny
5a505.2	Rekonštrukcia n. VII. v spánkovej kosti	5d404	Prerušenie vestibulárneho nervu
5a506	Transplantácia nervu s facio-faciálnou anastomózou	5d405.1↔	Uzáv.dehiscent.hor.polkruh.kanáľ.prístupom cez str.jamu
5a508	Impl.neurostim.zar.pri dysfunkcii dol.moč.ciest	5d405.3↔	Uzáver likvorovej fistuly do stredného ucha
5a50a	Rekonštrukčné OP n. VII.extrakraniál.štepom	5f121.0	Repozícia zlomeniny vonk.nosa chirurgickou intervenciou
5a50b	Rekonštrukčné OP n. VII.extrakraniál.sutúrou	5f193	Operácia choanálnej atérie alebo stenózy
5a50k	Dekompresia nervového plexu	5f198	Ligatúra a.ethmoidalis vonkajším prístupom
5a50l	Explorácia intradurál.časti brach.plexu zadným prístupom	5f199	Endoskopická hemostáza pri epistaxe
5a50m	Explorácia extradurálnej časti brachiálneho plexu	5f210	Repozícia nosového septa
5a50n	Skalenotóm/dekompres.brach.plexu p.sy.hor.hrud.apertúry	5g511	Rekonštrukcia pery miestnym lalokom
5a50o	Dekompresia periférneho nervu transkutánná	5g512↔	Rekonštrukčná OP 1/3 pery lalok.plastikou
5a50r	Endoskopická dekompresia kanála n.II	5g513↔	Rekonštrukčná OP 1/2 pery lalok.plastikou
5a50t.00	Impl/vým.neurost.PNS impl/vým.el:1-kanál.plne impl.nedobij	5g514	Rekonštrukcia pery dvoma /viacerými miest.lalokmi
5a50t.01	Impl/vým.neurost.PNS s impl./vým.el:viac-k.plne impl.nedob.	5g515	Rekonštrukcia pery vzdialeným lalokom
5a50t.02	Impl./vým.neurost.PNS s impl./vým.el:viac-k.plne impl.dobij.	5g516	Rekonštrukcia pery voľným mikrovaskulár.lalokom
5a50t.03	Impl./vým.neuros.PNS s impl./vým.el:vág.nervostim.sy	5g517.11	1-str.cheilosutúra pery pri rážšt. s alveopl.mukoperiostál.I.
5a50t.04	Impl/vým.neust.PNS impl/vým.el:vág.n.-stim.srd.b.um.sn.v PK	5g517.12	1-str.cheilosutúra pery pri rážšt.s prim.korekciu nosa
5a50t.05	Impl/vým.neurs.PNS impl/vým.el:vág.n.-stim.srd.s um.sn.v PK	5g517.1x	Jednostranná cheilosutúra pery pri rážštepe, ostatné
5a50t.06	Impl/vým.neuros.PNS s impl./vým.el:aktivácia baroreceptora	5g517.21	Obojstr.cheilosutúra pery pri rážšt.s alveopl.mukoperios.I.
5a50t.10	Vým.neurost.PNS bez vým.elektř:1-kanál.plne impl.nedobij.	5g517.22	Obojstr.cheilosutúra pery pri rážšt.s prim.korekciu nosa

5g517.2x	Obojstranná cheilosutúra pery pri rázštepe, iná	5I120.23↔	Direktná endarterekt. a.carotis int. s angioplast.žilou
5g518.1	Korekcia pery po cheilosutúre Z plastikou	5I120.24↔	Direktná endarterektómia a.carotis int. s prim.sutúrou
5g518.2	Korekcia pery po cheilosutúre V-Y posunom	5I120.25↔	Everzná endarterektómia a.carotis interna
5g518.3	Korekcia pery po cheilosutúre resutúrou	5I120.3↔	Endarterekt.a.trombendarterekt. a.carotis ext.
5g519.1	Sekundárne operácie pery po operácii rázštepov	5I120.40↔	Endarterekt.a.trombendarterekt. a.vertebral.extrakt.č
5g519.2	Sek.OP pery a podnebia po operácii rázštepov	5I120.5↔	Endarterekt.a.trombendarterekt. a.carotis s použ.stentu
5g530.1	Zmenšenie pery excíziou	5I120.6↔	Endarterekt.a.trombendarterekt.tepny hl.a krku,ciev.protéza
5g530.2	Zmenšenie pery W-Y posunom/i.miest.lalok.plastikou	5I120.x↔	Endarterekt.a.trombendarterekt.tepny hl.a krku,ostat.
5g531.3	Zväčšenie pery aloplastickým materiálom	5I130.0↔	Res.aneurizmy.a.car.blíž.neur.č. bez použ.protet.mat.
5g531.4	Zväčšenie pery autológny materiálom	5I130.1↔	Res.aneur.a.carotis com.a.sinus car.bez použ.prot.mat.
5g531.8	Zväčšenie pery injektovateľným autológny tukom	5I130.2↔	Resek.aneuriz.a.carotis.int.extrakt.č. bez použ.prot.mat.
5g90k	OP pre spánkové apnoe z vonk.prístupu	5I130.3↔	Res.aneur.a.carotis ext. bez použ.prot.mat.
5g90m	Uvuloplastika	5I130.4↔	Res.aneur.a.vertebr.extrakt.č. bez použ.prot.mat.
5g90n	Uvulopalatoplastika	5I130.x↔	Res.aneurizmy tepny hlavy a krku bez použ.protet.mat.,ost.
5g90o	Uvulopalatoplastika s tonzilektómiou	5I139.9↔	Res.aneurizmy v. jugularis bez použ.protet.mat.
5g90p	Uvulopalatofaryngoplastika	5I140.0↔	Res.ane.a.carotis.b.n.č.(okr.aneur.aor.)s intpoz.
5g90v	Mikrovaskul.transplantácia svalu v tvár.obl.	5I140.1↔	Res.ane.a.carotis com.a.sinus car.(okr.aneur.aor.)s intpoz.
5g912↔	Sekundárna rekonštr.podnebia po oper.pre rázštep	5I140.2↔	Res.ane.a.carotis.int.extra.č.(okr.aneur.aor.)s intpoz.
5g919.1	Uzáv.oronazál.kom.pri rázštepe podnebia priamou sutúrou	5I140.3↔	Res.ane.a.carotis ext.(okr.aneur.aor.)s intpoz.
5g919.2	Uzáver oronazálnej kom.pri rázštepe podnebia miest.lal.pl.	5I140.x↔	Res.aneur.tepien hlavy a krku(okr.aneur.aor.)s intpoz.,ost.
5g919.4	Uzáv.oronazál.komun.pri rázštepe podn.mikrovask.vof.lalok	5I149.9↔	Res.ane. v. jugularis(okr.aneur.aor)s interpoz.
5g919.7	Repalatoplastika uzáv.oronazál.kom.pri rázštepe podnebia	5I17a.0↔	Ligatúra povrchových žíl hlavy a krku
5h101	Endoskop.resekcia nádoru epifaryngu shaverom	5I1a1.70↔	Korekcia kinkingu a. carotis interna
5h102	Diagnostická excízia z nádoru epifaryngu	5I1a1.71↔	Korekcia kinkingu a. vertebralis
5h103.01	Resekcia nádoru orofaryngu cez later.faryngotómiu	5I1a1.7x↔	Korekcia kinkingu, iná
5h103.02	Res.nádoru orofaryngu cez mediál.faryngotómiu	5I550.0↔	Iné plast.rekonštrukcie a.carotis b.n.časti
5h103.11	Res.nádoru orofaryngu cez laterálnu mandibulotómiu	5I550.1↔	Iné plast.rekonštrukcie a.carotis com.a.sin.carotic.
5h103.12	Res.nádoru orofaryngu cez mediálnu mandibulotómiu	5I550.2↔	Iné plast.rekonštrukcie a.car.int.extrakt.č.
5h103.2	Resek.TU orofaryngu s partiál.resekciou later.č.mandibuly	5I550.3↔	Iné plast.rekonštrukcie a.carotis externa
5h104	Sekundárna punkcia hypofaryngu	5I550.4↔	Iné plast.rekonštrukcie a.vertebral.extrakt.č.
5h105	Excízia z nádoru hypofaryngu	5I550.5↔	Iné plast.rekonštrukcie a.carotis s použ.stentu
5h106.10	Resekcia nádoru parafaryngu transcervikálne	5I550.x↔	Iné plast.rekonštr.aa.hlavy a krku,ost.
5h106.11	Resekcia nádoru parafaryngu transorálne	5I554.0↔	Iné plastické rekonštrukcie a. subclavia
5h106.2	Incíz.a evak.hlbokého krč.– parafaryng./retrofaryng.abscesu	5I554.1↔	Iné plast.rekonštr.truncus brachiocephalicus
5h110	Partiálna resekcia hltana	5I554.2↔	Iné plastické rekonštrukcie a. pulmonalis
5h112.1	Resek.juvenil.angiofibrómu epifaryngu cez ústa a mäkk.pod.	5I554.x↔	Iné plastické rekonštrukcie tepny hrudníka,ostatné
5h112.2	Res.juv.angiofibr.epifaryng.ces nos a PD s asist.esk.inštrum.	5I559.9↔	Iné plastické rekonštrukcie v. jugularis
5h112.3	Res.juv.angiofibr.epifaryng.endonaz.prist.s asis.esk.inštrum	5I559.a↔	Iné plastické rekonštrukcie v. pulmonalis
5h115.1	Resekcia nádoru epifaryngu prist.cez laterálnu bázu lebky	5I559.b↔	Iné plastické rekonštrukcie v. subclavia
5h115.2	Resekcia nádoru epifaryngu transmxiálnym prístupom	5I559.c↔	Iné plastické rekonštrukcie v. axillaris
5h119.1	Excízia z nádoru orofaryngu	5I559.d↔	Iné plastické rekonštrukcie v. brachiocephalica
5h120	Rekonštr.hltana pre poruchy výslovnosti faryngeál.lalokom	5I560.0	OP nádorov na karotídach a iných paraganglióm:explorácia
5h121.2	Rekonštrukcia hltana vof.mikrovask.kož.lalokom	5I560.1	OP nádorov na karotíd.ai.paraganglióm:excíz.bez monit.nerv.
5h121.x	Rekonštrukcia hltana,ostatné	5I560.2	OP nádor.na karotíd.ai.paraganglióm:excízia s monitor.nerv
5h190	Uvoľnenie adhezií hltana	5I560.x	OP nádorov na karotídach a iných paragangliómov:ost.
5h191	Uzáver fistuly hltana	5I570.1	Rev.v ciev.chir.pre krvác.revízia anastomóz
5h192	Sutúra hltana a príľahlých štruktúr	5I570.4	Rev.v ciev.chir.pre krv:odstr.cievneho graftu
5h194	Odstránenie kongenitálnych nádorov orofaryngu	5I571.1	Rev.v ciev.chir.pre infekciu:revízia anastomóz
5h220	Laryngektómia	5I571.4	Rev.v ciev.chir.pre infekciu:odstránenie cievneho graftu
5h221	Laryngektómia s partiálnou hypofaryngektómiou	5I591.9	Venózne valvuloplastiky
5h222	Laryngo-hypofaryngektómia	5m100	Exstirpácia lymfatickej uzliny
5h291	Inercia stentu do hrtana	5m101	Exstirpácia supraklavikulárných LU jednostranne
5h302.21	Chirurgické uzavretie tracheostómie	5m102↔	Exstirpácia axilárných LU jednostranne
5h302.23	Uzavretie fistuly po tracheotómii	5m106	Diagnostická excízia z nádoru mäkkých tkanív krku
5h302.3	Implant.chrupky rebra do okolia tracheostóm(aj odber chrup)	5m130	Exstirpácia viacerých LU z toho istého miesta
5j513	Videomediastinosk.a i.mediastinoskopia(biops/exstir.útvary)	5m131	Selektívna disekcia cervikálnych LU jednostranne
5j902	Retorakotómia,resternotómia,reoperácia v torakochirurgii	5m132	Bloková disekcia supraklavikulárných LU jednostranne
5I010.0↔	Embolektómie a trombektómie blížš.neur.č. a.carotis	5m133↔	Bloková disekcia axilárných LU jednostranne
5I010.1↔	Embolektóm.a trombekt. a.carotis com.a.sinus carotic.	5m134↔	Exenterácia axily,disekcia axily jednostranne
5I010.2↔	Embolekt.a trombekt. a. carotis int., extrakraniál.č.	5m136.0	Disekcia supramezokolických lymfatických uzlín:laparot.
5I010.3↔	Embolekt.a trombekt. a.carotis externa	5m136.3	Disekcia supramezokolických lymfatických uzlín:laparos.
5I010.4↔	Embolekt.a trombekt. a.vertebralis,extrakt.č.	5m137.0	Disekcia inframezokolických lymfatických uzlín:laparot.
5I010.5↔	Embolekt. a trombekt. a.carotis,použitie stentu	5m137.3	Disekcia inframezokolických lymfatických uzlín:laparos.
5I010.6↔	Embolekt. a trombekt.tepny hl.a krku,cievna protéza	5m138.0	Disekcia iliakálnych lymfatických uzlín:laparot.
5I010.x↔	Embolektómie a trombektómie tepny hl. a krku,ost.	5m138.3	Disekcia iliakálnych lymfatických uzlín:laparos.
5I019.9↔	Embolektómie a trombektómie v. jugularis	5m139	Disekcia inguinálnych LU (príp.ilioinguinálna disekcia)
5I120.0↔	Endarterektómia a trombendarterekt.blížš.neur.č. a.carotis	5m13c	Bloková disekcia iných lymfatických uzlín
5I120.1↔	Endarterekt.a a trombendarterektómia a.carot.com.a sin.car.	5m13d.0	Paraaortálna lymfadenektómia:laparot.
5I120.20↔	Endarterekt.a trombendarterekt. a.carot.int.ext.č.	5m13d.3	Paraaortálna lymfadenektómia:laparos.
5I120.22↔	Direkt.endarterektómia a.carotis int.s angioplast.protet.mat.	5m13d.8	Paraaortálna lymfadenektómia:roboticky

5m13e.0	Pelvická lymfadenektómia:laparotomicky	5n034.0	Lok.torakosk.deštr.chor.tk.pažer.elektrokoaguláciou
5m13e.3	Pelvická lymfadenektómia:laparoskopicky	5n034.1	Lok.torakosk.deštr.chor.tk.pažeráka laser.koaguláciou
5m13e.8	Pelvická lymfadenektómia:roboticky	5n034.2	Lok.torakosk.deštr.chor.tk.pažer.termokoaguláciou
5n010.0	Ezofagomyotómia:laparotomicky	5n034.3	Lok.torakosk.deštr.chor.tk.pažer.kryokoaguláciou
5n010.1	Ezofagomyotómia:torakotomicky	5n034.4	Lok.torakosk.deštr.chor.tk.pažer.fotodynam.liečbou
5n010.2	Ezofagomyotómia:laparoskopicky	5n034.x	Lok.torakosk.deštrukcia chor.tk.pažer:ostatné
5n010.3	Ezofagomyotómia:torakoskopicky	5n040	Parc.cervikálna ezofagektómia bez obnovenia kont.
5n010.4	Ezofagomyotómia:konverzia laparosk.na otv.chir.	5n041	Parc.torakálna ezofagektómia bez obnovenia kont.
5n010.5	Ezofagomyotómia:konverzia torakosk.na otv.chir.	5n042	Parc.torakoabd.ezofagektómia bez obnovenia kont.
5n010.7	Ezofagomyotómia, laparoskopicky - roboticky	5n043	Parc.abdominálna ezofagektómia bez obnovenia kont.
5n010.8	Ezofagomyotómia, torakoskopicky - roboticky	5n049	Iná parc.ezofagektómia bez obnovenia kont.
5n010.x	Ezofagomyotómia:ostatné	5n04a	Parc.torakálna ezofagektómia s obnovením kont.
5n011.x	Ezofagomyotómia faryngocervikálna:ostatné	5n04b	Parc.torakoabdominálna ezofagektómia s obnov.kont.
5n012.0	Ezofago-gastromyotómia (kardiomyotómia):lpt.	5n04c	Parc.abdominálna ezofagektómia s obnovením kont.
5n012.1	Ezofago-gastromyotómia (kardiomyotómia):torakotom.	5n04x	Iná parc.ezofagektómia s obnovením kontinuity
5n012.2	Ezofago-gastromyotómia (kardiomyotómia):laparos.	5n054.1	Tot.abdmncrv.ezfgkt.bez obn.kont.,tupá disk, krčná ezofagost
5n012.3	Ezofago-gastromyotómia (kardiomyotómia):torakosk.	5n054.2	Tot.torakoabdm.ezfgkt.bez obn.kont. bez ly-ekt,krč.ezofagost
5n012.4	Ezofago-gastromyotómia (kardiomyotómia):konv.lsk.-lpt.	5n054.3	Tot.torakoabdm.ezfgkt.bez obn.kont.s lymfadenekt,krč.ezofgst
5n012.5	Ezofago-gastromyotómia (kardiomyotómia):konv.torakosk.-lpt	5n054.x	Iná totálna ezofagektómia bez obnov.kontinuity,krč.ezofagost
5n012.x	Ezofago-gastromyotómia (kardiomyotómia):ostatné	5n05a.12	Tot.miniinv.abdmncrv.ezfgkt.s obn.kon.G.p.u.s intrat.an.,svor
5n013.0	Divertikulektómia, ezofagomyotómia, laparotomicky	5n05a.18	Tot.min.ab.ez.s .kon.(t.dis.),G.pul.up" a s in.an.s pou.sv.rob.
5n013.1	Divertikulektómia, ezofagomyotómia, torakotomicky	5n05a.22	Tot.mininv.abdmncrv.ezfgkt.ob.kon.G.p.up s cerv.ans.svork
5n013.2	Divertikulektómia, ezofagomyotómia, laparoskopicky	5n05a.28	Tot.min.ab.ez.s .kon.(t.dis.),G.pul.up" a s cer.an.s pou.sv.rob.
5n013.3	Divertikulektómia, ezofagomyotómia, torakoskopicky	5n05a.x	Tot.abdcerv.ezfgkt.s obnovením kontinuity:ost.
5n013.4	Divertikulektómia, ezofagomyotómia, cervikálny prístup	5n05b.10	Tot.thrkabdm.ezfgkt.obn.kont.b.LNE G.p.u.s intrat.an.,o.ch.sv
5n013.5	Divertikulektómia, ezofagomyotómia, laparoskopicky - roboticky	5n05b.11	Tot.thrkabdm.ezfgkt.obn.kont.b.LNE G.p.u.s intrat.an.,hyb.sv
5n013.8	Divertikulektómia, ezofagomyotómia, torakoskopicky - roboticky	5n05b.12	T.miniinv.trkabdm.ezfgkt.obn.kont.b.LNE G.p.u.s intrat.an.sv
5n013.x	Divertikulektómia, ezofagomyotómia, ostatné	5n05b.15	Tot.tor.ez.s .kon.bez lym.,G.pul.up" a s in.an.hyb.s pou.sv.rob.
5n01x.0	Iná incízia na pažeráku:laparotomicky	5n05b.18	Tot.min.tor.ez.s .kon.bez lym.,G.pul.up" a s in.an.pou.sv.rob.
5n01x.1	Iná incízia na pažeráku:torakotomicky	5n05b.20	Tot.thrkabdm.ezfgkt.obn.kont.b.LNE G.p.u.s cervik.an.,o.ch.sv
5n01x.2	Iná incízia na pažeráku:laparoskopicky	5n05b.21	T.thrkabdm.ezfgkt.obn.kont.b.LNE G.p.u.s cervik.an.,hybr.sv.
5n01x.3	Iná incízia na pažeráku:torakoskopicky	5n05b.22	T.miniinv.torakabdm.ezfgkt.obn.kont.b.LNE G.p.u.cerv.an.sv.
5n01x.4	Iná incízia na pažeráku:konv.lsk.-lpt.	5n05b.25	Tot.tor.ez.s .kon.bez lym.,G.pul.up" a s cer.an.hyb.s pou.sv.rob.
5n01x.5	Iná incízia na pažeráku:konv.torakosk.-lpt.	5n05b.28	Tot.min.tor.ez.s .kon.bez lym.,G.pul.up" a s cer.an.s pou.sv.rob.
5n01x.7	Iná incízia na pažeráku, laparoskopicky - roboticky	5n05b.3	Tot.thrkabdm.ezfgkt.s obn.kont.b.LNE s vol.interpoz.ten.č.
5n01x.8	Iná incízia na pažeráku, torakoskopicky - roboticky	5n05b.4	Tot.thrkabdm.ezfgkt.s obn.kont.bez LNE s interpoz.ten.č.
5n020.1	Rekonštr.pas.paž.ako s.v:retrosterm:„Gastr.p.up" s int.an.	5n05b.x	Tot.thrkabdm.ezfgkt.s ob.kont.b.LNE:ost.
5n020.2	Rek.pasáže paž.ako s.v:retrosterm:„Gastr.p.up" a cervik.anast	5n05c.10	T.thrkabdm.ezfgkt.obnov.kont.s LNE G.p.up:intrat.an,o.ch.sv.
5n020.3	Rek.pas.paž.ako s.vyk:retrosterm:vol.interpoz.ten.čr.	5n05c.11	T.thrkabdm.ezfgkt.obn.kont.s LNE G.p.up:intrat.an.,hybr.sv.
5n020.4	Rek.pas.paž.ako samost.vyk:retrosterm:interpoz.hrub.čr.	5n05c.12	T.miniinv.trkabdm.ezfgkt.obn.kont.s LNE G.p.up:intrat.an.svork
5n020.x	Rekonštr.pasáže pažer.ako sam.vyk:retrosterm:priestor:ost.	5n05c.15	Tot.tor.ez.s .kon.s lym.[en.],G.pul.up" a s in.an.hyb.s pou.sv.rob.
5n021.1	Rek.pas.paž.-sam.v:pôvod.lôžku pažer:„Gastr.p.up" s int.anst	5n05c.18	T.m.inv.t.e.s o.kont.sLy.,G.PullUp", s int.an.(lap.,tor.)sp.sv.,rob.
5n021.2	Rek.pas.pažer-s.v:pôvod.lôžku paž:„Gastr.p.up" s cervik.anast	5n05c.20	T.thrkabdm.ezfgkt.obn.kont.s LNE,G.p.up" s cerv.an.,o.ch.sv.
5n021.3	Rek.pas.paž.-s.v:pôvod.lôžku pažer:voln.interpoz.ten.čr.	5n05c.21	T.thrkabdm.ezfgkt.obn.kont.s LNE,G.p.up" s cerv.an.,hybr.sv.
5n021.4	Rek.pas.paž.-s.v:pôvod.lôžku pažer:s interpoz.hrub.čr.	5n05c.22	T.miniinv.trkabdm.ezfgkt.obn.kont.s LNE,G.p.up" cerv.an.svork
5n021.x	Rekonštr.pasáže pažer.ako sam.vyk:v pôvod.lôžku pažer:ost.	5n05c.25	T.tor.ez.s o.kont.sLy.,G.PullUp", s cer.an.,hyb.sp.sv., robot.
5n022.0	Ezofagostómia ako samost.vyk:cervikálna (slinná fistula)	5n05c.28	T.m.inv.t.e.s o.kont.sLy.,G.PullUp", s cer.an.(lap.,tor.)sp.sv.,rob.
5n022.x	Ezofagostómia ako samostatný výkon:ostatné	5n05c.3	Tot.thrkabdm.ezfgkt.s obnov.kont.s LNE:s vol.interpoz.ten.č.
5n029.1	I.rekňšt.pas.pažer.,sam.v.Gastr.pull up s intratorak.anast.	5n05c.4	Tot.thrkabdm.ezfgkt.s obnov.kont.s LNE:s interpoz.hr.č.
5n029.2	I.rekonštr.pas.pažer.,sam.v.Gastr.pull up s cervik.anast.	5n05c.x	Totálna.thrkabdm.ezfgkt.s obnov.kont.s LNE:ost.
5n029.3	I.rekonštr.pas.pažer.ako samost.vyk.s volnou interpoz.ten.čr	5n05x.3	Iná tot.ezofagektómia s obnov.kont:s volnou interpoz.ten.č.
5n029.4	Iná rekon.pasáže pažer.ako samost.v.s interpoziciou hr.čreva	5n05x.4	Iná tot.ezofagektómia s obnovením kont:s interpoz.hr.č.
5n029.x	Iná rekonštr.pasáže pažeráka ako samost.v:ostatné	5n05x.5	Salvage ezofagektómia
5n02a	Rkšt.pas.p.atr.pažer.a oš.1 vr.ezfgtrach.fis.s ez-ez.anst.b.u.fis	5n05x.x	Iná totálna ezofagektómia s obnovením kont:ost.
5n02b	Rkšt.pas.p.atr.paž.a oš.1 vr.ezfgtrach.fis.s ez-ez.anst.s uz.fis	5n060.1	Subt.ezfgkt.torakofrenolaparotom. s náhradou žal.
5n02c	Rkňš.pas.p.atr.paž.a oš.1 vr.ezfgtrach.fis:s interpoz.b.u.f.	5n060.2	Subt.ezfgkt.torakofrenolaparot.,volnou interpoz.ten.č.
5n02d	Rkšt.pas.p.atr.paž.a oš.1 vr.ezfgtrach.fis:s interpoz.s uz.fist.	5n060.3	Subt.ezfgkt.torakofrenolaparot.,s interp.hr.čreva
5n02e	Rkšt.pas.p.atr.paž.a oš.1 vr.ezfgtrach.fis:trnsmdst.náh.b.uz.f	5n060.x	Subtotálna ezofagektómia torakofrenolaparotomicky, ost.
5n02f	Rkšt.pas.p.atr.paž.a oš.1 vr.ezfgtrach.fis:trnsmdst.náh.uz.fis.	5n094.0	Primárna sutúra na pažeráku:laparotomicky
5n02g	Rkšt.pasáže p.atr.paž.a oš.1 vr.ezfgtrach.fis:elong.pažeráka	5n094.6	Primárna sutúra na pažeráku:endoskopicky
5n02h	Rkňš.pas.p.atr.paž.a oš.1 vr.ezfgtrach.fis:podviaz.1 H-fist.	5n09h	Endosk.zaved.1 ožarovacieho aplikátora do pažer.
5n02x	Rkňš.pas.pažer.atrécie paž.a oš.1 vr.ezfgtrach.fis:iná	5n09j.00	Otv.chir.zav/vým.samoexp.protézy do paž:1bez antirefl.vent
5n030	Lok.excizia chor.tk.pažeráka:otvor.chir.	5n09j.01	Otv.chir.zav/vým.samoexp.pr.do pažer:2bez antirefl.vent
5n031	Lokálna excizia chor.tk.pažeráka:torakoskopicky	5n09j.03	Otv.chir.zav/vým.samoexp.pr.do pažer.:>3bez antirefl.ven
5n033.0	Lok.otv.chir.deštr.ch.tk.pažer.elektrokoaguláciou	5n09k.02	Otv.chir.zav/vým.samexp.prot.do pažer:1pr.s antireflu.ven.
5n033.1	Lok.otv.chir.deštr.ch.tk.pažer.laser.koaguláciou	5n09k.04	Otv.chir.zav/vým.samexp.prot.do pažer:1pr.s antireflu.v.2bez
5n033.2	Lok.otv.chir.deštr.ch.tk.pažer.termokoaguláciou	5n09k.05	Otv.chir.zav/vým.samexp.prot.pažer:>3,z toho1s antireflu.v.
5n033.3	Lok.otv.chir.deštr.ch.tk.pažer.kryokoaguláciou	5n09l.0	Otv.chir.zav./výmena neexpandovateľnej protézy do pažer.
5n033.4	Lok.otv.chir.deštr.ch.tk.pažer.fotodynamic.liečbou	5s300.0	Osteoplast.čelustí a tvár.kostí s pouz.autológ.transplant.
5n033.x	Lok.otv.chir.deštrukcia ch.tk.pažer:ost.	5s300.1	Osteoplast.čelustí a tvár.kostí s pouz.alotransplant.

5s300.2	Osteoplast.čelusti a tvár.kostí s použ.biomed.transplantátov	5t882.4↔	Odobr.myokut.l.sval,šf.a fasc.mikrovask.anast:hr.stena,chrh.
5t050.x	Impl.kost.cementu bez prisady ATB:ostatné k.	5t882.5↔	Odobr.myokut.l.sval,šf.a fasc.mikrovask.anastm:bruš.stena
5t051.x	Impl.kost.cementu s prísadou ATB:ostatné k.	5t882.6↔	Odobr.myokut.l.sval,šf.a fasc.mikrovask.anast:ing.gen,gl.obl.
5t052.x	Impl.keram.kost.náhrady:ostatné k.	5t882.7↔	Odobr.myokut.l.sval,šf.a fasc.mikrovask.anastm:steh.,koleno
5t053.x	Impl.resorb.keramic.kost.náhrady:ostatné k.	5t882.8↔	Odobr.myokut.l.sval,šf.a fasc.mikrovask.anastm:predkol.
5t054.x	Impl.kovovej kost.náhrady:ostatné k.	5t882.9↔	Odobr.myokut.laloka sval,šf.a f.mikrovask.anast:noha
5t05x.x	Implantácia inej aloplast.kostnej náhrady:ostatné k.	5t882.x	Odobr.myokut.l.sval,šf.a fascie mikrovask.anastm::ost.
5t80b.0↔	Debridement svalu v obl.hlavy a krku	5t883.0↔	Odobr.osteo-myok/fasciok.l.sv,šf.a f.mikrovask.anast:hl,krk
5t80b.1↔	Debridement svalu v obl.ramena,axily	5t883.1↔	Odobr.osteo-myok/fasciok.l.sv,šf.a f.mikrovas.anast:ram,axi.
5t80b.2↔	Debridement svalu v obl.ramena a lakťa	5t883.2↔	Odobr.osteo-myok/fasciok.l.sv,šf.a f.mikrovas.anast:ram,lak.
5t80b.3↔	Debridement svalu v obl.predlaktia	5t883.3↔	Odobr.osteo-myok/fasciok.l.sv,šf.a f.mikrovask.anast:predl.
5t80b.4↔	Debridement svalu v obl.hrud.steny a chrbta	5t883.4↔	Od.osteo-myok/fasc.lal.sv,šf.a f.mikrovas.anast:hr.st,chrh.
5t80b.5↔	Debridement svalu v obl.bruš.steny	5t883.5↔	Odobr.osteo-myok/fascio.l.sv,šf.a f.mikrov.anast:bruš.st.
5t80b.6↔	Debridement svalu v inguinál.,genit.a gluteál.obl.	5t883.6↔	Odo.osteo-myok/fascio.l.sv,šf.a f.mikrov.anast:ing,gen,gl.obl
5t80b.7↔	Debridement svalu v obl.stehna a kolena	5t883.7↔	Odobr.osteo-myok/fascio.l.sv,šf.a f.mikrov.anast:steh,kol.
5t80b.8↔	Debridement svalu v obl.predkolenia	5t883.8↔	Odobr.osteo-myok/fasciok.l.sv,šf.a f.mikrov.anast:predkol.
5t80b.9↔	Debridement svalu v obl.nohy	5t883.9↔	Odobr.osteo-myok/fasciok.lal.sv,šf.a f.mikrov.anast:noha
5t80b.x	Debridement svalu:ostatné	5t883.x	Odobr.osteo-myok/fasciok.lal.sv,šf.a f.mikrovask.anast:ost.
5t80c.0↔	Debridement šľachy v obl.hlavy a krku	5t884.0↔	Odobr.iného transpl.sv,šf.a fasc.mikrovask.anast:hl,krk
5t80c.1↔	Debridement šľachy v obl.ramena,axily	5t884.1↔	Odobr.i.transpl.sv,šf.a fasc.mikrovask.anast:rameno,axila
5t80c.2↔	Debridement šľachy v obl.ramena a lakťa	5t884.2↔	Odobr.i.transpl.sv,šf.a fasc.mikrovask.anast:ram,lakeť
5t80c.3↔	Debridement šľachy v obl.predlaktia	5t884.3↔	Odobr.i.transpl.sv,šf.a fasc.mikrovask.anast:predlakt
5t80c.4↔	Debridement šľachy v obl.hrud.steny a chrbta	5t884.4↔	Odobr.i.transpl.sv,šf.a fasc.mikrovask.anast:hrud.sten,chrh.
5t80c.5↔	Debridement šľachy v obl.bruš.steny	5t884.5↔	Odobr.i.transpl.sv,šf.a fasc.mikrovask.anast:bruš.stena
5t80c.6↔	Debridement šľachy v inguinál.,genit.a gluteál.obl.	5t884.6↔	Odobr.i.transpl.sv,šf.a fasc.mikrovask.anast:ing,gen,gl.obl.
5t80c.7↔	Debridement šľachy v obl.stehna a kolena	5t884.7↔	Odobr.i.transpl.sv,šf.a fasc.mikrovask.anast:stehno,kol.
5t80c.8↔	Debridement šľachy v obl.predkolenia	5t884.8↔	Odobr.i.transpl.sv,šf.a fasc.mikrovask.anast:predkol.
5t80c.9↔	Debridement šľachy v obl.nohy	5t884.9↔	Odobr.iného transpl.sv,šf.a fasc.mikrovask.anast:noha
5t80c.x	Debridement šľachy:ostatné	5t884.x	Odobr.i.transplantátu sv,šf.a fasc.mikrovask.anast:ost.
5t80d.0↔	Debridement fascie v obl.hlavy a krku	5t991	Debridement mäkk.č.pohyb.aparátu, viacvrstvový
5t80d.1↔	Debridement fascie v obl.ramena,axily	5u122	Parciálna mastektómia s disekciou lymfatických uzlín
5t80d.2↔	Debridement fascie v obl.ramena a lakťa	5u123.1	Madenova mastektómia s disekciou axilárnych LU
5t80d.3↔	Debridement fascie v obl.predlaktia	5v141.0	R.a roz.odstr.ch.tk.na ko.a podk:b.prim.uz.ra:hist.kontr:pera
5t80d.4↔	Debridement fascie v obl.hrud.steny a chrbta	5v141.4	R.a roz.odstr.ch.tk.na ko.a podk:b.pr.uz.ra:hist.kontr:i.č.hl.
5t80d.5↔	Debridement fascie v obl.bruš.steny	5v141.5	Rad.a roz.odstr.ch.tk.na ko.a podk:b.pr.uz.ra:hist.kontr:krk
5t80d.6↔	Debridement fascie v inguinál.,genit.a gluteál.obl.	5v143.0	Rad.a roz.odstr.ch.tk.na k.a podk:prim.uz.ra:hist.kontr:pera
5t80d.7↔	Debridement fascie v obl.stehna a kolena	5v143.4	R.a roz.ods.chor.tk.koži a podk:prim.uz.ra:hist.kontr:i.č.hlavy
5t80d.8↔	Debridement fascie v obl.predkolenia	5v143.5	Rad.a roz.ods.ch.tk.na k.a podk:prim.uzav.ra:hist.kontr:krk
5t80d.9↔	Debridement fascie v obl.nohy	5v144.4	Radik.a roz.odstr.ch.t.na k.a podk.s.tx/transpoz:o.č.hlavy
5t80d.x	Debridement fascie:ostatné	5v144.5	Rad.a roz.odstr.chor.tk.na koži a podk.s.tx/transpoz:krk
5t82b.0↔	Res.kompart.sv,šf,f.b.špec.ciev,nerv.prep:hlava,krk	5v145.4	Rad.a roz.ods.ch.tk.k.a podk.tx/transpoz,mikrogr.ch:i.č.hlavy
5t82c.0↔	Res.kompart.sv,šf,f.so špec.ciev,nerv.prep:hlava,krk	5v145.5	Rad.a roz.ods.ch.tk.koži a podk.tx/transpoz,mikrogr.chir:krk
5t82d.0↔	Res.kompart.sv,šf,f.s rozšir.prepar:hlava,krk	5v210.0	Volná tx.kože od darcu:čias.dermeoepidermálny štep:pery
5t87a.0↔	Plast.rekonš.s lok.lal.na sval,fasc:odd.stop.lal:hlava,krk	5v210.4	Vol.tx.kože od darcu:čias.dermeoepider štep:ost.č.hlavy
5t880.0↔	Odobr.fasciokut.lal.svalu,šf.a fasc.s mikrovask.anastm:hl,krk	5v210.5	Vol.tx.transplant.kože od darcu:čiasoč.dermeoepiderm.štep:krk
5t880.1↔	Odobr.fasciokut.l.svalu,šf.a fasc.s mikrovask.anast:ram,axi.	5v210.6↔	Vol.tx.kože od darcu:čiasoč.dermeoepider.štep:rameno,axila
5t880.2↔	Odobr.fasciokut.l.sv.,šf.a fasc.s mikrovask.anast:ram.,lakeť	5v210.7↔	Vol.tx.kože od darcu:čias.dermeoepid.štep:ram,lakeť
5t880.3↔	Odobr.fasciokut.lal.sv.,šf.a fasc.s mikrovask.anastm:predl.	5v210.8↔	Vol.tx.kože od darcu:čiasoč.dermeoepiderm.štep:predlaktie
5t880.4↔	Odobr.fasciok.l.sv.,šf.a fasc.s mikrovask.anast:hr.sten,chrh.	5v210.9↔	Vol.tx.transpl.kože od darcu:čias.dermeoepiderm.štep:ruka
5t880.5↔	Odobr.fasciok.l.svalu,šf.a fasc.s mikrovask.anast:bruš.stena	5v210.a	Vol.tx.kože od darcu:čias.dermeoepid.štep:hrud.st,chrbát
5t880.6↔	Odobr.fasciok.l.sv.,šf.a fasc.s mikrovask.anast:ing.gen,gl.obl.	5v210.b	Vol.tx.kože od darcu:čias.dermeoepiderm.štep:bruš.obl
5t880.7↔	Odobr.fasc.lal.svalu,šf.a fasc.s mikrovask.anastm:stehn.,kol.	5v210.c	Volná tx.kože od darcu:čias.dermeoepid.štep:inguin,genit.o
5t880.8↔	Odobr.fasciok.l.sv.,šľachy a fasc.s mikrovask.anast:predk.	5v210.d	Volná tx.kože od darcu:čias.dermeoepid.štep:glut.obl
5t880.9↔	Odobr.fasciok.l.svalu,šf.a fasc.s mikrovask.anast:noha	5v210.e↔	Vol.tx.kože od darcu:čias.dermeoepiderm.štep:stehno,kol.
5t880.x	Odobr.fasciok.lalok.svalu,šf.a fasc.s mikrovask.anast:ost.	5v210.f↔	Vol.tx.kože od darcu:čias.dermeoepider štep:predkol
5t881.0↔	Odobr.septokut.l.sval,šf.a fasc.mikrovask.anastm:hlava,krk	5v210.g↔	Volná tx.kože od darcu:čiasoč.dermeoepiderm.štep:noha
5t881.1↔	Odobr.septokut.lal.sval,šf.a fasc.mikrovask.an:rameno,axi.	5v210.x↔	Volná transplant.kože od darcu:čiasoč.dermeoepider.štep:ost
5t881.2↔	Odobr.septokut.l.sval,šf.a fasc.mikrovask.anastm:ram.,lakeť	5v211.0	Volná tx.kože od darcu:komplet.dermeoepiderm.štep:pery
5t881.3↔	Odobr.septokut.lal.sval,šf.a fasc.mikrovask.anastm:predlakt	5v211.4	Vol.tx.kože od darcu:kompl.dermeoepiderm.štep:ost.č.hlavy
5t881.4↔	Odobr.septok.l.sval,šf.a fasc.mikrovask.anast:hr.stena,chrh.	5v211.5	Vol.tx.kože od darcu:kompl.dermeoepiderm.štep:krk
5t881.5↔	Odobr.septokut.l.sval,šf.a fasc.mikrovask.anastm:bruš.stena	5v211.6↔	Vol.tx.kože od darcu:komplet.dermeoepid.štep:rameno,axila
5t881.6↔	Odobr.septok.l.sval,šf.a fasc.mikrovask.anast:ing.gen,gl.obl.	5v211.7↔	Vol.tx.kože od darcu:kompl.dermeoepider.štep:ram.,lakeť
5t881.7↔	Odobr.septokut.lal.sv.,šf.a fasc.mikrovask.anastm:steh.,kol.	5v211.8↔	Vol.tx.kože od darcu:komplet.dermeoepid.štep:predlaktie
5t881.8↔	Odobr.septokut.l.sval,šf.a fasc.mikrovask.anastm:predk.	5v211.9↔	Vol.tx.kože od darcu:kompl.dermeoepidermálny štep:ruka
5t881.9↔	Odobr.septokut.laloka sval,šf.a f.mikrovask.anast:noha	5v211.a	Vol.tx.kože od darcu:kompl.dermeoepid.štep:hrud.st.,chrbát
5t881.x	Odobr.septokut.l.sval,šf.a fascie mikrovask.anastm::ost.	5v211.b	Vol.tx.kože od darcu:komplet.dermeoepiderm.štep:bruš.obl.
5t882.0↔	Odobr.myokut.l.sval,šf.a fasc.mikrovask.anastm:hlava,krk	5v211.c	Vol.tx.kože od darcu:kompl.dermeoepid.štep:inguin,genit.o
5t882.1↔	Odobr.myokut.l.sval,šf.a fasc.mikrovask.anast:rameno,axi.	5v211.d	Vol.tx.transplant.kože od darcu:kompl.dermeoepid.štep:glut.obl
5t882.2↔	Odobr.myokut.l.sval,šf.a fasc.mikrovask.anastm:ram.,lakeť	5v211.e↔	Vol.tx.kože od darcu:kompl.dermeoepid.štep:stehno,koleno
5t882.3↔	Odobr.myokut.lal.sval,šf.a fasc.mikrovask.anastm:predlakt	5v211.f↔	Volná tx.kože od darcu:kompl.dermeoepid.štep:predkol

5v211.g↔	Vol.transpl.kože od darcu:kompl.dermeoepiderm.štep:noha	5v240.9↔	Lalok.plast.kože a podk,darca:vol.lal.s mikrovask.anast:ruka
5v211.x	Vol.transpl.kože od darcu:kompl.dermeoepiderm.štep:ost	5v240.a	Lal.plast.kože a podk,darca:vol.lal.s mikrova.anast:hr.st.,chrb
5v212.0	Vol.transpl.kože od darcu:kompozit.(viactkaniv)štep:pery	5v240.b	Lalok.plast.kože a podk,darca:vol.lal.s mikrovask.anast:bruš.o
5v212.4	Vol.tx.kože od darcu:kompozit.(viactk)štep:ost.č.hlavý	5v240.c	Lal.plast.k.a podk,darca:vol.lal.s mikrovask.anast:ing.genit.o
5v212.5	Vol.tx.kože od darcu:kompozitný(viactkaniv)štep:krk	5v240.d	Lal.plas.k.a podk,darca:v.lal.s mikrovas.anastom:gluteal.obl
5v212.6↔	Vol.tx.kože od darcu:kompoz(viactkaniv)štep:rameno,axila	5v240.e↔	Lal.plast.kože a podk.,darca:vol.lal.s mikrovask.anast:steh.,kol
5v212.7↔	Vol.tx.kože od darcu:kompozit.(viactkaniv)štep:ram,lakeť	5v240.f↔	Lal.plast.kože a podk,darca:vol.lal.s mikrovask.anast:predkol
5v212.8↔	Vol.tx.kože od darcu:kompoz.(viactkaniv)štep:predlaktie	5v240.g↔	Lalok.plast.kože a podk,darca:vol.lal.s mikrovask.anast:noha
5v212.9↔	Vol.tx.kože od darcu:kompozit.(viactkaniv)štep:ruka	5v240.x	Lalok.plast.kože a podk,darca:vol.lal.s mikrovask.anast:ost.
5v212.a	Vol.tx.kože od darcu:kompozit.(viactkan)štep:hrud.st,chrbát	5v241.0	Lalok.plast.kože a podk,darca:stopkat.miest.lalok:pery
5v212.b	Vol.tx.kože od darcu:kompozit.(viactkaniv).štep:bruš.obl.	5v241.4	Lal.plast.k.a podkožia,darca:stopkatý miest.lal:ost.č.hlavý
5v212.c	Vol.tx.kože od darcu:kompoz.(viactkaniv)štep:inguin,genit.o	5v241.5	Lalok.plast.kože a podk,darca:stopkatý miest.lalok:krk
5v212.d	Vol.tx.kože od darcu:kompozit.(viactkaniv).štep:glut.obl.	5v241.6↔	Lal.plast.kože a podk,darca:stopka.miest.lalok:rameno,axila
5v212.e↔	Vol.tx.kože od darcu:kompozit.(viactkaniv)štep:stehno,koleno	5v241.7↔	Lal.plast.kože a podk,darca:stopkatý miest.lalok:ram,lakeť
5v212.f↔	Vol.tx.kože od darcu:kompozit.(viactkaniv)štep:predkol	5v241.8↔	Lalok.plast.kože a podk,darca:stopkatý miest.lalok:predlakt
5v212.g↔	Vol.tx.kože od darcu:kompozit.(viactkaniv)štep:noha	5v241.9↔	Lal.plast.kože a podkož,darca:stopkatý miestny lalok:ruka
5v212.x	Vol.ná.tx.kože od darcu:kompozit.(viactkaniv)štep:ost.	5v241.a	Lal.plast.kože a podkož,darca:stopka.miest.lal:hrudn.st,chrb
5v21x.x	Vol.ná.transplantácia kože od darcu:ostatné	5v241.b	Lal.plast.kože a podk,darca:stopkatý miestny lalok:bruš.obl.
5v222.4	V.tx.kože,prijemca:kompl.dermeoepid.štep,malá pl:ost.č.hlavý	5v241.c	Lal.plast.kože a podk,darca:stopkatý miest.lal:inguin,genit.o
5v222.5	Vol.tx.kože,prijemca:kompl.dermeoepid.štep,malá pl:krk	5v241.d	Lal.plast.kože a podk,darca:stopkatý miest.lalok:gluteal.obl.
5v226.4	Vol.tx.kože,prijemca:kompl.dermeopi.št,vef.pl:ost.č.hlavý	5v241.e↔	Lalok.plast.kože a podk,darca:stopka.miest.lalok:steh,koleno
5v226.5	Vol.ná.tx.kože,prijemca:kompl.dermeopi.štep,velká pl:krk	5v241.f↔	Lalok.plast.kože a podk,darca:stopkatý miest.lalok:predkol
5v22a.0	V.tx.kože,prijemca:náhr.kože kultiv.keratinocyt,malá pl:pery	5v241.g↔	Lalok.plast.kože a podkož,darca:stopkatý miest.lalok:noha
5v22a.4	Vol.tx.kože,prijem:náhr.k.kult.keratinoc,malá pl:ost.č.hlavý	5v241.x	Lal.plast.kože a podkožia,darca:stopkatý miestny lalok:ost.
5v22a.5	Vol.tx.kože,prijemca:náhr.kože kult.keratinocyt,malá pl:krk	5v242.0	Lal.plast.kože a podk,darca:stopkatý vzdialený lalok:pery
5v22b.0	Vol.tx.kože,prijem:náhr.k.kultiv.keratinocyt,velká pl:pery	5v242.4	Lal.plast.kože a podk,darca:stopkatý vzdial.lalok:ost.č.hlavý
5v22b.4	Vol.tx.kože,prijem:náhr.k.kultiv.keratinoc,velká pl:ost.č.hlavý	5v242.5	Lalok.plast.kože a podk,darca:stopkat.vzdialený lalok:krk
5v22b.5	V.tx.kože,prijem:náhr.kože kultiv.keratinocyt,velká pl:krk	5v242.6↔	Lal.plast.kože a podk,darca:stopkatý vzdial.lalok:ram,axila
5v230.4	Lokál.lal.plast.kože a podk:dilatač.plast,malá pl:ost.č.hlavý	5v242.7↔	Lal.plast.kože a podk,darca:stopkat.vzdial.lalok:ram,lakeť
5v230.5	Lokál.lalok.plast.kože a podk:dilatačná plast,malá pl:krk	5v242.8↔	Lal.plast.kože a podk,darca:stopkatý vzdial.lalok:predlaktie
5v231.4	Lok.lal.plast.kože a podk:plast.rotovan.lal,malá pl:ost.č.hlavý	5v242.9↔	Lal.plast.kože a podkož,darca:stopkat.vzdialený lalok:ruka
5v231.5	Lokál.lal.plast.kože a podk:plast.rotovan.lalokom,malá pl:krk	5v242.a	Lal.plast.kože a podk,darca:stopk.vzdial.lalok:hrud.st,chrbát
5v233.4	Lok.lal.plast.kože a podk:plast.ostrovček.lal,ma.pl:ost.č.hlavý	5v242.b	Lalok.plast.kože a podk,darca:stopkatý vzdial.lalok:bruš.obl.
5v233.5	Lok.lal.plast.kože a podk:plast.ostrovčekov.lal,malá pl:krk	5v242.c	Lalok.plast.kože a podkož,darca:stopka.vzdial.lal:ing.genit.o
5v234.4	Lok.lal.plast.kože a podk:Z-plast,malá pl:ostat.časti hlavy	5v242.d	Lal.plast.kože a podk,darca:stopkatý vzdial.lalok:gluteál.obl.
5v234.5	Lok.lalok.plast.kože a podkož:Z-plast,malá plocha:krk	5v242.e↔	Lalok.plast.kože a podk,darca:stopka.vzdial.lalok:stehno,kol
5v235.4	Lokál.lalok.plast.kože a podk:dilatač.plast,velká pl:ost.č.hlavý	5v242.f↔	Lalok.plast.kože a podk,darca:stopk.vzdial.lalok:predkolenie
5v235.5	Lokál.lal.plast.kože a podkož:dilatačná plast,velká pl:krk	5v242.g↔	Lalok.plast.kože a podkož,darca:stopka.vzdial.lalok:noha
5v236.4	Lok.lal.plast.kože a podkož:plast.rotovan.lal,vef.pl:ost.č.hlavý	5v242.x	Lalok.plast.kože a podkož,darca:stopkatý vzdialený lalok:ost.
5v236.5	Lok.lal.plast.kože a podk:plast.rotovan.lalokom,vef.pl:krk	5v260.4	Kombi.plast.zákr.na koži a podk:kombin.lalok.plast:ost.č.hlavý
5v238.4	Lok.lal.plast.kože a podk:plast.ostrovček.lal,vef.pl:ost.č.hlavý	5v260.5	Kombin.plast.zákroky na koži a podk:kombin.lalok.plast:krk
5v238.5	Lok.lal.plast.kože a podkož:plast.ostrovček.lal,vef.pl:krk	5v261.4	Komb.plast.zákr.k.a podk:kombi.lal.plast.a vol.k.transpl:krk
5v239.4	Lok.lal.plast.kože a podkož:Z-plast,vef.pl:ost.časti hlavy	5v261.5	Kombi.plast.zákr.koži a podk:komb.lal.plast.a vol.k.transpl:krk
5v239.5	Lok.lal.plast.kože a podkož:Z-plast,vef.pl:plocha:krk	5v262.4	Kombi.plast.zákr.koži a podk:stopk.miest.so vzdial.lal:ost.č.hl
5v23a.4	Lok.lal.plast.kože a podkož:W-plast,malá pl:ost.časti hlavy	5v262.5	Kombi.plast.zákr.koži a podk:stopk.miestny so vzdial.lal:krk
5v23a.5	Lok.lal.plast.kože a podkož:W-plast,malá plocha:krk	5v263.4	Kom.pl.zákr.k.a podk:stopk.miest,vzdial.l.a vol.kož.tra:ost.č.hl
5v23b.4	Lok.lal.plast.kože a podkož:W-plast,vef.pl:ost.časti hlavy	5v263.5	Kombi.pl.zákr.k.a podk:stopk.miest,vzdial.lal.a vol.k.trans:krk
5v23b.5	Lok.lal.plast.kože a podkož:W-plast,vef.pl:plocha:krk	5v270.0	Korekcia jazvy po kož.plastike:pery
5v23c.4	Lok.lal.pl.kož.a pod.tr.pl.mal.pl.dv.lal.v os.čas.hl.	5v270.4	Korekcia jazvy po kož.plastike:ost.časti hlavy
5v23c.5	Lok.lal.plas.kože a pod.tran.plas.malej ploc.dvoj.lal.v obl.krku	5v270.5	Korekcia jazvy po kož.plastike:krk
5v23d.4	Lok.lal.pl.kož.a pod.tr.pl.mal.pl.Lim.lal.v os.čas.hl.	5v272.0	Revizia vol.kož.transplantátu kož.plastiky:pery
5v23d.5	Lok.lal.plas.kože a pod.tran.plas.malej ploc.Lim.lal.v obl.krku	5v272.4	Revizia vol.kož.transplantátu kož.plastiky:ost.č.hlavý
5v23e.4	Lok.lal.pl.kož.a pod.tr.pl.mal.pl.lal.Dof.v os.čas.hl.	5v272.5	Revizia voľného kož.transplantátu kož.plastiky:krk
5v23e.5	Lok.lal.plas.kože a pod.tran.plas.malej ploc.lal.Dof.v obl.krku	5v273.0	Revizia lokálnej lalokovej plastiky kože:pery
5v23f.4	Lok.lal.pl.kož.a pod.tr.pl.mal.pl.in.tec.v os.čas.hl.	5v273.4	Revizia lokál.lalok.plastiky kože:ost.č.hlavý
5v23f.5	Lok.lal.plas.kože a pod.tran.plas.malej ploc.inou tec.v obl.krku	5v273.5	Revizia lokál.lalok.plastiky kože:krk
5v23g.4	Lok.lal.pl.kož.a pod.tr.pl.vef.pl.dv.lal.v os.čas.hl.	5v274.0	Revizia stopkatého miest.laloka kož.plastiky:pery
5v23g.5	Lok.lal.plas.kože a pod.tran.plas.vef.ploc.dvoj.lal.v obl.krku	5v274.4	Reviz.stopkatého miest.laloka kož.plastiky:ost.č.hlavý
5v23h.4	Lok.lal.pl.kož.a pod.tr.pl.vef.pl.Lim.lal.v os.čas.hl.	5v274.5	Reviz.stopkatého miest.laloka kož.plastiky:krk
5v23h.5	Lok.lal.plas.kože a pod.tran.plas.vef.ploc.Lim.lal.v obl.krku	5v275.0	Reviz.stopkat.vzdial.laloka kož.plastiky:pery
5v23i.4	Lok.lal.pl.kož.a pod.tr.pl.vef.pl.lal.Dof.v os.čas.hl.	5v275.4	Reviz.stopkat.vzdial.laloka kož.plastiky:ost.č.hlavý
5v23i.5	Lok.lal.plas.kože a pod.tran.plas.vef.ploc.lal.Dof.v obl.krku	5v275.5	Revizia stopkat.vzdial.laloka kož.plastiky:krk
5v23j.4	Lok.lal.pl.kož.a pod.tr.pl.vef.pl.in.tec.v os.čas.hl.	5v276.0	Reviz.vol.laloka s mikrovaskul.anastomóz.kož.plast:pery
5v23j.5	Lok.lal.plas.kože a pod.tran.plas.vef.ploc.inou tec.v obl.krku	5v276.4	Reviz.vol.laloka s mikrovaskul.anastomóz.kož.plast:ost.č.hlavý
5v240.0	Lal.plast.k.a podk,darca:voľný lal.s mikrovaskul.anastom:pery	5v276.5	Reviz.vol.laloka s mikrovaskul.anastomóz.kož.plast:krk
5v240.4	Lal.plast.k.a podk,darca:vol.lal.s mikrovask.anast:ost.č.hlavý	5v276.d	Reviz.vol.laloka s mikrovaskul.anastomóz.kož.plast:glut.obl.
5v240.5	Lal.plast.kože a podk,darca:vol.lal.s mikrovask.anast:krk	5v290.0	Implantácia kožného expandera:pery
5v240.6↔	Lal.plast.k.a podk,darca:vol.lal.s mikrovas.anast:ram,axila	5v290.5	Implantácia kožného expandera:krk
5v240.7↔	Lal.plast.kože a podk,darca:vol.lal.s mikrovask.anast:ram,lak	5v292.0	Prerušenie stopky laloka kože a podkožia:pery
5v240.8↔	Lal.plast.kože a podk,darca:vol.lal.s mikrovask.anast:predlakt	5v292.4	Prerušenie stopky laloka kože a podkožia:ost.č.hlavý

5v292.5	Prerušenie stopky laloka kože a podkožia:krk	5v584.2↔	Revízia voľ.transplantátu kože (pp/pl):ucho
5v292.6↔	Prerušenie stopky lal. kože a podkožia:rameno,axila	5v584.3↔	Revízia voľ.transplantátu kože (pp/pl):oč.viečko
5v292.7↔	Prerušenie stopky laloka kože a podkožia:rameno a laket'	5v584.4	Revízia voľ.transplantátu kože (pp/pl):ost.č.hlavy
5v292.a	Prerušenie stopky laloka kože a podkožia:hруд.st,chrábát	5v584.5	Revízia voľného transplantátu kože (pp/pl):krk
5v292.b	Prerušenie stopky laloka kože a podkožia:bruš.obl.	5v585.0	Revízia lokál.lalok.plastiky kože(pp/pl):pery
5v292.x↔	Prerušenie stopky laloka kože a podkožia:ost	5v585.1	Revízia lokál.lalok.plastiky kože(popál/polep):nos
5v400.4	Redukč.tkan.plastika na koži a podkož:ost.č.hlavy	5v585.2↔	Reviz.lokálnej lalok.plastiky kože(pp/pl):ucho
5v400.5	Redukč.tkaniv.plastika na koži a podkož:krk	5v585.3↔	Revízia lokál.lalok.plastiky kože(pp/pl):oč.viečko
5v450.0	Dočas.pokrytie mäkk.tk.alogén.transpl.kože,malopl:pery	5v585.4	Revízia lokál.lalok.plastiky kože(pp/pl):ost.č.hlavy
5v450.4	Dočas.pokryt.mäkk.tk.alogén.transpl.kože,malopl:ost.č.hlavy	5v585.5	Revízia lokál.lalokovej plastiky kože(pp/pl):krk
5v450.5	Dočas.pokrytie mäkk.tk.alogén.transpl.kože,malopl:krk	5v586.0	Revízia stopk.region.laloku kož.plast.(pop/polep):pery
5v453.0	Dočas.pokrytie mäkk.tk.kultúra.keratinocyt,malopl:pery	5v586.1	Revízia stopkatého region.laloku kož.plastiky (pp/pl):nos
5v453.4	Dočas.pokryt.mäkk.tk.kultúra.keratinocyt,malopl:ost.č.hlavy	5v586.2↔	Revízia stopk.region.laloku kož.plastiky (pp/pl):ucho
5v453.5	Dočas.pokrytie mäkk.tk.kultúra.keratinocyt,malopl:krk	5v586.3↔	Revízia stopk.region.laloku kož.plastiky (pp/pl):oč.viečko
5v455.0	Dočas.pokrytie mäkk.tk.alogén.transpl.kože,velkopl:pery	5v586.4	Revízia stopk.region.laloku kož.plastiky (pp/pl):ost.č.hlavy
5v455.4	Dočas.pokryt.mäkk.tk.alogén.transpl.kože,velkopl:ost.č.hlavy	5v586.5	Revízia stopk.regionál.laloku kož.plastiky (pp/pl):krk
5v455.5	Dočas.pokrytie mäkk.tk.alogén.transpl.kože,velkopl:krk	5v587.0	Revízia stopk.vzdialeného laloku kož.plast.(pp/pl):pery
5v458.0	Dočas.pokrytie mäkk.tk.kultúrami keratinocyt,velkopl:pery	5v587.1	Revízia stopk.vzdialeného laloku kož.plastiky (pp/pl):nos
5v458.4	Doč.pokryt.mäkk.tk.kultúrami keratinocyt,velkopl:ost.č.hlavy	5v587.2↔	Revízia stopkatého vzdial.laloku kož.plastiky (pp/pl):ucho
5v458.5	Dočas.pokrytie mäkk.tk.kultúrami keratinocyt,velkopl:krk	5v587.3↔	Revízia stopk.vzdial.laloku kož.plast.(pp/pl):oč.viečko
5v555.1	Voľ.tx.kože a lal.plast.k.a podk.prijemca,stopk.region.lal:nos	5v587.4	Revízia stopk.vzdial.laloku kož.plast.(pp/pl):ost.č.hlavy
5v555.2↔	Voľ.tx.kože a lal.plast.kože a podk.prijem,stopk.reg.lal:ucho	5v587.5	Revízia stopk.vzdial.laloku kož.plast.(popál/polept):krk
5v555.4	Voľ.tx.kože a lal.plas.k.a podk.prijem,stopk.reg.lal:ost.č.hlavy	5v588.0	Revízia voľ.lal.s mikrovask.anast.kož.plast.(pp/pl):pery
5v555.5	Voľ.tx.kože a lal.plast.kože a podk.prijem,stopk.region.lal:krk	5v588.1	Revízia voľ.laloku s mikrovask.anast.kož.plast.(pp/pl):nos
5v556.1	Voľ.tx.kože a lal.plast.kože a podk.prijem,stopk.vzdial.lal:nos	5v588.2↔	Revízia voľ.lal.s mikrovaskul.anast.kož.plast.(pp/pl):ucho
5v556.2↔	Voľ.tx.kože a lal.plast.k.a podk.prijemca,stopk.vzdial.lal:ucho	5v588.3↔	Revízia voľ.lal.s mikrovask.anast.kož.plast.(pp/pl):oč.viečko
5v556.4	Voľ.tx.kože a lal.plas.k.a podk.prijem.,stopk.vzdial.l:oč.hlavy	5v588.4	Revízia voľ.lal.s mikrovask.anast.kož.plast.(pp/pl):ost.č.hlavy
5v556.5	Voľ.tx.kože a lal.plast.kože a podk.prijem,stopk.vzdial.lal:krk	5v588.5	Revízia voľ.lal.s mikrovask.anastomózou kož.plast.(pp/pl):krk
5v560.1	Lokál.lalok.plast.kože a podk.-popál,polept,rozťah.plast:nos	5v590.0	Oddel.lalokovej stonky pri popál.a polept:pera
5v560.2↔	Lokál.lalok.plast.kože a podk.-popál,polept,rozťah.plast:ucho	5v590.4	Oddel.lalokovej stonky pri popál.a polept:ost.časti hlavy
5v560.4	Lok.lal.plast.kože a podk.-popál,polept,rozťah.plast:os.č.hlavy	5v590.5	Oddelenie lalokovej stonky pri popál.a polept:krk
5v560.5	Lokál.lalok.plast.kože a podk.-popál,polept,rozťah.plast:krk	5v590.6↔	Oddel.lalokovej stonky pri popál.a polept:rameno,axila
5v561.1	Lokál.lalok.plast.kože a podk.-(pp/pl),posúv-rotáč.plast:nos	5v590.7↔	Oddel.lalokovej stonky pri popál.a polept:rameno a laket'
5v561.2↔	Lok.lal.plast.kože a podk.-(pp/pl),posúv-rotáč.plast:ucho	5v590.a	Oddel.lalokovej stonky pri popál.a polept:hруд.st/chrábát
5v561.4	Lok.lal.plast.k.a podk.-(pp/pl),posúv-rotáč.plast:os.č.hlavy	5v590.b	Oddel.lalokovej stonky pri popál.a polept:bruš.o
5v561.5	Lok.lal.plast.kože a podkožia -(pp/pl),posúv-rotáč.plast:krk	5v590.c	Oddel.lalokovej stonky pri popál.a polept:inguin.,genit.o
5v562.1	Lok.lal.plast.kože a podk.-pop.a pol.transpozic.plast:nos	5v590.x↔	Oddel.lalokovej stonky pri popál.a polept:ost.
5v562.2↔	Lok.lal.plast.k.a podkož.-pop.a pol.transpozic.plast:ucho	5v591.0	Desilikonizácia dermál.náhr.materiálu (pp/pl):pera
5v562.4	Lok.lal.plast.k.a podk.-pop.a polep.transpozic.plast:os.č.hlavy	5v591.4	Desilikonizácia dermál.náhrad.mat.(pp/pl):ost.č.hlavy
5v562.5	Lok.lal.plast.kože a podk.-pop.a polep.transpozic.plast:krk	5v591.5	Desilikonizácia dermál.náhrad.materiálu (pp/pl):krk
5v563.1	Lok.lal.plast.kože a podk.(pp/pl),transpoz.ostrov-lal.plast:nos	8f108.0↔	Terapeut. katetrizácia a kanyliácia slzných ciest
5v563.2↔	Lok.lal.plast.kože a podk.(pp/pl),transpoz.ostrov-lal.pl:ucho	8f108.3↔	Terapeut. katetrizácia a kanyliácia slz.ciest s intubáciou
5v563.4	Lok.lal.plast.kože a podk.(pp/pl),transpoz.ostrov-lal.pl:os.č.hl	8f400.0↔	Terapeutická laváž [výplach] slzných ciest
5v563.5	Lok.lal.plast.kože a podk.(pp/pl),transpoz.ostrov-lal.pl:krk	8m161.x	Intrakavit.iná brachyter.,okrem intraut.a intravagin.brachyt.
5v564.1	Lokál.lalok.plast.kože a podk.(pp/pl),transpozic.Z-plast:nos	8m162	Intraluminálna brachyterapia
5v564.2↔	Lok.lalok.plast.kože a podk.(pp/pl),transpozic.Z-plast:ucho	8m164.1	Perkutánná translúmenová koronárna brachyterapia
5v564.4	Lok.lal.plast.kože a podk.(pp/pl),transpozic.Z-plast:ost.č.hlavy	8m164.2	Intravaskulárna brachyterapia v iných periférnych cievach
5v564.5	Lok.lalok.plast.kože a podkož.(pp/pl),transpozic.Z-plast:krk	8m165.01	Interstic.brachyter:1 rovinná impl:nízky dávkový príkon [LDR]
5v565.1	Lokál.lal.plast.kože a podk.(pp/pl),transpozic.W-plast:nos	8m165.02	Interstic.brachyt:1 rovinná impl:pulzný dávkový príkon [PDR]
5v565.2↔	Lok.lalok.plast.kože a podk.(pp/pl),transpozic.W-plast:ucho	8m165.03	Interstic.brachyt:1 rovinná impl:vysoký dávkový príkon [HDR]
5v565.4	Lok.lalok.plast.kože a podk.(pp/pl),transpozic.W-plast:os.č.hl	8m165.0x	Interstic.brachyterapia:1 rovinná implantácia:iné
5v565.5	Lok.lalok.plast.kože a podk.(pp/pl),transpozic.W-plast:krk	8m165.11	Interstic.brachyt:viacrovinná impl:nízky dávk.príkon[LDR]
5v570.1	Kombi.lalok.plastiky na koži a podkoží (pp/pl):nos	8m165.12	Interstic.brachyt:viacrovinná impl:pulzný dávk.príkon[PDR]
5v570.2↔	Kombi.lalok.plastiky na koži a podkoží (pp/pl):ucho	8m165.13	Interstic.brachyt:viacrovinná impl:vysoký dávk.príkon[HDR]
5v570.4	Kombi.lalok.plastiky na koži a podkoží (pp/pl):os.č.hlavy	8m165.1x	Intersticiál.brachyterapia:viacrovinná implantácia,iné
5v570.5	Kombi.lalok.plastiky na koži a podkoží (pp/pl):krk	8m165.21	Interstic.brachyt.s perman.impl.rádioakt.zrn:do 10 zrn
5v571.1	Kombi.lalok.plast.a voľ.transplantátu kože (pp/pl):nos	8m165.22	Interstic.brachyt.s perman.impl.rádioakt.zrn:viac ako 10 zrn
5v571.2↔	Kombi.lalok.plast.a voľ.transplantátu kože (pp/pl):ucho	8m16x	Iná brachyterapia uzavretými žiaričmi
5v571.4	Kombi.lalok.plast.a voľ.transplantátu kože (pp/pl):os.č.hlavy	8r805.p	PTA kryto: c. malf.
5v571.5	Kombi.lalok.plast.a voľ.transplantátu kože (pp/pl):krk	8r850.1	Selek. embol. tekut.: extrakt. c. hl. a krk.
5v572.1	Kombi.lal.plast.koži a podk.(pp/pl):stopk.reg.so vzdial.lal:nos	8r850.p	Selek. embol. tekut.: c. malf.
5v572.2↔	Kombi.lal.plast.k.a podk.(pp/pl):stopk.reg.so vzdial.lal:ucho	8r851.1	Selek. embol. odp. bal.: extrakt. c. hl. a krk.
5v572.4	Kombi.lal.plast.k.a podk.(pp/pl):stopk.reg.so vzd.lal:os.č.hlavy	8r851.p	Selek. embol. odp. bal.: c. malf.
5v572.5	Kombi.lal.plast.kože a podk.(pp/pl):stopk.region.so vzd.lal:krk	8r852.1	Selek. embol. c. okl.: extrakt. c. hl. a krk.
5v573.1	Komb.lal.pl.k.a podk.(pp/pl):stopk.reg.vzd.l.a voľ.tr.kože:nos	8r852.p	Selek. embol. c. okl.: c. malf.
5v573.2↔	Kombi.lal.pl.k.a podk.(pp/pl):stop.reg.vzd.l.a voľ.transp.k:ucho	8r853.1	Selek. embol. čas.: extrakt. c. hl. a krk.
5v573.4	Komb.lal.pl.k.a podk.(pp/pl):stop.reg.vzd.l.a voľ.tr.k:os.č.hlavy	8r853.p	Selek. embol. čas.: c. malf.
5v573.5	Kombi.lal.plast.k.a podk.(pp/pl):stop.reg.vzd.l.a voľ.transp.k:krk	8r854.1	Selek. embol. kov. šp.: extrakt. c. hl. a krk.
5v584.0	Revízia voľ.transplantátu kože (pp/pl):pery	8r854.p	Selek. embol. kov. šp.: c. malf.
5v584.1	Revízia voľ.transplantátu kože (pp/pl):nos	8r855.1	Perkut.translum.selek.emboliz.ostat.extrakt.cievky hlavy a krku

8r855.p	Perkut.translum.selek.emboliz.ostat.cievne malfor.	Kg90m	Uvuloplastika
Kf210	Repozícia nosového septa	Kg90n	Uvulopaloplastika
Výkon D12-2			
5a407.4	Sympatektómia,laparoskopicky	5g519.2	Sek.OP pery a podnebia po operácii rázštepov
5a407.5	Sympatektómia,videoskopicky	5g530.1	Zmenšenie pery excíziou
5a408.1	Torakálna sympatektómia,torakotomicky	5g530.2	Zmenšenie pery W-Y posunom/i.miest.lalok.plastikou
5a408.2	Torakálna sympatektómia,torakoskopicky	5g531.3	Zväčšenie pery aloplastickým materiálom
5a408.3	Torakál.sympatektómia,perkután.pod kontrolou C-ramena	5g531.4	Zväčšenie pery autológnym materiálom
5a409.0	Lumbálna sympatektómia,otvorene chirurgicky	5g531.8	Zväčšenie pery injektovateľným autológnym tukom
5a409.3	Lumbál.sympatektómia,perkután.pod kontrolou C-ramena	5g90v	Mikrovaskul.transplantácia svalu v tvár.obl.
5a500	Impl.elektron.stimulátora n.vagus pri lieč.epilepsie	5g912↔	Sekundárna rekonštr.podnebia po oper.pre rázštep
5a501	Rekonštr.OP n.VII v obl.tváre p.paréze n.VII,cross face tech.	5g919.1	Uzáv.aronazál.kom.pri rázštepe podnebia priamou sutúrou
5a502	Rekonštr.OP n.VII v obl.tváre p.paréze n.VII,dynam.záveres	5g919.2	Uzáver oronazálnej kom.pri rázštepe podnebia miest.lal.pl.
5a503	Rekonštr.OP n.VII v obl.tváre p.paréze n.VII,static.záveres	5g919.4	Uzáv.aronazál.komun.pri rázštepe podn.mikrovask.vol.lalok
5a504	Rekonštr.OP n.VII v obl.tváre p.paréze n.VII,transpoz.svalu	5g919.7	Repalatoplastika uzáv.aronazál.kom.pri rázštepe podnebia
5a505.1	Rekonštr.OP n. VII štepom v spánk.k., bližšie k mozg.kmeňu	5h103.01	Resekcia nádoru orofaryngu cez later.faryngotómiu
5a505.2	Rekonštrukcia n. VII. v spánkovej kosti	5h103.02	Res.nádoru orofaryngu cez mediál.faryngotómiu
5a506	Transplantácia nervu s facio-faciálnou anastomózou	5h103.11	Res.nádoru orofaryngu cez laterálnu mandibulotómiu
5a508	Impl.neurostim.zar.pri dysfunkcii dol.moč.ciest	5h103.12	Res.nádoru orofaryngu cez mediálnu mandibulotómiu
5a50a	Rekonštrukčné OP n. VII.extrakraniál.štepom	5h103.2	Resek.TU orofaryngu s parciál.resekciou later.č.mandibuly
5a50b	Rekonštrukčné OP n. VII.extrakraniál.sutúrou	5h106.10	Resekcia nádoru parafaryngu transcervikálne
5a50t.00	Impl/vým.neurost.PNS impl/vým.el:1-kanál.plne impl.nedobj	5h106.11	Resekcia nádoru parafaryngu transorálne
5a50t.01	Impl/vým.neurost.PNS s impl./vým.el:viac-k.plne impl.nedob.	5h291	Inzercia stentu do hrtana
5a50t.02	Impl./vým.neurost.PNS s impl./vým.el:viac-k.plne impl.dobj.	5j902	Retorakotómia,resternotómia,reooperácia v torakochirurgii
5a50t.03	Impl./vým.neurost.PNS s impl./vým.el:vág.nervostim.sy	5i010.0↔	Embolektómie a trombektómie bližš.neurč.č.a.carotis
5a50t.04	Impl/vým.neust.PNS impl/vým.el:vág.n.-stim.srd.b.um.sn.v PK	5i010.1↔	Embolektóm.a trombekt. a.carotis com.a sinus carotic.
5a50t.05	Impl/vým.neurs.PNS impl/vým.el:vág.n.-stim.srd.s.vým.snim.v PK	5i010.2↔	Embolekt.a trombekt. a. carotis int., ekstrakraniál.č.
5a50t.06	Impl/vým.neurost.PNS s impl./vým.el:aktivácia baroreceptora	5i010.3↔	Embolekt.a trombekt. a.carotis externa
5a50t.10	Vým.neurost.PNS bez vým.elekt:1-kanál.plne impl.nedobj.	5i010.4↔	Embolekt.a trombekt. a.vertebralis,extrakr.č.
5a50t.11	Vým.neurost.PNS bez vým.el:viac-kanál.plne impl.nedob.	5i010.5↔	Embolekt. a trombekt. a.carotis,použitie stentu
5a50t.12	Vým.neurost.PNS bez vým.el:viac-kanál.sy.dobj.	5i010.6↔	Embolekt. a trombekt.tepny hl.a krku,cievna protéza
5a50t.13	Vým.neurost.PNS bez vým.el:vágový nervostim.sy.	5i010.x↔	Embolektómie a trombektómie tepny hl. a krku,ost.
5a50t.14	Vým.neurost.PNS b.vým.el:vág.n.stim.s.srdc.b.vým.snim.v PK	5i019.9↔	Embolektómie a trombektómie v. jugularis
5a50t.15	Vým.neurost.PNS b.vým.el:vág.n.stim.s.srdc.s.vým.snim.v PK	5i130.0↔	Res.aneurizmy.a.car.bližš.neur.č. bez použ.protet.mat.
5a50t.16	Vým.neurost.PNS bez vým.el.:sy.aktivácie baroreceptora	5i130.1↔	Res.aneur.a.carotis com.a sinus car.bez použ.prot.mat.
5a50t.e	Implantácia periférnej neuroprotézy	5i130.2↔	Resek.aneurizy.a.carotis.int.extrakr.č. bez použ.prot.mat.
5a50t.f0	Impl/vým.na neurostimul.elekt.pre syst.aktiv.baroreceptora	5i130.3↔	Res.aneur.a.carotis ext. bez použ.prot.mat.
5a50t.f1	Reviz.neurostimul.elekt.pre systém aktiv.baroreceptora	5i130.4↔	Res.aneur.a.vertebr.extrakr.č. bez použ.prot.mat.
5c970.0↔	Plastická rekonštrukcia orbity bez transplantátu	5i130.x↔	Res.aneurizmy tepny hlavy a krku bez použ.protet.mat.,ost.
5c970.1↔	Plastická rekonštr.orbity so slizničným transpl.	5i139.9↔	Res.aneurizmy v. jugularis bez použ.protet.mat.
5c970.2↔	Plastická rekonštr.orbity s kožným transpl.	5i140.0↔	Res.ane.a.carotis.b.n.č.(okr.aneur.aor.)s intpoz.
5c970.3↔	Plastická rekonštr.orbity s ostat.autológ.mat.	5i140.1↔	Res.ane.a.carotis com.a sinus car.(okr.aneur.aor.)s intpoz.
5c970.4↔	Plastická rekonštr.orbity s aloplast.materiálom	5i140.2↔	Res.ane.a.carotis.int.extra.č.(okr.aneur.aor.)s intpoz.
5c970.x↔	Plastická rekonštr.orbity, ostatné	5i140.3↔	Res.ane.a.carotis ext.(okr.aneur.aor.)s intpoz.
5c973↔	Revizia dutiny orbity	5i140.x↔	Res.aneur.tepien hlavy a krku(okr.aneur.aor.)s intpoz.,ost.
5c980↔	Rekonštrukcia steny orbity s orbitoplastikou	5i149.9↔	Res.ane. v. jugularis(okr.aneur.aor)s interpoz.
5c981↔	Rekonštr.steny orbity s metalic.platňami/implantátmi	5i550.0↔	Iné plast.rekonštrukcie a.carotis b.n.časti
5c982↔	Rekonštrukcia steny orbity s aloplast.materiálom	5i550.1↔	Iné plast.rekonštrukcie a.carotis com.a sin.carotic.
5c983↔	Rekonšt.steny orbity s lalokmi z galea aponeurot.	5i550.2↔	Iné plast.rekonštrukcie a.car.int.extrakr.č.
5c984↔	Rekonštrukcia steny orbity s mikrovaskulár.lalokmi	5i550.3↔	Iné plast.rekonštrukcie a.carotis externa
5c98x↔	Rekonštrukcia steny orbity,ostatné	5i550.4↔	Iné plast.rekonštrukcie a.vertebr.al.extrakr.č.
5f193	Operácia choanálnej atázie alebo stenózy	5i550.5↔	Iné plast.rekonštrukcie a.carotis s použ.stentu
5g511	Rekonštrukcia pery miestnym lalokom	5i550.x↔	Iné plast.rekonštr.aa.hlavy a krku,ost.
5g512↔	Rekonštrukčná OP 1/3 pery lalok.plastikou	5i554.0↔	Iné plastické rekonštrukcie a. subclavia
5g513↔	Rekonštrukčná OP 1/2 pery lalok.plastikou	5i554.1↔	Iné plast.rekonštr.truncus brachiocephalicus
5g514	Rekonštrukcia pery dvoma /viacerými miest.lalokmi	5i554.2↔	Iné plastické rekonštrukcie a. pulmonalis
5g515	Rekonštrukcia pery vzdialeným lalokom	5i554.x↔	Iné plastické rekonštrukcie tepny hrudníka,ostatné
5g516	Rekonštrukcia pery voľným mikrovaskulár.lalokom	5i559.9↔	Iné plastické rekonštrukcie v. jugularis
5g517.11	1-str.cheilosutúra pery pri rážšt. s alveopl.mukoperiostál.l.	5i559.a↔	Iné plastické rekonštrukcie v. pulmonalis
5g517.12	1-str.cheilosutúra pery pri rážšt.s prim.korekciou nosa	5i559.b↔	Iné plastické rekonštrukcie v. subclavia
5g517.1x	Jednostranná cheilosutúra pery pri rážštepe,ostatné	5i559.c↔	Iné plastické rekonštrukcie v. axillaris
5g517.21	Obojstr.cheilosutúra pery pri rážšt.s alveopl.mukoperios.l.	5i559.d↔	Iné plastické rekonštrukcie v. brachiocephalica
5g517.22	Obojstr.cheilosutúra pery pri rážšt.s prim.korekciou nosa	5i570.1	Rev.v cie.v.chir.pre krvác.revizia anastomóz
5g517.2x	Obojstranná cheilosutúra pery pri rážštepe,iná	5i570.4	Rev.v cie.v.chir.pre krv.odstr.cievneho grafu
5g518.1	Korekcia pery po cheilosutúre Z plastikou	5i571.1	Rev.v cie.v.chir.pre infekciu:revizia anastomóz
5g518.2	Korekcia pery po cheilosutúre V-Y posunom	5i571.4	Rev.v cie.v.chir.pre infekciu:odstránenie cievneho grafu
5g518.3	Korekcia pery po cheilosutúre resutúrou	5m130	Exstirpácia viacerých LU z toho istého miesta
5g519.1	Sekundárne operácie pery po operácii rázštepov	5m131	Selektívna disekcia cervikálnych LU jednostranne

5m132	Bloková disekcia supraklavikulárnych LU jednostranne	5n02f	Rkšt.pas.p.atr.paž.a oš.1 vr.ezfgtrach.fis:trnsmdst.náh.uz.fis.
5m133↔	Bloková disekcia axilárnych LU jednostranne	5n02g	Rkšt.pasáže p.atr.paž.a oš.1vr.ezfgtrach.fis:elong.pažeráka
5m134↔	Exenterácia axily,disekcia axily jednostranne	5n02h	Rknš.pas.p.atr.paž.a oš.1 vr.ezfgtrach.fis:podviaz.1 H-fist.
5m136.0	Disekcia supramezokolických lymfatických uzlín:laparot.	5n02x	Rknš.pas.pažer.atrétii paž.a oš.1 vr.ezfgtrach.fis:iná
5m136.3	Disekcia supramezokolických lymfatických uzlín:laparos.	5n040	Parc.cervikálna ezofagektómia bez obnovenia kont.
5m137.0	Disekcia infraezokolických lymfatických uzlín:laparot.	5n041	Parc.torakálna ezofagektómia bez obnovenia kont.
5m137.3	Disekcia infraezokolických lymfatických uzlín:laparos.	5n042	Parc.torakoabd.ezofagektómia bez obnovenia kont.
5m138.0	Disekcia iliakálnych lymfatických uzlín:laparot.	5n043	Parc.abdominálna ezofagektómia bez obnovenia kont.
5m138.3	Disekcia iliakálnych lymfatických uzlín:laparos.	5n049	Iná parc.ezofagektómia bez obnovenia kont.
5m139	Disekcia inguinálnych LU (príp.ilioinguinálna disekcia)	5n04a	Parc.torakálna ezofagektómia s obnovením kont.
5m13c	Bloková disekcia iných lymfatických uzlín	5n04b	Parc.torakoabdominál.ezofagektómia s obnov. kont.
5m13d.0	Paraaortálna lymfadenektómia:laparot.	5n04c	Parc.abdominálna ezofagektómia s obnovením kont.
5m13d.3	Paraaortálna lymfadenektómia:laparos.	5n04x	Iná parc.ezofagektómia s obnovením kontinuity
5m13d.8	Paraaortálna lymfadenektómia:roboticky	5n054.1	Tot.abdmncrv.ezfgkt.bez obn.kont.tupá disek, krčná ezofagost
5m13e.0	Pelvická lymfadenektómia:laparotomicky	5n054.2	Tot.torakoabdm.ezfgkt.bez obn.kont. bez ly-ekt.krč.ezofagost
5m13e.3	Pelvická lymfadenektómia:laparoskopicky	5n054.3	Tot.torakoabdm.ezfgkt.bez obn.kont.s lymfadenekt.krč.ezofgst
5m13e.8	Pelvická lymfadenektómia:roboticky	5n054.x	Iná totál.ezofagektómia bez obnov.kontinuity.krč.ezofagost
5n010.0	Ezofagomyotómia:laparotomicky	5n05a.12	Tot.miniinv.abdmncrv.ezfgkt.s obn.kon.G.p.u.s intrat.an.,svor
5n010.1	Ezofagomyotómia:torakotomicky	5n05a.18	Tot.min.ab.ez.s .kon.(t.dis.),G.pul.up" a s in.an.s pou.sv.rob.
5n010.2	Ezofagomyotómia:laparoskopicky	5n05a.22	Tot.mininv.abdmncrv.ezfgkt.ob.kon.G.p.up s cerv.ans.svork
5n010.3	Ezofagomyotómia:torakoskopicky	5n05a.28	Tot.min.ab.ez.s .kon.(t.dis.),G.pul.up" a s cer.an.s pou.sv.rob.
5n010.4	Ezofagomyotómia:konverzia laparosk.na otv.chir.	5n05a.x	Tot.abdcerv.ezfgkt.s obnovením kontinuity:ost.
5n010.5	Ezofagomyotómia:konverzia torakosk.na otv.chir.	5n05b.10	Tot.thrkabdm.ezfgkt.obn.kont.b.LNE G.p.u.s intrat.an.,o.ch.sv
5n010.7	Ezofagomyotómia, laparoskopicky - roboticky	5n05b.11	Tot.thrkabdm.ezfgkt.obn.kont.b.LNE G.p.u.s intrat.an.,hyb.sv
5n010.8	Ezofagomyotómia, torakoskopicky - roboticky	5n05b.12	T.miniinv.trkabdm.ezfgkt.obn.kont.b.LNE G.p.u.s intrat.an.sv
5n010.x	Ezofagomyotómia:ostatné	5n05b.15	Tot.tor.ez.s .kon.bez lym.,G.pul.up" a s in.an.hyb.s pou.sv.rob.
5n011.x	Ezofagomyotómia faryngocervikálna:ostatné	5n05b.18	Tot.min.tor.ez.s .kon.bez lym.,G.pul.up" a s in.an.s pou.sv.rob.
5n012.0	Ezofago-gastromyotómia (kardiomyotómia):lpt.	5n05b.20	Tot.thrkabdm.ezfgkt.obn.kont.b.LNE G.p.u.s cervik.an.,o.ch.sv
5n012.1	Ezofago-gastromyotómia (kardiomyotómia):torakotom.	5n05b.21	T.thrkabdm.ezfgkt.obn.kont.b.LNE G.p.u.s cervik.an.,hybr.sv.
5n012.2	Ezofago-gastromyotómia (kardiomyotómia):laparos.	5n05b.22	T.mininv.torakabdm.ezfgkt.obn.kont.b.LNE G.p.u.cerv.an.sv.
5n012.3	Ezofago-gastromyotómia (kardiomyotómia):torakosk.	5n05b.25	Tot.tor.ez.s .kon.bez lym.,G.pul.up" a s cer.an.hyb.s pou.sv.rob.
5n012.4	Ezofago-gastromyotómia (kardiomyotómia):konv.lsk.-lpt.	5n05b.28	Tot.min.tor.ez.s .kon.bez lym.,G.pul.up" a s cer.an.s pou.sv.rob.
5n012.5	Ezofago-gastromyotómia (kardiomyotómia):konv.torakosk.-lpt	5n05b.3	Tot.thrkabdm.ezfgkt.s obn.kont.b.LNE s vof.interpoz.ten.č.
5n012.x	Ezofago-gastromyotómia (kardiomyotómia):ostatné	5n05b.4	Tot.thrkabdm.ezfgkt.s obn.kont.bez LNE s interpoziciou hr.č.
5n013.0	Divertikulektómia, ezofagomyotómia, laparotomicky	5n05b.x	Tot.thrkabdm.ezfgkt.s ob.kont.b.LNE:ost.
5n013.1	Divertikulektómia, ezofagomyotómia, torakotomicky	5n05c.10	T.thrkabdm.ezfgkt.obnov.kont.s LNE G.p.up:intrat.an,o.ch.sv.
5n013.2	Divertikulektómia, ezofagomyotómia, laparoskopicky	5n05c.11	T.thrkabdm.ezfgkt.obn.kont.s LNE G.p.up:intrat.an.,hybr.sv.
5n013.3	Divertikulektómia, ezofagomyotómia, torakoskopicky	5n05c.12	T.miniinv.trkabdm.ezfgkt.obn.kont.s LNE G.p.up:intrat.an.svork
5n013.4	Divertikulektómia, ezofagomyotómia, cervikálny prístup	5n05c.15	Tot.tor.ez.s .kon.s lym.[en.],G.pul.up" a s in.an.hyb.s pou.sv.rob.
5n013.5	Divertikulektómia, ezofagomyotómia, laparoskopicky - roboticky	5n05c.18	T.m.inv.t.e.s o.kont.sLy.,G.PullUp",s int.an.(lap.,tor.)sp.sv.,rob.
5n013.8	Divertikulektómia, ezofagomyotómia, torakoskopicky - roboticky	5n05c.20	T.thrkabdm.ezfgkt.obn.kont.s LNE,G.p.up" s cerv.an.,o.ch.sv.
5n013.x	Divertikulektómia, ezofagomyotómia, ostatné	5n05c.21	T.thrkabdm.ezfgkt.obn.kont.s LNE,G.p.up" s cerv.an.,hybr.sv.
5n01x.0	Iná incízia na pažeráku:laparotomicky	5n05c.22	T.miniinv.trkabdm.ezfgkt.obn.kont.s LNE,G.p.up" cerv.an.svork
5n01x.1	Iná incízia na pažeráku:torakotomicky	5n05c.25	T.tor.ez.s o.kont.sLy.,G.PullUp",s cer.an.,hyb.sp.sv., robot.
5n01x.2	Iná incízia na pažeráku:laparoskopicky	5n05c.28	T.m.inv.t.e.s o.kont.sLy.,G.PullUp",s cer.an.(lap.,tor.)sp.sv.,rob.
5n01x.3	Iná incízia na pažeráku:torakoskopicky	5n05c.3	Tot.thrkabdm.ezfgkt.s obnov.kont.s LNE:s vof.interpoz.ten.č.
5n01x.4	Iná incízia na pažeráku:konv.lsk.-lpt.	5n05c.4	Tot.thrkabdm.ezfgkt.s obnov.kont.s LNE:s interpoz.hr.č.
5n01x.5	Iná incízia na pažeráku:konv.torakosk.-lpt.	5n05c.x	Totál.thrkabdm.ezfgkt.s obnov.kont.s LNE:ost.
5n01x.7	Iná incízia na pažeráku, laparoskopicky - roboticky	5n05x.3	Iná tot.ezofagektómia s obnov.kont:s voľnou interpoz.ten.č.
5n01x.8	Iná incízia na pažeráku, torakoskopicky - roboticky	5n05x.4	Iná tot.ezofagektómia s obnovením kont:s interpoz.hr.č.
5n020.1	Rekonštr.pas.paž.ako s.v:retrostern.,Gastr.p.up" s int.an.	5n05x.5	Salvage ezofagektómia
5n020.2	Rek.pasáže paž.ako s.v:retrostern.,Gastr.p.up" a cervik.anast	5n05x.x	Iná totálna ezofagektómia s obnovením kont:ost.
5n020.3	Rek.pas.paž.ako s.výk:retrostern:voľ.interpoz.ten.čr.	5n060.1	Subt.ezfgkt.torakofrenolaparotom. s náhradou žal.
5n020.4	Rek.pas.paž.ako samost.výk:retrostern:s interpoz.hrub.čr.	5n060.2	Subt.ezfgkt.torakofrenolaparot.,voľnou interpoz.ten.č.
5n020.x	Rekonštr.pasáže pažer.ako sam.výk:retrostern.priestor:ost.	5n060.3	Subt.ezfgkt.torakofrenolaparot.,s interp.hr.čreva
5n021.1	Rek.pas.paž.-sam.v:pôvod.lôžku pažer.,Gastr.p.up"s int.anst	5n060.x	Subtotálna ezofagektómia torakofrenolaparotomicky, ost.
5n021.2	Rek.pas.pažer-s.v:pôvod.lôžku pažer.,Gastr.p.up"s cervik.anast	5s300.0	Osteoplast.čelustí a tvár.kostí s pouz.autológ.transplant.
5n021.3	Rek.pas.paž.-s.v:pôvod.lôžku pažer:voľn.interpoz.ten.čr.	5s300.1	Osteoplast.čelustí a tvár.kostí s pouz.alotransplant.
5n021.4	Rek.pas.paž.-s.v:pôvod.lôžku pažer:s interpoz.hrub.čr.	5s300.2	Osteoplast.čelustí a tvár.kostí s pouz.biomed.transplantátov
5n021.x	Rekonštr.pasáže pažer.ako sam.výk:v pôvod.lôžku pažer:ost.	5t82b.0↔	Res.kompart.sv,šf,f.b.špec.ciev,nerv.prep:hlava,krk
5n029.1	I.rekntš.pas.pažer.,sam.v.Gastr.pull up s intratorak.anast.	5t82c.0↔	Res.kompart.sv,šf,f.so špec.ciev,nerv.prep:hlava,krk
5n029.2	I.rekonštr.pas.pažer.,sam.v.Gastr.pull up s cervik.anast.	5t82d.0↔	Res.kompart.sv,šf,f.s rozšir.prepar:hlava,krk
5n029.3	I.rekonštr.pas.pažer.ako samost.výk.s voľnou interpoz.ten.čr	5t87a.0↔	Plast.rekonš.s lok.lal.na sval, fasc:odd.stop.lal:hlava,krk
5n029.4	Iná rekon.pasáže pažer.ako samost.v.s interpoziciou hr.čreva	5t880.0↔	Odobr.fasciokut.lal.svalu,šf.a fasc.s mikrovask.anastm:hl,krk
5n029.x	Iná rekonštr.pasáže pažeráka ako samost.v:ostatné	5t880.1↔	Odobr.fasciokut.l.svalu,šf.a fasc.s mikrovask.anast:ram,axi
5n02a	Rkšt.pas.p.atr.pažer.a oš.1 vr.ezfgtrach.fis.s ez-ez.anst.b.u.fis	5t880.2↔	Odobr.fasciokut.l.sv.,šf.a fasc.s mikrovask.anast:ram.,lakef
5n02b	Rkšt.pas.p.atrét.paž.a oš.1 vr.ezfgtrach.fis:s ez-ez.anst.s uz.fis	5t880.3↔	Odobr.fasciokut.lal.sv.,šf.a fasc.s mikrovask.anastm:predl.
5n02c	Rknš.pas.p.atrét.paž.a oš.1 vr.ezfgtrach.fis:s interpoz.b.u.f.	5t880.4↔	Odobr.fasciok.l.sv.,šf.a fasc.s mikrovask.anast:hr.sten,hrb.
5n02d	Rkšt.pas.p.atr.paž.a oš.1 vr.ezfgtrach.fis:s interpoz.s uz.fist.	5t880.5↔	Odobr.fasciok.l.svalu,šf.a fasc.s mikrovask.anast:bruš.stena
5n02e	Rkšt.pas.p.atr.paž.a oš.1 vr.ezfgtrach.fis:trnsmdst.náh.b.uz.f	5t880.6↔	Odobr.fasciok.l.sv.,šf.a fasc.s mikrovask.anast:ing.gen.gl.obl.

5t880.7↔	Odobr.fasc.lal.svalu,šf.a fasc.s mikrovask.anastm:stehn.,kol.	5v240.5	Lal.plast.kože a podk,darca:vol.lal.s mikrovask.anast:krk
5t880.8↔	Odobr.fasciok.l.sv.,šf.a fasc.s mikrovask.anast:predk.	5v240.6↔	Lal.plast.k.a podk,darca:vol.lal.s mikrovask.anast:ram,axila
5t880.9↔	Odobr.fasciok.l.svalu,šf.a fasc.s mikrovask.anast:noha	5v240.7↔	Lal.plast.kože a podk,darca:vol.lal.s mikrovask.anast:ram,lak
5t880.x	Odobr.fasciok.lalok.svalu,šf.a fasc.s mikrovask.anast:ost.	5v240.8↔	Lal.plast.kože a podk,darca:vol.lal.s mikrovask.anast:predlakt
5t881.0↔	Odobr.septokut.l.sval,šf.a fasc.mikrovask.anastm:hlava,krk	5v240.9↔	Lalok.plast.kože a podk,darca:vol.lal.s mikrovask.anast:ruka
5t881.1↔	Odobr.septokut.lal.sval,šf.a fasc.mikrovask.an:rameno,axi.	5v240.a	Lal.plast.kože a podk,darca:vol.lal.s mikrova.anast:hr.st.,chrb
5t881.2↔	Odobr.septokut.l.sval,šf.a fasc.mikrovask.anastm:ram.,lakeť	5v240.b	Lalok.plast.kože a podk,darca:vol.lal.s mikrovask.anast:bruš.o
5t881.3↔	Odobr.septokut.lal.sval,šf.a fasc.mikrovask.anastm:predlakt	5v240.c	Lal.plast.k.a podk,darca:vol.lal.s mikrovask.anast:ing.genit.o
5t881.4↔	Odobr.septok.l.sval,šf.a fasc.mikrovask.anast:hr.stena,chrb.	5v240.d	Lal.plas.k.a podk,darca:v.lal.s mikrovask.anastom:glute.obl.
5t881.5↔	Odobr.septokut.l.sval,šf.a fasc.mikrovask.anastm:bruš.stena	5v240.e↔	Lal.plast.kože a podk.,darca:vol.lal.s mikrovask.anast:steh,kol
5t881.6↔	Odobr.septokut.l.sval,šf.a fasc.mikrovask.anast:rameno,axi.	5v240.f↔	Lal.plast.kože a podk,darca:vol.lal.s mikrovask.anast:predkol
5t881.7↔	Odobr.septokut.lal.sv.,šf.a fasc.mikrovask.anastm:steh.,kol.	5v240.g↔	Lalok.plast.kože a podk,darca:vol.lal.s mikrovask.anast:noha
5t881.8↔	Odobr.septokut.l.sval,šf.a fasc.mikrovask.anastm:predk.	5v240.x	Lalok.plast.kože a podk,darca:vol.lal.s mikrovask.anast:ost.
5t881.9↔	Odobr.septokut.laloka sval,šf.a f.mikrovask.anast:noha	5v241.0	Lalok.plast.kože a podk,darca:stopkat.miest.lalok:pery
5t881.x	Odobr.septokut.l.sval,šf.a fascie mikrovask.anastm:ost.	5v241.4	Lal.plast.k.a podkožia,darca:stopkatý miest.lal:ost.č.hlavý
5t882.0↔	Odobr.myokut.l.sval,šf.a fasc.mikrovask.anastm:hlava,krk	5v241.5	Lalok.plast.kože a podk,darca:stopkatý miest.lalok:krk
5t882.1↔	Odobr.myokut.l.sval,šf.a fasc.mikrovask.anast:rameno,axi.	5v241.6↔	Lal.plast.kože a podk,darca:stopka.miest.lalok:rameno,axila
5t882.2↔	Odobr.myokut.l.sval,šf.a fasc.mikrovask.anastm:ram.,lakeť	5v241.7↔	Lal.plast.kože a podk,darca:stopkatý miest.lalok:ram,lakeť
5t882.3↔	Odobr.myokut.lal.sval,šf.a fasc.mikrovask.anastm:predlakt	5v241.8↔	Lalok.plast.kože a podk,darca:stopkatý miest.lalok:predlakt
5t882.4↔	Odobr.myokut.l.sval,šf.a fasc.mikrovask.anast:hr.stena,chrb.	5v241.9↔	Lal.plast.kože a podkož,darca:stopkatý miestny lalok:ruka
5t882.5↔	Odobr.myokut.l.sval,šf.a fasc.mikrovask.anastm:bruš.stena	5v241.a	Lal.plast.kože a podkož,darca:stopka.miest.lal:hruhn.st,chrb
5t882.6↔	Odobr.myokut.l.sval,šf.a fasc.mikrovask.anast:ing.gen,gl.obl.	5v241.b	Lal.plast.kože a podk,darca:stopkatý miestny lalok:bruš.obl.
5t882.7↔	Odobr.myokut.l.sval,šf.a fasc.mikrovask.anastm:steh.,koleno	5v241.c	Lal.plast.kože a podk,darca:stopkatý miest.lal:inguin,genit.o
5t882.8↔	Odobr.myokut.l.sval,šf.a fasc.mikrovask.anastm:predkol.	5v241.d	Lal.plast.kože a podk,darca:stopkatý miest.lalok:gluteal.obl.
5t882.9↔	Odobr.myokut.laloka sval,šf.a f.mikrovask.anast:noha	5v241.e↔	Lalok.plast.kože a podk,darca:stopka.miest.lalok:steh,koleno
5t882.x	Odobr.myokut.l.sval,šf.a fascie mikrovask.anastm:ost.	5v241.f↔	Lalok.plast.kože a podk,darca:stopkatý miest.lalok:predkol
5t883.0↔	Odobr.osteo-myok/fasciok.l.sv,šf.a f.mikrovask.anast:hl,krk	5v241.g↔	Lalok.plast.kože a podkož,darca:stopkatý miest.lalok:noha
5t883.1↔	Odobr.osteo-myok/fasciok.l.sv,šf.a f.mikrovas.anast:ram,axi.	5v241.x	Lal.plast.kože a podkožia,darca:stopkatý miestny lalok:ost.
5t883.2↔	Odobr.osteo-myok/fasciok.l.sv,šf.a f.mikrovas.anast:ram,lak.	5v242.0	Lal.plast.kože a podk,darca:stopkatý vzdialený lalok:pery
5t883.3↔	Odobr.osteo-myok/fasciok.l.sv,šf.a f.mikrovask.anast:predl.	5v242.4	Lal.plast.kože a podk,darca:stopkatý vzdial.lalok:ost.č.hlavý
5t883.4↔	Od.osteo-myok/fasc.lal.sv,šf.a f.mikrovas.anast:hr.st,chrb.	5v242.5	Lalok.plast.kože a podk,darca:stopkat.vzdialený lalok:krk
5t883.5↔	Odobr.osteo-myok/fascio.l.sv,šf.a f.mikrov.anast:bruš.st.	5v242.6↔	Lal.plast.kože a podk,darca:stopkatý vzdial.lalok:ram,axila
5t883.6↔	Odo.osteo-myok/fascio.l.sv,šf.a f.mikrov.anast:ing.gen,gl.obl	5v242.7↔	Lal.plast.kože a podk,darca:stopkat.vzdial.lalok:ram,lakeť
5t883.7↔	Odobr.osteo-myok/fascio.l.sv,šf.a f.mikrov.anast:steh,kol.	5v242.8↔	Lal.plast.kože a podk,darca:stopkatý vzdial.lalok:predlaktie
5t883.8↔	Odobr.osteo-myok/fasciok.l.sv,šf.a f.mikrov.anast:predkol.	5v242.9↔	Lal.plast.kože a podkož,darca:stopkat.vzdialený lalok:ruka
5t883.9↔	Odobr.osteo-myok/fasciok.lal.sv,šf.a f.mikrov.anast:noha	5v242.a	Lal.plast.kože a podk,darca:stopk.vzdial.lalok:hruhn.st,chrbát
5t883.x	Odobr.osteo-myok/fasciok.lal.sv,šf.a f.mikrovask.anast:ost.	5v242.b	Lalok.plast.kože a podk,darca:stopkatý vzdial.lalok:bruš.obl.
5t884.0↔	Odobr.iného transpl.sv,šf.a fasc.mikrovask.anast:hl,krk	5v242.c	Lalok.plast.kože a podkož,darca:stopka.vzdial.lal:ing.genit.o
5t884.1↔	Odobr.i.transpl.sv,šf.a fasc.mikrovask.anast:rameno,axila	5v242.d	Lal.plast.kože a podk,darca:stopkatý vzdial.lalok:gluteál.obl.
5t884.2↔	Odobr.i.transpl.sv,šf.a fasc.mikrovask.anast:ram,lakeť	5v242.e↔	Lalok.plast.kože a podk,darca:stopka.vzdial.lalok:stehno,kol
5t884.3↔	Odobr.i.transpl.sv,šf.a fasc.mikrovask.anast:predlakt	5v242.f↔	Lalok.plast.kože a podk,darca:stopk.vzdial.lalok:predkolenie
5t884.4↔	Odobr.i.transpl.sv,šf.a fasc.mikrovask.anast:hruhn.sten,chrb.	5v242.g↔	Lalok.plast.kože a podkož,darca:stopka.vzdial.lalok:noha
5t884.5↔	Odobr.i.transpl.sv,šf.a fasc.mikrovask.anast:bruš.stena	5v242.x	Lalok.plast.kože a podkož,darca:stopkatý vzdialený lalok:ost.
5t884.6↔	Odobr.i.transpl.sv,šf.a fasc.mikrovask.anast:ing.gen,gl.obl.	5v260.4	Kombi.plast.zákr.na koži a podk:kombin.lalok.plast:ost.č.hlavý
5t884.7↔	Odobr.i.transpl.sv,šf.a fasc.mikrovask.anast:stehno,kol.	5v260.5	Kombin.plast.zákroky na koži a podk:kombin.lalok.plast:krk
5t884.8↔	Odobr.i.transpl.sv,šf.a fasc.mikrovask.anast:predkol.	5v261.4	Komb.plast.zákr.k.a podk:kombi.lal.plast.a vol.k.tra:ost.č.hla
5t884.9↔	Odobr.iného transpl.sv,šf.a fasc.mikrovask.anast:noha	5v261.5	Kombi.plast.zákr.koži a podk:komb.lal.plast.a vol.k.transpl:krk
5t884.x	Odobr.i.transplantátu sv,šf.a fasc.mikrovask.anast:ost.	5v262.4	Kombi.plast.zákr.koži a podk:stopk.miest.so vzdial.lal:ost.č.hl
5t991	Debridement mäkk.č.pohyb.aparátu, viacvrstvový	5v262.5	Kombi.plast.zákr.koži a podk:stopk.miestny so vzdial.lal:krk
5u122	Parciálna mastektómia s disekciou lymfatických uzlín	5v263.4	Kom.pl.zákr.k.a podk:stopk.miest,vzdial.l.a vol.kož.tra:ost.č.hl
5u123.1	Madenova mastektómia s disekciou axilárnych LU	5v263.5	Kombi.pl.zákr.k.a podk:stopk.miest,vzdial.lal.a vol.k.trans:krk
5v141.0	R.a roz.odst.ch.tk.na ko.a podk:b.prim.uz.ra:hist.kontr:pera	5v290.0	Implantácia kožného expanderu:pery
5v141.4	R.a roz.odst.ch.tk.na ko.a podk:b.pr.uz.ra:hist.kontr:i.č.hl.	5v290.5	Implantácia kožného expanderu:krk
5v141.5	Rad.a roz.odst.ch.tk.na ko.a podk:b.pr.uz.ra:hist.kontr:krk	5v292.0	Prerušenie stopky laloka kože a podkožia:pery
5v143.0	Rad.a roz.odst.ch.tk.na k.a podk:prim.uz.rany:hist.kont:pera	5v292.4	Prerušenie stopky laloka kože a podkožia:ost.č.hlavý
5v143.4	R.a roz.ods.chor.tk.koži a podk:prim.uz.ra:hist.kont:i.č.hlavý	5v292.5	Prerušenie stopky laloka kože a podkožia:krk
5v143.5	Rad.a roz.ods.ch.tk.na k.a podk:prim.uzav.ra:hist.kontr:krk	5v292.6↔	Prerušenie stopky lal.kože a podkožia:rameno,axila
5v144.4	Radik.a roz.odst.ch.t.na k.a podk.s tx/transpoz:o.č.hlavý	5v292.7↔	Prerušenie stopky laloka kože a podkožia:rameno a lakeť
5v144.5	Rad.a roz.odst.chor.tk.na koži a podk.s tx/transpoz:krk	5v292.a	Prerušenie stopky laloka kože a podkožia:hruhn.st,chrbát
5v145.4	Rad.a roz.ods.ch.tk.k.a podk.tx/transpoz,mikrogr.ch:i.č.hlavý	5v292.b	Prerušenie stopky laloka kože a podkožia:bruš.obl.
5v145.5	Rad.a roz.ods.ch.tk.koži a podk.tx/transpoz,mikrogr.chir:krk	5v292.x↔	Prerušenie stopky laloka kože a podkožia:ost
5v22a.0	V.tx.kože,príjemca:náhr.kože kultiv.keratinocyt,malá pl:pery	5v400.4	Redukč.tkan.plastika na koži a podkož:ost.č.hlavý
5v22a.4	Vol.tx.kože,príjem:náhr.k.kult.keratinoc,malá pl:ost.č.hlavý	5v400.5	Redukč.tkaniv.plastika na koži a podkož:krk
5v22a.5	Vol.tx.kože,príjemca:náhr.kože kult.keratinocyt,malá pl:krk	5v450.0	Dočas.pokrytie mäkk.tk.alogén.transpl.kože,malopl:pery
5v22b.0	Vol.tx.kože,príjem:náhr.k.kultiv.keratinocyt,veľká pl:pery	5v450.4	Dočas.pokryt.mäkk.tk.alogén.transpl.kože,malopl:ost.č.hlavý
5v22b.4	Vol.tx.kože,príjem:náhr.k.kultiv.keratinoc,veľká pl:ost.č.hlavý	5v450.5	Dočas.pokrytie mäkk.tk.alogén.transpl.kože,malopl:krk
5v22b.5	V.tx.kože,príjem:náhr.kože kultiv.keratinocyt,veľká pl:krk	5v453.0	Dočas.pokrytie mäkk.tk.kultúra.keratinocyt,malopl:pery
5v236.5	Lok.lal.plast.kože a podk:plast.rotovan.lalokom,veľ.pl:krk	5v453.4	Dočas.pokryt.mäkk.tk.kultúra.keratinocyt,malopl:ost.č.hlavý
5v240.0	Lal.plast.k.a podk,darca:volný lal.s mikrovaskul.anastom:pery	5v453.5	Dočas.pokrytie mäkk.tk.kultúra.keratinocyt,malopl:krk
5v240.4	Lal.plast.k.a podk,darca:vol.lal.s mikrovask.anast:ost.č.hlavý	5v455.0	Dočas.pokrytie mäkk.tk.alogén.transplant.kože,veľkopl:pery

5v455.4	Dočas.pokryt.mäkk.tk.alogén.transpl.kože,veľkopl:ost.č.hlavy	5v571.1	Kombi.lalok.plast.a voľ.transplantátu kože (pp/pl):nos
5v455.5	Dočas.pokrytie mäkk.tk.alogén.transpl.kože,veľkopl:krk	5v571.2↔	Kombi.lalok.plast.a voľ.transplantátu kože (pp/pl):ucho
5v458.0	Dočas.pokrytie mäkk.tk.kultúrami keratinocyt,veľkopl:pery	5v571.4	Kombi.lalok.plast.a voľ.transplantátu kože (pp/pl):os.č.hlavy
5v458.4	Doč.pokryt.mäkk.tk.kultúrami keratinocyt,veľkopl:ost.č.hlavy	5v571.5	Kombi.lalok.plast.a voľ.transplantátu kože (pp/pl):krk
5v458.5	Dočas.pokrytie mäkk.tk.kultúrami keratinocyt,veľkopl:krk	5v572.1	Kombi.lal.plast.koži a podk.(pp/pl):stopk.reg.so vzdial.lal:nos
5v555.1	Voľ.tx.kože a lal.plast.k.a podk.prijemca,stopk.region.lal:nos	5v572.2↔	Kombi.lal.plast.k.a podk.(pp/pl):stopk.reg.so vzdial.lal:ucho
5v555.2↔	Voľ.tx.kože a lal.plast.kože a podk.prijem,stopk.reg.lal:ucho	5v572.4	Kombi.lal.plast.k.a podk.(pp/pl):stopk.reg.so vzd.lal:os.č.hlavy
5v555.4	Voľ.tx.kože a lal.plas.k.a podk.prijem,stopk.reg.lal:ost.č.hlavy	5v572.5	Kombi.lal.plast.kože a podk.(pp/pl):stopk.region.so vzd.lal:krk
5v555.5	Voľ.tx.kože a lal.plast.kože a podk.prijem,stopk.region.lal:krk	5v573.1	Komb.lal.pl.k.a podk.(pp/pl):stopk.reg.vzd.l.a voľ.tr.kože:nos
5v556.1	Voľ.tx.kože a lal.plast.kože a podk.prijem,stopk.vzdial.lal:nos	5v573.2↔	Kombi.lal.pl.k.a podk.(pp/pl):stop.reg.vzd.l.a voľ.transp.k:ucho
5v556.2↔	Voľ.tx.kože a lal.plast.k.a podk.prijemca,stopk.vzdial.lal:ucho	5v573.4	Komb.lal.pl.k.a podk.(pp/pl):stop.reg.vzd.l.a voľ.tr.k:os.č.hlavy
5v556.4	Voľ.tx.kože a lal.plas.k.a podk.prijem.,stopk.vzdial.l:os.č.hlavy	5v573.5	Kombi.lal.plast.k.a podk.(pp/pl):stop.reg.vzd.l.a voľ.tran.k:krk
5v556.5	Voľ.tx.kože a lal.plast.kože a podk.prijem,stopk.vzdial.lal:krk	8m161.x	Intrakavit.iná brachyter.,okrem intraut.a intravagin.brachyt.
5v560.1	Lokál.lalok.plast.kože a podk.-popál,polept,rozťah.plast:nos	8m162	Intraluminálna brachyterapia
5v560.2↔	Lokál.lalok.plast.kože a podk.-popál,polept,rozťah.plast:ucho	8m164.1	Perkutánna translúmenová koronárna brachyterapia
5v560.4	Lok.lal.plast.kože a podk.-popál,polept,rozťah.plast:os.č.hlavy	8m164.2	Intravaskulárna brachyterapia v iných periférnych cievach
5v560.5	Lokál.lalok.plast.kože a podk.-popál,polept,rozťah.plast:krk	8m165.01	Interstic.brachyter:1 rovinná impl:nizky dávkový príkon [LDR]
5v561.1	Lokál.lalok.plast.kože a podk.-(pp/pl),posúv-rotáč.plast:nos	8m165.02	Interstic.brachyt:1 rovinná impl:pulzný dávkový príkon [PDR]
5v561.2↔	Lok.lal.plast.kože a podk.-(pp/pl),posúv-rotáč.plast:ucho	8m165.03	Interstic.brachyt:1 rovinná impl:vysoký dávkový príkon [HDR]
5v561.4	Lok.lal.plast.k.a podk.-(pp/pl),posúv-rotáč.plast:os.č.hlavy	8m165.0x	Interstic.brachyterapia:1 rovinná implantácia:iné
5v561.5	Lok.lal.plast.kože a podkožia -(pp/pl),posúv-rotáč.plast:krk	8m165.11	Interstic.brachyt:viacrovinná impl:nizky dávk.príkon[LDR]
5v562.1	Lok.lal.plast.kože a podk.-pop.a pol,transpozic.plast:nos	8m165.12	Interstic.brachyt:viacrovinná impl:pulzný dávk.príkon[PDR]
5v562.2↔	Lok.lal.plast.k.a podkož.-pop.a pol,transpozic.plast:ucho	8m165.13	Interstic.brachyt:viacrovinná impl:vysoký dávk.príkon[HDR]
5v562.4	Lok.lal.plast.k.a podk.-pop.a polep,transpozic.plast:os.č.hlavy	8m165.1x	Intersticiál.brachyterapia:viacrovinná implantácia,iné
5v562.5	Lok.lal.plast.kože a podk.-pop.a polep,transpozic.plast:krk	8m165.21	Interstic.brachyt.s perman.impl.rádioakt.zfn:do 10 zfn
5v563.1	Lok.lal.plast.kože a podk.(pp/pl),transpoz.ostrov-lal.plast:nos	8m165.22	Interstic.brachyt.s perman.impl.rádioakt.zfn:viac ako 10 zfn
5v563.2↔	Lok.lal.plast.kože a podk.(pp/pl),transpoz.ostrov-lal.pl:ucho	8m16x	Iná brachyterapia uzavretými žiaričmi
5v563.4	Lok.lal.plast.kože a podk.(pp/pl),transpoz.ostrov-lal.pl:os.č.hl	8r805.p	PTA kryto: c. malf.
5v563.5	Lok.lal.plast.kože a podk.(pp/pl),transpoz.ostrov-lal.pl:krk	8r850.1	Selek. embol. tekut.: extrakr. c. hl. a krk.
5v564.1	Lokál.lalok.plast.kože a podk.(pp/pl),transpozic.Z-plast:nos	8r850.p	Selek. embol. tekut.: c. malf.
5v564.2↔	Lok.lalok.plast.kože a podk.(pp/pl),transpozic.Z-plast:ucho	8r851.1	Selek. embol. odp. bal.: extrakr. c. hl. a krk.
5v564.4	Lok.lal.plast.kože a podk.(pp/pl),transpozic.Z-plast:ost.č.hlavy	8r851.p	Selek. embol. odp. bal.: c. malf.
5v564.5	Lok.lalok.plast.kože a podkož.(pp/pl),transpozic.Z-plast:krk	8r852.1	Selek. embol. c. okl.: extrakr. c. hl. a krk.
5v565.1	Lokál.lal.plast.kože a podk.(pp/pl),transpozic.W-plast:nos	8r852.p	Selek. embol. c. okl.: c. malf.
5v565.2↔	Lok.lalok.plast.kože a podk.(pp/pl),transpozic.W-plast:ucho	8r853.1	Selek. embol. čas.: extrakr. c. hl. a krk.
5v565.4	Lok.lalok.plast.kože a podk.(pp/pl),transpozic.W-plast:os.č.hl	8r853.p	Selek. embol. čas.: c. malf.
5v565.5	Lok.lalok.plast.kože a podk.(pp/pl),transpozic.W-plast:krk	8r854.1	Selek. embol. kov. šp.: extrakr. c. hl. a krk.
5v570.1	Kombi.lalok.plastiky na koži a podkoží (pp/pl):nos	8r854.p	Selek. embol. kov. šp.: c. malf.
5v570.2↔	Kombi.lalok.plastiky na koži a podkoží (pp/pl):ucho	8r855.1	Perkut.translum.selek.emboliz.ostat.extrakr.cievny hlavy a krku
5v570.4	Kombi.lalok.plastiky na koži a podkoží (pp/pl):os.č.hlavy	8r855.p	Perkut.translum.selek.emboliz.ostat.cievne malfor.
5v570.5	Kombi.lalok.plastiky na koži a podkoží (pp/pl):krk		

Výkon D12-3

5f210	Repozícia nosového septa	5g90p	Uvulopalatofaryngoplastika
5g530.1	Zmenšenie pery excíziou	Kf210	Repozícia nosového septa
5g90m	Uvuloplastika	Kg90m	Uvuloplastika
5g90n	Uvulopalatoplastika	Kg90n	Uvulopalatoplastika
5g90o	Uvulopalatoplastika s tonzilektómiou		

Výkon D12-4

12m21.0↔	Perk.(ihl.)biopsia LU krku s použ.zobr.met.	5b162	Excízia mediálnej krč.fistul,bez res.mediál.os hyoideum
13m10.0↔	Biopsia s incíziou cervikál.lymfatických uzlín	5b166.1	Exstirpácia branchiogénnej krčnej cysty
13m10.1↔	Biopsia s incíziou supraklavikul.lymfatických uzlín	5b166.4	Exstirpácia povrchového nádoru krku
13t30.0↔	Biopsia s incíz.v obl.temporomandib.kĺbu a burzy	5d300.5↔	Endoskop.balón.dilatácia Eustachovej trubice
14t30.0↔	Dg peroperač.ASK temporomandibulárneho kĺbu	5h102	Diagnostická excízia z nádoru epifaryngu
5b160	Excízia med.krč.cysty,bez res.med.os hyoideum	5h302.21	Chirurgické uzavretie tracheostómie
5b161	Excízia mediálnej krč.cysty,s res.mediál.os hyoideum	5h302.23	Uzavretie fistuly po tracheotómii

Výkon D12-5

12m21.0↔	Perk.(ihl.)biopsia LU krku s použ.zobr.met.	5f210	Repozícia nosového septa
13m10.1↔	Biopsia s incíziou supraklavikul.lymfatických uzlín	5g90m	Uvuloplastika
13t30.0↔	Biopsia s incíz.v obl.temporomandib.kĺbu a burzy	5g90n	Uvulopalatoplastika
14t30.0↔	Dg peroperač.ASK temporomandibulárneho kĺbu	5g90o	Uvulopalatoplastika s tonzilektómiou
5b160	Excízia med.krč.cysty,bez res.med.os hyoideum	5h102	Diagnostická excízia z nádoru epifaryngu
5b161	Excízia mediálnej krč.cysty,s res.mediál.os hyoideum	Kf210	Repozícia nosového septa
5b162	Excízia mediálnej krč.fistul,bez res.mediál.os hyoideum	Kg90m	Uvuloplastika
5b166.1	Exstirpácia branchiogénnej krčnej cysty	Kg90n	Uvulopalatoplastika

ADRG D13 Malé výkony na nose, uchu a ústach

Min. 1 výk. v tabu ke D13-1 alebo výk. v tabu ke D13-2 a Indikácie JZS IIA alebo výk. v tabu ke D13-3 a Indikácie JZS IIB

DRG D13J Malé výkony na nose, uchu a ústach, s určitým výkonom, v JZS

((min. 1 výk. v tabu ke D13-4 alebo výk. v tabu ke D13-5 a Vekové ohraničenie JZS) a Indikácie JZS IIA alebo min. 1 výk. v tabu ke D13-6 a Indikácie JZS IIB) a výk. v tabu ke D13-7

DRG D13Q Malé výkony na nose, uchu a ústach, v JZS

(Min. 1 výk. v tabu ke D13-4 alebo výk. v tabu ke D13-5 a Vekové ohraničenie JZS) a Indikácie JZS IIA alebo min. 1 výk. v tabu ke D13-6 a Indikácie JZS IIB

DRG D13Z Malé výkony na nose, uchu a ústach**Výkon D13-1**

5d300.30	Transmyring.drenáž so zaved.ventilač.trubičky	5v150.c	Chir.vyčr.any s odstr.chor.tk.na k.a podk:malá pl:ingv.genit.o.
5g106	Zavedenie implantátu	5v150.d	Chir.vyčist.rany s odstr.chor.tk.na k.a podk:malá pl:glut.obl.
5g200	Excízia mäkkých tkanív	5v150.e↔	Chir.vyč.rany s odstr.chor.tk.na koži a podk:malá pl:stehn.kol
5g201.1	Intraorálna incízia dentogénneho abscesu	5v150.f↔	Chir.vyčist.rany s odstr.chor.tk.na k.a podk:malá pl:predkol.
5g201.2	Extraorál.incízia submandibulár.a submentál.abscesu	5v150.g↔	Chir.vyčist.rany s odstr.chor.tk.na koži a podk:malá pl:noha
5g20g.1	Trepanácia alveolu v oblasti apexu zuba	5v150.x	Chir.vyč.rany s odstr.chor.tk.na koži a podk:malá plocha:ost.
5g20g.x	Trepanácia alveolu:iná	5v151.0	Chir.vyč.rany s odstr.chor.tk.na koži a podk:veľká plocha:pery
5g20h.1	Resekcia alveolu pri rázštepe	5v151.4	Chir.vyčist.rany s odstr.chor.t.na k.a podk:veľká pl:ost.č.hlavy
5g20h.x	Resekcia alveolu,iná	5v151.5	Chir.vyč.rany s odstr.chor.tk.na koži a podk:veľká plocha:krk
5g20k	Kortikotómia alveolu v okolí zuba	5v151.6↔	Chir.vyč.rany s odstr.chor.tk.na k.a podk:veľká pl:ram.axila
5g20m.0	Repoz.fragm.alv.,alv.výbež.v.rozs.1 kvadr.s.jednoduch.fix.	5v151.7↔	Chir.vyčis.rany s odstr.chor.tk.na k.a podk:veľká pl:ram,lak.
5g20m.1	Repoz.fragm.alv.,alv.výbež.v.rozs.oboch kvadr.s.jednod.fix.	5v151.8↔	Chir.vyčist.rany s odstr.chor.tk.na k.a podk:veľká pl:predlakt.
5g20m.2	Repoz.fragm.alv.,alv.výbež.v.rozs.1 kvadrantu s ostesynt.	5v151.9↔	Chir.vyčist.rany s odstr.chor.tk.na koži a podk:veľká pl:ruka
5g20m.3	Repoz.fragm.alv.,alv.výbež.v.rozs.oboch kvadr.s.ostesyntéz.	5v151.a	Chir.vyč.rany s odstr.chor.tk.na k.a podk:veľká pl:hrud.st.,chrb
5g20n	Zatv.repoz.a fixácia zlom.alveolu v rozsahu 1 sextantu	5v151.b	Chir.vyč.rany s odstr.chor.tk.na koži a podk:veľká pl:bruš.o
5g223	Vestibuloplastika	5v151.c	Chir.vyčis.rany s odstr.chor.tk.na k.a podk:veľká pl:ingv.genit.o.
5g227	Prim.plast.oroantrál.komun.mobiliz.vestib.mukoperiost.lal.	5v151.d	Chir.vyčist.rany s od.chor.tk.na koži a podk:veľká pl:glut.obl.
5g228	Sek.plast.oroantrál.komunik.mobiliz.palatinál/iným.lalok.	5v151.e↔	Chir.vyč.rany s odstr.chor.tk.na koži a podk:veľká pl:stehn.kol
5g229.1	Plastika oroantrálnej komunikácie	5v151.f↔	Chir.vyč.rany s odstr.chor.tk.na koži a podk:veľká pl:predkol
5g229.2	Plastika oronazálnej komunikácie	5v151.g↔	Chir.vyč.rany s ods.chor.tk.na koži a podk:veľká plocha:noha
5g22a	Egalizácia alveolárneho výbežku	5v151.x	Chir.vyč.rany s odstr.chor.tk.na koži a podk:veľká plocha:ost.
5g22b	Repoz.fragment.alveolu/alveolár.výbežku	5v152.0	Chir.vyčis.rany ods.chor.tk.na k.a podk:veľ.pl,vlož.liek.nosič:pera
5g22c	Poextrakčná korekcia alveolu intrúziou	5v152.4	Ch.vyčis.rany ods.chor.tk.na k.a podk:veľ.pl,vl.liek.nosič:i.č.hl
5g22d.1	Zväčšenie alveolu v obl.jedného sextantu	5v152.5	Chir.vyčis.rany ods.chor.tk.na k.a podk:veľ.pl,vl.liek.nosič:krk
5g22d.2	Zväčšenie alveolu v obl.dvoch sextantov	5v152.6↔	Ch.vyčist.rany ods.chor.tk.k.a podk:veľ.pl,vl.liek.nosič:ram,axi
5g22d.3	Zväčšenie alveolu v oblasti troch sextantov	5v152.7↔	Ch.vyčis.rany ods.ch.tk.koži a podk:veľ.pl,vl.liek.nosič:ram,lak
5g22e.1	Rekonštrukcia alveolov jednostranne	5v152.8↔	Ch.vyč.rany ods.chor.tk.k.a podk:veľ.pl,vl.liek.nosič:predlakt
5g22e.2	Rekonštrukcia alveolov obojstranne	5v152.9↔	Chir.vyč.rany ods.chor.tk.k.a podk:veľ.pl,vlož.liek.nosič:ruka
5g22f	Orálna alveoloplastika	5v152.a	Ch.vyč.rany odst.ch.tk.k.a podk:veľ.pl,vl.liek.nosič:hr.st.,chrb
5g300	Excízia hrotu alebo tela jazyka	5v152.b	Ch.vyč.rany odst.chor.tkan.na k.a podk:veľ.pl,vlož.l.n:bruš.o
5g607.0	Adenoidektómia otvorene chirurgicky	5v152.c	Ch.vyč.rany ods.chor.tk.k.a podk:veľ.pl,vl.liek.nosič:ingv.gen.o
5g607.1	Adenoidektómia endoskopicky	5v152.d	Chir.vyč.rany ods.chor.tk.k.a podk:veľ.pl,vlož.liek.nosič:glut.o
5g90e.0	Palatoplastika Z-plastikou	5v152.e↔	Ch.vyč.rany ods.chor.tk.k.a podk:veľ.pl,vl.liek.nosič:stehno,kol
5g90e.2	Palatoplastika dvojľaloková	5v152.f↔	Chir.vyč.rany ods.chor.tk.k.a podk:veľ.pl,vl.liek.nosič:predkol
5g90e.3	Palatoplastika trojľaloková	5v152.g↔	Ch.vyč.rany ods.chor.tk.koži a podk:veľ.pl,vlož.liek.nosič:noha
5g90e.4	Palatoplastika štvorľaloková	5v152.x	Ch.vyčist.rany odst.chor.tk.k.a podk:veľ.pl,vlož.liek.nosič:ost
5g910↔	Palatoplastika podsliznicového rázštepú podnebia	5v153	Minitorakotómia a debridement pri empyéme
5g911	Rekonštrukcia podnebia	5v15x.x	Chir.vyč.rany s odstr.chor.tk.na kož.a podk:ost.
5s940	Endoskopická supratrubinálna antrostómia	5v295	Revízia operačnej rany po OP vo všetkých chir.odboroch
5s941	Endoskopická infratrubinálna antrostómia	8g113	Ošetrovanie a preväz popáleniny
5v150.0	Chir.vyčist.rany s odstr.chor.tk.na koži a podk:malá plocha:pery	8g114	Ošetrovanie a preväz popáleniny prsta
5v150.4	Chir.vyč.rany s odstr.chor.tk.na kož.a podk:m.pl:ost.č.hl.	8g115	Ošetrovanie a preväz popáleniny dorzy ruky alebo nohy
5v150.5	Chir.vyčist.rany s odstr.chor.tk.na koži a podk:m.plocha:krk	8g121.0	Ošetr.a preväz popáleniny: do 1 % povrchu tela
5v150.6↔	Chir.vyč.rany s odstr.chor.tk.na k.a podk:m.plocha:ram,axila	8g121.1	Ošetr.a preväz popáleniny:do 5 % povrchu tela
5v150.7↔	Chir.vyčist.rany s odstr.chor.tk.na k.a podk:m.pl:ram,lak.	8g121.2	Ošetr.a preväz popáleniny:od 6 % do 10% povrchu tela
5v150.8↔	Chir.vyčist.rany s odstr.chor.tk.na k.a podk:malá pl.predlakt.	8g121.3	Ošetr.a preväz popáleniny:od 11% do 15% povrchu tela
5v150.9↔	Chir.vyč.rany s odstr.chor.tk.na koži a podk:malá plocha:ruka	8g121.4	Ošetr.a preväz popáleniny:od 15% do 20% povrchu tela
5v150.a	Chir.vyč.rany s odstr.chor.tk.na k.a podk:m.pl:hr.st.a chrb.	8g121.5	Ošetr.a preväz popáleniny:nad 20% povrchu tela
5v150.b	Chir.vyčist.rany s odstr.chor.tk.na k.a podk:malá pl:bruš.obl.	8g210	Biologická nekrektómia [Maggot therapy]

Kg607.0	Adenoidektómia otvorene chirurgicky	Kv1509	Chir.vyč.rany s odstr.chor.tk.na koži a podk:malá plocha:ruka
Kg607.1	Adenoidektómia endoskopicky	Kv150a	Chir.vyč.rany s odstr.chor.tk.na k.a podk:m.pl:hr.st.a chrb.
Ks940	Endoskopická supratrubinálna antróstómia	Kv150b	Chir.vyčist.rany s odstr.chor.tk.na k.a podk:malá pl:bruš.obl.
Ks941	Endoskopická infratrubinálna antróstómia	Kv150c	Chir.vyč.r.any s odstr.chor.tk.na k.a podk:malá pl:ingv.genit.o.
Kv1500	Chir.vyčist.rany s odstr.chor.tk.na koži a podk:malá ploch:pery	Kv150d	Chir.vyčist.rany s odstr.chor.tk.na k.a podk:malá pl:glut.obl.
Kv1504	Chir.vyč.rany s odstr.chor.tk.na kož.a podk:m.pl:ost.č.hl.	Kv150e	Chir.vyč.rany s odstr.chor.tk.na koži a podk:malá pl:stehn.kol
Kv1505	Chir.vyčist.rany s odstr.chor.tk.na koži a podk:m.plocha:krk	Kv150f	Chir.vyčist.rany s odst.chor.tk.na k.a podk:malá pl:predkol.
Kv1506	Chir.vyč.rany s odstr.chor.tk.na k.a podk:m.plocha:ram,axila	Kv150g	Chir.vyčist.rany s odstr.chor.tk.na koži a podk:malá pl:noha
Kv1507	Chir.vyčist.rany s odstr.chor.tk.na k.a podk:m.pl:ram,lak.	Kv150x	Chir.vyč.rany s odstr.chor.tk.na koži a podk:malá plocha:ost.
Kv1508	Chir.vyčist.rany s odstr.chor.tk.na k.a podk:malá pl.predlakt.	Kv15xx	Chirur.vyčis.rany s odstr.chorého tkaniva na koži a podk:ostatné

Výkon D13-2

5f121.1‡	Repozícia zlomeniny vonk.nosa nekrvavou cestou	5s103.2‡	Manuálna repozícia luxácie temporo-mandibulárneho kĺbu
----------	--	----------	--

Výkon D13-3

5g309‡	Sutúra jazyka	5g401‡	Exstirpácia sialolitu submandib. žľazy
5g400‡	Incízia slinnej žľazy	5g402‡↔	Extrakcia sialolitu zo sublinguál.slin.žľazy

Výkon D13-4

5f121.1‡	Repozícia zlomeniny vonk.nosa nekrvavou cestou	5s941	Endoskopická infratrubinálna antróstómia
5s103.2‡	Manuálna repozícia luxácie temporo-mandibulárneho kĺbu	Ks940	Endoskopická supratrubinálna antróstómia
5s940	Endoskopická supratrubinálna antróstómia	Ks941	Endoskopická infratrubinálna antróstómia

Výkon D13-5

5g20h.x	Resekcia alveolu,iná	5g223	Vestibuloplastika
5g20k	Kortikotómia alveolu v okolí zuba	5g229.1	Plastika oroantrálnej komunikácie
5g20m.0	Repoz.fragm.alv.,alv.výbež.v rozs.1 kvadr.s jednoduch.fix.	5g22a	Egalizácia alveolárneho výbežku
5g20m.1	Repoz.fragm.alv.,alv.výbež.v rozs.oboch kvadr.s jednod.fix.		

Výkon D13-6

5g200	Excízia mäkkých tkanív	5g402‡↔	Extrakcia sialolitu zo sublinguál.slin.žľazy
5g201.1	Intraorálna incízia dentogénneho abscesu	5g607.0	Adenoidektómia otvorene chirurgicky
5g309‡	Sutúra jazyka	5g607.1	Adenoidektómia endoskopicky
5g400‡	Incízia slinnej žľazy	Kg607.0	Adenoidektómia otvorene chirurgicky
5g401‡	Exstirpácia sialolitu submandib. žľazy	Kg607.1	Adenoidektómia endoskopicky

Výkon D13-7

5g607.1	Adenoidektómia endoskopicky	Kg607.1	Adenoidektómia endoskopicky
5s940	Endoskopická supratrubinálna antróstómia	Ks940	Endoskopická supratrubinálna antróstómia
5s941	Endoskopická infratrubinálna antróstómia	Ks941	Endoskopická infratrubinálna antróstómia
Kg607.0	Adenoidektómia otvorene chirurgicky		

ADRG D15**Tracheostómia alebo implantácia endoprotézy elustného k bu**

Výk. v tabu ke D15-1 alebo výk. v tabu ke D15-2

DRG D15A**Tracheostómia s ve mi ačkými CC alebo implantácia endoprotézy elustného k bu**

Výk. v tabu ke D15-2 alebo PCCL > 3

DRG D15B**Tracheostómia bez ve mi ačkých CC****DRG D15J****Tracheostómia bez ve mi ačkých CC, v JZS**

Výk. v tabu ke D15-3 a Indikácie JZS IIB

Výkon D15-1

5g502‡	Rekonštrukčná operácia mikrostómy	5h302.11‡	Tracheostómia punkčná dilatačná
5h302.10‡	Tracheostómia klasická	5h302.1x‡	Tracheostómia, iná

5h302.20‡	Úprava tracheostómie po laryngektómii	8p141‡	Koniotómia (koniopunkcia)
5h302.24‡	Odstránenie granulácií z tracheostómie		

Výkon D15-2

5s902	Náhrada mandibulárneho kĺbu endoprotézou
-------	--

Výkon D15-3

5h302.10‡	Tracheostómia klasická	5h302.1x‡	Tracheostómia, iná
5h302.11‡	Tracheostómia punkčná dilatčná		

ADRG D16 Odstránenie materiálu z eluste a tváre

Výk. v tabu ke D16-1

DRG D16Z Odstránenie materiálu z eluste a tváre**Výkon D16-1**

5s11f.5	Odstr.osteosynt.materiálu na externú fixáciu mandibuly
---------	--

ADRG D18 Rádioterapia s OP výkonom alebo rádioterapia, viac ako jeden oýetrovací de , viac ako 10 oýiarení s modulovanou intenzitou pri ochoreniach a poruchách ucha, nosu, úst a krku

Výk. v tabu ke D18-1 a min. 1 výk. v tabu ke D18-2 alebo Ozetrovacia doba > 1 d. a minimálne 11 výk. v tabu ke D18-3 a výk. v tabu ke D18-4

DRG D18Z Rádioterapia s OP výkonom alebo rádioterapia, viac ako jeden oýetrovací de , viac ako 10 oýiarení s modulovanou intenzitou pri ochoreniach a poruchách ucha, nosu, úst a krku**Výkon D18-1**

8m110	RTG terapia	8m150.01	Protón.th.do 2 samost.ožar.polí s obraz.verifikáciou
8m131.0	Ožarovanie kobaltom:do 2 samostatných polí	8m150.10	Protón.th.viac ako 2 samost.ožar.polia bez obraz.verifikácie
8m131.1	Ožarovanie kobaltom:3-4 samostatné polia	8m150.11	Protón.terapia > 2 samost.ožar.polia s obraz.verifikáciou
8m131.2	Ožarovanie kobaltom:viac ako 4 samostatných polí	8m151	Terapia ožarovaním uhlíkovými iónmi
8m131.4	Ožarovanie kobaltom s 3D plánovaním	8m152	Terapia ožarovaním inými ťažkými iónmi
8m132.00	Ož.urý.do 6 MeV,fot./rých.e.,do 2 sam.ož.polí,bez obr.verif.nas	8m161.0	Intrakavitárna intrauterinna brachyterapia
8m132.01	Oža.urý.do 6 MeV,fot./rých.e.do 2 sam.ož.polí,s obr.ver.nas.vr	8m161.1	Intrakavitárna intravaginálna brachyterapia
8m132.10	Ožar.urý.do 6 MeV,fot./rých.el.,>2 sam.ož.polia,bez obr.ver.n.	8m161.2	Intrakavitárna kombinovaná brachyterapia
8m132.11	Ožar.urý.do 6 MeV,fot./rých.e.,>2 sam.ož.polia,s obr.verif.nast	8m161.x	Intrakavit.iná brachyter.,okrem intraut.a intravagin.brachyt.
8m133.00	Ožar.urý.>6 MeV,fot./rých.el.,do 2 sam.ož.polí,bez obr.ver.nast	8m162	Intraluminálna brachyterapia
8m133.01	Ožar.urý.>6 MeV,fotón/rých.e.,do 2 sa.ožar.polí,s obr.ver.nast	8m163.0	Povrch.brachyterapia s využ.štand.aplikátorov
8m133.10	Ožar.urý.>6 MeV,fot./rých.e.,>2 sa.oža.polia,bez obraz.ver.nast	8m163.1	Povrchová brachyter.s využ.individuál.zhotov.aplikátorov
8m133.11	Ožar.urý.>6 MeV,fotón/rých.e.,>2 sam.ož.polia,s obr.verif.nast	8m164.1	Perkutánna translúmenová koronárna brachyterapia
8m134.0	Ožarovanie urýchľovačom [IMRT/VMAT]	8m164.2	Intravaskulárna brachyterapia v iných periférnych cievach
8m134.1	Ožarovanie urýchľovač. [IMRT/VMAT]so sledovaním dých.cyklu	8m165.01	Interstic.brachyter:1 rovinná impl:nízky dávkový príkon [LDR]
8m13x	Iná vysokovoltová terapia žiarením	8m165.02	Interstic.brachyt:1 rovinná impl:pulzný dávkový príkon [PDR]
8m140.1	Jednorázové stereotaktické ožarovanie cerebrálne	8m165.03	Interstic.brachyt:1 rovinná impl:vysoký dávkový príkon [HDR]
8m140.2	Jednorázové stereotaktické ožarovanie extracerebrálne	8m165.0x	Interstic.brachyterapia:1 rovinná implantácia:iné
8m141.1	Frakcionované stereotaktické ožarovanie cerebrálne	8m165.11	Interstic.brachyt:viacrovinná impl:nízky dávk.príkon[LDR]
8m141.2	Frakcionované stereotaktické ožarovanie extracerebrálne	8m165.12	Interstic.brachyt:viacrovinná impl:pulzný dávk.príkon[PDR]
8m143	Ožarovanie Gama-nožom	8m165.13	Interstic.brachyt:viacrovinná impl:vysoký dávk.príkon[HDR]
8m144	Polotelové ožarovanie	8m165.1x	Intersticiál.brachyterapia:viacrovinná implantácia,iné
8m145.0	Celotelové ožiarovanie:celková dávka žiarenia do 4 Gy	8m165.21	Interstic.brachyt.s perman.impl.rádioakt.zfn:do 10 zfn
8m145.1	Celotelové ožiarovanie:celková dávka žiarenia od 4 do 10 Gy	8m165.22	Interstic.brachyt.s perman.impl.rádioakt.zfn:viac ako 10 zfn
8m145.2	Celotelové ožiarovanie:celková dávka žiarenia 10 a viac Gy	8m166	Brachyterapia špeciál.aplikátormi
8m146	Celokožné ožiarovanie	8m167	Odstr.uzavretých žiaričov/neaktív.aplikátorov v anestézii
8m147	Intraoperačné ožarovanie	8m16x	Iná brachyterapia uzavretými žiaričmi
8m148	Veľkoobjemové ožarovanie	8m170.0	Zhotov.a aplikácia povrch.rádioakt.muláže:povrch.žiariče
8m14x	Iné vysokovoltové ožiarovanie	8m170.1	Zhotov.a apl.povrch.rádioa.muláže:žiar.aplik.nie na povrchu
8m150.00	Protón.th.do 2 samost.ožar.polí bez obraz.verifikácie	8m170.2	Zhotovenie a aplikácia povrch.rádioakt.muláže:žiariče v oku

8m170.x	Zhotovenie a aplikácia povrch.rádioakt.muláže:iné	8m401.0	Lieč.rád.jód.od1,0 GBq do5 GBq 131I:b.p.rekombi.thyreotrop
8m171.1	Fixácia jednoduchá	8m401.1	Lieč.rád.jód.od1,0 GBq do5 GBq 131I:s pod.rekombi.thyreotr
8m171.2	Fixácia stredne náročná	8m402.0	Lieč.rádioak.jód.nad 5 GBq 131I:bez pod.rekombin.thyreotrop
8m171.3	Fixácia komplexná	8m402.1	Lieč.rádioak.jódom nad 5 GBq 131I:s pod.rekom.thyreotrop
8m171.4	Nasadenie stereotaktického rámu	8m403	Liečba hyperfunkcie štít.zl.rádiofarmakom frakcion.
8m171.x	Konštrukcia a nastavenie fixačných a lieč. pomôcok:ostatné	8m404.0	Pod rádioa jódu diag hosp do 1,0 Gbq 131I bez pod rek thy
8m172.0	1-rázové liečebné pomôcky	8m404.1	Pod rádioa jódu diag hosp do 1,0 Gbq 131I s pod rek thy
8m172.10	1-razové lieč.pomôcky:kontr.markery pre verifik.cief.obj.<3ks	8m411	Rádionuklidová liečba polycytémie vera
8m172.11	1-razové lieč.pomô:kontrast.markery pre verifik.cief.obj.>3ks	8m412	Liečba nádorov značkovnými monoklonálnymi protilátkami
8m172.20	Jednorazové liečebné pomôcky:plastikové katétre do 10ks	8m414.1	Rádionuklidová synoviotéza:jedna aplikácia rádiofarmaka
8m172.21	Jednorazové liečebné pomôcky:plastikové katétre nad 10ks	8m414.2	Rádionuklidová synoviotéza:viac aplikácií rádiofarmaka
8m172.3	1-raz.lieč.pom:plast.ihly pre Fletcher aplik.pre uterovag.apl	8m415	Liečba nádorov pečene rádionuklidmi
8m180.0	Simulácia ožar.pre exter.rádioterapiu pom.RTG simulátora	8m416.01	Selektív.liečba intravaskul.rádionuklid[SIRT]:90-ytrium
8m180.1	Simulácia ožar.pre exter.rádioterapiu pomocou CT simulátora	8m416.02	Selektív.liečba intravaskul.rádionuklid[SIRT]:188-rénium
8m180.x	Simulácia ožarovania pre externú rádioterapiu: iná	8m416.1	Rádionukl.liečba kost.metastáz s rádiofarm.obsah.223Ra
8m181.0	Simulácia ožarovania pre brachyterapiu pom.RTG simulátora	8m416.2	Rádionukl.liečba kost.metastáz s rádiofarm.obsah.153Sm
8m181.1	Simulácia ožar.pre brachyterapiu pomocou CT simulátora	8m416.3	Rádionukl.liečba kost.metastáz s rádionukl.obsah.89Sr
8m181.x	Simulácia ožarovania pre brachyterapiu:ostatné	8m416.x	Rádionuklidová liečba kostných metastáz:iná
8m183.1	Plánovanie ožarov.pre 3D-konformnú rádioterapiu(3D-CRT)	8m417	Liečba metajodobenzylguanidínom značeným 131-I
8m183.2	Plánovanie ožarovania pre intenzitou modulovanú RAT	8m418.0	Liečba somatostatínovým analógom značeným 90-Y
8m183.3	Plánovanie ožarovanie s fúziou CT,MR resp.PET zobrazenia	8m418.1	Liečba somatostatínovým analógom značeným 177-Lu
8m183.4	Plánovanie ožarovania pre 2D brachyterapiu(RTG snímky)	8m418.2	Th.otv.rá.i.v.lieč.rá-akt.subs.zamer.rcpt.radrcp.DOTA-konj.an.s
8m183.5	Plánovanie ožarovania pre 3D brachyterapiu(CT,MR,USG)	8m418.30	Liečba 177Lu- PSMA [Lutecium]
8m183.x	Plánovanie ožarovania,ostatné	8m418.31	Liečba 225Ac- PSMA [Actinium]
8m400.0	Lieč.rádioak.jódom do 1,0 Gbq 131I:b.pod.rekomb.thyreotrop	8m419	Intrakavitárna rádionuklidová liečba
8m400.1	Lieč.rádioak.jódom do 1,0 Gbq 131I:s pod.rekomb.thyreotrop	8m41a	Intracerebrálna rádionuklidová liečba

Výkon D18-2

13d41‡	Biopsia s incíziou alveoly dutiny ústnej	5a11d.6	Resekcia schwanómu n. VI. intrakraniál.retrosigmoidálne
13d42‡	Biopsia s incíziou spodiny dutiny ústnej	5a11d.7	Resekcia schwanómu n. VII. intrakraniál.retrosigmoidálne
13h20.0	Biopsia s incíziou uvuly orofarynxu	5a11d.8	Resekcia schwanómu n. VIII. intrakraniál.retrosigmoidálne
5a113.j	Resekcia gliomu z mozg.hemis,mikrochir.s neuronavig.	5a11d.9	Resekcia schwanómu n. IX. intrakraniál.retrosigmoidálne
5a113.k	Resekcia gliomu z mozg.hemis,mikroch.b.neuronavig.	5a11d.a	Resekcia schwanómu n. X. intrakraniál.retrosigmoidálne
5a113.m	Resekcia gliomu z mozg.hemis,neuro-esk.s neuronavig.	5a11d.b	Resekcia schwanómu n. XI. intrakraniál.retrosigmoidálne
5a113.n	Resekcia gliomu z mozg.hemis,neuro-esk.b.neuronavig.	5a11d.c	Resekcia schwanómu n. XII. intrakraniál.retrosigmoidálne
5a114.j	Resekcia gliomu z mozočka,mikroch.s neuronavig.	5a11e.3	Resekcia schwanómu n. III. intrakraniál.kombinovane
5a114.k	Resekcia gliomu z mozočka,mikroch.b.neuronavig.	5a11e.4	Resekcia schwanómu n. IV. intrakraniál.kombinovane
5a114.m	Resekcia gliomu z mozočka,neuro-esk.s neuronavig	5a11e.5	Resekcia schwanómu n. V. intrakraniál.kombinovane
5a114.n	Resekcia gliomu z mozočka,neuro-esk.b.neuronav	5a11e.6	Resekcia schwanómu n. VI. intrakraniál.kombinovane
5a115.j	Resek.intrakr.neuroepit.TU z elokvent.obl,mikroch.s neuronav.	5a11e.7	Resekcia schwanómu n. VII. intrakraniál.kombinovane
5a115.k	Res.intrakr.neuroep.TU z elokvent.obl,mikroch.bez neuronav.	5a11e.8	Resekcia schwanómu n. VIII. intrakraniál.kombinovane
5a115.m	Res.intrakr.neuroep.TU z elokvent.obl,neuro-esk.s neuronav.	5a11e.9	Resekcia schwanómu n. IX. intrakraniál.kombinovane
5a115.n	Res.intrakr.neuroep.TU z elokvent.obl,neuro-esk.b.neuronav.	5a11e.a	Resekcia schwanómu n. X. intrakraniál.kombinovane
5a116.j	Res.intrakr.neuroepit.TU boč.kom.a IV.mozg.k,mikroch.s neuron	5a11e.b	Resekcia schwanómu n. XI. intrakraniál.kombinovane
5a116.k	Res.intrakr.neuroepit.TU boč.kom.a IV.mozg.k,mi-ch.b.neuronav	5a11e.c	Resekcia schwanómu n. XII. intrakraniál.kombinovane
5a116.m	Res.intrakr.neuroe.TU boč.k.a IV.mozg.k,neuro-esk.s neuronav	5a11f.3	Resekcia schwanómu n. III. intrakraniál.strednou jamou
5a116.n	Res.intrakr.neuroe.TU boč.k.a IV.mozg.k,neuro-esk.b.neuron	5a11f.4	Resekcia schwanómu n. IV. intrakraniál.strednou jamou
5a117.j	Resekcia TU z hlb.štrukt.mozgu,mikroch.s neuronav.	5a11f.5	Resekcia schwanómu n. V. intrakraniál.strednou jamou
5a117.k	Resekcia TU z hlb.štrukt.mozgu,mikrochir.bez neuronav.	5a11f.6	Resekcia schwanómu n. VI. intrakraniál.strednou jamou
5a117.m	Resekcia TU z hlb.štrukt.mozgu,neuroendoskop.s neuronav.	5a11f.7	Resekcia schwanómu n. VII. intrakraniál.strednou jamou
5a117.n	Resekcia TU z hlb.štrukt.mozgu,neuroendoskop.bez neuronav.	5a11f.8	Resekcia schwanómu n. VIII. intrakraniál.strednou jamou
5a119	Resekcia nádorov spodiny lebečnej	5a11f.9	Resekcia schwanómu n. IX. intrakraniál.strednou jamou
5a11a.0	Resek.kontúz.lož.mozgu s kraniotómiou s ICP monitoringom	5a11f.a	Resekcia schwanómu n. X. intrakraniál.strednou jamou
5a11a.1	Resek.kontúz.lož.mozgu s kraniotómiou bez ICP monitoringu	5a11f.b	Resekcia schwanómu n. XI. intrakraniál.strednou jamou
5a11b.0	Resek.kontúz.lož.mozgu s kraniektómiou s ICP monitoringom	5a11f.c	Resekcia schwanómu n. XII. intrakraniál.strednou jamou
5a11b.1	Resek.kontúz.lož.mozgu s kraniektómiou bez ICP monitoringu	5a120.0	Evak.subdurál.akút.hematómu s kraniot.s ICP monitor.
5a11c.3	Resekcia schwanómu n. III. intrakraniálne cez labyrint	5a120.1	Evak.subdurál.akút.hematómu s kraniot.bez ICP monitor.
5a11c.4	Resekcia schwanómu n. IV. intrakraniálne cez labyrint	5a121.0	Evak.subdurál.akút.hematómu s kraniekt.s ICP monitor.
5a11c.5	Resekcia schwanómu n. V. intrakraniálne cez labyrint	5a121.1	Evak.subdurál.akút.hematómu s kraniekt.bez ICP monitor.
5a11c.6	Resekcia schwanómu n. VI. intrakraniálne cez labyrint	5a122.0	Evak.subdurál.subakút.hematómu s kraniot.s ICP monitor.
5a11c.7	Resekcia schwanómu n. VII. intrakraniálne cez labyrint	5a122.1	Evak.subdurál.subakút.hematómu s kraniot.bez ICP monitor.
5a11c.8	Resekcia schwanómu n. VIII. intrakraniálne cez labyrint	5a123.0	Evak.subdurál.subakút.hematómu s kraniekt.s ICP monitor.
5a11c.9	Resekcia schwanómu n. IX. intrakraniálne cez labyrint	5a123.1	Evak.subdurál.subakút.hematómu s kraniekt.bez ICP monitor.
5a11c.a	Resekcia schwanómu n. X. intrakraniálne cez labyrint	5a124.0	Evak.subdurál.chron.hematómu s kraniot.s ICP monitor.
5a11c.b	Resekcia schwanómu n. XI. intrakraniálne cez labyrint	5a124.1	Evak.subdurál.chron.hematómu s kraniot.bez ICP monitor.
5a11c.c	Resekcia schwanómu n. XII. intrakraniálne cez labyrint	5a125.0	Evak.subdurál.chron.hematómu s kraniekt.s ICP monitor.
5a11d.3	Resekcia schwanómu n. III. Intrakraniál.retrosigmoidálne	5a125.1	Evak.subdurál.chron.hematómu s kraniekt.bez ICP monitor.
5a11d.4	Resekcia schwanómu n. IV. intrakraniál.retrosigmoidálne	5a126.2	Evak.epidurál.hemat.s kraniot.bez revízie intradur.priest.
5a11d.5	Resekcia schwanómu n. V. intrakraniál.retrosigmoidálne	5a126.3	Evak.epidurál.hemat.s kraniot.s revíziou intradur.priest.

5a127.2	Evak.epidur.hemat.s kraniekt.bez revízie intradur.priest.	5g212.1	Exstirp.nádoru/cysty mandibuly do 4 cm
5a127.3	Evak.epidurál.hemat.s kraniekt.s revíziou intradur.priest.	5g212.2	Exstirp.nádoru/cysty mandibuly nad 4 cm
5a128.4	Evak.intracerebr.pouúraz.hemat.bez hemocefalu,supratent.	5g213	Revízia ústnej dutiny transmaxilárne s resekc.polypov
5a128.5	Evak.intracerebr.pouúraz.hemat.s hemocefalom,supratent.	5g220.0	Alveoloplast.s pouúž.kožného/sliznicového štepu
5a128.6	Evak.intracerebr.pouúraz.hemat.bez hemocefalu,infratent.	5g220.1	Alveoloplast.s pouúž.kost.štepú/cudz.mat.
5a128.7	Evak.intracerebr.pouúraz.hemat.s hemocefalom, infratent.	5g220.2	Alveoloplast.s pou.kost.štepu vyuúž.biomed.technológií
5a129.0	Evak.subdurál.akút.hematómu návrtom s ICP monitor.	5g222.2	Osteoplast.alveol.výbeúžku autológ.kost.štepom
5a129.1	Evak.subdurál.akút.hematómu návrtom bez ICP monitor.	5g222.3	Osteoplast.alveol.výbeúžku alogén.kost.štepom
5a12a.0	Evak.subdurál.subakút.hemat. návrtom s ICP monitor.	5g224	Rekonštrukcia dentoalveolárneho oblúka
5a12a.1	Evak.subdurál.subakút.hemat.návrtom bez ICP monitor.	5g225↔	Oper.rázštepú dentoalveolár.oblúka jednostranne
5a12b.0	Evak.subdurál.chron.hematómu návrtom s ICP monitor.	5g226↔	OP rázštepú dentoalv.obl.mukoperiostál.lalokom 1-str.
5a12b.1	Evak.subdurál.chron.hematómu návrtom bez ICP monitor.	5g301	Excízia z bázy jazyka
5a12c.8	Evakuácia subdurálneho hematómu bez drenáže	5g302	Exstirpácia cudzieho telesa z jazyka
5a12c.9	Evakuácia subdurálneho hematómu s drenážou	5g303	Transorál.resek.nádoru koreňa jazyka a príľah.štrukt.
5a12d.4	Evak.intracerebr.spontán.hemat.bez hemocefalu,supratent.	5g304	Incízia jazyka
5a12d.5	Evak.intracerebr.spontán.hemat.s hemocefalom,supratent.	5g305	Hemiglossektómia
5a12d.6	Evak.intracerebr.spontán.hemat.bez hemocefalu,infratent.	5g306	Glossektómia
5a12d.7	Evak.intracerebr.spontán.hemat.s hemocefalom,infratent.	5g502‡	Rekonštrukčná operácia mikrostómú
5a195	Dekompresívna kraniektómia bez uloženia kosti	5g521.1	Parciálna resekcia hornej pery
5a196	Drenáž subdurálnej tekutiny	5g521.2	Parciálna resekcia dolnej pery
5a197.1	Externá komorová drenáž	5g522	Excízia lézie pery
5a197.2	Externá lumbálna drenáž	5g523	Subtotálna resekcia pery
5a198.1	Trepanopunkcia mozg.cysty/abscesu,supratent:1 loúžisko	5g524	Totálna resekcia pery
5a198.9	Trepanopunkcia mozg.cysty/abscesu,supratent:viac loúžisk	5g902	Incízia podnebia
5a199.1	Trepanopunkcia mozg.cysty /abscesu,infratent:1 loúžisko	5g903	Excízia lézie podnebia
5a199.9	Trepanopunkcia mozg.cysty/abscesu,infratent:viac loúžisk	5g904	Excízia spodiny dutiny ústnej
5a19c.81	Exstirpácia neurinómu n. VIII. cez labyrinth	5g905	Plicektómia
5a19c.82	Exstirpácia neurinómu n. VIII., retrosigmoidálne	5g906↔	Excízia lézie líca
5a19f.8	Exstirpácia neurinómu n.VIII.strednou jamou	5g907	Probatórna excízia z dutiny ústnej a faryngu
5a19g	Disekcia n. VIII. s labyrinthektómiou	5g908	Exenterácia spodiny dutiny ústnej jednostranne
5a19o.1	Exstirpácia mozgovej cysty, mikroskopicky	5g909	Totálna exenterácia spodiny dutiny ústnej
5a19o.3	Exstirpácia mozgovej cysty, endoskopicky	5g90a	Incízia a drenáž spodiny dutiny ústnej
5a19p.1	Fenestrácia mozgovej cysty, mikroskopicky	5g90b	Parciálna resekcia spodiny dutiny ústnej
5a19p.3	Fenestrácia mozgovej cysty, endoskopicky	5g913	Rekonštrukcia rázštepú podnebia s pouúž.faryngeál.laloka
5a19r.1	Intrakraniálna drenáž mozgovej cysty, mikroskopicky	5g914	Cheilosutúra a palatoplast.kombi.rázštepú pery a podnebia
5a19r.3	Intrakraniálna drenáž mozgovej cysty, endoskopicky	5g915↔	Rekonštrukcia spodiny dutiny ústnej
5a19t	Stereotaktická implantácia rádioaktívneho izotopu	5g916.0↔	Rekonštrukcia líca lokálnym lalokom
5a213	Kraniektóm.a rekonštr.lebky pri zloúžitých diskrániach	5g916.1↔	Rekonštrukcia líca stopkatým lalokom
5a214.10	Rekonštr.tvár.skel.bez lebky(od3reg) p.PC[CAD-implantát]	5g921.01	Exstirp.nádoru na tvári a príľah.obl.priamou sutúrou
5a214.11	Rekon.mozg.lebky s orbit,temp.al.fr.sín.(do2reg),PC[CAD-imp]	5g921.02	Exstirp.nádoru na tvári a príľah.obl.miestn.lalok.plastikou
5a214.12	Rekon.mozg.leb,viac.obl.tvár.skel.(od3reg)p.PC[CAD-imp]	5g921.03	Exstirp.nádoru na tvári a príľah.obl.vzdialenou lalok.plast.
5c933.0↔	Exenterácia orbity bez zav.tk/alopl.m.so zach.koúže viečka	5g921.04	Exstirp.nádoru na tvári a príľah.obl.mikrovaskulár.voln.lal.
5c933.1↔	Exenterácia orbity s transpl.koúže so zachov.koúže viečka	5g921.05	Exstirp.nádoru na tvári a príľah.obl.voln.koúž.transplant.
5c933.2↔	Exenter.orb.s transpl/transpoz.ost.tk.so zach.koúže viečka	5g921.10	Transorálna resekcia nádoru mákkého podnebia
5c933.3↔	Exenterácia orb.so zaved.alop.mat.so zach.koúže viečka	5g921.11	Transorálna resekcia nádoru laterálnej steny orofaryngu
5c933.x↔	Exenterácia orbity so zach.koúže viečka,ost.	5g921.12	Transorálna resekcia nádoru tela jazyka
5c934.0↔	Exenter.orb.bez zav.tk./aloplast.m.bez zach.koúže vieč.	5g921.13	Transmandibulár.res.nádoru jazyka a príľahých štruktúr
5c934.1↔	Exenterácia orbity s transpl.koúže bez zachov.koúže viečka	5h111.1	Totálna resekcia hltana transmandibulárne
5c934.2↔	Exenter.orb.s transpl/transpoz.ost.tk.bez zach.k.vieč.	5h111.2	Totálna resekcia hltana transorálne
5c934.3↔	Exenterácia orb.so so zaved.alop.mat.bez zach.koúže viečka	5h111.4	Cirkulárna totálna resekcia hltana
5c934.x↔	Exenterácia orbity bez zachovania koúže viečka, ost.	5h111.x	Totálna resekcia hltana,iná
5f211	Otvorená repozícia fraktúry nosového septa	5h121.1	Rekonštrukcia hltana muskulokutánnym lalokom
5f307.1	Endoskopická resekcia nádoru kľivu (Blumenbachi)	5h203	Parciálna suprakrikoidná resekcia hrtana
5g10b‡	Sutúra extrakčnej rany	5h220	Laryngektómia
5g203	Operácia parodontu	5h221	Laryngektómia s parciálnou hypofaryngektómiou
5g204.0	Odklopenie frontálneho mukoperiostálneho laloka	5h222	Laryngo-hypofaryngektómia
5g204.1	Odklopenie laterálneho mukoperiostálneho laloka	5h232	Endoskop.laterofixácia bez arytenoidektómie
5g206	Rekonštrukcia ťasna	5h233	Mikroskop.esk.arytenoidektómia s laterofixáciou hlasivky
5g207	Rekonštr.ťasna od troch a viac zubov v 1 kvadrante	5h234	Laryngoplastika
5g208.0	Rekonštrukcia sliznice jednostranne:do 2 cm2	5h302.10‡	Tracheostómia klasická
5g208.1	Rekonštrukcia sliznice jednostranne:do 4 cm2	5h302.11‡	Tracheostómia punkčná dilatačná
5g208.2	Rekonštrukcia sliznice jednostranne:nad 4 cm2	5h302.1x‡	Tracheostómia, iná
5g209.1	Gingivoplastika v rozsahu 1 až 3 zubov	5h302.20‡	Úprava tracheostómie po laryngektómii
5g209.2	Gingivoplast.v rozsahu 3 a viac zubov v 1 kvadrante	5h302.24‡	Odstránenie granulácií z tracheostómie
5g20e	Osteoplastika alveolár.výbeúžku distrakciou	5j514.2	Transcervik.extenzív.mediastinálna lymfadenektómia
5g210	Fenestrácia cysty maxily	5m122	Bloková disekcia cervikálnych LU:jednostranne
5g211.0	Exstirpácia nádoru alebo cysty maxily do 2 cm	5m123	Totálna disekcia cervikálnych LU:jednostranne
5g211.1	Exstirpácia nádoru alebo cysty maxily do 4 cm	5m124	Rozšírená disekcia cervikálnych LU:jednostranne
5g211.2	Exstirpácia nádoru alebo cysty maxily nad 4 cm	5n05a.10	Tot.abdmncrv.ezfgkt.s obn.kon.G.p.u.s intrat.an.,o.ch.so sv
5g212.0	Exstirp.nádoru/cysty mandibuly do 2 cm	5n05a.11	Tot.abdmncrv.ezfgkt.s obn.kon.G.p.u.s intrat.an.,hybrid so sv

5n05a.15	Tot.ab.ez.s .kon.(t.dis.),G.pul.up* a s in.an.hyb.s pou.sv.rob.	5s302.60	Osteorekonštrukcia mandibuly s použ.autológ.transplantátu
5n05a.20	Tot.abdmncrv.ezfgkt.obn.kon.G.p.up s cervik.anst.,o.ch.svork	5s302.61	Osteorekonštrukcia mandibuly s použ.alotranspl.
5n05a.21	Tot.abdmncrv.ezfgkt.ob.kon.G.p.up s cervik.anas.,hybrid sv	5s302.62	Osteorekonštr.mandibuly s pou.biomedicín.transplantátov
5n05a.25	Tot.ab.ez.s .kon.(t.dis.),G.pul.up* a s cer.an.hyb.s pou.sv.rob.	5s302.7	Rekonštr.operácie nepravých ankylóz mandibuly
5n05a.3	Tot.abdmncrv.ezfgkt.s obn.kontin.s vol.interpoz.tenk.čr.	5s302.80	Rekonš.OP pr.ankylozy mandib.osteokartilagin.z.autol.transpl
5n05a.4	Tot.abdcerv.ezfgkt.s obn.kontinuity s interpoz.hr.č.	5s302.81	Rekonštrukčné OP pravej ankylozy mandibuly endoprotézou
5s101.10	Otv.repozícia zlomeniny oblúka zygomatickej kosti	5s302.a	Diskotemporál.plastika(eminect)temporomandibul.kibu
5s101.11	Otv.repoz. a osteosyntéza zl.zygomatomaxil.komplexu	5s302.h	Genioplastika
5s102.10	Zatvorená repozícia zlomeniny maxily	5s302.j	Mentoplastika
5s102.21	Otvorená repozícia dislokovanej maxily,1-stranne	5s30f.0	Rekonštr.maxily s použitím kost.štetu
5s102.22	Otvorená repozícia dislokovanej maxily,obojsstranne	5s30f.1	Rekonštrukcia maxily s použitím implantátu
5s102.23	Otvorená repozícia a imobilizácia zlomeniny maxily	5s30f.2	Pl.rek.,augm.vef./komplex.defekt.maxily p.alopl.impl.PC[CAD]
5s102.x	Ostatné repozície maxily	5s30f.3	Rekonštrukcia prednej steny maxily
5s103.12	Zatv.repoz. a imobil.zlomeniny tela mandibuly	5s30f.4	Osteoplastická rekonštrukcia maxily
5s103.31	Otvorená repozícia a fixácia zlomeniny tela mandibuly	5s30f.50	Rigidná fixácia maxily
5s103.32	Otvorená repozícia a osteosyntéza zlomeniny mandibuly	5s30f.51	Elastická fixácia maxily
5s105.2	Vonkaj.fixácia pri zlomenine tvár.kostí strednej etáže	5s30f.6	Augmentácia kostných defektov maxily
5s105.3	Vonkaj.fixácia pri zlomenine tvár.kostí dolnej etáže	5s30f.70	Osteopl.alveolár.výbežku a maxily s pou.autológ.kost.štetu
5s105.5	Repozícia zlomeniny nazo - etmoido - orbitálneho komplexu	5s30f.71	Osteopl.alveolár.výbežku a maxily s pou.alogén.kost.štetu
5s11f.3	Otvorená revízia osteosyntézy zygomatickej kosti	5s30f.72	Osteoplastika alveolárneho výbežku a maxily bunk.terapiou
5s210.1	Ostektómia maxily v rozsahu do 2 cm?	5s30f.73	Osteop.alveol.výbežku a maxily s p.biol.m./biomedicín.met.
5s210.2	Ostektómia maxily v rozsahu od 2 cm? do 4 cm?	5s311.0	Parciálna mandibulektómia
5s210.3	Ostektómia maxily v rozsahu nad 4 cm?	5s311.1	Totálna mandibulektómia
5s211.1	Ostektómia mandibuly v rozsahu do 2 cm?	5s311.2	Subtotálna mandibulektómia
5s211.2	Ostektómia mandibuly v rozsahu od 2 cm? do 4 cm?	5s311.3	Radikálna mandibulektómia
5s211.3	Ostektómia mandibuly v rozsahu nad 4 cm?	5s312	Hemimandibulektómia jednostranná
5s220.1	Osteotómia maxily v rozsahu do 2 cm	5s313.1	Res.mandibuly,min.2 segm.mandibuly a rameno mandibuly
5s220.2	Osteotómia maxily v rozsahu od 2 do 4 cm	5s313.x	Resekcia mandibuly, iná
5s220.3	Osteotómia maxily v rozsahu nad 4 cm	5s314	Parciálna resekcia maxily
5s221.1	Osteotómia mandibuly v rozsahu do 2 cm	5s315	Endoskopická excízia z nádoru maxily
5s221.2	Osteotómia mandibuly v rozsahu od 2 do 4 cm	5s316	Hemimaxilektómia jednostranná
5s221.3	Osteotómia mandibuly v rozsahu nad 4 cm	5s317	Distrakcia maxily
5s221.4	Osteotómia tela mandibuly	5s318	Rýchla distrakcia maxily
5s222.00	Osteotóm.alveol.obl.(hrebeň) maxily,front.bez distr	5s319	Segmentálna maxilektómia
5s222.01	Osteotóm.alveol.obl.(hrebeň) maxily,front.s distr.	5s31a.1	Jednostranná totálna maxilektómia
5s222.10↔	Osteotóm.alv.obl.(hrebeň) maxily,laterál.bez distrakcie	5s31a.2	Jednostranná subtotálna maxilektómia
5s222.11↔	Osteotóm.alv.obl.(hrebeň) maxily,later.s distr.	5s31b.1	Totálna maxilektómia obojsstranná
5s222.20	Osteot.alv.obl.maxily,fr.a lat.viac.segm.bez dist	5s31b.2	Subtotálna maxilektómia obojsstranne
5s222.21	Osteotóm.alv.obl.maxily,fr.a lat.viac.segm.distr.	5s390	Fenestrácia cysty mandibuly
5s222.30	Osteot.maxily,mandibuly:Le Fort I:v 1 kuse:bez distr.	5s391	Exstirpácia cysty mandibuly
5s222.31	Osteot.maxily,mandibuly:Le Fort I:v 1 kuse:s distr.	5s392	Trepanácia mandibuly
5s222.40	Osteot.maxily,mandibuly:Le Fort I:v 2 kusoch:bez distr.	5s393	Horizontálna distrakcia mandibuly
5s222.41	Osteot.maxily,mandibuly:Le Fort I:v 2 kusoch s distr.	5s394	Vertikálna distrakcia mandibuly
5s222.50	Osteot.maxily,mandib:Le Fort I:v 3 a viac kusoch bez distr.	5s395	Dekortikácia mandibuly
5s222.51	Osteot.maxily,mandibuly:Le Fort I:v 3 a viac kusoch s distr.	5s900	Koronoidektómia
5s222.60	Osteotómia maxily,mandibuly: Le Fort II bez distrakcie	5s901.10	Kondylektómia mandibuly vysoká s artroplastikou
5s222.61	Osteot.maxily,mandibuly: Le Fort II s distrakciou	5s901.11	Kondylektómia mandibuly vysoká bez artroplastiky
5s222.70	Osteot.maxily,mandib:Le Fort II v komb.s i.osteot.bez distr.	5s901.20	Kondylektómia mandibuly nízka s TEP náhradou
5s222.71	Osteot.maxily,mandibuly:Le Fort II v komb.s i.osteot.s distr.	5s901.21	Kondylektómia mandibuly nízka bez TEP náhrady
5s222.80	Osteot.maxily,mandibuly: Le Fort III bez distrakcie	5s901.x	Kondylektómia mandibuly, iná
5s222.81	Osteot.maxily,mandibuly: Le Fort III s distrakciou	5s902	Náhrada mandibulárneho kľbu endoprotézou
5s222.90	Osteot.maxily,mandib:Le Fort III komb.s Le Fort I:bez distr.	5s903	Kondylotómia mandibuly
5s222.91	Osteot.maxily,mandib:Le Fort III komb.s Le Fort I:s distr.	5s904.10	Artroplastika temporomandibul.kľbu s apl.liek.nosiča
5s222.x	Osteotómia maxily a mandibuly, ostatné	5s904.11	Artroplastika temporomandib.kľbu bez apl.liek.nosiča
5s224	Sagitálna osteotómia ramus mandibulae	5s992	Extrakcia cudzieho telesa z tvárových kostí
5s225.0a↔	Posun.mandib.distr.s preřat.kontí.vo vzost.ramene mandib.	5s99b.10	Menisekt.temporomandibul.kľbu s náhradou vnútrokľb.tk.
5s225.0b↔	Posun.mandib.distr.po osteotóm.v horizont.ramene mandib	5s99b.11	Menisekt.temporomandibul.kľbu bez náhrady vnútrokľb.tk.
5s225.0c↔	Posun.process.alvol.mandibuly horiz.distrakc.po osteotóm.	5s99b.20	ASK kondyl.chr.a disku TMB kľs transpl.chond.na autol.i.mtrx
5s22a	Segmentálna osteotómia maxily	5s99b.21	ASK kondyl.chrup.a disku TMB kľbu s impl.in vitro vypes.tk.kult
5s22b	Segmentálna osteotómia mandibuly	5t061	Osteosyntéza skrutkou
5s290	Dekortikácia maxily	5t063	Osteosyntéza dlahou
5s291	Nešpecifikovaná osteotómia ramus mandibulae	5t064	Osteosyntéza drôtom alebo ťahovou serklážou
5s298	Vertikálna osteotómia ramus mandibulae	5t065	Osteosyntéza dynamickou kompresnou skrutkou
5s302.10	Rekonštr.mandibuly s použitím implantátu	5t066	Osteosyntéza vnútrodreňovým klincom
5s302.11	Rekonštrukcia mandibuly a ústnej dutiny rebrom	5t067	Osteosyntéza zaisteným vnútrodreňovým klincom
5s302.12	Rekonštr.mandibuly a ústnej dutiny voľným lalokom s fibulou	5t068	Osteosyntéza vnútrodreň.kl.zaisteným na kľbovú komp.
5s302.2	Pl.rek.,augm.vef./komplex.def.mandib.p.alopl.impl.PC[CAD]	5t069	Osteosyntéza transfixačným klincom
5s302.3	Rekonštr.mandibuly mikrovaskulár.kost.štetom	5t06a	Osteosyntéza intramedulárnym drôtom
5s302.4	Totálna plastika mandibuly metódou relatívneho zvýšenia	5t06b	Osteosyntéza uhlovostabilnou dlahou
5s302.5	Absolútne zvýšenie alveolárneho hrebeňa mandibuly	5t06c	Osteosyntéza uhlovou/kondylárnou dlahou

5t06d	Osteosyntéza skobou	5v454.4	Dočas.pokrytie mäkk.tk.viacer.postupmi,malopl:ost.č.hlavy
5t06f.0	Osteosyntéza vnútor.predlž./posuv.syst.nemotorizovaná	5v454.5	Dočas.pokrytie mäkk.tk.viacer.postupmi,malopl:krk
5t06f.1	Osteosyntéza vnút.predlž./posuv.syst.motorizovaná	5v457.0	Dočas.pokrytie mäkk.tk.aloplast.mat,velkopl:pery
5t06v	Osteosyntéza kruhovým fixátorom	5v457.4	Dočas.pokryt.mäkk.tk.aloplast.mat,velkopl:ost.č.hlavy
5t06x	Osteosyntéza,iná	5v457.5	Dočas.pokrytie mäkk.tk.aloplast.mat,velkopl:krk
5t06z	Osteosyntéza rezorbovateľným materiálom	5v459.0	Dočas.pokrytie mäkk.tk.viacer.postupmi,velkopl:pery
5t800.0↔	Incizia svalu pozdĺžne v obl.hlavy a krku	5v459.4	Dočas.pokrytie mäkk.tk.viacer.postupmi,velkopl:ostat.č.hlavy
5t801.0↔	Incizia svalu priečne v obl.hlavy a krku	5v459.5	Dočas.pokrytie mäkk.tk.viacer.postupmi,velkopl:krk
5t810.0↔	Preťatie svalu v obl.hlavy a krku	5v551.0	Voľná tx.kože a lal.plast.kože a podkož.prijemca,kož.štep:pery
5v130.0	Lok.OP odstr.chor.tk.na kož.a podk.bez prim.uz.rany:pery	5v552.0	Voľ.tx.kože a lal.plast.k.a podk.prijem,koža plnej hrúbke:pery
5v131.0	Lok.OP odstr.chor.tk.na kož.a podk.s prim.uz.rany:pery	5v555.0	Voľ.tx.kože a lal.plast.kože a podk.prijemca,stopk.reg.lal:pery
5v140.0	Radik.a rozs.odstr.ch.tk.na k.a podk.bez prim.uz.rany:pery	5v556.0	Voľ.tx.kože a lal.plast.k.a podk.prijemca,stopk.vzdial.lal:pery
5v142.0	Radikál.a rozs.odst.chor.tk.na k.a podkož.s prim.uzav.ran:pery	5v560.0	Lokál.lalok.plast.kože a podk.-popál,poletp,rozťah.plast:pery
5v144.0	Rad.a rozs.odstr.ch.t.na k.a podk.s transplant/transpoz:pery	5v561.0	Lok.lal.plast.kože a podk.-(pp/pl),posúv-rotáč.plast:pery
5v145.0	R.a rozs.ods.ch.tk.k.a podk.transpl/transpoz,mikrogr.chi:pera	5v562.0	Lok.lal.plast.k.a podkož.-pop.a pol,transpozic.plast:pery
5v146.0	Radikál.a rozsiahle odstr.ch.tk.potných žliaz:pery	5v563.0	Lok.lal.plast.kože a podk.(pp/pl),transpoz.ostrov-lal.pl:pery
5v220.0	Voľ.tx.kože u prijemca:čas.dermeopid.štep,malá pl:pery	5v564.0	Lok.lalok.plast.kože a podk.(pp/pl),transpozic.Z-plast:pery
5v220.4	Voľ.tx.kože u prijem:čas.dermeopid.štep,malá pl:ost.č.hlavy	5v565.0	Lok.lalok.plast.kože a podk.(pp/pl),transpozic.W-plast:pery
5v220.5	Voľ.tx.kože,prijemca:čas.dermeopid.štep,malá pl:krk	5v570.0	Kombi.lalok.plastiky na koži a podkoži (pp/pl):pery
5v221.0	Voľ.tx.kože,prijem:čas.dermeopi.štep-granul.k,malá pl:pery	5v571.0	Kombi.lalok.plast.a voľ.transplantátu kože (pp/pl):pery
5v221.4	V.tx.kože,prijem:čas.dermeopi.štep-gran.k,malá pl:ost.č.hl	5v572.0	Kombi.lal.plast.k.a podk.(pp/pl):stopk.region.so vzdial.lal:pery
5v221.5	V.tx.kože,prijem:čas.dermeopi.štep-granul.koži,malá pl:krk	5v573.0	Komb.lal.pl.k.a podk.(pp/pl):stop.reg.vzd.l.a voľ.transpl.k:pery
5v222.0	Voľ.tx.kože,prijemca:kompl.dermeopi.štep,malá pl:pery	5v620.4	Tx.autológ.tuk.b.<100ml-makrograft),hoj.nervu:hlava
5v224.0	Voľ.tx.kože,prijemca:čas.dermeopid.štep,veľká pl:pery	5v620.5	Transpl.autológ.tuk.b.,m.o.<100ml-mikrograft),hoj.nerv:krk
5v224.4	Voľ.tx.kože,prijemca:čas.dermeopid.štep,veľká pl:ost.č.hlavy	5v622.4	Tx.autológ.tuk.b.,m.o.<100ml-mikrograft),hoj.nervu:hlava
5v224.5	Voľ.tx.kože,prijemca:čas.dermeopid.štep,veľká pl:krk	5v622.5	Transpl.autológ.tuk.b.,m.o.<100ml-mikrograft),hoj.nervu:krk
5v225.0	V.tx.kože,prijemca:čas.dermeop.štep-granul.k,vef.pl:pery	5v624.0	Tx.autológ.tuk.b.,m.o.<100ml-mikrograft),chr.defekt.kože:pery
5v225.4	V.tx.kože,prijem:čas.dermeopi.štep-gran.k,vef.pl:ost.č.hlavy	5v624.1	Tx.autológ.tuk.b.,m.o.<100ml-mikrograft),chron.defekt.k:nos
5v225.5	Voľ.tx.kože,prijemca:čas.dermeopi.štep-gran.k,vef.pl:krk	5v624.4	Tx.autol.tuk.b.<100ml-mikrogr),chr.def.kože:ost.č.hlavy
5v226.0	Voľ.tx.kože,prijemca:kompl.dermeopid.štep,veľká pl:pery	5v624.5	Tx.autológ.tuk.b.,m.o.<100ml-mikrograft),chron.def.kože:krk
5v230.0	Lok.lalok.plast.kože a podk:dilatačná plast,malá plocha:pery	5v624.h	Tx.autológ.tuk.b.<100ml-mikrogr),chron.def.kože:kapiliciem
5v231.0	Lokál.lalok.plast.kože a podk:plast.rotovaným lal,malá pl:pery	5v624.r	Tx.autol.tuk.b.<100ml-mikrogr),chron.def.kože:periokul.o
5v233.0	Lok.lal.plast.kože.a podk:plast.ostrovčekov.lal,malá pl:pery	5v624.y	Transpl.autol.tuk.b.<100ml-mikrogr),chr.defekt.k:zygomat.o
5v234.0	Lokál.lalok.plast.kože a podkož:Z-plast,malá plocha:pery	5v625.0	Tx.autológ.tuk.b.,m.obj<100ml-mikrograft),chron.fistuly:pery
5v235.0	Lokál.lal.plast.kože a podkož:dilatačná plast,veľká pl:pery	5v625.1	Tx.autológ.tuk.b.,m.obj<100ml-mikrograft),chron.fistuly:nos
5v236.0	Lokál.lalok.plast.kože a podk:plast.rotovan.lal,veľká pl:pery	5v625.4	Tx.autol.tuk.b.,m.o.<100ml-mikrogr),chr.fistuly:ost.č.hlavy
5v238.0	Lok.lal.plast.kože a podk:plast.ostrovček.lal,vef.pl:pery	5v625.5	Tx.autológ.tuk.b.,m.o.<100ml-mikrograft),chron.fistuly:krk
5v239.0	Lok.lal.plast.kože a podkož:Z-plastika,veľká pl:pery	5v625.h	Tx.autol.tuk.b.,m.o.<100ml-mikrogr),chron.fistuly:kapiliciem
5v23a.0	Lok.lal.plast.kože a podkož:W-plast,malá pl:pery	5v625.r	Tx.autol.tuk.b.,m.obj<100ml-mikrogr),chr.fistuly:periokul.o
5v23b.0	Lokál.lalok.plast.kože a podk:W-plast,vef.pl:pery	5v625.y	Tx.autol.tuk.b.,m.obj<100ml-mikrogr),chr.fistuly:zygomat.o
5v23c.0	Lok.lal.plas.kože a pod.tran.plas.malej ploc.dvoj.lal.v obl.pery	5v626.1	Transpl.autológ.tuk.b.,m.o.<100ml-mikrograft),jazv.tk:nos
5v23d.0	Lok.lal.plas.kože a pod.tran.plas.malej ploc.Lim.lal.v obl.pery	5v626.4	Tx.autológ.tuk.b.,m.obj<100ml-mikrogr),jazv.tk:ost.č.hlavy
5v23e.0	Lok.lal.plas.kože a pod.tran.plas.malej ploc.lal.Dof.v obl.pery	5v626.5	Transpl.autológ.tuk.b.,m.o.<100ml-mikrograft),jazv.tkan:krk
5v23f.0	Lok.lal.plas.kože a pod.tran.plas.malej ploc.inou tec.v obl.pery	5v626.h	Tx.autológ.tuk.b.,m.o.<100ml-mikrograft),jazv.tkan:kapiliciem
5v23g.0	Lok.lal.plas.kože a pod.tran.plas.vef.ploc.dvoj.lal.v obl.pery	5v626.r	Tx.autológ.tuk.b.,m.obj<100ml-mikrogr),jazv.tkan:periokul.o
5v23h.0	Lok.lal.plas.kože a pod.tran.plas.vef.ploc.Lim.lal.v obl.pery	5v626.y	Tx.autológ.tuk.b.,m.obj<100ml-mikrogr),jazv.tkan:zygomat.o
5v23i.0	Lok.lal.plas.kože a pod.tran.plas.vef.ploc.lal.Dof.v obl.pery	5v627.0	Tx.autol.tuk.b.<100ml-mikrogrft),VVCH s def.obj.mäkk.tk:pera
5v23j.0	Lok.lal.plas.kože a pod.tran.plas.vef.ploc.inou tec.v obl.pery	5v627.1	Tx.autológ.tuk.b.<100ml-mikrogr),VVCH s def.obj.mäkk.tk:nos
5v250.0	Lal.plast.kože a podk.prijemca:voľ.lal.s mikrovask.anast:pery	5v627.4	Tx.autol.tuk.b.<100ml-mikrogr),VVCH s def.obj.mäkk.tk.o.č.hl
5v250.4	Lal.plast.k.a podk.prijem:voľ.lal.s mikrovask.anast:ost.č.hlavy	5v627.5	Tx.autológ.tuk.b.<100ml-mikrogr),VVCH s def.obj.mäkk.tk:krk
5v250.5	Lal.plast.kože a podk.prijem:voľ.lalok.s mikrovask.anast:krk	5v627.h	Tx.autol.tuk.b.<100ml-mikrogr),VVCH s def.obj.mäkk.tk:kapilic
5v251.0	Lalok.plast.kože a podk.prijemca:stopkatý miestny lalok:pery	5v627.r	Tx.autol.tuk.b.<100ml-mikrogr),VVCH,def.obj.m.tk:perioku.o
5v251.4	Lal.plast.kože a podk.prijem:stopkatý miest.lalok:ost.č.hlavy	5v627.y	Tx.autol.tuk.b.<100ml-mikrogr),VVCH s def.obj.m.tk:zygomat.o
5v251.5	Lal.plast.kože a podkož.prijem:stopka.miestny lalok:krk	5v62x.0	Iná transpl.autológ.tuk.b.,malý obj<100ml-mikrograft):pera
5v252.0	Lalok.plast.kože a podk.prijemca:stopkat.vzdialený lalok:pery	5v62x.1	Iná transpl.autológ.tuk.b.,m.objem <100ml-mikrograft):nos
5v252.4	Lal.plast.kože a podk.prijem:stopka.vzdial.lalok:ost.č.hlavy	5v62x.4	Iná tx.autológ.tuk.b.,malý obj<100ml-mikrograft):ost.č.hlavy
5v252.5	Lal.plast.kože a podk.prijemca:stopkatý vzdial.lalok:krk	5v62x.5	Iná tx.autológ.tuk.b.,malý obj.<100ml-mikrograft):krk
5v260.0	Kombin.plast.zákroky na koži a podkož:kombin.lalok.plast:pery	5v62x.h	Iná tx.autológ.tuk.b.,malý obj<100ml-mikrograft):kapiliciem
5v261.0	Komb.plast.zákr.k.a podk:kombi.lal.plastik.a voľ.kož.trans:pery	5v62x.r	Iná tx.autológ.tuk.b.,malý obj<100ml-mikrograft):obl.menta
5v262.0	Komb.plast.zákr.k.a podk:stopk.miest.lalok so vzdial.lal:pery	5v62x.y	Iná tx.autológ.tuk.b.,malý obj<100ml-mikrograft):zygomat.o
5v263.0	Komb.plast.zákr.k.a podk:stopk.miest.vzdial.lal.a voľ.k.tra:pery	5v630.0	Tx.autológ.tuk.b.,v.o>100ml-makrogrft),chr.defekty kože:pera
5v281	Plastická rekonštrukcia hornej pery	5v630.1	Tx.autológ.tuk.b.,vef.o>100ml-makrograft),chr.def.kože:nos
5v282	Plastická rekonštrukcia dolnej pery	5v630.4	Tx.autol.tuk.b.,vef.obj>100ml-makrogr),chr.def.kože:ost.č.hl
5v283	Plastická rekonštrukcia ústneho kútika	5v630.5	Tx.autológ.tuk.b.>100ml-makrograft),chron.defekty kože:krk
5v400.0	Redukč.tkan.plastika na koži a podkož:pery	5v630.h	Tx.autol.tuk.b.,vef.o>100ml-makrogr),chron.def.kože:kapilic
5v40x.x	Redukcia tkaniva na koži a podkoži:ostatné	5v630.y	Tx.autol.tuk.b.,v.o>100ml-makrogr),chron.def.kože:zygomat.o
5v452.0	Dočas.pokrytie mäkk.tk.aloplast.mat,malopl:pery	5v631.0	Tx.autológ.tuk.b.,vef.o>100ml-makrograft),chron.fistuly:pera
5v452.4	Dočas.pokrytie mäkk.tk.aloplast.mat,malopl:ostat.č.hlavy	5v631.1	Tx.autológ.tuk.b.,v.obj>100ml-makrograft),chron.fistuly:nos
5v452.5	Dočas.pokrytie mäkk.tk.aloplast.mat,malopl:krk	5v631.4	Tx.autológ.tuk.b.>100ml-makrograft),chron.fistuly:ost.č.hl
5v454.0	Dočas.pokrytie mäkk.tk.viacer.postupmi,malopl:pery	5v631.5	Tx.autológ.tuk.b.,vef.o>100ml-makrograft),chron.fistuly:krk

5v631.h	Tx.autológ.tuk.b.,vef.obj(>100ml-makrogr),chr.fistuly:kapilic.	5v633.h	Tx.autol.tuk.b.(>100ml-makrogr),VVCH,def.obj.mäkk.tk:kapilic
5v631.y	Tx.autol.tuk.b.,vef.o(>100ml-makrogr),chron.fistuly:zygomat.o	5v633.y	Tx.autol.t.b.(>100ml-makrogr),VVCH,def.obj.mäk.tk:zygomat.o
5v632.0	Transpl.autológ.tuk.b.,v.o.(>100ml-makrograft),jazv.tk:pera	5v63x.0	Iná transpl.autológ.tuk.b.,veľký obj.(>100ml-makrograft):pera
5v632.1	Transpl.autológ.tuk.b.,v.o.(>100ml-makrograft),jazv.tk:nos	5v63x.1	Iná transplantácia autológ.tuk.b.,v.o.(>100ml-makrograft):nos
5v632.4	Tx.autológ.tuk.b.,vef.obj(>100ml-makrogr),jazv.tk:ost.č.hlavy	5v63x.4	Iná tr.autológ.tuk.b.(>100ml-makrograft):ost.časti hlavy
5v632.5	Transpl.autológ.tuk.b.,v.o.(>100ml-makrograft),jazv.tk:krk	5v63x.5	Iná transpl.autológ.tuk.b.,v.o.(>100ml-makrograft):krk
5v632.h	Tx.autol.tuk.b.,vef.obj(>100ml-makrograft),jazv.tk:kapilícium	5v63x.h	Iná tx.autológ.tuk.b.,vef.obj(>100ml-makrograft):kapilícium
5v632.y	Tx.autológ.tuk.b.,vef.o(>100ml-makrograft),jazv.tk:zygomat.o	5v63x.y	Iná tx.autológ.tuk.b.,vef.obj(>100ml-makrograft):zygomat.obl.
5v633.0	Tx.autológ.tuk.b.(>100ml-makrogr),VVCH,def.obj.mäkk.tk:pera	8p141‡	Koniotómia (koniopunkcia)
5v633.1	Tx.autológ.t.b.(>100ml-makrogr),VVCH,defekt.obj.mäkk.tk:nos	Kf211	Otvorená repozícia zlomeniny nosového septa
5v633.4	Tx.autol.t.b.(>100ml-makrogr),VVCH,def.obj.mäkk.tk:ost.č.hl.	Kg210	Biologická nekrektómia [Maggot therapy]
5v633.5	Tx.autológ.tuk.b.(>100ml-makrogr),VVCH,def.obj.mäkk.tk:krk		

Výkon D18-3

8m131.0	Ožarovanie kobaltom:do 2 samostatných polí	8m141.1	Frakcionované stereotaktické ožarovanie cerebrálne
8m131.1	Ožarovanie kobaltom:3-4 samostatné polia	8m141.2	Frakcionované stereotaktické ožarovanie extracerebrálne
8m131.2	Ožarovanie kobaltom:viac ako 4 samostatných polí	8m143	Ožarovanie Gama-nožom
8m131.4	Ožarovanie kobaltom s 3D plánovaním	8m144	Polotelové ožarovanie
8m132.00	Ož.urý.do 6 MeV,fot./rých.e.,do 2 sam.ož.polí,bez obr.verif.nas	8m145.0	Celotelové ožiarenie:celková dávka žiarenia do 4 Gy
8m132.01	Oža.urý.do 6 MeV,fot./rých.e.do 2 sam.ož.polí,s obr.ver.nas.vr	8m145.1	Celotelové ožiarenie:celková dávka žiarenia od 4 do 10 Gy
8m132.10	Ožar.urý.do 6 MeV,fot./rých.el.,>2 sam.ož.polia,bez obr.ver.n.	8m145.2	Celotelové ožiarenie:celková dávka žiarenia 10 a viac Gy
8m132.11	Ožar.urý.do 6 MeV,fot./rých.el.,>2 sam.ož.polia,s obr.verif.nast	8m146	Celokožné ožiarenie
8m133.00	Ožar.urý.>6 MeV,fot./rých.el.,do 2 sam.ož.polí,bez obr.ver.nast	8m147	Intraoperačné ožarovanie
8m133.01	Ožar.urý.>6 MeV,fotóny/rých.e.,do 2 sa.ožar.polí,s obr.ver.nast	8m148	Veľkoobjemové ožarovanie
8m133.10	Ožar.urý.>6 MeV,fot./rých.el.,>2 sa.oža.polia,bez obraz.ver.nast	8m14x	Iné vysokovoltové ožiarovanie
8m133.11	Ožar.urý.>6 MeV,fotón/rých.el.,>2 sam.ož.polia,s obr.verif.nast	8m150.00	Protón.th.do 2 samost.ožar.polí bez obraz.verifikácie
8m134.0	Ožarovanie urýchľovačom [IMRT/VMAT]	8m150.01	Protón.th.do 2 samost.ožar.polí s obraz.verifikáciou
8m134.1	Ožarovanie urýchľovač. [IMRT/VMAT]so sledovaním dých.cyklu	8m150.10	Protón.th.viac ako 2 samost.ožar.polia bez obraz.verifikácie
8m13x	Iná vysokovoltová terapia žiarením	8m150.11	Protón.terapia > 2 samost.ožar.polia s obraz.verifikáciou
8m140.1	Jednorázové stereotaktické ožarovanie cerebrálne	8m151	Terapia ožarovaním uhlíkovými iónmi
8m140.2	Jednorázové stereotaktické ožarovanie extracerebrálne	8m152	Terapia ožarovaním inými ťažkými iónmi

Výkon D18-4

8m134.0	Ožarovanie urýchľovačom [IMRT/VMAT]	8m134.1	Ožarovanie urýchľovač. [IMRT/VMAT]so sledovaním dých.cyklu
---------	-------------------------------------	---------	--

ADRG D19

Rádioterapia pri ochoreniach a poruchách ucha, nosu, úst a krku, viac ako jeden ošetrovací deň, viac ako 10 ožiarení, bez modulovanej intenzity rádioterapie

Ozetrovacia doba > 1 d. a minimálne 11 výk. v tabu ke D18-3

DRG D19Z

Rádioterapia pri ochoreniach a poruchách ucha, nosu, úst a krku, viac ako jeden ošetrovací deň, viac ako 10 ožiarení, bez modulovanej intenzity rádioterapie

Výkon D18-3

Pozri stranu 424.

ADRG D20

Iná rádioterapia pri ochoreniach a poruchách ucha, nosu, úst a krku, viac ako jeden ošetrovací deň

Výk. v tabu ke D18-1 a Ozetrovacia doba > 1 d.

DRG D20A

Iná rádioterapia pri ochoreniach a poruchách ucha, nosu, úst a krku, viac ako jeden ošetrovací deň, vek > 70 rokov alebo s veľa ťažkými CC

Vek > 70 r. alebo PCCL > 3

DRG D20B

Iná rádioterapia pri ochoreniach a poruchách ucha, nosu, úst a krku, viac ako jeden ošetrovací deň, vek < 71 rokov, bez veľa ťažkých CC

Výkon D18-1

Pozri stranu 419.

ADRG D22 Výkon v dutine ústnej alebo na perách, okrem zhubného nádoru

Výk. v tabu ke D08-2 alebo výk. v tabu ke D22-1 a Indikácie JZS IIA alebo výk. v tabu ke D22-2 a Indikácie JZS IIA a Vekové ohranienie JZS alebo min. 1 výk. v tabu ke D22-3 a Indikácie JZS IIB

DRG D22A Výkon v dutine ústnej alebo na perách a vestibuloplastika

Výk. v tabu ke D22-4

DRG D22B Výkon v dutine ústnej alebo na perách okrem zhubného nádoru, bez vestibuloplastiky**DRG D22J Výkon v dutine ústnej alebo na perách okrem zhubného nádoru, bez vestibuloplastiky, v JZS**

(Min. 1 výk. v tabu ke D22-5 alebo min. 1 výk. v tabu ke D22-6 a Vekové ohranienie JZS) a Indikácie JZS IIA alebo (min. 1 výk. v tabu ke D22-7 alebo výk. v tabu ke D22-8 a Vekové ohranienie JZS) a Indikácie JZS IIB

Výkon D08-2

Pozri stranu 403.

Výkon D22-1

5g590‡ Plastika frenúl pery 5g901‡↔ Incízia líca

Výkon D22-2

5g20a‡ Gingivektómia 5g20c‡ Sutúra ďasna

Výkon D22-3

5g500‡ Incízia pery 5g90h‡ Frenulektómia
5g90g‡ Frenulotómia 5g917‡↔ Sutúra líca

Výkon D22-4

5g223 Vestibuloplastika

Výkon D22-5

5g590‡ Plastika frenúl pery 5g902 Incízia podnebia
5g901‡↔ Incízia líca 5g905 Plícektómia

Výkon D22-6

5g203 Operácia parodontu 5g20c‡ Sutúra ďasna
5g208.2 Rekonštrukcia sliznice jednostranne:nad 4 cm2 5g211.0 Exstirpácia nádoru alebo cysty maxily do 2 cm
5g209.1 Gingivoplastika v rozsahu 1 až 3 zubov 5g211.1 Exstirpácia nádoru alebo cysty maxily do 4 cm
5g209.2 Gingivoplast.v rozsahu 3 a viac zubov v 1 kvadrante 5g212.0 Exstirp.nádoru/cysty mandibuly do 2 cm
5g20a‡ Gingivektómia 5g212.1 Exstirp.nádoru/cysty mandibuly do 4 cm

Výkon D22-7

5g500‡ Incízia pery 5g90g‡ Frenulotómia
5g501‡ Ošetrovanie dehiscencie rany pery 5g90h‡ Frenulektómia
5g907 Probatória excízia z dutiny ústnej a faryngu 5g917‡↔ Sutúra líca

Výkon D22-8

13d41‡ Biopsia s incíziou alveoly dutiny ústnej 13d42‡ Biopsia s incíziou spodiny dutiny ústnej

ADRG D23 Implantácia naslúchacieho prístroja

Výk. v tabu ke D23-1

DRG D23Z Implantácia naslúchacieho prístroja**Výkon D23-1**

5d306.10↔ Implantácia aktívneho stredoušného implantátu

5d306.11↔ Implantácia prístroja pre kostné vedenie zvuku

ADRG D24 Komplexné kožné plastiky a ve ké výkony na hlave a krku

Výk. v tabu ke D24-1 alebo min. 1 výk. v tabu ke D24-2

DRG D24A Komplexné kožné plastiky a ve ké výkony na hlave a krku s ve mi ačkými CC, alebo s kombinovanými výkonmi bez ve mi ačkých CC

(Výk. v tabu ke D02-3 alebo výk. v tabu ke D02-4) a výk. v tabu ke D02-5 alebo PCCL > 3

DRG D24B Komplexné kožné plastiky a ve ké výkony na hlave a krku bez ve mi ačkých CC, bez kombinovaných výkonov**Výkon D24-1**

5j514.2	Transcervik.extenzív.mediastinálna lymfadenektómia	5s222.90	Osteot.maxily,mandib:Le Fort III komb.s Le Fort I:bez distr.
5m124	Rozšírená disekcia cervikálnych LU;jednostranne	5s222.91	Osteot.maxily,mandib:Le Fort III komb.s Le Fort I:s distr.
5s105.5	Repozícia zlomeniny nazo - etmoido - orbitálneho komplexu	5s222.x	Osteotómia maxily a mandibuly, ostatné
5s222.60	Osteotómia maxily,mandibuly: Le Fort II bez distrakcie	5s302.5	Absolútne zvýšenie alveolárneho hrebeňa mandibuly
5s222.61	Osteot.maxily,mandibuly: Le Fort II s distrakciou	5v262.0	Komb.plast.zák.k.a podk:stopk.miest.lalok so vzdial.lal:pery
5s222.70	Osteot.maxily,mandib:Le Fort II v komb.s i.osteot.bez distr.	5v263.0	Komb.plast.zák.k.a podk:stopk.miest.vzdial.lal.a vof.k.tra:pery
5s222.71	Osteot.maxily,mandibuly:Le Fort II v komb.s i.osteot.s distr.	5v556.0	Vof.tx.kože a lal.plast.k.a podk.prijemca,stopk.vzdial.lal:pery
5s222.80	Osteot.maxily,mandibuly: Le Fort III bez distrakcie	5v572.0	Kombi.lal.plast.k.a podk.(pp/pl):stopk.region.so vzdial.lal:pery
5s222.81	Osteot.maxily,mandibuly: Le Fort III s distrakciou	5v573.0	Komb.lal.pl.k.a podk.(pp/pl):stop.reg.vzd.l.a vof.transpl.k:pery

Výkon D24-2

5v250.0	Lal.plast.kože a podk,prijemca:vof.lal.s mikrovask.anast:pery	5v251.5	Lal.plast.kože a podkož,prijem:stopka.miestny lalok:krk
5v250.4	Lal.plast.k.a podk,prijem:vof.lal.s mikrovask.anast:ost.č.hlavy	5v252.0	Lalok.plast.kože a podk,prijemca:stopkat.vzdialeny lalok:pery
5v250.5	Lal.plast.kože a podk,prijem:vof.lalok.s mikrovask.anast:krk	5v252.4	Lal.plast.kože a podk,prijem:stopka.vzdial.lalok:ost.č.hlavy
5v251.0	Lalok.plast.kože a podk,prijemca:stopkatý miestny lalok:pery	5v252.5	Lal.plast.kože a podk,prijemca:stopkatý vzdial.lalok:krk
5v251.4	Lal.plast.kože a podk,prijem:stopkatý miest.lalok:ost.č.hlavy		

Výkon D02-3

Pozri stranu 397.

Výkon D02-4

Pozri stranu 397.

Výkon D02-5

Pozri stranu 398.

ADRG D25 Stredne komplexné výkony na hlave a krku

Min. 1 výk. v tabu ke D25-1

DRG D25A Stredne komplexné výkony na hlave a krku pri zhubných nádoroch s ve mi ačkými CC

HDg v tabu ke D09-1 a PCCL > 3

DRG D25B Stredne komplexné výkony na hlave a krku pri zhubných nádoroch bez ve mi aýchých CC

HDg v tabu ke D09-1

DRG D25C Stredne komplexné výkony na hlave a krku okrem zhubných nádorov s ve mi aýchými CC

PCCL > 3

DRG D25D Stredne komplexné výkony na hlave a krku okrem zhubných nádorov bez ve mi aýchých CC**DRG D25J Stredne komplexné výkony na hlave a krku okrem zhubných nádorov bez ve mi aýchých CC, v JZS**

Výk. v tabu ke D25-2 a Indikácie JZS IIB alebo výk. v tabu ke D25-3 a Vekové ohrani enie JZS a Indikácie JZS IIA

Hlavná diagnóza D09-1

Pozri stranu 404.

Výkon D25-1

5a113.j	Resekcia gliomu z mozg.hemis,mikrochir.s neuronavig.	5a11e.3	Resekcia schwanómu n. III. intrakraniál.kombinovane
5a113.k	Resekcia gliomu z mozg.hemis,mikroch.b.neuronavig.	5a11e.4	Resekcia schwanómu n. IV. intrakraniál.kombinovane
5a113.m	Resekcia gliomu z mozg.hemis,neuro-esk.s neuronavig.	5a11e.5	Resekcia schwanómu n. V. intrakraniál.kombinovane
5a113.n	Resekcia gliomu z mozg.hemis,neuro-esk.b.neuronavig.	5a11e.6	Resekcia schwanómu n. VI. intrakraniál.kombinovane
5a114.j	Resekcia gliomu z mozočka,mikroch.s neuronavig.	5a11e.7	Resekcia schwanómu n. VII. intrakraniál.kombinovane
5a114.k	Resekcia gliomu z mozočka,mikroch.b.neuronavig.	5a11e.8	Resekcia schwanómu n. VIII. intrakraniál.kombinovane
5a114.m	Resekcia gliomu z mozočka,neuro-esk s neuronavig	5a11e.9	Resekcia schwanómu n. IX. intrakraniál.kombinovane
5a114.n	Resekcia gliomu z mozočka,neuro-esk.b.neuronav	5a11e.a	Resekcia schwanómu n. X. intrakraniál.kombinovane
5a115.j	Resek.intrakr.neuroepit.TU z elokvent.obl,mikroch.s neuronav.	5a11e.b	Resekcia schwanómu n. XI. intrakraniál.kombinovane
5a115.k	Res.intrakr.neuroep.TU z elokvent.obl,mikroch.bez neuronav.	5a11e.c	Resekcia schwanómu n. XII. intrakraniál.kombinovane
5a115.m	Res.intrakr.neuroep.TU z elokvent.obl,neuro-esk.s neuronav.	5a11f.3	Resekcia schwanómu n. III. intrakraniál.strednou jamou
5a115.n	Res.intrakr.neuroep.TU z elokvent.obl,neuro-esk.b.neuronav.	5a11f.4	Resekcia schwanómu n. IV. intrakraniál.strednou jamou
5a116.j	Res.intrakr.neuroepit.TU boč.kom.a IV.moz.k,mikroch.s neuron	5a11f.5	Resekcia schwanómu n. V. intrakraniál.strednou jamou
5a116.k	Res.intrakr.neuroepit.TU boč.kom.a IV.moz.k,mi-ch.b.neuronav	5a11f.6	Resekcia schwanómu n. VI. intrakraniál.strednou jamou
5a116.m	Res.intrakr.neuroe.TU boč.k.a IV.mozg.k,neuro-esk.s neuronav	5a11f.7	Resekcia schwanómu n. VII. intrakraniál.strednou jamou
5a116.n	Res.intrakr.neuroe.TU boč.k.a IV.mozg.k,neuro-esk.b.neuron	5a11f.8	Resekcia schwanómu n. VIII. intrakraniál.strednou jamou
5a117.j	Resekcia TU z hlb.štrukt.mozgu,mikroch.s neuronav.	5a11f.9	Resekcia schwanómu n. IX. intrakraniál.strednou jamou
5a117.k	Resekcia TU z hlb.štrukt.mozgu,mikrochir.bez neuronav.	5a11f.a	Resekcia schwanómu n. X. intrakraniál.strednou jamou
5a117.m	Resekcia TU z hlb.štrukt.mozgu,neuroendoskop.s neuronav.	5a11f.b	Resekcia schwanómu n. XI. intrakraniál.strednou jamou
5a117.n	Resekcia TU z hlb.štrukt.mozgu,neuroendoskop.bez neuronav.	5a11f.c	Resekcia schwanómu n. XII. intrakraniál.strednou jamou
5a119	Resekcia nádorov spodiny lebečnej	5a120.0	Evak.subdurál.akút.hematómu s kraniot.s ICP monitor.
5a11a.0	Resek.kontúz.lož.mozgu s kraniotómiou s ICP monitoringom	5a120.1	Evak.subdurál.akút.hematómu s kraniot.bez ICP monitor.
5a11a.1	Resek.kontúz.lož.mozgu s kraniotómiou bez ICP monitoringu	5a121.0	Evak.subdurál.akút.hematómu s kraniekt.s ICP monitor.
5a11b.0	Resek.kontúz.lož.mozgu s kraniektómiou s ICP monitoringom	5a121.1	Evak.subdurál.akút.hematómu s kraniekt.bez ICP monitor.
5a11b.1	Resek.kontúz.lož.mozgu s kraniektómiou bez ICP monitoringu	5a122.0	Evak.subdurál.subakút.hematómu s kraniot.s ICP monitor.
5a11c.3	Resekcia schwanómu n. III. intrakraniálne cez labyrint	5a122.1	Evak.subdurál.subakút.hematómu s kraniot.bez ICP monitor.
5a11c.4	Resekcia schwanómu n. IV. intrakraniálne cez labyrint	5a123.0	Evak.subdurál.subakút.hematómu s kraniekt.s ICP monitor.
5a11c.5	Resekcia schwanómu n. V. intrakraniálne cez labyrint	5a123.1	Evak.subdurál.subakút.hematómu s kraniekt.bez ICP monitor.
5a11c.6	Resekcia schwanómu n. VI. intrakraniálne cez labyrint	5a124.0	Evak.subdurál.chron.hematómu s kraniot.s ICP monitor.
5a11c.7	Resekcia schwanómu n. VII. intrakraniálne cez labyrint	5a124.1	Evak.subdurál.chron.hematómu s kraniot.bez ICP monitor.
5a11c.8	Resekcia schwanómu n. VIII. intrakraniálne cez labyrint	5a125.0	Evak.subdurál.chron.hematómu s kraniekt.s ICP monitor.
5a11c.9	Resekcia schwanómu n. IX. intrakraniálne cez labyrint	5a125.1	Evak.subdurál.chron.hematómu s kraniekt.bez ICP monitor.
5a11c.a	Resekcia schwanómu n. X. intrakraniálne cez labyrint	5a126.2	Evak.epidurál.hemat.s kraniot.bez revízie intradur.priest.
5a11c.b	Resekcia schwanómu n. XI. intrakraniálne cez labyrint	5a126.3	Evak.epidurál.hemat.s kraniot.s revíziou intradur.priest.
5a11c.c	Resekcia schwanómu n. XII. intrakraniálne cez labyrint	5a127.2	Evak.epidur.hemat.s kraniekt.bez revízie intradur.priest.
5a11d.3	Resekcia schwanómu n. III. intrakraniál.retrosigmoidálne	5a127.3	Evak.epidurál.hemat.s kraniekt.s revíziou intradur.priest.
5a11d.4	Resekcia schwanómu n. IV. intrakraniál.retrosigmoidálne	5a128.4	Evak.intracerebr.pouraz.hemat.bez hemocefalu,supratent.
5a11d.5	Resekcia schwanómu n. V. intrakraniál.retrosigmoidálne	5a128.5	Evak.intracerebr.pouraz.hemat.s hemocefalom,supratent.
5a11d.6	Resekcia schwanómu n. VI. intrakraniál.retrosigmoidálne	5a128.6	Evak.intracerebr.pouraz.hemat.bez hemocefalu,infratent.
5a11d.7	Resekcia schwanómu n. VII. intrakraniál.retrosigmoidálne	5a128.7	Evak.intracerebr.pouraz.hemat.s hemocefalom, infratent.
5a11d.8	Resekcia schwanómu n. VIII. intrakraniál.retrosigmoidálne	5a129.0	Evak.subdurál.akút.hematómu návrtom s ICP monitor.
5a11d.9	Resekcia schwanómu n. IX. intrakraniál.retrosigmoidálne	5a129.1	Evak.subdurál.akút.hematómu návrtom bez ICP monitor.
5a11d.a	Resekcia schwanómu n. X. intrakraniál.retrosigmoidálne	5a12a.0	Evak.subdurál.subakút.hemat. návrtom s ICP monitor.
5a11d.b	Resekcia schwanómu n. XI. intrakraniál.retrosigmoidálne	5a12a.1	Evak.subdurál.subakút.hemat.návrtom bez ICP monitor.
5a11d.c	Resekcia schwanómu n. XII. intrakraniál.retrosigmoidálne	5a12b.0	Evak.subdurál.chron.hematómu návrtom s ICP monitor.

5a12b.1	Evak.subdurál.chron.hematómu návrtom bez ICP monitor.	5n05a.25	Tot.ab.ez.s .kon.(t.dis.),G.pul.up" a s cer.an.hyb.s pou.sv.rob.
5a12c.8	Evakuácia subdurálneho hematómu bez drenáže	5n05a.3	Tot.abdmncrv.ezfgkt.s obn.kontin.s vol.interpoz.tenk.čr.
5a12c.9	Evakuácia subdurálneho hematómu s drenážou	5n05a.4	Tot.abdcerv.ezfgkt.s obn.kontinuity s interpoz.hr.č.
5a12d.4	Evak.intracerebr.spontán.hemat.bez hemocefalu,supratent.	5s224	Sagitálna osteotómia ramus mandibulae
5a12d.5	Evak.intracerebr.spontán.hemat.s hemocefalom,supratent.	5s225.0a↔	Posun.mandib.distr.s prefat.konti.vo vzost.ramene mandib.
5a12d.6	Evak.intracerebr.spontán.hemat.bez hemocefalu,infratent.	5s225.0b↔	Posun.mandib.distr.po osteotóm.v horizont.ramene mandib
5a12d.7	Evak.intracerebr.spontán.hemat.s hemocefalom,infratent.	5s225.0c↔	Posun.process.alvol.mandibuly horiz.distrakc.po osteotóm.
5a195	Dekompresívna kraniektómia bez uloženia kosti	5s290	Dekortikácia maxily
5a196	Drenáž subdurálnej tekutiny	5s298	Vertikálna osteotómia ramus mandibulae
5a197.1	Externá komorová drenáž	5s302.10	Rekonštr.mandibuly s použitím implantátu
5a197.2	Externá lumbálna drenáž	5s302.11	Rekonštrukcia mandibuly a ústnej dutiny rebrom
5a198.1	Trepanopunkcia mozg.cysty/abscesu,supratent:1 ložisko	5s302.12	Rekonštr.mandibuly a ústnej dutiny voľným lalokom s fibulou
5a198.9	Trepanopunkcia mozg.cysty/abscesu,supratent:viac ložísk	5s302.2	Pl.rek.,augm.vef./komplex.def.mandib.p.alopl.impl.PC[CAD]
5a199.1	Trepanopunkcia mozg.cysty /abscesu,infratent:1 ložisko	5s302.3	Rekonštr.mandibuly mikrovaskulár.kost.štepom
5a199.9	Trepanopunkcia mozg.cysty/abscesu,infratent:viac ložísk	5s302.4	Totálna plastika mandibuly metódou relatívneho zvýšenia
5a19c.81	Exstirpácia neurinómu n. VIII. cez labyrint	5s302.60	Osteorekonštrukcia mandibuly s použ.autológ.transplantátu
5a19c.82	Exstirpácia neurinómu n. VIII., retrosigmoidálne	5s302.61	Osteorekonštrukcia mandibuly s použ.alotranspl.
5a19f.8	Exstirpácia neurinómu n.VIII strednou jamou	5s302.62	Osteorekonštr.mandibuly s pou.biomedicín.transplantátov
5a19g	Disekcia n. VIII. s labyrintektómiou	5s302.7	Rekonštr.operácie nepravých ankylóz mandibuly
5a19o.1	Exstirpácia mozgovej cysty, mikroskopicky	5s302.80	Rekonš.OP pr.ankylozy mandib.osteokartilagin.z.autol.transpl
5a19o.3	Exstirpácia mozgovej cysty, endoskopicky	5s302.81	Rekonštrukčné OP pravej ankylozy mandibuly endoprotézou
5a19p.1	Fenestrácia mozgovej cysty, mikroskopicky	5s302.a	Diskotemporál.plastika(eminekt)temporomandibul.kíbu
5a19p.3	Fenestrácia mozgovej cysty, endoskopicky	5s302.h	Genioplastika
5a19r.1	Intrakraniálna drenáž mozgovej cysty, mikroskopicky	5s302.j	Mentoplastika
5a19r.3	Intrakraniálna drenáž mozgovej cysty, endoskopicky	5s30f.0	Rekonštr.maxily s použitím kost.štetu
5a19t	Stereotaktická implantácia rádioaktívneho izotopu	5s30f.1	Rekonštrukcia maxily s použitím implantátu
5a213	Kraniektóm.a rekonštr.lebky pri zložitých diskrániach	5s30f.2	Pl.rek.,augm.vef./komplex.defekt.maxily p.alopl.impl.PC[CAD]
5a214.10	Rekonštr.tvár.skel.bez lebky(od3reg) p.PC[CAD-implantát]	5s30f.3	Rekonštrukcia prednej steny maxily
5a214.11	Rekon.mozg.lebky s orbit,temp.al.fr.sin.(do2reg),PC[CAD-imp]	5s30f.4	Osteoplastická rekonštrukcia maxily
5a214.12	Rekon.mozg.leb.viac.obl.tvár.skel.(od3reg)p.PC[CAD-imp]	5s30f.50	Rigidná fixácia maxily
5c934.0↔	Exenter orb.bez zav.tk./aloplast.m.bez zach.kože vieč.	5s30f.51	Elastická fixácia maxily
5c934.1↔	Exenterácia orbity s transpl.kože bez zachov.kože viečka	5s30f.6	Augmentácia kostných defektov maxily
5c934.2↔	Exenter orb.s transpl/transpoz.ost.tk.bez zach.k.vieč.	5s30f.70	Osteopl.alveolár.výbežku a maxily s pou.autológ.kost.štetu
5c934.3↔	Exenterácia orb.so so zaved.alop.mat.bez zach.kože viečka	5s30f.71	Osteopl.alveolár.výbežku a maxily s pou.alogén.kost.štetu
5c934.x↔	Exenterácia orbity bez zachovania kože viečka, ost.	5s30f.72	Osteoplastika alveolárneho výbežku a maxily bunk.terapiou
5f307.1	Endoskopická resekcia nádoru klivu (Blumenbachi)	5s30f.73	Osteop.alveol.výbežku a maxily s p.biol.m./biomedicín.met.
5g213	Revízia čelúst.dutiny transmaxilárne s resekc.polypov	5s311.0	Parciálna mandibulektómia
5g305	Hemiglossektómia	5s311.1	Totálna mandibulektómia
5g306	Glossektómia	5s311.2	Subtotálna mandibulektómia
5g915↔	Rekonštrukcia spodiny dutiny ústnej	5s311.3	Radikálna mandibulektómia
5g916.0↔	Rekonštrukcia líca lokálnym lalokom	5s312	Hemimandibulektómia jednostranná
5g916.1↔	Rekonštrukcia líca stopkatým lalokom	5s313.x	Resekcia mandibuly, iná
5g921.01	Exstirp.nádoru na tvári a príľah.obl.priamou sutúrou	5s314	Parciálna resekcia maxily
5g921.02	Exstirp.nádoru na tvári a príľah.obl.miestn.lalok.plastikou	5s315	Endoskopická excízia z nádoru maxily
5g921.03	Exstirp.nádoru na tvári a príľah.obl.vzdialenou lalok.plast.	5s316	Hemimaxilektómia jednostranná
5g921.04	Exstirp.nádoru na tvári a príľah.obl.mikrovaskulár.voln.lal.	5s317	Distrakcia maxily
5g921.05	Exstirp.nádoru na tvári a príľah.obl.voln.kož.transplant.	5s318	Rýchla distrakcia maxily
5h111.1	Totálna resekcia hltana transmandibulárne	5s319	Segmentálna maxilektómia
5h111.2	Totálna resekcia hltana transorálne	5s31a.1	Jednostranná totálna maxilektómia
5h111.4	Cirkulárna totálna resekcia hltana	5s31a.2	Jednostranná subtotálna maxilektómia
5h111.x	Totálna resekcia hltana,iná	5s31b.1	Totálna maxilektómia obojstranná
5h121.1	Rekonštrukcia hltana muskulokutánnym lalokom	5s31b.2	Subtotálna maxilektómia obojstranne
5h203	Parciálna suprakrikoidná resekcia hrtana	5s390	Fenestrácia cysty mandibuly
5h220	Laryngektómia	5s391	Exstirpácia cysty mandibuly
5h221	Laryngektómia s parciálnou hypofaryngektómiou	5s392	Trepanácia mandibuly
5h222	Laryngo-hypofaryngektómia	5s393	Horizontálna distrakcia mandibuly
5h230	Ošetrovanie zlomeniny chrupiek hrtana	5s394	Vertikálna distrakcia mandibuly
5h231	Supraglotoplastika	5s395	Dekortikácia mandibuly
5h234	Laryngoplastika	5s396	Kondylotómia mandibuly
5h302.3	Implant.chrupky rebra do okolia tracheostóm(aj odber chrup)	5v224.0	Vol.tx.kože,prijemca:čias.dermeopid.štep,veľká pl:pery
5h304.01	Segmentál.res.stenózy priedušnice,cervikál.prístup	5v224.4	Vol.tx.kože,prijemca:čias.dermeopid.štep,veľká pl:ost.č.hlavý
5h304.02	Segmentál.res.stenózy priedušnice,torakotom.prístup	5v224.5	Vol.tx.kože,prijemca:čias.dermeopid.štep,veľká pl:krk
5h304.0x	Segmentálna resekcia stenózy priedušnice, iná	5v225.0	V.tx.kože,prijemca:čias.dermeop.štep-granul.k.vef.pl:pery
5m122	Bloková disekcia cervikálnych LU:jednostranne	5v225.4	V.tx.kože,prijem:čias.dermeopi.štep-gran.k.vef.pl:ost.č.hlavý
5m123	Totálna disekcia cervikálnych LU:jednostranne	5v225.5	Vol.tx.kože,prijemca:čias.dermeopi.štep-gran.k.vef.pl:krk
5n05a.10	Tot.abdmncrv.ezfgkt.s obn.kon.G.p.u.s intrat.an.,o.ch.so sv	5v235.0	Lokál.lal.plast.kože a podkož:dilatačná plast,veľká pl:pery
5n05a.11	Tot.abdmncrv.ezfgkt.s obn.kon.G.p.u.s intrat.an.,hybrid so sv	5v236.0	Lokál.lalok.plast.kože a podk:plast.rotovan.lal,veľká pl:pery
5n05a.15	Tot.ab.ez.s .kon.(t.dis.),G.pul.up" a s in.an.hyb.s pou.sv.rob.	5v238.0	Lok.lal.plast.kože a podk:plast.ostrovček.lal,vef.pl:pery
5n05a.20	Tot.abdmncrv.ezfgkt.obn.kon.G.p.up s cervik.anst.,o.ch.svork	5v239.0	Lok.lal.plast.kože a podkož:Z-plastika,veľká pl:pery
5n05a.21	Tot.abdmncrv.ezfgkt.obn.kon.G.p.up s cervik.anas.,hybrid sv	5v23b.0	Lokál.lalok.plast.kože a podk:W-plast,vef.pl:pery

5v23g.0	Lok.lal.plas.kože a pod.tran.plas.vel.ploc.dvoj.lal.v obl.pery	5v630.y	Tx.autol.tuk.b.,v.o(>100ml-makrogr),chron.def.kože:zygomat.o.
5v23h.0	Lok.lal.plas.kože a pod.tran.plas.vel.ploc.lim.lal.v obl.pery	5v631.0	Tx.autológ.tuk.b.,vel.o(>100ml-makrogrft),chron.fistuly:pera
5v23i.0	Lok.lal.plas.kože a pod.tran.plas.vel.ploc.lal.Dof.v obl.pery	5v631.1	Tx.autológ.tuk.b.,v.obj(>100ml-makrogrft),chron.fistuly:nos
5v23j.0	Lok.lal.plas.kože a pod.tran.plas.vel.ploc.inou tec.v obl.pery	5v631.4	Tx.autológ.tuk.b.(>100ml-makrogrft),chron.fistuly:ost.č.hl
5v260.0	Kombin.plast.zákroky na koži a podkož:kombin.lalok.plast:pery	5v631.5	Tx.autológ.tuk.b.,vel.o(>100ml-makrogrft),chron.fistuly:krk
5v261.0	Komb.plast.zákr.k.a podk:kombi.lal.plastik a vol.kož.trans:pery	5v631.h	Tx.autológ.tuk.b.,vel.obj(>100ml-makrogr),chr.fistuly:kapilic.
5v457.0	Dočas.pokrytie mäkk.tk.aloplast.mat.velkopl:pery	5v631.y	Tx.autol.tuk.b.,vel.o(>100ml-makrogr),chron.fistuly:zygomat.o
5v457.4	Dočas.pokryt.mäkk.tk.aloplast.mat.velkopl:ost.č.hlavy	5v632.0	Transpl.autológ.tuk.b.,v.o.(>100ml-makrogrft),jzv.tk:pera
5v457.5	Dočas.pokrytie mäkk.tk.aloplast.mat.velkopl:krk	5v632.1	Transpl.autológ.tuk.b.,v.o.(>100ml-makrogrft),jzv.tk:nos
5v459.0	Dočas.pokrytie mäkk.tk.viacer.postupmi,velkopl:pery	5v632.4	Tx.autológ.tuk.b.,vel.obj(>100ml-makrogr),jzv.tk:ost.č.hlavy
5v459.4	Dočas.pokrytie mäkk.tk.viacer.postupmi,velkopl:ost.č.hlavy	5v632.5	Transpl.autológ.tuk.b.,v.o.(>100ml-makrogrft),jzv.tk:krk
5v459.5	Dočas.pokrytie mäkk.tk.viacer.postupmi,velkopl:krk	5v632.h	Tx.autol.tuk.b.,vel.obj(>100ml-makrogrft),jzv.tk:kapilicium
5v555.0	Vol.tx.kože a lal.plast.kože a podk.prijemca,stopk.reg.lal:pery	5v632.y	Tx.autológ.tuk.b.,vel.o(>100ml-makrogrft),jzv.tk:zygomat.o.
5v560.0	Lokál.lalok.plast.kože a podk.-popál,polept,rozťah,plast:pery	5v633.0	Tx.autológ.tuk.b.(>100ml-makrogr),VVCH,def.obj.mäkk.tk:pera
5v561.0	Lok.lal.plast.kože a podk.-(pp/pl),posúv-rotáč.plast:pery	5v633.1	Tx.autológ.t.b.(>100ml-makrogr),VVCH,defekt.obj.mäkk.tk:nos
5v562.0	Lok.lal.plast.k.a podkož.-pop.a pol,transpozic.plast:pery	5v633.4	Tx.autol.t.b.(>100ml-makrogr),VVCH,def.obj.mäkk.tk:ost.č.hl
5v563.0	Lok.lal.plast.kože a podk.(pp/pl),transpoz.ostrov-lal.pl:pery	5v633.5	Tx.autológ.tuk.b.(>100ml-makrogr),VVCH,def.obj.mäkk.tk:krk
5v564.0	Lok.lalok.plast.kože a podk.(pp/pl),transpozic.Z-plast:pery	5v633.h	Tx.autol.tuk.b.(>100ml-makrogr),VVCH,def.obj.mäkk.tk:kapilic
5v565.0	Lok.lalok.plast.kože a podk.(pp/pl),transpozic.W-plast:pery	5v633.y	Tx.autol.t.b.(>100ml-makrogr),VVCH,def.obj.mäkk.tk:zygomat.o
5v570.0	Kombi.lalok.plastiky na koži a podkoží (pp/pl):pery	5v63x.0	Iná transpl.autológ.tuk.b.,velký obj.(>100ml-makrogrft):pera
5v571.0	Kombi.lalok.plast.a vol.transplantátu kože (pp/pl):pery	5v63x.1	Iná transplantácia autológ.tuk.b.,v.o.(>100ml-makrogrft):nos
5v630.0	Tx.autológ.tuk.b.,v.o(>100ml-makrogrft),chr.defekty kože:pera	5v63x.4	Iná tr.autológ.tuk.b.(>100ml-makrogrft):ost.časti hlavy
5v630.1	Tx.autológ.tuk.b.,vel.o(>100ml-makrogrft),chr.def.kože:nos	5v63x.5	Iná transpl.autológ.tuk.b.,v.o.(>100ml-makrogrft):krk
5v630.4	Tx.autol.tuk.b.,vel.obj(>100ml-makrogr),chr.def.kože:ost.č.hl	5v63x.h	Iná tx.autológ.tuk.b.,vel.obj(>100ml-makrogrft):kapilicium
5v630.5	Tx.autológ.tuk.b.(>100ml-makrogrft),chron.defekty kože:krk	5v63x.y	Iná tx.autológ.tuk.b.,vel.obj(>100ml-makrogrft):zygomat.obl.
5v630.h	Tx.autol.tuk.b.,vel.o(>100ml-makrogr),chron.def.kože:kapilic.		

Výkon D25-2

5g921.01 Exstirp.nádoru na tvári a priľah.obl.priamou sutúrou

Výkon D25-3

5s391 Exstirpácia cysty mandibuly

ADRG D28**Osteotómia jednej eluste a komplexné výkony na hlave a krku alebo iné výkony na hlave a krku pri zhubných nádoroch alebo rekonýtruk né operácie s použitím tvárových epitéz**

(HDg v tabu ke D09-1 alebo výk. v tabu ke D28-1) a výk. v tabu ke D28-2 alebo výk. v tabu ke D28-3 alebo výk. v tabu ke D28-4 a Indikácie JZS IIA a Vekové ohrani enie JZS

DRG D28J**Osteotómia jednej eluste a komplexné výkony na hlave a krku alebo iné výkony na hlave a krku pri zhubných nádoroch alebo rekonýtruk né operácie s použitím tvárových epitéz, v JZS**

Min. 1 výk. v tabu ke D28-5 a Indikácie JZS IIA a Vekové ohrani enie JZS

DRG D28Z**Osteotómia jednej eluste a komplexné výkony na hlave a krku alebo iné výkony na hlave a krku pri zhubných nádoroch alebo rekonýtruk né operácie s použitím tvárových epitéz****Hlavná diagnóza D09-1**

Pozri stranu 404.

Výkon D28-1

5c933.0↔	Exenterácia orbity bez zav.tk/alopl.m.so zach.kože viečka	5s102.21	Otvorená repozícia dislokovanej maxily,1-stranne
5c933.1↔	Exenterácia orbity s transpl.kože so zachov.kože viečka	5s102.22	Otvorená repozícia dislokovanej maxily,obojstranne
5c933.2↔	Exenter.orb.s transpl./transpoz.ost.tk.so zach.kože viečka	5s102.23	Otvorená repozícia a imobilizácia zlomeniny maxily
5c933.3↔	Exenterácia orb.so zaved.alop.mat.so zach.kože viečka	5s102.x	Ostatné repozície maxily
5c933.x↔	Exenterácia orbity so zach.kože viečka,ost.	5s103.12	Zatv.repoz. a imobil.zlomeniny tela mandibuly
5h232	Endoskop.laterofixácia bez arytenoidektómie	5s103.31	Otvorená repozícia a fixácia zlomeniny tela mandibuly
5h233	Mikroskop.esk.arytenoidektómia s laterofixáciou hlasivky	5s103.32	Otvorená repozícia a osteosyntéza zlomeniny mandibuly
5s101.10	Otv.repozícia zlomeniny oblúka zygomatickej kosti	5s105.3	Vonkaj.fixácia pri zlomenine tvár.kostí dolnej etáže
5s101.11	Otv.repoz. a osteosyntéza zl.zygomatomaxil.komplexu	5s211.1	Ostektómia mandibuly v rozsahu do 2 cm?
5s102.10	Zatvorená repozícia zlomeniny maxily	5s211.2	Ostektómia mandibuly v rozsahu od 2 cm? do 4 cm?

5s211.3	Osteotómia mandibuly v rozsahu nad 4 cm?	5v221.5	V.tx.kože,prijem:čiasť.dermeopi.štep-granul.koži,malá pl:krk
5s221.1	Osteotómia mandibuly v rozsahu do 2 cm	5v230.0	Lok.lalok.plast.kože a podk:dilatačná plast,malá plocha:pery
5s221.2	Osteotómia mandibuly v rozsahu od 2 do 4 cm	5v231.0	Lokál.lalok.plast.kože a podk:plast.rotovaným lal,malá pl:pery
5s221.3	Osteotómia mandibuly v rozsahu nad 4 cm	5v233.0	Lok.lal.plast.kože a podk:plast.ostrovčekov.lal,malá pl:pery
5s221.4	Osteotómia tela mandibuly	5v234.0	Lokál.lalok.plast.kože a podkož:Z-plast,malá plocha:pery
5s222.00	Osteotóm.alveol.obl.(hrebeň) maxily,front.bez distr	5v23a.0	Lok.lal.plast.kože a podkož:W-plast,malá pl:pery
5s222.01	Osteotóm.alveol.obl.(hrebeň) maxily,front.s distr.	5v23c.0	Lok.lal.plas.kože a pod.tran.plas.malej ploc.dvoj.lal.v obl.pery
5s222.10↔	Osteotóm.alv.obl.(hrebeň) maxily,laterál.bez distrakcie	5v23d.0	Lok.lal.plas.kože a pod.tran.plas.malej ploc.Lim.lal.v obl.pery
5s222.11↔	Osteotóm.alv.obl.(hrebeň) maxily,later.s distr.	5v23e.0	Lok.lal.plas.kože a pod.tran.plas.malej ploc.lal.Dof.v obl.pery
5s222.20	Osteot.alv.obl.maxily,fr.a lat.viac.segm.bez dist	5v23f.0	Lok.lal.plas.kože a pod.tran.plas.malej ploc.inou tec.v obl.pery
5s222.21	Osteotóm.alv.obl.maxily,fr.a lat.viac.segm.distr.	5v452.0	Dočas.pokrytie mäkk.tk.aloplast.mat,malopl:pery
5s222.30	Osteot.maxily,mandibuly:Le Fort I:v 1 kuse:bez distr.	5v452.4	Dočas.pokrytie mäkk.tk.aloplast.mat,malopl:ostat.č.hlavy
5s222.31	Osteot.maxily,mandibuly:Le Fort I:v 1 kuse:s distr.	5v452.5	Dočas.pokrytie mäkk.tk.aloplast.mat,malopl:krk
5s222.40	Osteot.maxily,mandibuly:Le Fort I:v 2 kusoch:bez distr.	5v454.0	Dočas.pokrytie mäkk.tk.viacer.postupmi,malopl:pery
5s222.41	Osteot.maxily,mandibuly:Le Fort I:v 2 kusoch s distr.	5v454.4	Dočas.pokrytie mäkk.tk.viacer.postupmi,malopl:ost.č.hlavy
5s222.50	Osteot.maxily,mandib:Le Fort I:v 3 a viac kusoch bez distr.	5v454.5	Dočas.pokrytie mäkk.tk.viacer.postupmi,malopl:krk
5s222.51	Osteot.maxily,mandibuly:Le Fort I:v 3 a viac kusoch s distr.	5v620.4	Tx.autológ.tuk.b.(<100 ml-mikrograft),hoj.nervu:hlava
5s291	Nešpecifikovaná osteotómia ramus mandibulae	5v620.5	Transpl.autológ.tuk.b.,m.o.(<100 ml-mikrograft),hoj.nerv:krk
5s313.1	Res.mandibuly,min.2 segm.mandibuly a rameno mandibuly	5v622.4	Tx.autológ.tuk.b.,m.o.(<100 ml-mikrograft),hoj.nervu:hlava
5s900	Koronoidektómia	5v622.5	Transpl.autológ.tuk.b.,m.o.(<100 ml-mikrograft),hoj.nervu:krk
5s904.10	Artroplastika temporomandibul.kĺbu s apl.liek.nosiča	5v624.1	Tx.autológ.tuk.b.,m.o.(<100 ml-mikrograft),chron.defekt.k:nos
5s904.11	Artroplastika temporomandib.kĺbu bez apl.liek.nosiča	5v624.4	Tx.autol.tuk.b.(<100 ml-mikrogr.),chr.def.kože:ost.č.hlavy
5s99b.10	Menisekt.temporomandibul.kĺbu s náhradou vnútrokĺb.tk.	5v624.5	Tx.autológ.tuk.b.,m.o.(<100 ml-mikrograft),chron.def.kože:krk
5s99b.11	Menisekt.temporomandibul.kĺbu bez náhrady vnútrokĺb.tk.	5v624.h	Tx.autológ.tuk.b.(<100 ml-mikrogr.),chron.def.kože:kapilícium
5s99b.20	ASK kondyl.chr.a disku TMB kĺ.s transpl.chond.na autol.i.mtrx	5v624.r	Tx.autol.tuk.b.(<100 ml-mikrogr.),chron.def.kože:periokul.o.
5s99b.21	ASK kondyl.chrup.a disku TMB kĺbu s impl.in vitro vypes.tk.kult	5v624.y	Transpl.autol.tuk.b.(<100 ml-mikrogr.),chr.defekt.k:zygomat.o.
5t061	Osteosyntéza skrutkou	5v625.1	Tx.autológ.tuk.b.,m.obj(<100 ml-mikrograft),chron.fistuly:nos
5t063	Osteosyntéza dlahou	5v625.4	Tx.autol.tuk.b.,m.o.(<100 ml-mikrogr.),chr.fistuly:ost.č.hlavy
5t064	Osteosyntéza drôtom alebo ťahovou serklážou	5v625.5	Tx.autológ.tuk.b.,m.o.(<100 ml-mikrograft),chron.fistuly:krk
5t065	Osteosyntéza dynamickou kompresnou skrutkou	5v625.h	Tx.autol.tuk.b.,m.o.(<100 ml-mikrogr.),chron.fistuly:kapilícium
5t066	Osteosyntéza vnútrodreňovým klincom	5v625.r	Tx.autol.tuk.b.,m.obj(<100 ml-mikrogr.),chr.fistuly:periokul.o.
5t067	Osteosyntéza zaisteným vnútrodreňovým klincom	5v625.y	Tx.autol.tuk.b.,m.obj(<100 ml-mikrogr.),chr.fistuly:zygomat.o.
5t068	Osteosyntéza vnútrodreň.kl.zaisteným na kĺbovú komp.	5v626.1	Transpl.autológ.tuk.b.,m.o.(<100 ml-mikrograft),jazvo.tk:nos
5t069	Osteosyntéza transfixačným klincom	5v626.4	Tx.autológ.tuk.b.,m.obj(<100 ml-mikrogr.),jazv.tk:ost.č.hlavy
5t06a	Osteosyntéza intramedulárnym drôtom	5v626.5	Transpl.autológ.tuk.b.,m.o.(<100 ml-mikrograft),jazv.tkan:krk
5t06b	Osteosyntéza uhlovostabilnou dlahou	5v626.h	Tx.autológ.tuk.b.,m.o.(<100 ml-mikrograft),jazv.tkan:kapilícium
5t06c	Osteosyntéza uhlovou/kondylárnou dlahou	5v626.r	Tx.autológ.tuk.b.,m.obj(<100 ml-mikrogr.),jazv.tkan:periokul.o.
5t06d	Osteosyntéza skobou	5v626.y	Tx.autológ.tuk.b.,m.obj(<100 ml-mikrogr.),jazv.tkan:zygomat.o.
5t06f.0	Osteosyntéza vnútor.predlž./posuv.syst.nemotorizovaná	5v627.1	Tx.autológ.tuk.b.(<100 ml-mikrogr.),VVCH s def.obj.mäkk.tk:nos
5t06f.1	Osteosyntéza vnút.predlž./posuv.syst.motorizovaná	5v627.4	Tx.autol.tuk.b.(<100 ml-mikrogr.),VVCH s def.obj.mäkk.tk:o.č.hl.
5t06v	Osteosyntéza kruhovým fixátorom	5v627.5	Tx.autológ.tuk.b.(<100 ml-mikrogr.),VVCH s def.obj.mäkk.tk:krk
5t06x	Osteosyntéza,iná	5v627.h	Tx.autol.tuk.b.(<100 ml-mikrogr.),VVCH s def.obj.mäkk.tk:kapilic.
5t06z	Osteosyntéza rezorbovateľným materiálom	5v627.r	Tx.autol.tuk.b.(<100 ml-mikrogr.),VVCH,def.obj.m.tk:perioku.o.
5t800.0↔	Incizia svalu pozdĺžne v obl.hlavy a krku	5v627.y	Tx.autol.tuk.b.(<100 ml-mikrogr.),VVCH s def.obj.m.tk:zygom.o
5t801.0↔	Incizia svalu priečne v obl.hlavy a krku	5v62x.1	Iná transpl.autológ.tuk.b.,m.objem (<100 ml-mikrograft):nos
5t810.0↔	Preťatie svalu v obl.hlavy a krku	5v62x.4	Iná tx.autológ.tuk.b.,malý obj(<100 ml-mikrograft):ost.č.hlavy
5v220.4	Vof.tx.kože u prijem:čiasť.dermeopid.štep,malá pl:ost.č.hlavy	5v62x.5	Iná tx.autológ.tuk.b.,malý obj.(<100 ml-mikrograft):krk
5v220.5	Vof.tx.kože,prijemca:čiasť.dermeopid.štep,malá pl:krk	5v62x.h	Iná tx.autológ.tuk.b.,malý obj(<100 ml-mikrograft):kapilícium
5v221.0	Vof.tx.kože,prijem:čiasť.dermeopi.štep-granul.k,malá pl:pery	5v62x.r	Iná tx.autológ.tuk.b.,malý obj(<100 ml-mikrograft):obl.menta
5v221.4	V.tx.kože,prijem:čiasť.dermeopi.štep-gran.k,malá pl:ost.č.hl	5v62x.y	Iná tx.autológ.tuk.b.,malý obj(<100 ml-mikrograft):zygomat.o.

Výkon D28-2

5c933.0↔	Exenterácia orbity bez zav.tk/alopl.m.so zach.kože viečka	5s103.32	Otvorená repozícia a osteosyntéza zlomeniny mandibuly
5c933.1↔	Exenterácia orbity s transpl.kože so zachov.kože viečka	5s105.2	Vonkaj.fixácia pri zlomenine tvár.kostí strednej etáže
5c933.2↔	Exenter.orb.s transpl./transpoz.ost.tk.so zach.kože viečka	5s105.3	Vonkaj.fixácia pri zlomenine tvár.kostí dolnej etáže
5c933.3↔	Exenterácia orb.so zaved.alop.mat.so zach.kože viečka	5s11f.3	Otvorená revízia osteosyntézy zygomatickej kosti
5c933.x↔	Exenterácia orbity so zach.kože viečka,ost.	5s210.1	Osteotómia maxily v rozsahu do 2 cm?
5f211	Otvorená repozícia fraktúry nosového septa	5s210.2	Osteotómia maxily v rozsahu od 2 cm? do 4 cm?
5h232	Endoskop.laterofixácia bez arytenoidektómie	5s210.3	Osteotómia maxily v rozsahu nad 4 cm?
5h233	Mikroskop.esk.arytenoidektómia s laterofixáciou hlasivky	5s211.1	Osteotómia mandibuly v rozsahu do 2 cm?
5s101.10	Otv.repozícia zlomeniny oblúka zygomatickej kosti	5s211.2	Osteotómia mandibuly v rozsahu od 2 cm? do 4 cm?
5s101.11	Otv.repoz. a osteosyntéza zl.zygomatomaxil.komplexu	5s211.3	Osteotómia mandibuly v rozsahu nad 4 cm?
5s102.10	Zatvorená repozícia zlomeniny maxily	5s220.1	Osteotómia maxily v rozsahu do 2 cm
5s102.21	Otvorená repozícia dislokovanej maxily,1-stranne	5s220.2	Osteotómia maxily v rozsahu od 2 do 4 cm
5s102.22	Otvorená repozícia dislokovanej maxily,obojsstranne	5s220.3	Osteotómia maxily v rozsahu nad 4 cm
5s102.23	Otvorená repozícia a imobilizácia zlomeniny maxily	5s221.1	Osteotómia mandibuly v rozsahu do 2 cm
5s102.x	Ostatné repozície maxily	5s221.2	Osteotómia mandibuly v rozsahu od 2 do 4 cm
5s103.12	Zatv.repoz. a imobil.zlomeniny tela mandibuly	5s221.3	Osteotómia mandibuly v rozsahu nad 4 cm
5s103.31	Otvorená repozícia a fixácia zlomeniny tela mandibuly	5s221.4	Osteotómia tela mandibuly

5s222.00	Osteotóm.alveol.obl.(hrebeň) maxily,front.bez distr	5v221.4	V.tx.kože,prijem:čiasť.dermeopi.štep-gran.k,malá pl:ost.č.hl
5s222.01	Osteotóm.alveol.obl.(hrebeň) maxily,front.s distr.	5v221.5	V.tx.kože,prijem:čiasť.dermeopi.štep-granul.koži,malá pl:krk
5s222.10↔	Osteotóm.alv.obl.(hrebeň) maxily,laterál.bez distrakcie	5v230.0	Lok.lalok.plast.kože a podk:dilatačná plast,malá plocha:pery
5s222.11↔	Osteotóm.alv.obl.(hrebeň) maxily,later.s distr.	5v231.0	Lokál.lalok.plast.kože a podk:plast.rotovaným lal,malá pl:pery
5s222.20	Osteot.alv.obl.maxily,fr.a lat.viac.segm.bez dist	5v233.0	Lok.lal.plast.kože.a podk:plast.ostrovčekov.lal,malá pl:pery
5s222.21	Osteotóm.alv.obl.maxily,fr.a lat.viac.segm.distr.	5v234.0	Lokál.lalok.plast.kože a podkož:Z-plast,malá plocha:pery
5s222.30	Osteot.maxily,mandibuly:Le Fort I:v 1 kuse:bez distr.	5v23a.0	Lok.lal.plast.kože a podkož:W-plast,malá pl:pery
5s222.31	Osteot.maxily,mandibuly:Le Fort I:v 1 kuse:s distr.	5v23c.0	Lok.lal.plas.kože a pod.tran.plas.malej ploc.dvoj.lal.v obl.pery
5s222.40	Osteot.maxily,mandibuly:Le Fort I:v 2 kusoch:bez distr.	5v23d.0	Lok.lal.plas.kože a pod.tran.plas.malej ploc.Lim.lal.v obl.pery
5s222.41	Osteot.maxily,mandibuly:Le Fort I:v 2 kusoch s distr.	5v23e.0	Lok.lal.plas.kože a pod.tran.plas.malej ploc.lal.Dof.v obl.pery
5s222.50	Osteot.maxily,mandib:Le Fort I:v 3 a viac kusoch bez distr.	5v23f.0	Lok.lal.plas.kože a pod.tran.plas.malej ploc.inou tec.v obl.pery
5s222.51	Osteot.maxily,mandibuly:Le Fort I:v 3 a viac kusoch s distr.	5v452.0	Dočas.pokrytie mäkk.tk.aloplast.mat,malopl:pery
5s22a	Segmentálna osteotómia maxily	5v452.4	Dočas.pokrytie mäkk.tk.aloplast.mat,malopl:ostat.č.hlavý
5s22b	Segmentálna osteotómia mandibuly	5v452.5	Dočas.pokrytie mäkk.tk.aloplast.mat,malopl:krk
5s291	Nešpecifikovaná osteotómia ramus mandibulae	5v454.0	Dočas.pokrytie mäkk.tk.viacer.postupmi,malopl:pery
5s313.1	Res.mandibuly,min.2 segm.mandibuly a rameno mandibuly	5v454.4	Dočas.pokrytie mäkk.tk.viacer.postupmi,malopl:ost.č.hlavý
5s900	Koronoidektómia	5v454.5	Dočas.pokrytie mäkk.tk.viacer.postupmi,malopl:krk
5s901.10	Kondylektómia mandibuly vysoká s artroplastikou	5v620.4	Tx.autológ.tuk.b.(<100ml-makrograft),hoj.nervu:hlava
5s901.11	Kondylektómia mandibuly vysoká bez artroplastiky	5v620.5	Transpl.autológ.tuk.b.,m.o.<100ml-makrograft),hoj.nerv:krk
5s901.20	Kondylektómia mandibuly nízka s TEP náhradou	5v622.4	Tx.autológ.tuk.b.,m.o.<100ml-mikrograft),hoj.nervu:hlava
5s901.21	Kondylektómia mandibuly nízka bez TEP náhrady	5v622.5	Transpl.autológ.tuk.b.,m.o.<100ml-mikrograft),hoj.nervu:krk
5s901.x	Kondylektómia mandibuly, iná	5v624.1	Tx.autológ.tuk.b.,m.o.<100ml-mikrograft),chron.defekt.k:nos
5s904.10	Artroplastika temporomandibul.kíbu s apl.liek.nosiča	5v624.4	Tx.autol.tuk.b.<100ml-mikrogr.),chr.def.kože:ost.č.hlavý
5s904.11	Artroplastika temporomandib.kíbu bez apl.liek.nosiča	5v624.5	Tx.autológ.tuk.b.,m.o.<100ml-mikrograft),chron.def.kože:krk
5s992	Extrakcia cudzieho telesa z tvárových kostí	5v624.h	Tx.autológ.tuk.b.<100ml-mikrogr.),chron.def.kože:kapilícium
5s99b.10	Menisekt.temporomandibul.kíbu s náhradou vnútrokíbu.tk.	5v624.r	Tx.autol.tuk.b.<100ml-mikrogr.),chron.def.kože:periokul.o.
5s99b.11	Menisekt.temporomandibul.kíbu bez náhrady vnútrokíbu.tk.	5v624.y	Transpl.autol.tuk.b.<100ml-mikrogr.),chr.defekt.k:zygomat.o.
5s99b.20	ASK kondyl.chr.a disku TMB kl.s transpl.chond.na autol.i.mtrx	5v625.1	Tx.autológ.tuk.b.,m.obj<100ml-mikrograft),chron.fistuly:nos
5s99b.21	ASK kondyl.chrup.a disku TMB kíbu s impl.in vitro vypes.tk.kult	5v625.4	Tx.autol.tuk.b.,m.o.<100ml-mikrogr.),chr.fistuly:ost.č.hlavý
5t061	Osteosyntéza skrutkou	5v625.5	Tx.autológ.tuk.b.,m.o.<100ml-mikrograft),chron.fistuly:krk
5t063	Osteosyntéza dlahou	5v625.h	Tx.autol.tuk.b.,m.o.<100ml-mikrogr.),chron.fistuly:kapilícium
5t064	Osteosyntéza drôtom alebo ťahovou serklážou	5v625.r	Tx.autol.tuk.b.,m.obj<100ml-mikrogr.),chr.fistuly:periokul.o.
5t065	Osteosyntéza dynamickou kompresnou skrutkou	5v625.y	Tx.autol.tuk.b.,m.obj<100ml-mikrogr.),chr.fistuly:zygomat.o.
5t066	Osteosyntéza vnútrodreňovým klincom	5v626.1	Transpl.autológ.tuk.b.,m.o.<100ml-mikrograft),jazvo.tk:nos
5t067	Osteosyntéza zaisteným vnútrodreňovým klincom	5v626.4	Tx.autológ.tuk.b.,m.obj<100ml-mikrogr.),jazv.tk:ost.č.hlavý
5t068	Osteosyntéza vnútrodreň.kl.zaisteným na kíbovú komp.	5v626.5	Transpl.autológ.tuk.b.,m.o.<100ml-mikrograft),jazv.tkan:krk
5t069	Osteosyntéza transfixačným klincom	5v626.h	Tx.autológ.tuk.b.,m.o.<100ml-mikrograft),jazv.tkan:kapilícium
5t06a	Osteosyntéza intramedulárnym drôtom	5v626.r	Tx.autológ.tuk.b.,m.obj<100ml-mikrogr.),jazv.tkan:periokul.o.
5t06b	Osteosyntéza uhlovostabilnou dlahou	5v626.y	Tx.autológ.tuk.b.,m.obj<100ml-mikrogr.),jazv.tkan:zygomat.o.
5t06c	Osteosyntéza uhlovou/kondylárnou dlahou	5v627.1	Tx.autológ.tuk.b.<100ml-mikrogr),VVCH s def.obj.mäkk.tk:nos
5t06d	Osteosyntéza skobou	5v627.4	Tx.autol.tuk.b.<100ml-mikrogr),VVCH s def.obj.mäkk.tk:o.č.hl.
5t06f.0	Osteosyntéza vnútor.predlž./posuv.syst.nemotorizovaná	5v627.5	Tx.autológ.tuk.b.<100ml-mikrogr.),VVCH s def.obj.mäkk.tk:krk
5t06f.1	Osteosyntéza vnút.predlž./posuv.syst.motorizovaná	5v627.h	Tx.autol.tuk.b.<100ml-mikrogr),VVCH s def.obj.mäkk.tk:kapilic.
5t06v	Osteosyntéza kruhovým fixátorom	5v627.r	Tx.autol.tuk.b.<100ml-mikrogr),VVCH,def.obj.m.tk:periokul.o.
5t06x	Osteosyntéza,iná	5v627.y	Tx.autol.tuk.b.<100ml-mikrogr),VVCH s def.obj.m.tk:zygom.o
5t06z	Osteosyntéza rezorbovateľným materiálom	5v62x.1	Iná transpl.autológ.tuk.b.,m.objem (<100ml-mikrograft):nos
5t800.0↔	Incizia svalu pozdĺžne v obl.hlavý a krku	5v62x.4	Iná tx.autológ.tuk.b.,malý obj<100ml-mikrograft):ost.č.hlavý
5t801.0↔	Incizia svalu priečne v obl.hlavý a krku	5v62x.5	Iná tx.autológ.tuk.b.,malý obj.<100ml-mikrograft):krk
5t810.0↔	Preťatie svalu v obl.hlavý a krku	5v62x.h	Iná tx.autológ.tuk.b.,malý obj<100ml-mikrograft):kapilícium
5v220.4	Vol.tx.kože u prijem:čiasť.dermeopid.štep,malá pl:ost.č.hlavý	5v62x.r	Iná tx.autológ.tuk.b.,malý obj<100ml-mikrograft):obl.menta
5v220.5	Vol.tx.kože,prijemca:čiasť.dermeopid.štep,malá pl:krk	5v62x.y	Iná tx.autológ.tuk.b.,malý obj<100ml-mikrograft):zygomat.o.
5v221.0	Vol.tx.kože,prijem:čiasť.dermeopi.štep-granul.k,malá pl:pery	Kf211	Otvorená repozícia zlomeniny nosového septa

Výkon D28-3

5s991‡ Zhot.a upevn.epitězy na vhojený fixatér

Výkon D28-4

5s103.12 Zatv.repoz. a imobil.zlomeniny tela mandibuly

Výkon D28-5

5s103.12 Zatv.repoz. a imobil.zlomeniny tela mandibuly

5s103.31 Otvorená repozícia a fixácia zlomeniny tela mandibuly

5s103.32 Otvorená repozícia a osteosyntéza zlomeniny mandibuly

5s904.10 Artroplastika temporomandibul.kíbu s apl.liek.nosiča

5s904.11 Artroplastika temporomandib.kíbu bez apl.liek.nosiča

ADRG D29 Operácie eluste a iné výkony na hlave a krku okrem zhubných nádorov

Výk. v tabu ke D28-2 alebo výk. v tabu ke D29-1 a Indikácie JZS IIA a Vekové ohrani enie JZS

DRG D29J Operácie eluste a iné výkony na hlave a krku okrem zhubných nádorov, v JZS

(Výk. v tabu ke D29-2 alebo min. 1 výk. v tabu ke D29-3 a Vekové ohrani enie JZS) a Indikácie JZS IIA

DRG D29Z Operácie eluste a iné výkony na hlave a krku okrem zhubných nádorov**Výkon D28-2**

Pozri stranu 430.

Výkon D29-1

5s103.0‡	Zatvorená repozícia luxácie mandibuly	5s103.13‡	Zatv.repoz.a imobilizácia zlom.hlavy a krčka mandibuly
5s103.11‡	Zatv.repoz.a imobilizácia zlomeniny mandibuly	5s103.30‡	Otvorená repozícia a fixácia zlomeniny mandibuly

Výkon D29-2

5f211	Otvorená repozícia fraktúry nosového septa	Kf211	Otvorená repozícia zlomeniny nosového septa
-------	--	-------	---

Výkon D29-3

5s103.0‡	Zatvorená repozícia luxácie mandibuly	5s103.13‡	Zatv.repoz.a imobilizácia zlom.hlavy a krčka mandibuly
5s103.11‡	Zatv.repoz.a imobilizácia zlomeniny mandibuly	5s103.30‡	Otvorená repozícia a fixácia zlomeniny mandibuly
5s103.12	Zatv.repoz. a imobil.zlomeniny tela mandibuly		

ADRG D30 Tonzilektómia okrem zhubného nádoru, alebo rôzne výkony na uchu, nose, ústach a krku bez ve mi aýchých CC, s výkonmi v dutine ústnej a ústach okrem zhubných nádorov, bez výkonov na ústnej spodine a vestibuloplastiky, vek < 3 roky

Výk. v tabu ke D09-3 alebo výk. v tabu ke D30-2 a Indikácie JZS IIB alebo výk. v tabu ke D09-2 alebo výk. v tabu ke D08-2 a Vek < 3 r.

DRG D30A Tonzilektómia okrem zhubného nádoru, alebo rôzne výk. na uchu, nose, ústach a krku bez v. aýchých CC, s výkonmi v dutine ústnej a ústach okrem zhubných nádorov, bez výkonov na ústnej spodine a vestibuloplastiky, vek < 3 r., alebo s komplex. diagnózou

Výk. v tabu ke D30-3 alebo výk. v tabu ke D08-2 a Vek < 3 r. alebo diagnóza v tabu ke D30-1

DRG D30B Tonzilektómia okrem zhubného nádoru, alebo rôzne výkony na uchu, nose, ústach a krku bez ve mi aýchých CC, finan ne nákladných výkonov, bez komplexnej diagnózy**DRG D30J Tonzilektómia okrem zhubného nádoru, alebo rôzne výk. na uchu, nose, ústach a krku bez v. aýchých CC, s výkonmi v dutine ústnej a ústach okrem zhubných nádorov, bez výkonov na ústnej spodine a vestibuloplastiky, vek < 3 r., alebo s komplex. diagnózou, v JZS**

(Min. 1 výk. v tabu ke D30-4 a Indikácie JZS IIA alebo min. 1 výk. v tabu ke D30-5 a Indikácie JZS IIB) a min. 1 výk. v tabu ke D30-6

DRG D30Q Tonzilektómia okrem zhubného nádoru, alebo rôzne výkony na uchu, nose, ústach a krku bez ve mi aýchých CC, finan ne nákladných výkonov, bez komplexnej diagnózy, v JZS

Min. 1 výk. v tabu ke D30-4 a Indikácie JZS IIA alebo min. 1 výk. v tabu ke D30-5 a Indikácie JZS IIB

Diagnóza D30-1

D65.0	Získaná afibrinogenémia	D65.9	Defibrinačný syndróm, bližšie neurčený
D65.1	Diseminovaná intravaskulárna koagulácia[DIK, DIC]	D66	Dedičný nedostatok faktora VIII
D65.2	Získané fibrinolytické krvácanie	D67	Dedičný nedostatok faktora IX

D68.0 Von Willebrandova choroba
D68.1 Dedičný nedostatok faktora XI

J39.0 Retrofaryngový a parafaryngový absces

Výkon D09-3

Pozri stranu 404.

Výkon D30-2

5d001.12↔ Incízia subperichondrálného abscesu ušnice
5d006.1↔ Sutura ušnice a ušného lalôčika
5d200.40↔ Res.ohranič.nádoru vonkaj.zvukovodu (bez ďal.opatreni)

5d300.31 Extrakcie aural gromet
Kd300.30 Transmyringická drenáž so zavedením ventilačnej trubičky

Výkon D09-2

Pozri stranu 404.

Výkon D08-2

Pozri stranu 403.

Výkon D30-3

5b110 Incízia v oblasti štítnej žľazy bez ďalších výkonov
5b111 Drenáž v oblasti štítnej žľazy
5b112 Revízia,prieskum v oblasti štítnej žľazy
5c120↔ Refixácia slznej žľazy
5c12x↔ Iné operácie na slznej žľaze, ostatné
5c140↔ Excízia chor. tkaniva na slznom bode [punctum lacrimale]
5c141↔ Excízia chorého tkaniva na slznom kanáli
5c142↔ Excízia chorého tkaniva na slznom vačku
5c143↔ Excízia chor.tkaniva na ductus nasolacrimalis
5c14x↔ Excízia chor.tk. na slz.vačku a ostat.slz.cestách, ostatné
5c160.0↔ Transkutánná dakryocystorinostómia bez intubácie
5c160.1↔ Transkutánná dakryocystorinostómia s intubáciou
5c160.x↔ Transkutánná dakryocystorinostómia, ostatné
5c161↔ Kanalikulorinostómia
5c162↔ Prográdna laserová dakryocystorinostómia
5c163↔ Endonazálna dakryocystorinostómia
5c16x↔ Dakryocystorinostómia, ostatné
5c172↔ Rekonštrukcia ductus nasolacrimalis
5c174.1↔ Endoskop.dakryocystorinostómia s inzerciou stentu
5c175↔ Implantácia stentu slzných ciest
5c176↔ Zavedenie trvalej /dočasnej sondy do slz.ciest
5c17x↔ Iná rekonštrukcia slzných ciest,ostatné
5c191↔ Výmena kanyly na slzných cestách vrátane repozície
5c192↔ Odstránenie kanyly na slzných cestách
5c193↔ Odstránenie intubácie slzných ciest
5c194↔ Odstránenie prechodného uzáveru slzného bodu
5d001.10↔ Incízia ušnice
5d001.11↔ Incízia othematómu
5d002.1↔ Odstránenie preaurikulárnej fistuly
5d002.2↔ Odstránenie preaurikulárnej cysty
5d002.3↔ Excízia fistuly ušnice
5d002.4↔ Excízia lézie ušnice
5d004.1↔ Impl.titán.fixat.pre ukotv.náhr.ušnice (epitézy)a i.č.tváre
5d004.20↔ Rekonštr.chýb./malform.ušnice autológ.materiálom
5d004.21↔ Rekonštr.chýbajúcej/malform.ušnice alogén.mat.
5d004.23↔ Rek.chýb./malform.lalôčika ušnice autológ.mat.
5d004.2x↔ Rek.chýb./malformovanej ušnice, ostatné
5d005.1↔ Náhrada chýb./malform.ušnice autológ.materiálom
5d005.x↔ Náhrada chýb./malform.ušnice, iná
5d007.1↔ Aurikuloplastika jednostranná
5d007.2↔ Aurikuloplastika obojstranná
5d008.1↔ Krytie defektu ušnice rekonštr.miestnym lalokom
5d008.2↔ Krytie defektu ušnice rekonštr.ostrovček.lalokom
5d200.1↔ Incízia abscesu vonkajšieho zvukovodu
5d200.2↔ Odstr. 1 al.viac.polygov zo zvukov/z bubienk.a trepanáč.dut.
5d200.3↔ Resekcia hyperostózy alebo osteómu vonkaj.zvukovodu

5d200.40↔ Res.ohranič.nádoru vonkaj.zvukovodu (bez ďal.opatreni)
5d200.41↔ Res.ohranič.nádoru vonkaj.zvukovodu s res.kost.zvukovodu
5d201.1↔ Operácia stenózy vonkajšieho zvukovodu
5d201.2↔ Meatoplastika, kanaloplastika
5d201.3↔ OP vrodenej atérie vonkajšieho zvukovodu
5d201.4↔ OP vrodenej duplikatúry vonkajšieho zvukovodu
5d300.1↔ Vloženie protézy kryjúcej perfor.blanky bubienka
5d300.4↔ Exploratívna tympanotómia
5d300.6↔ Plastika Eustach.t.transorál./transnasál.prístup.
5d301.10↔ Mobilizácia strmienka
5d301.20↔ Stapedotómia štandard.so zavesením pistonu na nákovku
5d301.21↔ Stapedotómia so zavesením pistonu na kladivko
5d301.22↔ Stapedotómia s uhlovým pistonom
5d301.3↔ Revíz.OP po stapedotómii,stapedekt.a mobilizácii strmienka
5d302.1↔ Myringoplastika
5d302.20↔ Tympanoplastika jednoduchá
5d302.21↔ Tympanoplastika komplexná
5d306.30 Implantácia kmeň.sluch.implantátu do mozg.kmeňa
5d306.31↔ Implantácia fixátora pre implantát
5d307.1↔ Excízia z nádoru stredného ucha
5d307.2↔ Resekcia nádoru stredného ucha
5d403↔ Resekcia nádoru vnútorného ucha
5h223 Parciálna resekcia hrtana z vonkajšieho prístupu
5h230 Ošetrenie zlomeniny chrupiek hrtana
5h231 Supraglotoplastika
5h304.01 Segmentál.res.stenózy priedušnice,cervikál.prístup
5h304.02 Segmentál.res.stenózy priedušnice,torakotom.prístup
5h304.0x Segmentálna resekcia stenózy priedušnice, iná
5h304.11 Excíz.peritracheostomál.útvoru,úprava stomického otvoru
5v553.1 Vol.tx.kože a lal.plast.kože a podk.prijemca,kompozit.štep:nos
5v553.2↔ Vol.tx.k.a lal.plast.kože a podk.prijemca,kompozit.štep:ucho
5v557.1 Vol.tx.kože a lal.plast.kože a podk.prijemca,mgft-Meek:nos
5v557.2↔ Vol.tx.kože a lal.plast.kože a podk.prijemca,mgft-Meek:ucho
5v558.1 Vol.tx.k.a l.pl.k-podk.prij,perm.náhr.kult.keratinoc.mplš:nos
5v558.2↔ Vol.tx.k.a l.pl.k-podk.prij,perm.náhr.kult.keratinoc.mplš:ucho
5v559.1 Vol.tx.kože a l.pl.k-podk.prij,perm.náhr.kul.keratinoc.vplš:nos
5v559.2↔ Vol.tx.k.a l.pl.k-podk.prijem,perm.náhr.kul.keratinoc.vplš:ucho
5v55a.1 Vol.tx.kože a lal.pl.k-podk.prijem,suspenz.epit.b.beds-kit:nos
5v55a.2↔ Vol.tx.kože a l.pl.k-podk.prijem,suspen.epit.b.beds-kit:ucho
5v55b.1 Vol.tx.kože a l.pl.k-podk.prij,sus.epit.b.lab-tech rýchl.prip:nos
5v55b.2↔ Vol.tx.kože a l.pl.k-podk.prij,sus.epit.b.lab-tech rýchl.prip:ucho
5v55c.1 Vol.tx.k.a l.pl.k-podk.prij,perm.náhr.mat.nahradz.k.mplš:nos
5v55c.2↔ Vol.tx.k.a l.pl.k-podk.prij,perm.náhr.mat.nahr.kožu mplš:ucho
5v55d.1 Vol.tx.k.a lal.plast.k-podk.prij,perm.náhr.mat.nh.kožu vplš:nos
5v55d.2↔ Vol.tx.kože a l.pl.k-podk.prij,perm.náhr.mat.nahrad.k.vplš:ucho
Kd302.20 Tympanoplastika jednoduchá

Výkon D30-4

5d007.1↔	Aurikuloplastika jednostranná	5f102	Resekcia rinofýmy
5d007.2	Aurikuloplastika obojstranná	5f103	Exstirpácia solitárneho polypu z nosa
5d200.1↔	Incízia abscesu vonkajšieho zvukovodu	5f105	Exstirpácia papilómu nosa
5d200.2↔	Odstr. 1 al. viac. polygov zo zvukov/z bubienk. a trepanač. dut.	5f108	Disekcia synechií nosovej dutiny
5d200.3↔	Resekcia hyperostózy alebo osteómu vonkaj. zvukovodu	5f109	Resek. nádoru vonk. nosa primár. zošitím
5d200.40↔	Res. ohranič. nádoru vonkaj. zvukovodu (bez ďal. opatrení)	5f10b.1	Exstirpácia dermoidnej cysty vonkajšieho nosa
5d201.2↔	Meatoplastika, kanalooplastika	5f11d	Zúženie nosovej dutiny
5d300.1↔	Vloženie protézy kryjúcej perfor. blanky bubienka	5f190	Operácia čuchových dutín
5d300.6↔	Plastika Eustach. t. transorál./transnasál. prístup.	5f195	Incízia abscesu nosa
5d301.10↔	Mobilizácia strmienka	5f291	Incízia a evakuácia hematómu/abscesu nos. septa
5d301.20↔	Stapedotómia štandard. so zavesením pistonu na nákovku	5g603	Tonzilektómia
5d301.21↔	Stapedotómia so zavesením pistonu na kladivko	5g605	Tonzilotómia
5d301.22↔	Stapedotómia s uhlovým pistonom	5h292	Výmena ventilovej protézy
5d301.3↔	Revíz. OP po stapedotómii, stapedekt. a mobilizácii strmienka	Kd2012	Meatoplastika, kanalooplastika
5d302.1↔	Myringoplastika	Kd302.1	Myringoplastika
5d302.20↔	Tympanoplastika jednoduchá	Kd302.20	Tympanoplastika jednoduchá
5d302.21↔	Tympanoplastika komplexná	Kg603	Tonzilektómia
5f100	Excízia lézie vonkajšieho nosa	Kg605	Tonzilotómia

Výkon D30-5

5d001.10↔	Incízia ušnice	5d300.4↔	Exploratívna tympanotómia
5d001.11↔	Incízia othematómu	5g602.1	Exstirpácia reziduí po tonzilektómii
5d001.12↔	Incízia subperichondrálneho abscesu ušnice	5g602.2	Hemostáza krvácajúceho lôžka po tonzilektómii
5d002.1↔	Odstránenie preaurikulárnej fistuly	5h210	ESK excízia biopsia prekancerózy hlasivky
5d002.2↔	Odstránenie preaurikulárnej cysty	5h211	ESK odstránenie granulácii hrtana
5d002.3↔	Excízia fistuly ušnice	5h212	ESK exstirpácia benignej lézie hrtana
5d002.4↔	Excízia lézie ušnice	5h213	ESK exstirpácia papilómu hrtana
5d006.1↔	Sutúra ušnice a ušného lalôčika	5h214	ESK excízia a exstirpácia patol. ložiska hrtana
5d300.2↔	Myringotómia	Kd300.30	Transmyringická drenáž so zavedením ventilačnej trubičky
5d300.30	Transmyring. drenáž so zaved. ventilač. trubičky	Kd300.4	Exploratívna tympanotómia
5d300.31	Extrakcie aural gromet		

Výkon D30-6

5d300.6↔	Plastika Eustach. t. transorál./transnasál. prístup.	Kd2012	Meatoplastika, kanalooplastika
5d301.20↔	Stapedotómia štandard. so zavesením pistonu na nákovku	Kd302.20	Tympanoplastika jednoduchá
5d302.20↔	Tympanoplastika jednoduchá	Kg603	Tonzilektómia
5d302.21↔	Tympanoplastika komplexná	Kg605	Tonzilotómia

ADRG D33 OP výkony vo viacerých sedeniach pri ochoreniach a poruchách ucha, nosu, úst a krku

Komplexné OP-výkony vo viacerých d och

DRG D33Z OP výkony vo viacerých sedeniach pri ochoreniach a poruchách ucha, nosu, úst a krku**ADRG D35 Výkony na nose a prínosových dutinách pri zhubných nádoroch**

HDg v tabu ke D35-1 a výk. v tabu ke D35-2

DRG D35Z Výkony na nose a prínosových dutinách pri zhubných nádoroch**Hlavná diagnóza D35-1**

C30.0	Zhubný nádor nosovej dutiny	C31.2	Zhubný nádor čelovej dutiny
C30.1	Zhubný nádor stredného ucha	C31.3	Zhubný nádor dutiny klinovej kosti
C31.0	Zhubný nádor čelustnej dutiny	C31.8	Zhubný nádor prínosovej dutiny presah. viac. obl.
C31.1	Zhubný nádor čuchovej dutiny	C31.9	Zhubný nádor blížšie neurčenej prínosovej dutiny

Výkon D35-2

5f100	Excízia lézie vonkajšieho nosa	5f119.x	Korekcia nosového krídla iným spôsobom
5f101	Excízia lézie nosovej dutiny	5f11b.0↔	Korek.poklesnut.a deformov.nos.krídla pom.kost.štetu
5f102	Resekcia rinofýmy	5f11b.1↔	Korek.poklesnut.a deformov.nos.krídla pom.allomateriálu
5f103	Exstirpácia solitárneho polypu z nosa	5f11b.2	Korekcia poklesnutého a deformovaného nosového krídla pomocou
5f104	Exstirpácia nosových polypov endoskopicky	5f11c.0	Sek.korek.krídla nosa/spod.nosa po rážšt:s pou.kost.štetu
5f109	Resek.nádoru vonk.nosa primár.zošitím	5f11c.1	Sekund.korek.krídla nosa/spod.nosa po rážšt:s pou.allomat.
5f110	Rekonštr.defektu vonk.nosa otočným lalokom	5f200	Septorinoplastika
5f111	Vytvorenie nosa lokálnymi lalokmi	5f201	Septorinoplastika otvoreným prístupom
5f112.0	Rekonštrukcia nosa:vzdialenými lalokmi	5f202	Revízia po septorhinoplastike
5f112.1	Rekonštrukcia nosa mikrovaskulárnymi lalokmi	5f204	Extrakorporálna rekonštrukcia nosového septa
5f113	Korekcia skeletu rážštepového nosa	5f205	Septoplastika podľa Cottleho
5f114	Korekcia mäkkých častí rážštepového nosa	5f206	Revízia po septoplastike
5f115↔	Korekcia nozdier rážštepového nosa	5f290	Excízia z nosového septa
5f116	Operácia vrod.stenózy apertúra piriformis	5f307.2	Endoskop.resekcia nádoru prínosových dutín a rinobázy
5f117	Otvorenie choanálnej atrezie	5f307.3	Esk.OP nádoru nos.dut. a prínos.dutín s CT/MR navigáciou
5f118↔	Korekcia stenózy nosového vchodu	5f307.4	Esk.OP nádor.prínos.dut.a rinobázy s CT/MR navigáciou
5f119.1	Korekcia nosového krídla excíziou kože		

ADRG D36**Vysoko komplexné výkony na prínosových dutinách**

Výk. v tabu ke D36-1

DRG D36Z**Vysoko komplexné výkony na prínosových dutinách****Výkon D36-1**

5f307.2	Endoskop.resekcia nádoru prínosových dutín a rinobázy	5f30b.1↔	Endoskop.etmoidotómia s dekompresiou orbity
5f307.3	Esk.OP nádoru nos.dut. a prínos.dutín s CT/MR navigáciou	5f331	OP čelovej dutiny z vonk.prístupu
5f307.4	Esk.OP nádor.prínos.dut.a rinobázy s CT/MR navigáciou	5f390	Wasmundova plastika pri oroantrálnej fistule

ADRG D37**Vysoko komplexné výkony na nose**

Výk. v tabu ke D37-1

DRG D37A**Vysoko komplexné výkony na nose, vek < 16 rokov**

Vek < 16 r.

DRG D37B**Vysoko komplexné výkony na nose, vek > 15 rokov****DRG D37J****Vysoko komplexné výkony na nose, vek > 15 rokov, v JZS**

Výk. v tabu ke D37-2 a Indikácie JZS IIA

Výkon D37-1

5f200	Septorinoplastika	Kf200	Septorinoplastika
5f201	Septorinoplastika otvoreným prístupom	Kf201	Septorinoplastika otvorene chirurgicky
5f202	Revízia po septorhinoplastike	Kf202	Revízia po septorinoplastike
5f205	Septoplastika podľa Cottleho	Kf205	Septoplastika podľa Cottleho
5f206	Revízia po septoplastike	Kf206	Revízia po septoplastike

Výkon D37-2

5f200	Septorinoplastika	Kf200	Septorinoplastika
5f201	Septorinoplastika otvoreným prístupom	Kf201	Septorinoplastika otvorene chirurgicky
5f202	Revízia po septorhinoplastike	Kf202	Revízia po septorinoplastike
5f205	Septoplastika podľa Cottleho	Kf205	Septoplastika podľa Cottleho
5f206	Revízia po septoplastike	Kf206	Revízia po septoplastike

ADRG D38 Stredne komplexné výkony na nose alebo na prínosových dutinách

Výk. v tabu ke D38-1

DRG D38J Stredne komplexné výkony na nose alebo na prínosových dutinách, vybrané výkony v JZS

(Výk. v tabu ke D38-2 alebo výk. v tabu ke D38-3 a Vekové ohrani enie JZS) a Indikácie JZS IIA alebo výk. v tabu ke D38-4 a Indikácie JZS IIB) a min. 1 výk. v tabu ke D38-5

DRG D38Q Stredne komplexné výkony na nose alebo na prínosových dutinách, bez vybraných výkonov, v JZS

(Výk. v tabu ke D38-2 alebo výk. v tabu ke D38-3 a Vekové ohrani enie JZS) a Indikácie JZS IIA alebo výk. v tabu ke D38-4 a Indikácie JZS IIB

DRG D38Z Stredne komplexné výkony na nose alebo na prínosových dutinách**Výkon D38-1**

5f101	Excízia lézie nosovej dutiny	5f197.1↔	Endoskop.turbinoplastika
5f104	Exstirpácia nosových polypov endoskopicky	5f197.x	Turbinoplastika, iná
5f10a.0	Resek.nádoru vonk.nosa s lalokovou plastikou	5f203	Resekcia hrany/třňa nos.septa endoskopicky
5f10a.1	Resek.nádoru vonk.nosa s plastikou voľným lalokom	5f204	Extrakorporálna rekonštrukcia nosového septa
5f10b.2	Exstirpácia fistuly vonkajšieho nosa	5f207.1	Uzáver perforácie nosového septa implantátom
5f110	Rekonštr.defektu vonk.nosa otočným lalokom	5f207.2	Uzáver perforácie nosového septa lokálnymi lalokmi
5f111	Vytvorenie nosa lokálnymi lalokmi	5f207.x	Uzáver perforácie nosového septa,iný
5f112.0	Rekonštrukcia nosa:vzdialenými lalokmi	5f209	Resekcia hemangiómu nosového septa
5f112.1	Rekonštrukcia nosa mikrovaskulárnymi lalokmi	5f20a	Saundersova dermoplastika nosového septa
5f113	Korekcia skeletu rászťepového nosa	5f290	Excízia z nosového septa
5f114	Korekcia mäkkých častí rászťepového nosa	5f306	Endoskopická exstirpácia antrochoanálneho polypu
5f115↔	Korekcia nozdier rászťepového nosa	Kf115	Korekcia nozdier rászťepového nosa
5f116	Operácia vrod.stenózy apertúra piriformis	Kf118	Korekcia stenózy nosového vchodu
5f117	Otvorenie choanálnej atrézie	Kf197.1	Endoskopická turbinoplastika
5f118↔	Korekcia stenózy nosového vchodu	Kf197.x	Turbinoplastika, iná
5f119.1	Korekcia nosového krídla excíziou kože	Kf203	Resekcia hrany alebo třňa nosového septa endoskopicky
5f119.x	Korekcia nosového krídla iným spôsobom	Kf204	Extrakorporálna rekonštrukcia nosového septa
5f11b.0↔	Korek.poklesnut.a deformov.nos.krídla pom.kost.štetu	Kf207.1	Uzáver perforácie nosového septa implantátom
5f11b.1↔	Korek.poklesnut.a deformov.nos.krídla pom.allomateriálu	Kf207.2	Uzáver perforácie nosového septa lokálnymi lalokmi
5f11b.2	Korekcia poklesnutého a deformovaného nosového krídla pomoco	Kf207.x	Uzáver perforácie nosového septa, iný
5f11c.0	Sek.korek.krídla nosa/spod.nosa po rászť:s pou.kost.štetu	Kf305	Endoskopická resekcia nosohltanovej cysty a burzy
5f11c.1	Sekund.korek.krídla nosa/spod.nosa po rászť:s pou.allomat.	Kf306	Endoskopická exstirpácia antrochoanálneho polypu
5f193	Operácia choanálnej atrézie alebo stenózy		

Výkon D38-2

5f101	Excízia lézie nosovej dutiny	5f207.1	Uzáver perforácie nosového septa implantátom
5f104	Exstirpácia nosových polypov endoskopicky	5f207.2	Uzáver perforácie nosového septa lokálnymi lalokmi
5f10b.2	Exstirpácia fistuly vonkajšieho nosa	5f207.x	Uzáver perforácie nosového septa,iný
5f110	Rekonštr.defektu vonk.nosa otočným lalokom	5f209	Resekcia hemangiómu nosového septa
5f114	Korekcia mäkkých častí rászťepového nosa	Kf115	Korekcia nozdier rászťepového nosa
5f115↔	Korekcia nozdier rászťepového nosa	Kf118	Korekcia stenózy nosového vchodu
5f118↔	Korekcia stenózy nosového vchodu	Kf197.1	Endoskopická turbinoplastika
5f119.1	Korekcia nosového krídla excíziou kože	Kf197.x	Turbinoplastika, iná
5f119.x	Korekcia nosového krídla iným spôsobom	Kf203	Resekcia hrany alebo třňa nosového septa endoskopicky
5f193	Operácia choanálnej atrézie alebo stenózy	Kf204	Extrakorporálna rekonštrukcia nosového septa
5f197.1↔	Endoskop.turbinoplastika	Kf207.1	Uzáver perforácie nosového septa implantátom
5f197.x	Turbinoplastika, iná	Kf207.2	Uzáver perforácie nosového septa lokálnymi lalokmi
5f203	Resekcia hrany/třňa nos.septa endoskopicky	Kf207.x	Uzáver perforácie nosového septa, iný
5f204	Extrakorporálna rekonštrukcia nosového septa		

Výkon D38-3

5f11b.1↔	Korek.poklesnut.a deformov.nos.krídla pom.allomateriálu	5f11c.1	Sekund.korek.krídla nosa/spod.nosa po rászť:s pou.allomat.
5f11b.2	Korekcia poklesnutého a deformovaného nosového krídla pomoco		

Výkon D38-4

5f290	Excízia z nosového septa	Kf306	Endoskopická exstirpácia antrochoanálneho polypu
5f306	Endoskopická exstirpácia antrochoanálneho polypu		

Výkon D38-5

5f306	Endoskopická exstirpácia antrochoanálneho polypu	Kf203	Resekcia hrany alebo trňa nosového septa endoskopicky
Kf197.1	Endoskopická turbinoplastika	Kf204	Extrakorporálna rekonštrukcia nosového septa
Kf197.x	Turbinoplastika, iná	Kf306	Endoskopická exstirpácia antrochoanálneho polypu

ADRG D39**Iné výkony na nose**

Výk. v tabu ke D39-1

DRG D39J**Iné výkony na nose, v JZS**

Výk. v tabu ke D39-2 a Indikácie JZS IIA alebo výk. v tabu ke D39-3 a Indikácie JZS IIB

DRG D39Z**Iné výkony na nose****Výkon D39-1**

13h22	Biopsia s incíziou nazofarynxu	5f109	Resek.nádoru vonk.nosa primár.zošitím
5f100	Excízia lézie vonkajšieho nosa	5f10b.1	Exstirpácia dermoidnej cysty vonkajšieho nosa
5f102	Resekcia rinofýmy	5f11d	Zúženie nosovej dutiny
5f103	Exstirpácia solitárneho polypu z nosa	5f11e	Korekcia nosovej chlopne
5f105	Exstirpácia papilómu nosa	5f190	Operácia čuchových dutín
5f106	Endoskop.endonazál.resekcia nádoru nosa	5f195	Incízia abscesu nosa
5f107	Extrakcia penetrujúceho cudz.telesa z nosa	5f291	Incízia a evakuácia hematómu/abscesu nos.septa
5f108	Disekcia synechií nosovej dutiny		

Výkon D39-2

5f108	Disekcia synechií nosovej dutiny	5f11d	Zúženie nosovej dutiny
5f109	Resek.nádoru vonk.nosa primár.zošitím	5f11e	Korekcia nosovej chlopne
5f10b.1	Exstirpácia dermoidnej cysty vonkajšieho nosa	5f190	Operácia čuchových dutín

Výkon D39-3

5f100	Excízia lézie vonkajšieho nosa	5f105	Exstirpácia papilómu nosa
5f102	Resekcia rinofýmy	5f195	Incízia abscesu nosa
5f103	Exstirpácia solitárneho polypu z nosa	5f291	Incízia a evakuácia hematómu/abscesu nos.septa

ADRG D40**Choroby ústnej dutiny a zubov s určitým výkonom**

HDg v tabu ke D40-1 a (výk. v tabu ke D40-2 alebo výk. v tabu ke D40-3 a Indikácie JZS IIB a Vekové ohraničenie JZS)

DRG D40J**Choroby ústnej dutiny a zubov s určitým výkonom, v JZS**

Výk. v tabu ke D40-4 a Indikácie JZS IIB alebo min. 1 výk. v tabu ke D40-5 a Vekové ohraničenie JZS a Indikácie JZS IIB

DRG D40Z**Choroby ústnej dutiny a zubov s určitým výkonom****Hlavná diagnóza D40-1**

B00.2	Herpetická gingivostomatitída a tonzilofaryngitída	D16.5	Nezhubný nádor kostí dolnej čeľuste
B37.0	Kandidová stomatitída	K00.0	Anodoncia
D10.0	Nezhubný nádor pery	K00.1	Nadpočetné zuby
D10.1	Nezhubný nádor jazyka	K00.2	Abnormalita veľkosti a tvaru zubov
D10.2	Nezhubný nádor spodiny úst	K00.3	Škvrnité zuby
D10.3	Nezhubný nádor inej a bližšie neurčenej časti úst	K00.4	Porucha tvorby zubov

K00.5	Dedičná porucha zubnej štruktúry, nezatriedená inde	K10.20	Absces maxily bez rozšír.do retromaxil.pries./do fos.canina
K00.6	Porucha prerezávania zubov	K10.21	Absces maxily s rozšír.do retromaxil.pries./do fos.canina
K00.7	Syndróm rastu chrupu	K10.28	Iný zápal čelustí, bližšie určený
K00.8	Iná porucha zubného vývinu	K10.29	Zápal čelustí, bližšie neurčený
K00.9	Porucha zubného vývinu, bližšie neurčená	K10.3	Alveolitída čelustí
K01.0	Neprerazané zuby	K10.8	Iná choroba čelustí, bližšie určená
K01.1	Vrastené zuby	K10.9	Choroba čelustí, bližšie neurčená
K02.0	Kaz ohraničený na sklovinu	K12.0	Recidivujúce ústne afly
K02.1	Kaz dentínu	K12.1	Iná forma stomatitídy
K02.2	Kaz cementu	K12.20	Flegmóna ústnej spodiny
K02.3	Zastavený zubný kaz	K12.21	Submandib.absces bez rozšír.do mediast.,parafaryn./cerv.pries.
K02.4	Odontoklázia	K12.22	Submandib.absces s rozšír.do mediast.,parafaryn./cerv.pries.
K02.5	Zubný kaz s obnažením drene	K12.23	Absces líca
K02.8	Iný zubný kaz	K12.28	Iná flegmóna a absces úst
K02.9	Zubný kaz, bližšie neurčený	K12.29	Flegmóna a absces úst, bližšie neurčený
K03.0	Nadmerné obrusovanie zubov	K12.3	Zápal sliznice úst (ulcerózne)
K03.1	Abrázia zubov	K13.0	Choroby pery
K03.2	Erózia zubov	K13.1	Hryzenie líca a pery
K03.3	Patologická resorpcia zubov	K13.2	Leukoplakia a iná chor.ústneho epitelu vrátane jazyka
K03.4	Hypercementóza	K13.3	Vlasatá leukoplakia
K03.5	Ankylóza zubov	K13.4	Granulóm a lézie ústnej sliznice podobné granulómu
K03.6	Usadeniny[povlaky]na zuboch	K13.5	Ústna podsliznicová fibróza
K03.7	Farebné zmeny tvrdých zubných tkanív po prerezaní zubov	K13.6	Hyperplázia ústnej sliznice zapríčinená dráždením
K03.8	Iné choroby tvrdých tkanív zubov, bližšie určené	K13.7	Iná a bližšie neurčená lézia ústnej sliznice
K03.9	Choroby tvrdých tkanív zubov, bližšie neurčené	K14.0	Glositída
K04.0	Zápal zubnej drene	K14.1	Mapovitý jazyk
K04.1	Nekróza zubnej drene	K14.2	Glossitis rhombica mediana
K04.2	Degenerácia zubnej drene	K14.3	Hypertrofia jazykových papil
K04.3	Abnormálna tvorba tvrdého tkaniva v zubnej dreni	K14.4	Atrofia jazykových papil
K04.4	Akútna apikálna periodontitída dreňového pôvodu	K14.5	Lingua plicata
K04.5	Chronická apikálna periodontitída	K14.6	Glosodýnia
K04.6	Periapikálny absces s fistulou	K14.8	Iná choroba jazyka
K04.7	Periapikálny absces bez fistuly	K14.9	Choroba jazyka, bližšie neurčená
K04.8	Radikulárna cysta	Q18.4	Makrostómia
K04.9	Iná a bilž.neurč.choroba zubnej drene a periapikálnych tkan.	Q18.5	Mikrostómia
K05.0	Akútny zápal ďasien	Q18.6	Makrocheilia
K05.1	Chronický zápal ďasien	Q18.7	Mikrocheilia
K05.2	Akútna parodontitída	Q35.1	Rázštep tvrdého podnebia
K05.3	Chronická parodontitída	Q35.3	Rázštep mäkkého podnebia
K05.4	Parodontóza	Q35.5	Rázštep tvrdého podnebia s rázštep.mäkk. podn.
K05.5	Iná choroba parodontu	Q35.7	Rázštep čapíka [uvuly]
K05.6	Choroba parodontu, bližšie neurčená	Q35.9	Rázštep podnebia, bližšie neurčený
K06.0	Atrofia ďasien	Q36.0	Obojstranný rázštep pery
K06.1	Hypertrofia ďasien	Q36.1	Stredový rázštep pery
K06.2	Pošk.ďasien a bezzubého alveol.hrebeňa,zapr.traumou	Q36.9	Jednostranný rázštep pery
K06.8	Iná choroba ďasien a bezzubého alveol.hrebeňa,b.u.	Q37.0	Rázštep tvrd.podnebia s obojstr.rázštep.pery
K06.9	Choroba ďasien a bezzubého alveol.hrebeňa,b.n.	Q37.1	Rázštep tvrd.podnebia s jednostr.rázštep.pery
K07.0	Väčšie anomálie veľkosti čelustí	Q37.2	Rázštep mäkk.podnebia s obojstr.rázštep.pery
K07.1	Anomálie polohy čelustí oproti lebkovej spodine	Q37.3	Rázštep mäkk.podnebia s jednostr.rázštep.pery
K07.2	Anomálie vzájomnej polohy zubných oblúkov	Q37.4	Rázštep tvrd.a mäk.podnebia s obojstr.rázštep.pery
K07.3	Anomálie postavenia zubov	Q37.5	Rázštep tvrd.a mäk.podnebia s jednostr.rázštep.pery
K07.4	Chybný zhryz, bližšie neurčený	Q37.8	Rázštep podnebia s obojstr.rázštep.pery,b.n.
K07.5	Dentofaciálne funkčné abnormality	Q37.9	Rázštep podnebia s jednostr.rázštep.pery,b.n.
K07.6	Choroba temporomandibulárneho kĺbu	Q38.0	Vrodená chyba pier, nezatriedená inde
K07.8	Iné dentofaciálne anomálie	Q38.1	Ankyloglosia
K07.9	Dentofaciálna anomália, bližšie neurčená	Q38.2	Makroglosia
K08.0	Exfoliácia zubov zapríčinená systémovou chorobou	Q38.3	Iná vrodená chyba jazyka
K08.1	Strata zubov zapríč.úrazom,extrakci./lokál.chor.parodontu	Q38.4	Vrod.chyba slinných žliaz a vývodov slinných žliaz
K08.2	Atrofia bezzubého alveolového hrebeňa	Q38.5	Vrodená chyba podnebia, nezatriedená inde
K08.3	Retinovaný zubný koreň[radix relicta]	Q38.6	Iná vrodená chyba úst
K08.81	Patologická zlomenina zuba	S01.42	Otvorená rana líca a temporomandibulár.obl.:časť hor.čeluste
K08.88	Iné choroby zubov a podporných štruktúr,b.u.	S01.43	Otvorená rana líca a temporomandibulár.obl.:oblasť sánky
K08.9	Choroba zubov a podporných štruktúr,b.n.	S01.50	Otvorená rana pery a ústnej dutiny:ústa,bl.neurč.časti
K09.0	Vývinové odontogénne cysty	S01.51	Otvorená rana pery a ústnej dutiny: pera
K09.1	Vývinové neodontogénne cysty úst a ústnej dutiny	S01.52	Otvorená rana pery a ústnej dutiny: sliznica líca
K09.2	Iné čelustné cysty	S01.53	Otvorená rana pery a ústnej dutiny:ďasná
K09.8	Iné cysty v oblasti úst, nezatriedené inde	S01.54	Otvorená rana pery a ústnej dutiny:jazyk a ústna spodina
K09.9	Cysta v oblasti úst, bližšie neurčená	S01.55	Otvorená rana pery a ústnej dutiny: podnebie
K10.0	Vývinové choroby čelustí	S01.59	Otvorená rana pery a úst.dut.:iné,viaceré časti pier,úst.dut.
K10.1	Centrálny obrovskobunkový granulóm	S02.4	Zlomenina jarmovej kosti a homej čeluste

S02.5	Zlomenina zuba	S02.67	Zlomenina sánky: pars alveolaris
S02.60	Zlomenina sánky: bližšie neurčená časť	S02.68	Zlom.sánky:corpus mandibulae,iné a bližšie neurčené časti
S02.61	Zlomenina sánky: processus condylaris	S02.69	Zlomenina sánky: viaceré časti
S02.62	Zlomenina sánky: subkondylová	S03.0	Vykĺbenie sánky
S02.63	Zlomenina sánky: processus coronoideus	S03.2	Dislokácia zuba
S02.64	Zlomenina sánky: ramus mandibulae, bližšie neurčený	S03.4	Vyvrtnutie a natiahnutie sánky
S02.65	Zlomenina sánky: angulus mandibulae	T18.0	Cudzie teleso v ústach
S02.66	Zlomenina sánky: symphysis mandibulae		

Výkon D40-2

5g103‡	Dekapsulácia zuba	5g110.1‡	Resek.hrotu zub.koreňa distál.zubov
5g104‡	Repozícia subluxovaného/luxovaného zuba	5g111‡	Resek.hrotu zub.koreňa u 3 a viac.zubov
5g105‡	Transplantácia zuba	5g501‡	Ošetrovanie dehiscencie rany pery
5g110.0‡	Resek.hrotu zub.koreňa frontál.zubov	5v110‡	Otvorenie flegmóny

Výkon D40-3

5g100‡	Naloženie aktívneho ťahu na retinovaný zub	5g10e‡	Operačné ošetrovanie komplik. prerezávania osmičiek
5g101‡	Hemiextrakcia	5g120‡	Komplikovaná extrakcia zuba
5g109‡	Fixácia zubov	5g121‡	Chirurgická extrakcia zuba
5g10b‡	Sutúra extrakčnej rany	5g122‡	Extrakcia viackoreňového zuba
5g10c‡	Sanácia chrupu v celkovej anestézii	5g123‡	Extrakcia zuba po rázštepoch
5g10d‡	Replantácia zubov		

Výkon D40-4

5g501‡	Ošetrovanie dehiscencie rany pery
--------	-----------------------------------

Výkon D40-5

5g100‡	Naloženie aktívneho ťahu na retinovaný zub	5g110.0‡	Resek.hrotu zub.koreňa frontál.zubov
5g101‡	Hemiextrakcia	5g110.1‡	Resek.hrotu zub.koreňa distál.zubov
5g104‡	Repozícia subluxovaného/luxovaného zuba	5g111‡	Resek.hrotu zub.koreňa u 3 a viac.zubov
5g109‡	Fixácia zubov	5g120‡	Komplikovaná extrakcia zuba
5g10b‡	Sutúra extrakčnej rany	5g121‡	Chirurgická extrakcia zuba
5g10c‡	Sanácia chrupu v celkovej anestézii	5g122‡	Extrakcia viackoreňového zuba
5g10d‡	Replantácia zubov	5g123‡	Extrakcia zuba po rázštepoch
5g10e‡	Operačné ošetrovanie komplik. prerezávania osmičiek		

ADRG D60 Zhubné nádory ucha, nosa, úst a krku

HDg v tabu ke D09-1

DRG D60A Zhubné nádory ucha, nosa, úst a krku, viac ako jeden ošetrovací deň, s veľa miernymi alebo ťažkými CC, s endobronchiálnou kryobiopsiou al.rigidnou endoskopiou

Ošetrovacia doba > 1 d. a PCCL > 2 a výk. v tabu ke D60-1

DRG D60B Zhubné nádory ucha, nosa, úst a krku, viac ako jeden ošetrovací deň, s veľa miernymi alebo ťažkými CC, bez endobronchiálnej kryobiopsie al. rigidnej endoskopie

Ošetrovacia doba > 1 d. a PCCL > 2

DRG D60C Zhubné nádory ucha, nosa, úst a krku, jeden ošetrovací deň, alebo bez veľa miernych alebo ťažkých CC**Hlavná diagnóza D09-1**

Pozri stranu 404.

Výkon D60-1

12j00.30‡	Transbronchiálna kryobiopsia z priedušnice	12j00.32‡↔	Transbronchiálna kryobiopsia z pľúc
12j00.31‡↔	Transbronchiálna kryobiopsia z priedušky	14j02‡	Diagnostická rigidná tracheobronchoskopia

ADRG D61 Poruchy rovnováhy

HDg v tabu ke D61-1 alebo HDg v tabu ke D61-2 alebo HDg v tabu ke D61-3

DRG D61A Komplexné poruchy rovnováhy, strata sluchu alebo tinnitus

Min. 1 HDg v tabu ke D61-4

DRG D61B Poruchy rovnováhy okrem komplexnej poruchy rovnováhy, straty sluchu a tinnitu**Hlavná diagnóza D61-1**

H81.0	Menièreova choroba	H81.9	Porucha vestibulárnej funkcie, bližšie neurčená
H81.1	Benigný záchvatový závrat - vertigo	H91.0	Ototoxická strata sluchu
H81.3	Iný periférny závrat - vertigo	R42	Závrat [vertigo]
H81.8	Iná porucha vestibulárnej funkcie		

Hlavná diagnóza D61-2

H81.4	Závrat - vertigo centrálného pôvodu	H93.03	Pulzatilný tinnitus, bilaterálne
H83.0	Zápal labyrintu vnútorného ucha	H93.09	Pulzatilný tinnitus, nešpecifikované ucho
H83.2	Porucha funkcie labyrintu vnútorného ucha	H93.1	Zvonenie v ušiach [tinnitus aurium]
H93.01	Pulzatilný tinnitus, pravé ucho	H93.3	Choroba sluchového nervu [n.vestibulocochlearis]
H93.02	Pulzatilný tinnitus, ľavé ucho		

Hlavná diagnóza D61-3

H81.2	Vestibulárna neuropatia	H91.2	Náhla idiopatická strata sluchu
-------	-------------------------	-------	---------------------------------

Diagnóza D61-4

H81.2	Vestibulárna neuropatia	H93.02	Pulzatilný tinnitus, ľavé ucho
H81.4	Závrat - vertigo centrálného pôvodu	H93.03	Pulzatilný tinnitus, bilaterálne
H83.0	Zápal labyrintu vnútorného ucha	H93.09	Pulzatilný tinnitus, nešpecifikované ucho
H83.2	Porucha funkcie labyrintu vnútorného ucha	H93.1	Zvonenie v ušiach [tinnitus aurium]
H91.2	Náhla idiopatická strata sluchu	H93.3	Choroba sluchového nervu [n.vestibulocochlearis]
H93.01	Pulzatilný tinnitus, pravé ucho		

ADRG D62 Krvácanie z nosa a hrtana alebo zápal stredného ucha alebo infekcia horných dýchacích ciest, vek > 2 roky

HDg v tabu ke D62-1 alebo HDg v tabu ke D62-2 a Vek > 2 r.

DRG D62Z Krvácanie z nosa a hrtana alebo zápal stredného ucha alebo infekcia horných dýchacích ciest, vek > 2 roky**Hlavná diagnóza D62-1**

R04.0	Epistaxa	R04.1	Krvácanie z hrdla
-------	----------	-------	-------------------

Hlavná diagnóza D62-2

A54.5	Gonokoková faryngitída	H66.2	Chronický atikoantrálny hnisový zápal stred. ucha
A56.4	Chlamýdiová infekcia faryngu	H66.3	Iný chronický hnisový zápal stredného ucha
A69.0	Nekrotizujúca ulcerózna stomatitída	H66.4	Hnisový zápal stredného ucha, bližšie neurčený
A69.1	Iná fusospirochetóza	H66.9	Zápal stredného ucha bližšie neurčený
B05.3	Osýpky komplikované zápalom stredného ucha	H68.0	Zápal sluchovej trubice
B08.5	Enterovírusová vezikulárna faryngitída	H70.0	Akútna mastoiditída
H65.0	Akútny sérový zápal stredného ucha	H70.1	Chronická mastoiditída
H65.1	Iný akútny nehnisový zápal stredného ucha	H70.2	Petrozitída
H65.2	Chronický sérový zápal stredného ucha	H70.9	Mastoiditída, bližšie neurčená
H65.3	Chronický hlienový zápal stredného ucha	H73.0	Akútna myringitída
H65.4	Iný chronický nehnisový zápal stredného ucha	H73.1	Chronická myringitída
H65.9	Nehnisový zápal stredného ucha, bližšie neurčený	J00	Akútna zápal nosohltana [nádcha]
H66.0	Akútny hnisový zápal stredného ucha	J01.0	Akútny zápal čelustnej dutiny
H66.1	Chronický tubotympanový hnisový zápal stred. ucha	J01.1	Akútny zápal čelovej dutiny

J01.2	Akútny zápal čuchovej dutiny	J31.0	Chronický zápal nosa
J01.3	Akútny zápal klinovitej dutiny	J31.1	Chronický zápal nosohltana
J01.4	Akútna pansinusitída	J31.2	Chronický zápal hltana
J01.8	Iný akútny zápal prínosových dutín	J32.0	Chronický zápal čelustnej dutiny
J01.9	Zápal prínosových dutín, bližšie neurčený	J32.1	Chronický zápal čelovej dutiny
J02.0	Streptokokový zápal hltana	J32.2	Chronický zápal čuchových dutín
J02.8	Akútny zápal hltana, zapríč. inými bliž. urč. organiz.	J32.3	Chronický zápal klinovitej dutiny
J02.9	Akútny zápal hltana, bližšie neurčený	J32.4	Chronická pansinusitída
J03.0	Streptokokový zápal mandlí	J32.8	Iná chronická sinusitída
J03.8	Akútny zápal mandlí, zapríč. inými bliž. urč. organiz.	J32.9	Chronická sinusitída, bližšie neurčená
J03.9	Akútny zápal mandlí, bližšie neurčený	J35.0	Chronický zápal mandlí
J04.0	Akútny zápal hrtana	J36	Peritonzilárny absces
J06.0	Akútny zápal hrtana a hltana	J37.0	Chronický zápal hrtana
J06.8	Iná akútna infekcia horných dých. ciest na viac. m.	J37.1	Chronický zápal hrtana a priedušnice
J06.9	Akútna infekcia horných dýchacích ciest, b. n.	J39.0	Retrofaryngový a parafaryngový absces
J10.1	Chríпка zapríč. i. identifikov. vírus. chrípky s i. respir. prejav.	J39.3	Hypersenzitívna reakcia horných dých. ciest bez bliž. urč. m.
J11.1	Chríпка zapríč. neidentifikovan. vírusom s i. respir. prejav.	J39.80	Získaná stenóza priedušnice
J30.0	Vazomotorická rinitída	J39.88	Iná choroba horných dýchacích ciest, bližšie určená
J30.1	Alergická rinitída zapríčinená peľom	J39.9	Choroba horných dýchacích ciest, bližšie neurčená
J30.2	Iná sezónna alergická rinitída	T70.0	Ušná barotrauma
J30.3	Iná alergická rinitída	T70.1	Barotrauma prínosových dutín
J30.4	Alergická rinitída, bližšie neurčená		

ADRG D63**Zápal stredného ucha alebo infekcia horných dýchacích ciest, vek < 3 roky**

HDg v tabu ke D62-2 a Vek < 3 r.

DRG D63Z**Zápal stredného ucha alebo infekcia horných dýchacích ciest, vek < 3 roky****Hlavná diagnóza D62-2**

Pozri stranu 440.

ADRG D64**Zápal hrtana a priedušnice, spazmus hrtana a zápal epiglotis**

HDg v tabu ke D64-1

DRG D64Z**Zápal hrtana a priedušnice, spazmus hrtana a zápal epiglotis****Hlavná diagnóza D64-1**

J04.2 Akútny zápal hrtana a priedušnice
 J05.0 Akútny obštrukčný zápal hrtana[krup]

J05.1 Akútny zápal hrtanovej príklopky[epiglotitída]
 J38.5 Spazmus hrtana

ADRG D65**Poranenie a deformita nosa**

HDg v tabu ke D65-1

DRG D65Z**Poranenie a deformita nosa****Hlavná diagnóza D65-1**

J34.2 Vybočenie nosovej priehradky
 M95.0 Získaná deformita nosa
 S01.20 Otvorená rana nosa: časť bližšie neurčená
 S01.21 Otvorená rana nosa: vonkajšia koža nosa

S01.22 Otvorená rana nosa: nosové dierky
 S02.2 Zlomenina nosových kostí
 T17.0 Cudzie teleso v prínosovej dutine
 T17.1 Cudzie teleso v nozdre

ADRG D66 Iné ochorenia ucha, nosu, ústa a krku

HDg v tabu ke D66-1

DRG D66Z Iné ochorenia ucha, nosu, ústa a krku**Hlavná diagnóza D66-1**

A18.6	Tuberkulóza ucha	H90.2	Prevodová strata sluchu, bližšie neurčená
A36.0	Hltanová diftéria	H90.3	Obojstranná percepčná strata sluchu
A36.1	Nosohltanová diftéria	H90.4	Jednostran. percepč. strata sluchu s nepor. sluch. na druh. strane
A36.2	Hrtanová diftéria	H90.5	Percepčná strata sluchu, bližšie neurčená
A66.5	Gangóza	H90.6	Obojstranná zmiešaná prevodová a percepčná strata sluchu
D10.4	Nezhubný nádor mandle	H90.7	Jednostran. zmieš. strata sluchu s nepor. sluch. na druh. strane
D10.5	Nezhubný nádor inej časti orofaryngu	H90.8	Zmiešaná prevod. a percepčná strata sluchu, bliž. neurč.
D10.6	Nezhubný nádor nazofaryngu	H91.1	Presbyakúzia
D10.7	Nezhubný nádor hypofaryngu	H91.3	Hluchonemota, nezatriedená inde
D10.9	Nezhubný nádor faryngu, bližšie neurčený	H91.8	Iná strata sluchu, bližšie určená
D11.0	Nezhubný nádor príušnej žľazy	H91.9	Strata sluchu, bližšie neurčená
D11.7	Nezhubný nádor inej veľkej slinnej žľazy	H92.0	Bolesť v uchu [otalgia]
D11.9	Nezhubný nádor bliž. neurč. veľkej slinnej žľazy	H92.1	Výtok z ucha [otorrhoe]
D14.0	Nezhubný nádor stred. ucha, nos. dutiny a prinos. dutín	H92.2	Krvácanie z ucha [otorrhagia]
D14.1	Nezhubný nádor hrtana	H93.0	Degeneratívna a cievna choroba ucha
D18.05	Hemangióm ucha, nosa, úst a hrdla	H93.2	Iný abnormálny sluchový vnem
H60.0	Absces vonkajšieho ucha	H93.8	Iné choroby ucha, bližšie určené
H60.1	Flegmóna vonkajšieho ucha	H93.9	Choroba ucha, bližšie neurčená
H60.3	Iný infekčný zápal vonkajšieho ucha	H95.0	Recidivujúci cholesteatóm v dutine po mastoidektómii
H60.4	Cholesteatóm vonkajšieho ucha	H95.1	Iná choroba po mastoidektómii
H60.5	Akútny neinfekčný zápal vonkajšieho ucha	H95.8	Iná choroba ucha a hlávkového výbežku
H60.8	Iný zápal vonkajšieho ucha	J33.0	Polyp nosovej dutiny
H60.9	Zápal vonkajšieho ucha, bližšie neurčený	J33.1	Deformujúca polypóza prinosovej dutiny
H61.0	Perichondritída vonkajšieho ucha	J33.8	Iný polyp prinosovej dutiny
H61.1	Neinfekčná choroba ušnice	J33.9	Nosový polyp, bližšie neurčený
H61.2	Stvrdnutý ušný maz [cerumen]	J34.0	Absces, furunkul a karbunkul nosa
H61.3	Získaná stenóza vonkajšieho zvukovodu	J34.1	Cysta a mukokéla nosa a prinosovej dutiny
H61.8	Iná choroba vonkajšieho ucha, bližšie určená	J34.3	Hypertrofia nosových mušlí
H61.9	Choroba vonkajšieho ucha, bližšie neurčená	J34.8	Iná choroba nosa a prinosových dutín, b.u.
H68.1	Uzáver sluchovej trubice	J35.1	Hyperplázia mandlí
H69.0	Otvorená sluchová trubica [tuba patens]	J35.2	Hyperplázia adenoidného tkaniva
H69.8	Iná choroba sluchovej trubice, bližšie určená	J35.3	Hypertrofia mandlí s hypertrofiou adenoidného tkaniva
H69.9	Choroba sluchovej trubice, bližšie neurčená	J35.8	Iná chronická choroba mandlí a adenoidného tkaniva
H70.8	Iná mastoiditída a príbuzná choroba	J35.9	Choroba mandlí a adenoidného tkaniva, b.n.
H71	Cholesteatóm stredného ucha	J38.00	Obrna hlasiviek a hrtana, bližšie neurčená
H72.0	Centrálna perforácia blany bubienka	J38.01	Jednostranná čiastočná obrna hlasiviek a hrtana
H72.1	Atiková perforácia blany bubienka	J38.02	Jednostranná kompletná obrna hlasiviek a hrtana
H72.2	Iná okrajová perforácia blany bubienka	J38.03	Obojstranná čiastočná obrna hlasiviek a hrtana
H72.8	Iná perforácia blany bubienka	J38.1	Polyp hlasivky a hrtana
H72.9	Perforácia blany bubienka, bližšie neurčená	J38.2	Uzlíky hlasiviek
H73.8	Iná choroba blany bubienka, bližšie určená	J38.3	Iné choroby hlasiviek
H73.9	Choroba blany bubienka, bližšie neurčená	J38.4	Opuch hrtana
H74.0	Tympanoskleróza	J38.6	Stenóza hrtana
H74.1	Adhezívna choroba stredného ucha	J38.7	Iná choroba hrtana
H74.2	Diskontinuita a dislokácia sluchových kostičiek	J39.1	Iný absces hltana
H74.3	Iná získaná abnormalita sluchových kostičiek	J39.2	Iná choroba hltana
H74.4	Polyp stredného ucha	K11.0	Atrofia slinných žliaz
H74.8	Iná choroba stred. ucha a hlávkového výbežku, b.u.	K11.1	Hypertrofia slinných žliaz
H74.9	Choroba stred. ucha a hlávk. výbežku, bliž. neur.	K11.2	Sialoadenitída
H80.0	Otoskleróza s postih. oválneho okienka, neobliterujúca	K11.3	Absces slinnej žľazy
H80.1	Otoskleróza s postih. oválneho okienka, obliterujúca	K11.4	Fistula slinnej žľazy
H80.2	Kochleárna otoskleróza	K11.5	Sialolitiáza
H80.8	Iná otoskleróza	K11.6	Mukokéla slinnej žľazy
H80.9	Otoskleróza, bližšie neurčená	K11.7	Poruchy sekrécie slín
H83.1	Fistula labyrintu vnútorného ucha	K11.8	Iné choroby slinnej žľazy
H83.3	Vplyv hluku na vnútorné ucho	K11.9	Choroba slinnej žľazy, bližšie neurčená
H83.8	Iné choroby vnútorného ucha, bližšie určené	M95.1	Karfiolovité ucho
H83.9	Choroba vnútorného ucha, bližšie neurčená	Q16.0	Vrodené chýbanie ušnice
H90.0	Obojstranná prevodová strata sluchu	Q16.1	Vrod. chýbanie, atrézia a striktúra (vonkajšieho) zvukovodu
H90.1	Jednostran. prevod. strata sluchu s nepor. sluch. na druh. strane	Q16.2	Chýbanie sluchovej [Eustachovej] trubice (vrodené)

Q16.3	Vrodená chyba sluchových kostičiek	Q38.8	Iná vrodená chyba hltana
Q16.4	Iná vrodená chyba stredného ucha	R06.5	Dýchanie ústami
Q16.5	Vrodená chyba vnútorného ucha	R06.7	Kýchanie
Q16.9	Vrod.chyba ucha,zaprič.zhoršenie sluchu,b.n.	R07.0	Bolesť v hrdle
Q17.0	Prídavná ušnica	R19.6	Halitóza
Q17.1	Makrócia	R49.0	Dysfónia
Q17.2	Mikrócia	R49.1	Afónia
Q17.3	Iné znetvorené ucho	R49.2	Hypernazalita a hyponazalita
Q17.4	Chybné uložené ucho	R49.8	Iné poruchy hlasu,blížšie neurčené
Q17.5	Odstávajúce ucho	R68.2	Suchosť úst, bližšie neurčená
Q17.8	Iná vrodená chyba ucha,blížšie určená	S01.23	Otvorená rana nosa: nosová priehradka
Q17.9	Vrodená chyba ucha,blížšie neurčená	S01.29	Otvorená rana nosa: iné a viaceré časti nosa
Q18.0	Branchiogénny sínus, fistula a cysta	S01.30	Otvorená rana ucha: časť bližšie neurčená
Q18.1	Preaurikulárny sínus a cysta	S01.31	Otvorená rana ucha: ušnica
Q18.2	Iná branchiogénna chyba	S01.33	Otvorená rana ucha: tragus
Q18.8	Iná vrodená chyba tváre a krku,blížšie určená	S01.34	Otvorená rana ucha: vonkajší zvukovod
Q30.0	Atrézia choán	S01.35	Otvorená rana ucha: sluchová trubica
Q30.1	Nevyvinutie a nedostatočné vyvinutie nosa	S01.36	Otvorená rana ucha: sluchové kostičky
Q30.2	Škára, zárez a rázštep nosa	S01.37	Otvorená rana ucha: bubienok
Q30.3	Vrodené prederavenie nosovej priehradky	S01.38	Otvorená rana: vnútorné ucho
Q30.8	Iná vrodená chyba nosa	S01.39	Otvorená rana ucha:iné a viaceré časti ucha a sluch.štruktúr
Q30.9	Vrodená chyba nosa,blížšie neurčená	S04.6	Poranenie sluchového nervu(n.acusticus)
Q31.0	Diafragma hrtana	S08.1	Úrazová amputácia ucha
Q31.1	Vrodená subglotická stenóza	S09.2	Úrazové roztrhnutie ušného bubienka
Q31.2	Hypoplázia hrtana	S11.01	Otvorená rana hrtana
Q31.3	Laryngokéla	S11.21	Otvorená rana hltana
Q31.5	Vrodená laryngomalácia	S11.22	Otvorená rana krčnej časti pažeráka
Q31.8	Iná vrodená chyba hrtana	S12.8	Zlomenina iných častí krku
Q31.9	Vrodená chyba hrtana,blížšie neurčená	T16	Cudzie teleso v uchu
Q32.0	Vrodená tracheomalácia	T17.2	Cudzie teleso v hltane
Q32.1	Iná vrodená chyba priedušnice	T17.3	Cudzie teleso v hrtane
Q32.2	Vrodená malácia priedušky	T28.0	Popálenie úst a hltana
Q32.3	Vrodené zúženie priedušky	T28.5	Poleptanie úst a hltana
Q32.4	Iná vrodená chyba priedušiek	T75.3	Kinetóza
Q38.7	Vačok hltana (faryngový pouch)		

ADRG D67 Ochorenia zubov a dutiny ústnej

HDg v tabu ke D40-1

DRG D67Z Ochorenia zubov a dutiny ústnej**Hlavná diagnóza D40-1**

Pozri stranu 437.

ADRG D68 Diagnostické výkony ucha, nosa, ústnej dutiny a krku v JZS

(Výk. v tabu ke D68-1 a Indikácie JZS IIA alebo min. 1 výk. v tabu ke D68-2 a Indikácie JZS IIB) a Vekové ohraničenie JZS

DRG D68J Vybrané diagnostické výkony ucha, nosa, ústnej dutiny a krku v JZS

Výk. v tabu ke D68-3

DRG D68Q Diagnostické výkony ucha, nosa, ústnej dutiny a krku v JZS**Výkon D68-1**

13f30.0↔ Biopsia s incíz.v obl.temporomandib.kĺbu a burzy

14f30.0↔ Dg peroperač.ASK temporomandibulárneho kĺbu

Výkon D68-2

12m21.0↔	Perk.(ihl.)biopsia LU krku s použ.zobr.met.	13d4x‡	Biopsia s incíziou ostat.štruktúr úst a ústnej dutiny
12t11.0‡↔	Perkutánná(ihl.)biopsia temporomand.kĺbu	13m10.0↔	Biopsia s incíziou cervikál.lymfatických uzlín
12t13.0‡	Perkut.(ihl.)biopsia svalov a mäkkých tkanív v obl.krku	13m10.1↔	Biopsia s incíziou supraklavikul.lymfatických uzlín
12t21.0‡↔	Perkut.biopsia s zobr.m.v obl.temporomand.kĺbu	14d11‡	Dg peroperačná endoskopia prínosových dutín
12t23.0‡	Perkut.biopsia svalov a mäkk.tkanív zobr.metód. v obl.krku	14d12‡	Dg endoskopia slinných žliaz
12v00.0‡	Biopsia bez incízie kože a podkožia v obl.krku	14h10.0‡	Diagnostická laryngoskopia priama
13d30‡	Biopsia s incíziou nosovej dutiny	14h10.2‡	Diagnostická mikrolaryngoskopia
13d3x‡	Biopsia s incíziou ostatných častí nosa	14h10.x‡	Diagnostické laryngoskopie, ostatné
13d40‡↔	Biopsia s incíziou slinnej žľazy a vývodov slinnej žľazy	15t10.0‡↔	Perkut.dg.punkcia a aspirácia temporomandib.kĺbu
13d41‡	Biopsia s incíziou alveoly dutiny ústnej	19901‡	Klinické vyšetrenie v celkovej anestézii
13d42‡	Biopsia s incíziou spodiny dutiny ústnej		

Výkon D68-3

14d11‡	Dg peroperačná endoskopia prínosových dutín	14h10.2‡	Diagnostická mikrolaryngoskopia
14d12‡	Dg endoskopia slinných žliaz	14h10.x‡	Diagnostické laryngoskopie, ostatné
14h10.0‡	Diagnostická laryngoskopia priama		

ADRG-skupiny 901, 902**OP-výkony nesúvisiace s HDg****DRG-skupiny 901A, 901B, 901C, 901D, 902Z**

OP-výkony nesúvisiace s HDg

MDC 04

Choroby dýchacej sústavy

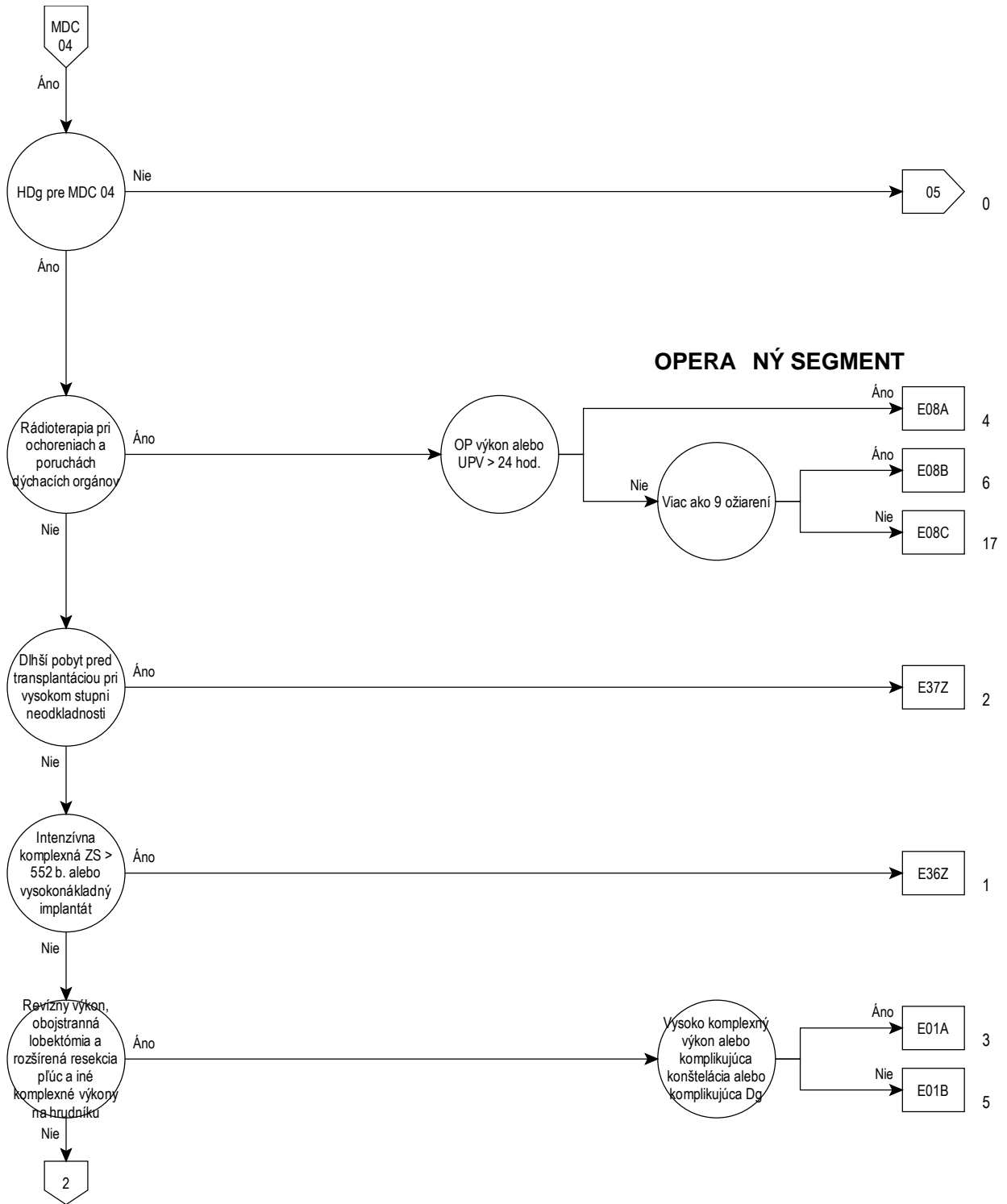

04

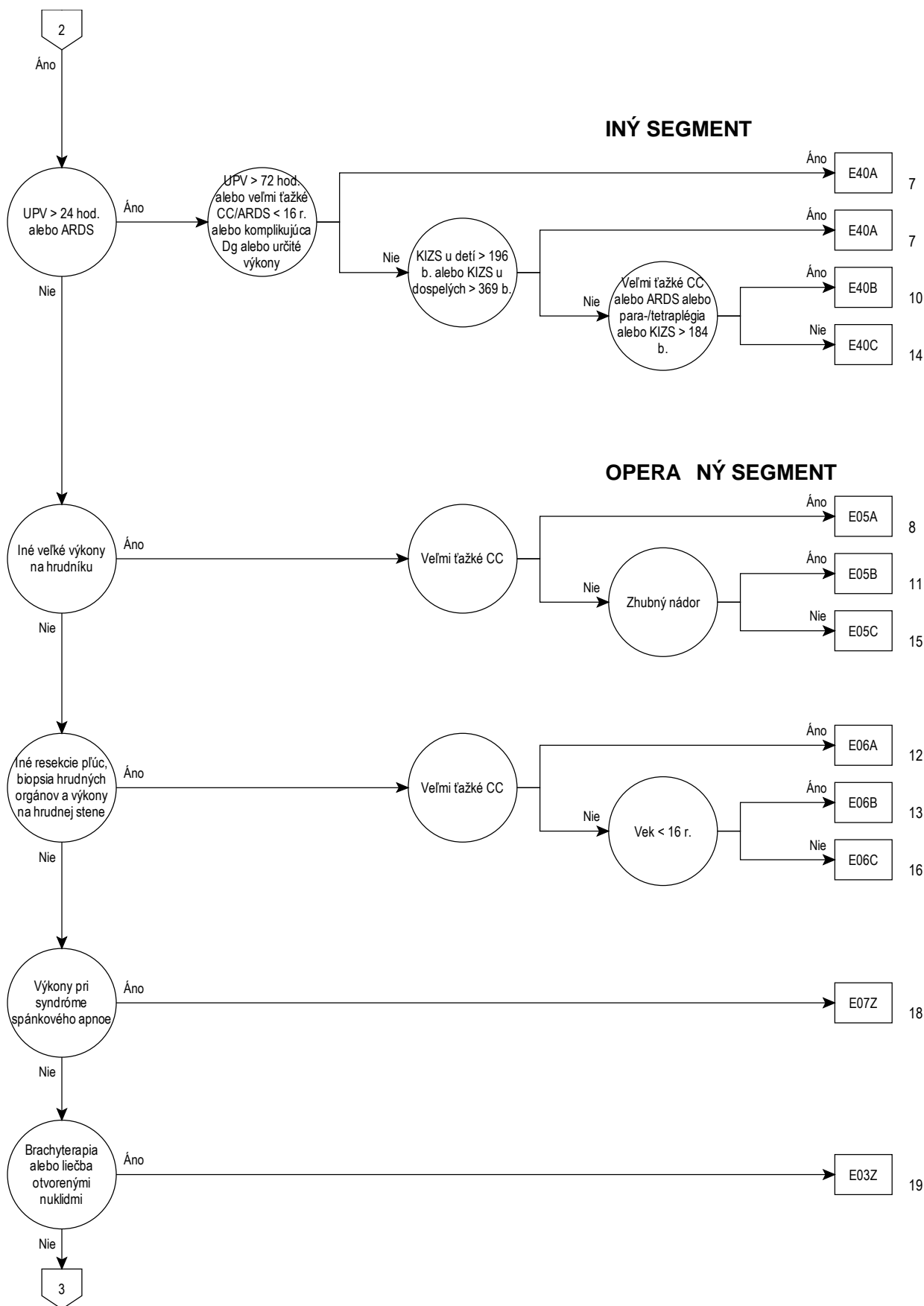

04

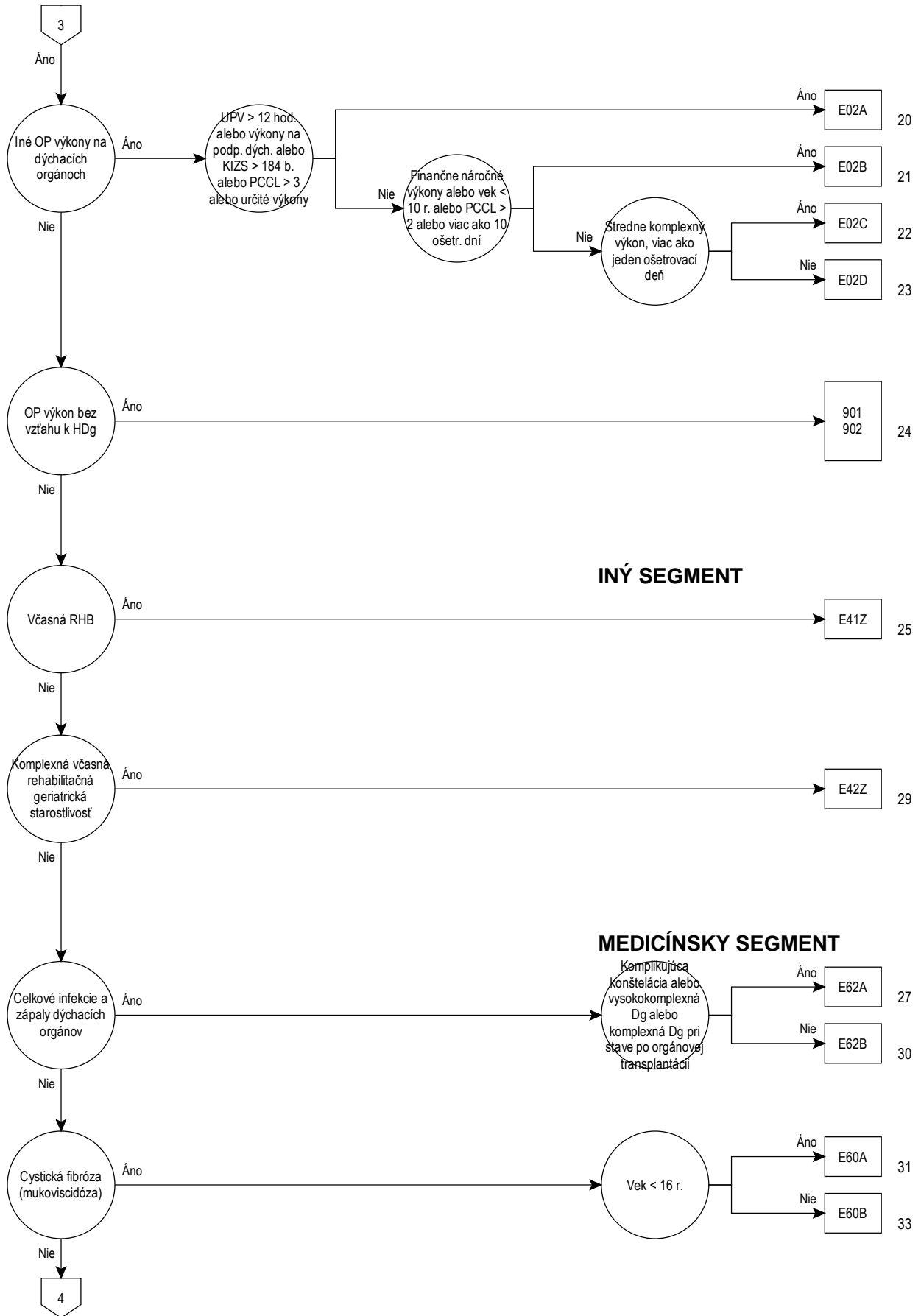

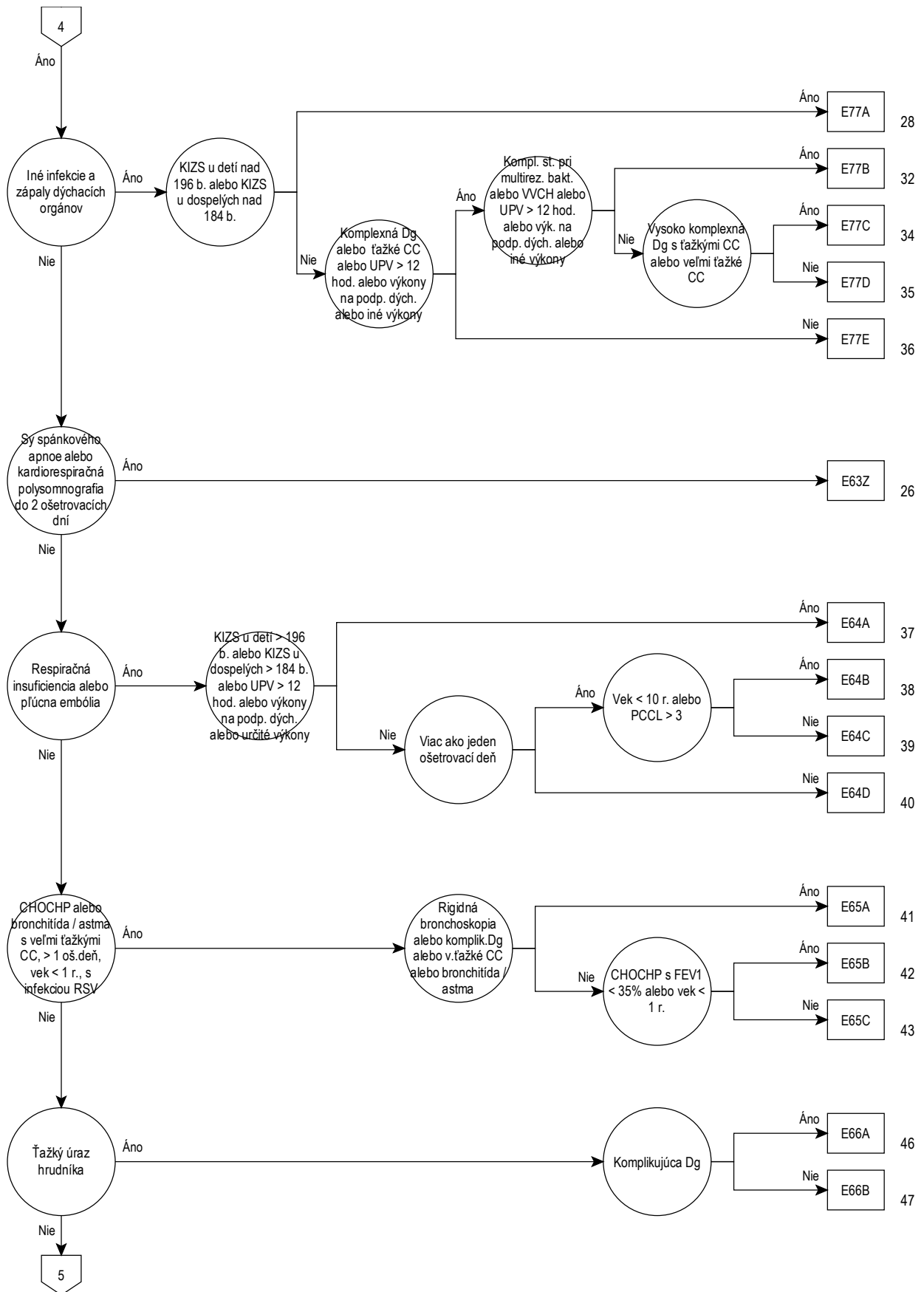

04

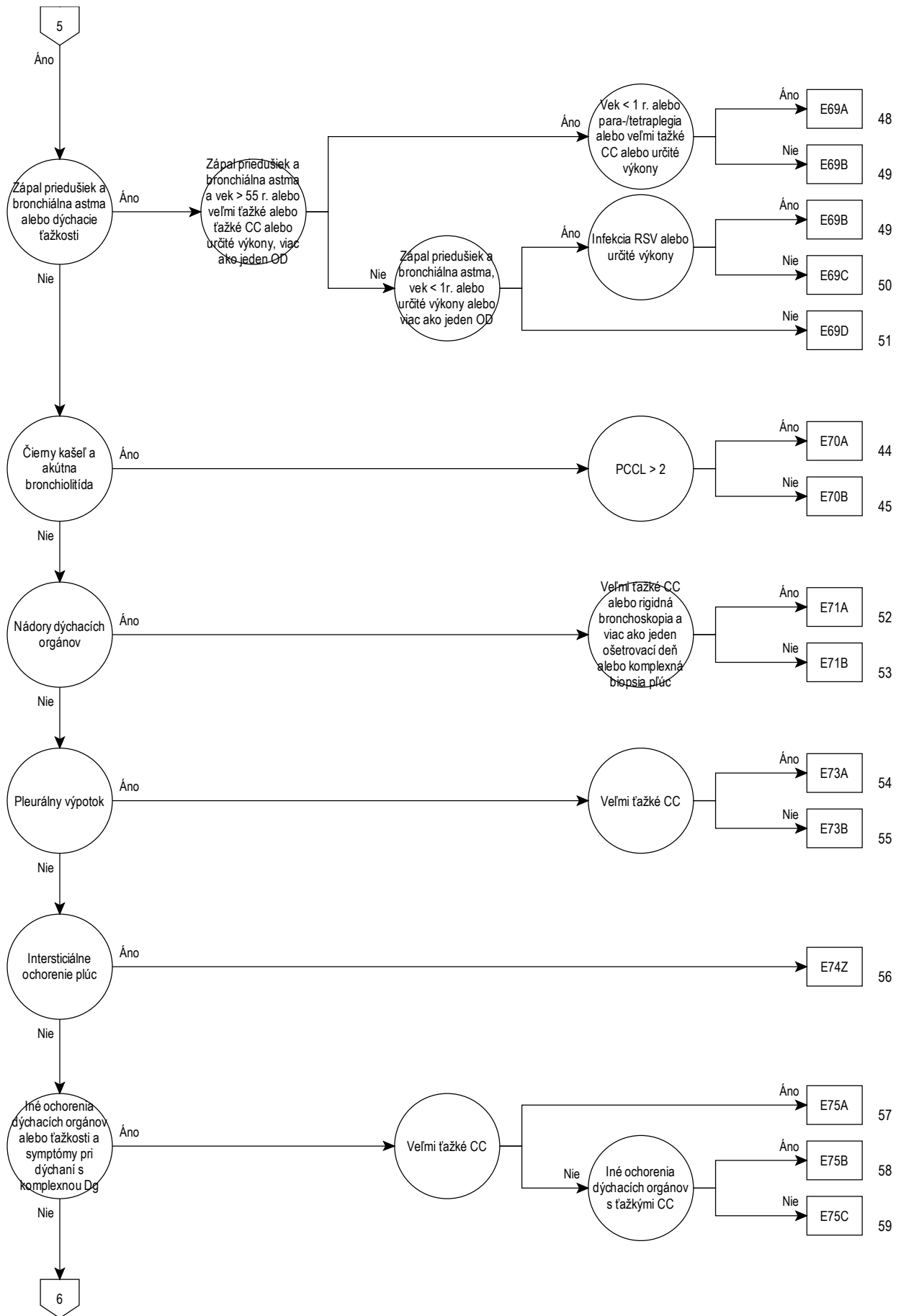

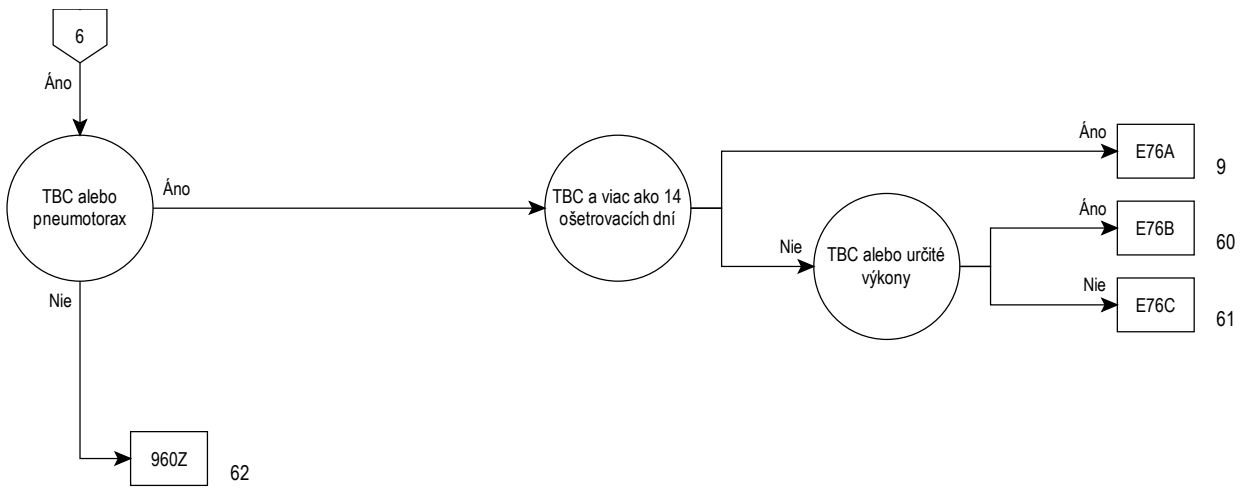

Rozhodovacia logika MDC 04

HDg v tabu ke MDC04-0 alebo diagnóza v tabu ke MDC04-1 a Oiadny GENOR a HDg nie je v MDC04-2 a Ozetrovacia doba > 14 d. alebo HDg v tabu ke MDC04-0 a Komplexná intenzívna ZS > 552 bodov alebo Ozetrovacia doba < 3 d. a výk. v tabu ke MDC04-3 a Vek > 16 r.

Hlavná diagnóza pre MDC 04 (MDC04-0)

A06.5	Amébový absces pľúc (J99.8*)	B45.0	Kryptokokóza pľúc
A15.0	TBC pľúc, potvrd. mikros. vyš. spúta s a bez dôk. kultiv./mol-biol.	B46.0	Mukormykóza pľúc
A15.1	Tuberkulóza pľúc, potvrdená len kultivačne	B58.3	Toxoplazmóza pľúc (J17.3*)
A15.2	Tuberkulóza pľúc, potvrdená histologicky	B59	Pneumocystóza (J17.3*)
A15.3	TBC pľúc, potvrdená inými a bliž. neurč. metódami	B66.4	Paragonimóza
A15.4	TBC vnútrohrud. lymf. uzlín, potvrd. bakter. molekul. biolog./hist.	B67.1	Cystická echinokokóza pľúc zapríč. Echinococcus granulosus
A15.5	TBC hrtna priedušnice a prieduš. potv. bakt. molekul. biolog./hist.	B90.9	Následky respiračnej a bliž. neurč. TBC
A15.6	TBC pleuritída, potvrd. bakteriolog. molekul. biolog./hist.	C33	Zhubný nádor priedušnice
A15.7	Primárna TBC dých. org. potv. bakt. molekul. biolog./hist.	C34.0	Zhubný nádor hlavnej priedušky
A15.8	Iná TBC dých. org. potvrd. bakter. molekul. biolog./hist.	C34.1	Zhubný nádor priedušky alebo pľúc v hornom laloku
A15.9	TBC dých. súst., potvrdená bakter. molekul. biolog./hist., b.n	C34.2	Zhubný nádor priedušky alebo pľúc v strednom laloku
A16.0	TBC pľúc, bakter. molekul. biolog. a hist. negat.	C34.3	Zhubný nádor priedušky alebo pľúc v dolnom laloku
A16.1	TBC pľúc, bez vyk. bakter. molekul. biolog. a hist. vyš.	C34.8	Zhubný nádor priedušky alebo pľúc, presah. viac. obl.
A16.2	TBC pľúc, bez úd. o bakter. molekul. biolog./hist. potvrdená	C34.9	Zhubný nádor priedušky alebo pľúc, bližšie neurčený
A16.3	TBC vnútrohr. lymf. uzl. bez úd. o bakter. molekul. biolog./hist. pot.	C38.1	Zhubný nádor predného mediastína
A16.4	TBC hrt., priedušn. a prieduš. bez úd. o bakt. mol-bio./hist. pot.	C38.2	Zhubný nádor zadného mediastína
A16.5	TBC pleuritída, bez úd. o bakter. molekul. biolog./hist. pot.	C38.3	Zhubný nádor bližšie neurčenej časti mediastína
A16.6	Latentná tuberkulózná infekcia	C38.4	Zhubný nádor pohrudnice
A16.7	Prim. TBC dých. súst., bez úd. o bakter. molekul. biolog./hist. pot.	C38.8	Zhubný nádor srdca, mediastína a pohrudnice presah. viac. obl.
A16.8	Iná TBC dých. súst., bez úd. o bakter. molekul. biolog./hist. pot.	C39.8	Zhubný nádor dých. a vnútrohrud. orgánov presah. viac. obl.
A16.9	TBC dých. súst., bez úd. o bakter. molekul. biolog./hist. pot., b.n	C39.9	Zhubný nádor na nepres. urč. miestach dýchacej sústavy
A17.0	Tuberkulózná meningitída (G01*)	C45.0	Mezotelióm pohrudnice
A17.1	Meningový tuberkulóm (G07*)	C76.1	Zhubný nádor na iných a nepres. urč. miestach hrudníka
A17.8	Iná tuberkulóza nervovej sústavy	C78.0	Sekundárny zhubný nádor pľúc
A17.9	Tuberkulóza nervovej sústavy, bližšie neurčená	C78.1	Sekundárny zhubný nádor mediastína
A18.2	Tuberkulózná periférna lymfadenopatia	C78.2	Sekundárny zhubný nádor pohrudnice
A18.8	Tuberkulóza iných bližšie určených orgánov	C78.3	Sekundárny zhubný nádor iných a bliž. neurč. dýchacích orgánov
A19.0	Akútna miliárna TBC na jedinom bliž. urč. mieste	D02.1	Karcinóm in situ priedušnice
A19.1	Akútna miliárna tuberkulóza na viacerých miestach	D02.2	Karcinóm in situ priedušky a pľúc
A19.2	Akútna miliárna tuberkulóza, bližšie neurčená	D02.3	Karcinóm in situ iných častí dýchacej sústavy
A19.8	Iná miliárna tuberkulóza	D02.4	Karcinóm in situ dýchacej sústavy, bližšie neurčený
A19.9	Miliárna tuberkulóza, bližšie neurčená	D14.2	Nezhubný nádor priedušnice
A20.2	Pľúcna forma moru	D14.3	Nezhubný nádor priedušky a pľúc
A21.2	Pľúcna tularémia	D14.4	Nezhubný nádor dýchacej sústavy, bližšie neurčený
A22.1	Pľúcny antrax	D15.2	Nezhubný nádor mediastína
A31.0	Pľúcna mykobakteriáza	D15.7	Nezhubný nádor iných určených vnútrohrud. org.
A37.0	Pertussis zapríčinený Bordetella pertussis	D15.9	Nezhubný nádor vnútrohrud. orgánov, bliž. neurč.
A37.1	Pertussis zapríčinený Bordetella parapertussis	D16.70	Nezhubný nádor kosti a kĺbovej chrupky rebier
A37.8	Pertussis zapríčinený iným druhom bordetely	D16.71	Nezhubný nádor kosti a kĺbovej chrupky hrudnej kosti
A37.9	Pertussis, bližšie neurčený	D16.72	Nezhubný nádor kosti a kĺbovej chrupky kľúčnej kosti
A42.0	Pľúcna aktinomykóza	D17.4	Nezhubný lipomatózny nádor vnútrohrud. orgánov
A43.0	Pľúcna nokardiáza	D19.0	Nezhubný nádor mezotelového tkaniva pohrudnice
A48.1	Legionelóza s pneumóniou [Legionárska choroba]	D38.1	Nádor s neurčitým/nezným. správaním: priedušn., prieduška, pľúca
A48.2	Legionelóza bez pneumónie [Pontiacka horúčka]	D38.2	Nádor s neurčitým/nezným. správaním: pohrudnica
A70	Infekcia zapríčinená Chlamydia psittaci	D38.3	Nádor s neurčitým/nezným. správaním: mediastínium
B01.2	Varicelový zápal pľúc (J17.1*)	D38.4	Nádor s neurčitým/nezným. správaním: týmus
B05.2	Osýpky komplikované pneumóniou (J17.1*)	D38.5	Nádor s neurčitým/nezným. správaním: iný dých. org.
B25.0	Cytomegalovírusová pneumónia (J17.1*)	D38.6	Nádor s neurčitým/nezným. správaním: bliž. neurč. dých. org.
B33.0	Epidemická pleurodýnia	D86.0	Sarkoidóza pľúc
B37.1	Pľúcna kandidóza	D86.1	Sarkoidóza lymfatických uzlín
B38.0	Akútna kokcidioidomykóza pľúc	D86.2	Sarkoidóza pľúc so sarkoidózou lymfatických uzlín
B38.1	Chronická kokcidioidomykóza pľúc	D86.3	Sarkoidóza kože
B38.2	Kokcidioidomykóza pľúc, bližšie neurčená	D86.8	Sarkoidóza na iných a viacerých miestach
B39.0	Akútna histoplazmóza pľúc zapríč. Histoplasma capsulatum	D86.9	Sarkoidóza, bližšie neurčená
B39.1	Chronická histoplazmóza pľúc zapríč. Histoplasma capsulatum	E66.20	Extr. obezita s alveol. hypovent., BMI: od 30 do men. ako 35
B39.2	Histoplazmóza pľúc zapríč. Histoplasma capsulatum, bliž. neurč.	E66.21	Extr. obezita s alveol. hypovent., BMI: od 35 do men. ako 40
B40.0	Akútna blastomykóza pľúc	E66.22	Extr. obezita s alveol. hypovent., BMI: 40 a viac
B40.1	Chronická blastomykóza pľúc	E66.29	Extr. obezita s alveol. hypovent., BMI: ; b.n.
B40.2	Blastomykóza pľúc, bližšie neurčená	E84.0	Cystická fibróza s pľúcnymi prejavmi
B42.0	Sporotrichóza pľúc	E84.2	Prim. cil. dyskinézia s respir. prejavmi
B44.0	Invazívna aspergilóza pľúc	E84.3	Prim. cil. dyskinézia s inými prejavmi
B44.1	Iná aspergilóza pľúc	E84.4	Primárna ciliárna dyskinézia

E84.80	Cystická fibróza s pľúcnymi a črevnými prejavmi	J43.8	Iný emfyzém
E84.87	Cystická fibróza s inými mnohopočetnými prejavmi	J43.9	Emfyzém, bližšie neurčený
E84.88	Cystická fibróza s inými prejavmi	J44.00	CHOCHP s akútnou infekc.dolných DC,FEV1 < 35 % pris.hodn.
E84.9	Cystická fibróza,bližšie neurčená	J44.01	CHOCHP s ak.infekc.dolných DC,FEV1 >= 35 < 50 %pris.h.
F45.33	Somatofornná autonómna dysfunkcia dýchacej sústavy	J44.02	CHOCHP s ak.infek.dol.DC,FEV1 >= 50 % a < 70 % pris.hodn.
G47.30	Centrálne spánkové apnoe	J44.03	CHOCHP s ak.infek.dolných DC,FEV1 >= 70 % pris.hodn.
G47.31	Obštrukčné spánkové apnoe	J44.09	CHOCHP s akútnou infekc.dolných DC,hodn.FEV1 bliž.neurč.
G47.32	Hypoventilačný syndróm súvisiaci so spánkom	J44.10	CHOCHP s akút.exacer.chor.bliž.neurč.FEV1<35 % pris.hodn.
G47.33	Obštrukčné spánkové apnoe detí	J44.11	CHOCHP s ak.exacer.chor.bl.neu.FEV1 >= 35% a <50 %pris.h.
G47.38	Iné spánkové apnoe	J44.12	CHOCHP s ak.exacer.chor.bl.neu.FEV1>= 50 % a <70 %pris.h.
G47.39	Spánkové apnoe,bližšie neurčené	J44.13	CHOCHP s ak.exacer.chor.bliž.neurč.FEV1 >= 70 % prísluš.h.
I26.0	Pľúcna embólia s prejavmi akútneho cor pulmonale	J44.19	CHOCHP s ak.exacer.chor.bliž.neurč.,hodnota FEV1 b.n.
I26.9	Pľúcna embólia bez prejavov akútneho cor pulmonale	J44.80	Iná CHOCHP,bliž.urč.FEV1 < 35 % pris.hodnoty
J04.1	Akútny zápal priedušnice	J44.81	Iná CHOCHP,bliž.urč.FEV1 >= 35 % a < 50 % pris.hodnoty
J09	Chríпка zaprič.určitým identifikov.vírusom chrípky	J44.82	Iná CHOCHP,bliž.urč.FEV1 >= 50 % a < 70 % pris.hodnoty
J10.0	Chríпка zaprič.i.identifikov.vírus.chrípkoy so zápalom pľúc	J44.83	Iná CHOCHP,bliž.urč.FEV1 >= 70 % pris.hodnoty
J11.0	Chríпка zaprič.neidentifovan.vírusom so zápalom pľúc	J44.89	Iná CHOCHP,bliž.urč.hodnota FEV1 bliž.neurč.
J12.0	Zápal pľúc zapríčinený adenovírusom	J44.90	CHOCHP,bliž.neurč.FEV1 < 35 % pris.hodnoty
J12.1	Zápal pľúc zaprič.respiračným syncyciálnym vírusom	J44.91	CHOCHP,bliž.neurč.FEV1 >= 35 % a < 50 % pris.hodn.
J12.2	Zápal pľúc zapríčinený vírusom parainfluenzy	J44.92	CHOCHP,bliž.neurč.FEV1 >= 50 % a < 70 % pris.hodn.
J12.3	Zápal pľúc zapríčinený ľudským metapneumovírusom	J44.93	CHOCHP,bliž.neurč.FEV1 >= 70 % príslušnej hodnoty
J12.8	Iný vírusový zápal pľúc	J44.99	CHOCHP,bliž.neurč.,hodnota FEV1 bliž.neurč.
J12.9	Vírusový zápal pľúc,bližšie neurčený	J45.0	Bronchiálna astma,prevažne alergická
J13	Zápal pľúc zapríčinený Streptococcus pneumoniae	J45.1	Bronchiálna astma,nealergická
J14	Zápal pľúc zapríčinený Haemophilus influenzae	J45.8	Bronchiálna astma,zmiešaná
J15.0	Zápal pľúc zapríčinený Klebsiella pneumoniae	J45.9	Bronchiálna astma,bližšie neurčená
J15.1	Zápal pľúc zapríčinený pseudomonas	J46	Status asthmaticus
J15.2	Zápal pľúc zapríčinený stafylokokom	J47	Bronchiektázie
J15.3	Zápal pľúc zapríčinený streptokokom skupiny B	J60	Pneumokonióza baníkov uhoľných baní
J15.4	Zápal pľúc zapríčinený iným streptokokom	J61	Pneumokonióza zapr.azbestom a i.anorg.vláknami
J15.5	Zápal pľúc zapríčinený Escherichia coli	J62.0	Pneumokonióza zapríčinená prachom mastenca (talkom)
J15.6	Zápal pľúc,zapr.i.aeróbnou gramnegat.baktériou	J62.8	Pneumokonióza zaprič.i.prachom obsahujúcim kremeň
J15.7	Zápal pľúc zapríčinený Mycoplasma pneumoniae	J63.0	Aluminóza (pľúc)
J15.8	Iný baktériový zápal pľúc	J63.1	Bauxitová fibróza (pľúc)
J15.9	Baktériový zápal pľúc,bližšie neurčený	J63.2	Berylióza
J16.0	Zápal pľúc zapríčinený chlamýdiami	J63.3	Grafitová fibróza (pľúc)
J16.8	Zápal pľúc zaprič.iným bliž.urč.infekčným organ.	J63.4	Sideróza
J17.0	Zápal pľúc pri baktériových chorobách z.i.	J63.5	Stanóza
J17.1	Zápal pľúc pri vírusových chorobách z.i.	J63.8	Pneumokonióza zaprič.i.bliž.urč.anorganickými prachmi
J17.2	Zápal pľúc pri mykózach zatriedených inde	J64	Pneumokonióza,bližšie neurčená
J17.3	Zápal pľúc pri parazitových chorobách	J65	Pneumokonióza združená s tuberkulózou
J17.8	Zápal pľúc pri iných chorobách zatriedených inde	J66.0	Bysinóza
J18.0	Bronchopneumónia,bližšie neurčená	J66.1	Choroba spracovateľov ľanu
J18.1	Lobárny zápal pľúc,bližšie neurčený	J66.2	Kanabinóza
J18.2	Hypostatický zápal pľúc,bližšie neurčený	J66.8	Choroba dých ciest,zaprič.i.bliž.urč.organickým prachom
J18.8	Iný zápal pľúc,zaprič.bliž.neurč.organizmom	J67.0	Farmárske pľúca
J18.9	Zápal pľúc,bližšie neurčený	J67.1	Bagasóza
J20.0	Akútna bronchitída zaprič.Mycoplasma pneumoniae	J67.2	Pľúcna choroba chovateľov vtákov
J20.1	Akútna bronchitída zaprič.Haemophilus influenzae	J67.3	Suberóza
J20.2	Akútna bronchitída zapríčinená streptokokom	J67.4	Sladovnícke pľúca
J20.3	Akútna bronchitída zapríčinená vírusom Cocksackie	J67.5	Pľúcna choroba pestovateľov húb
J20.4	Akút.bronchitída zaprič.vírusom parainfluenzy	J67.6	Pľúcna choroba lúpačov javorovej kôry
J20.5	Akút.bronchitída zaprič.respirač.syncyciálnym vírusom	J67.7	Pľúcna choroba zaprič.ventilačnými a zvlhčovacími zariad.
J20.6	Akútna bronchitída zapríčinená rinovírusom	J67.8	Alergická alveolitída zaprič.i.organickým prachom
J20.7	Akútna bronchitída zapríčinená vírusom ECHO	J67.9	Alergická alveolitída zaprič.bliž.neurč.organickým prachom
J20.8	Akút.bronchitída zaprič.iným.bliž.urč.organ.	J68.0	Bronchit.a pneumonit.,zaprič.chemik.,plyn.,dym.a výpar.
J20.9	Akútna bronchitída,bližšie neurčená	J68.1	Akútny pľúcny edém,zaprič.chemikál.plyn.dym.a výpari
J21.0	Akútna bronchiolitída zaprič.respirač.syncyciálnym vírusom	J68.2	Zápal horných dých ciest,zaprič.chemik.plyn.dym.a výpar.
J21.1	Akútna bronchiolitída zaprič.ludským metapneumovírusom	J68.3	Iná akút.a subak.chor.dých.sús.zaprič.chemik.plyn.dym.a výpar.
J21.8	Akútna bronchiolitída zaprič.i.bliž.urč.organ.	J68.4	Chronická chor.dých.súst.zaprič.chemik.plyn.dym.a výpar.
J21.9	Akútna bronchiolitída,bližšie neurčená	J68.8	Iná choroba dých.súst.zaprič.chemik.plyn.dym.a výpar.
J22	Akútna infekcia dolných dých.ciest,b.n.	J68.9	Choroba dých.súst.zaprič.chemik.plyn.dym.a výpar.,b.n
J40	Bronchitída, neurčená ako akútna alebo chronická	J69.0	Zápal pľúc,zaprič.vdýchnutim potravy a zvratkov
J41.0	Jednoduchá chronická bronchitída	J69.1	Zápal pľúc,zapričinený olejmi a esenciami
J41.1	Hlienovohnisová chronická bronchitída	J69.8	Zápal pľúc,zaprič.i.tuhými látkami a tekutinami
J41.8	Zmiešaná jednod.a hlienovohnis.chron.bronchitída	J70.0	Akútne pľúcne prejavy zapríčinené žiarením
J42	Chronická bronchitída,bližšie neurčená	J70.1	Chronické a iné pľúcne prejavy zapríčinené žiarením
J43.0	MacLeodov syndróm	J70.2	Akútna pľúcna intersticiálna choroba zaprič.liekmi
J43.1	Panlobulárny emfyzém	J70.3	Chronická pľúcna intersticiálna choroba zaprič.liekmi
J43.2	Centrilobulárny emfyzém	J70.4	Pľúcna intersticiálna choroba zaprič.liekmi,b.n.

J70.8	Choroba dých.súst.,zaprič.i.bliž.urč.vonkajš.faktor.	P22.8	Iná respiračná tieseň novorodenca
J70.9	Choroba dých.súst.,zaprič.bliž.neurč.vonkajš.faktor.	P22.9	Respiračná tieseň novorodenca,bližšie neurčená
J80	Syndróm respiračnej tiesne [ARDS]	P24.0	Novorodenecká aspirácia smolky
J82	Eozinofilný pľúcny infiltrát,nezatriedený inde	P27.0	Wilsonov-Mikityho syndróm
J84.0	Alveolové a parietoalveolové stavy	P27.1	Bronchopulmonálna dysplázia so vznik.v perin.obd.
J84.1	Iná choroba interstícia pľúc s fibrózou	P27.8	Iná chronická respirač.chor.so vznik.v perinatál.obd.
J84.8	Iná choroba interstícia pľúc,bližšie určená	P27.9	Bliž.neurč.chron.respirač.choroba so vznikom v perinat.obdobi
J84.9	Choroba interstícia pľúc,bližšie neurčená	P28.2	Záchvaty cyanózy novorodenca
J85.0	Gangréna a nekróza pľúc	P28.3	Primárne spánkové apnoe novorodenca
J85.1	Absces pľúc so zápalom pľúc	P28.4	Iné apnoe novorodenca
J85.2	Absces pľúc bez zápalu pľúc	P28.5	Respiračné zlyhanie novorodenca
J85.3	Absces mediastína	P28.8	Iná porucha dýchania novorodenca,bližšie určená
J86.0	Pyotorax s fistulou	Q33.0	Vrodené cystické pľúca
J86.9	Pyotorax bez fistuly	Q33.1	Prídavný lalok pľúc
J90	Pohrudnicový výpotok,nezatriedený inde	Q33.2	Sekvestrácia pľúc
J91	Pohrudnicový výpotok pri chor.z.i.	Q33.3	Nevyvinutie pľúc
J92.0	Pohrudnicové zrasty s prítomnosťou azbestom	Q33.4	Vrodené bronchiektázie
J92.9	Pohrudnicové zrasty bez prítomnosti azbestu	Q33.5	Ektopické tkanivo v pľúcach
J93.0	Spontánny tenzný pneumotorax	Q33.6	Hypoplázia a dysplázia pľúc
J93.1	Iný spontánny pneumotorax	Q33.8	Iná vrodená chyba pľúc
J93.8	Iný pneumotorax	Q33.9	Vrodená chyba pľúc,bližšie neurčená
J93.9	Pneumotorax,bližšie neurčený	Q34.0	Anomália pohrudnice
J94.0	Chylózný pohrudnicový výpotok	Q34.1	Vrodená cysta mediastína
J94.1	Fibrotorax	Q34.8	Iná vrodená chyba dýchacích orgánov,bližšie určená
J94.2	Hemotorax	Q34.9	Vrodená chyba dýchacích orgánov,bližšie neurčená
J94.8	Iná choroba pohrudnice,bližšie určená	Q67.6	Pectus excavatum
J94.9	Choroba pohrudnice,bližšie neurčená	Q67.7	Pectus carinatum
J95.0	Porucha funkcie tracheostómie	Q76.6	Iná vrodená chyba rebier
J95.1	Akútna pulmonálna insuficien.po hrudníkovej operácii	Q76.7	Vrodená chyba hrudníkovej kosti
J95.2	Akútna pulmonálna insuficien po mimohrudník.chir.výkone	Q79.0	Vrodená diafragmatická hernia (bránicová prietrž)
J95.3	Chronická pulmonálna insuficien.po chir.výkone	Q79.1	Iná vrodená chyba bránice
J95.4	Mendelsonov syndróm	R04.2	Hemoptýza
J95.5	Subglotická stenóza po chirurgickom výkone	R04.8	Krvácanie z iných miest v dýchacích cestách
J95.80	Iatrogénny pneumotorax	R04.9	Krvácanie z dýchacích ciest,bližšie neurčené
J95.81	Stenóza priedušnice po lekárskom výkone	R05	Kašeľ
J95.88	Iná porucha dýchacích orgánov po lekárskom výkone	R06.0	Dýchavičnosť (dyspnoe)
J95.9	Porucha dýchacích orgánov po lekárs.výkone,b.n.	R06.1	Stridor (hvizdot) pri dýchaní
J96.00	Akútna respirač.insuficien.n.i.,typ I(hypoxém.)	R06.2	Sipenie (pískanie) pri dýchaní
J96.01	Akútna respirač.insuficien.n.i.,typ II(hypoxém.-hyperkap.typ)	R06.3	Periodické dýchanie
J96.09	Akútna respirač.insuficien.n.i.,typ bliž.neurč.	R06.4	Hyperventilácia
J96.10	Chronická respirač.insuficien.,nezat.i.,typ I(hypoxém.)	R06.6	Čkanie
J96.11	Chronická respirač.insuficien.,n.i.,typ II(hypoxém.-hyperkap.)	R06.88	Iná a bližšie neurčená porucha dýchania
J96.19	Chronická respirač.insuficien.,nezat.i.,typ bliž.neurč.	R07.1	Bolesť v hrudníku pri dýchaní
J96.90	Respiračná insuficien.bliž.neurč.,typ I(hypoxém.)	R09.0	Asfyxia
J96.91	Respiračná insuficien.bliž.neurč.,typ II(hypoxém.-hyperkap.)	R09.1	Zápal pohrudnice
J96.99	Respiračná insuficien.bliž.neurč.,typ bliž.neurč.	R09.2	Zastavenie dýchania
J98.0	Choroby priedušiek, nezatriedené inde	R09.3	Abnormálne spútum
J98.1	Kolaps pľúc	R09.8	Iné subj.a obj.príznamy postihnúť obeh.a dých.súst.,b.u.
J98.2	Intersticiálny emfyzém	R68.3	Kyjačikovité prsty
J98.3	Kompenzačný emfyzém	R76.1	Abnormálna reakcia na tuberkulínový test
J98.4	Iné choroby pľúc	R91	Abnormálny nález pri diagnostickom zobrazení pľúc
J98.50	Mediastinitída	R94.2	Abnormálne výsledky funkčných vyšetrení pľúc
J98.58	Iné choroby mediastína,nezatriedené inde	S11.02	Otvorená rana krčnej časti priedušnice
J98.6	Choroby bránice	S22.2	Zlomenina mostíka (sterna)
J98.8	Iné choroby dýchacej sústavy,bližšie určené	S22.31	Zlomenina prvého rebra
J98.9	Choroba dýchacej sústavy,bližšie neurčená	S22.32	Zlomenina iného rebra
J99.0	Reumatoidná choroba pľúc (M05.1-†)	S22.40	Sériová zlomenina rebier,bližšie neurčená
J99.1	Choroba dýchac.súst.pri i.difúzných chor.spojiv.tkan.	S22.41	Sériová zlomenina rebier s postihnutím prvého rebra
J99.8	Choroba dýchac.súst.pri iných chorobách z.i.	S22.42	Sériová zlomenina rebier s postihnutím dvoch rebier
M05.10	Séropoz.reumat.artritída s pľúc.prej.,na viac.m.	S22.43	Sériová zlomenina rebier s postihnutím troch rebier
M05.11	Séropoz.reumat.artritída s pľúc.prej.,v obl.pleca	S22.44	Sériová zlomen.rebier s postih.štyroch a viac.rebier
M05.12	Séropoz.reumat.artritída s pľúc.prej.,v obl.nadlaktia	S22.5	Instabilný(vlajúci)hrudník
M05.13	Séropoz.reumat.artritída s pľúc.prej.,v obl.predlak.	S23.2	Vykĺbenie iných a bližšie neurčených častí hrudníka
M05.14	Séropoz.reumat.artritída s pľúc.prej.,v obl.ruky	S23.4	Vyvrtnutie a natiahnutie rebier a hrudnej kosti
M05.15	Séropoz.reumat.artritída s pľúc.prej.,v obl.panv.a steh.	S27.0	Úrazový pneumotorax
M05.16	Séropoz.reumat.artritída s pľúc.prej.,v obl.predkol.	S27.1	Úrazový hemotorax
M05.17	Séropoz.reumat.artritída s pľúc.prej.,v obl.čl. a nohy	S27.2	Úrazový hemopneumotorax
M05.18	Séropoz.reumat.artritída s pľúc.prej.,v obl.na i.mieste	S27.31	Pomliaždenie a hematóm pľúc
M05.19	Séropoz.reumat.artritída s pľúc.prej.,miesto b.n.	S27.32	Tržné poranenie pľúc
M94.0	Syndróm chondrokostálneho spojenia [Tietzeho]	S27.38	Iná a bližšie neurčené poranenie pľúc

S27.4	Poranenie priedušky	T27.4	Poleptanie hrtana a priedušnice
S27.5	Poranenie priedušnice v oblasti hrudníka	T27.5	Poleptanie hrtana a priedušnice s pľúcami
S27.6	Poranenie pohrudnice	T79.0	Vzduchová embólia (poúrazová)
S27.81	Poranenie bránice	T79.1	Tuková embólia (poúrazová)
S27.82	Poranenie ductus thoracicus	T79.7	Poúrazový podkožný emfyzém
S27.84	Poranenie dojčenskej žľazy [týmusu]	T80.0	Vzduchová embólia po infúzii,transf.a liečebnej injekcii
S27.88	Poran.iných b.u.vnútrohrud.org.a štruktúr	T86.81	Zlyhanie a odvrhnutie transplantovaných pľúc
S43.6	Vyvrnutie a natiahnutie sternoklavikulárneho kĺbu	U04.9	Ťažký akútny respiračný syndróm [SARS] b.n.
T17.4	Cudzie teleso v priedušnici	U69.00	Sek.klas.za ú.ext.kontr.kv.:záp.pl.dosp.,z.i.,získ.v nem.
T17.5	Cudzie teleso v prieduške	Z03.0	Pozorovanie pri podozrení na tuberkulózu
T17.8	Cudzie teleso na i.mies. a na viac.miest. dých.súst.	Z43.0	Ošetrovanie tracheostómie
T17.9	Cudzie teleso na bliž.urč.mieste dých.súst.	Z90.2	Získané chýbanie (časti) pľúc
T27.0	Popálenina hrtana a priedušnice	Z94.2	Stav po transplantácii pľúc
T27.1	Popálenina hrtana a priedušnice s pľúcami	Z94.3	Stav po transplantácii srdca a pľúc

Diagnóza pre MDC 04 (MDC04-1)

A15.0	TBC pľúc,potvrđ.mikros.vyš.spúta s a bez dók.kultiv./mol-biol.	A15.7	Primárna TBC dých.org.potv.bakt.molek.biolog./hist.
A15.1	Tuberkulóza pľúc,potvrđená len kultivačne	A15.8	Iná TBC dých.org.potvrđená bakter.molek.biolog./hist.
A15.2	Tuberkulóza pľúc,potvrđená histologicky	A15.9	TBC dých.súst.potvrđená bakter.molek.biolog./hist.,b.n.
A15.3	TBC pľúc,potvrđená inými.a bliž.nurč.metódami	A19.0	Akútna miliárna TBC na jedinom bliž.urč.mieste
A15.4	TBC vnútrohrud.lymf.uzlín,potvrđ.bakter.molek.biolog/hist.	A19.1	Akútna miliárna tuberkulóza na viacerých miestach
A15.5	TBC hrtana priedušnice a prieduš.potv.bakt.molek.biolog./hist.	A19.2	Akútna miliárna tuberkulóza,bližšie neurčená
A15.6	TBC pleuritída,potvedná bakteriol.molek.biolog./hist.		

Hlavná diagnóza pre MDC 04 (MDC04-2)

C26.1	Zhubný nádor sleziny	C83.8	Iný nefolikulový lymfóm
C37	Zhubný nádor týmusu	C83.9	Nefolikulový lymfóm,bližšie neurčený
C46.3	Kaposiho sarkóm lymfatických uzlín	C84.0	Mycosis fungoides
C48.0	Zhubný nádor retroperitonea	C84.1	Sézaryho choroba
C76.4	Zhubný nádor na iných a nepres.urč.miestach HK	C84.4	Periférny lymfóm z T-buniek,nezatriedený
C76.5	Zhubný nádor na iných a nepres.urč.miestach DK	C84.5	Iný lymfóm zo zreých T/NK-buniek
C76.7	Zhubný nádor na iných a nepresne určených miestach	C84.6	Anaplastický veľkobunkový lymfóm,ALK-pozitívny
C76.8	Zhubný nádor na iných a nepres.urč.miestach,presah.viac.obl.	C84.7	Anaplastický veľkobunkový lymfóm,ALK-negatívny
C77.0	Sekundár.a bliž.neu.zhub.nádor lymf.uzliny hlavy,tváre a krku	C84.8	Kožný lymfóm z T-buniek,bližšie neurčený
C77.1	Sekundárny a bliž.neu.zhub.nádor vnútrohrud.lymf.uzliny	C84.9	Lymfóm zo zreých T/NK-buniek,bližšie neurčený
C77.2	Sekundárny a bliž.neu.zhub.nádor vnútrobruš.lymf.uzliny	C85.1	Lymfóm z B-buniek,bližšie neurčený
C77.3	Sekundárny a bliž.neu.zhub.nádor lymf.uzliny pazuchy a HK	C85.2	Mediastinálny (týmusový) veľkobunkový lymfóm z B-buniek
C77.4	Sekundárny a bliž.neu.zhub.nádor lymf.uzliny slabiny a DK	C85.7	Iný bližšie určený typ non-Hodgkinovho lymfómu
C77.5	Sekundárny a bliž.neu.zhub.nádor vnútropanv.lymf.uzliny	C85.9	Non-Hodgkinov lymfóm,bližšie neurčený
C77.8	Sekundárny a bliž.neu.zhub.nádor lymf.uzliny viac.obl.	C86.0	Extranodálny lymfóm z NK/T- buniek,nosový typ
C77.9	Sekundárny a bliž.neu.zhub.nádor bliž.neurč.lymf.uzlín	C86.1	Hepatosplenický lymfóm z T-buniek
C79.83	Sekundárny zhubný nádor perikardu	C86.2	Enteropatický (intestinálny) lymfóm z T-buniek
C79.84	Iné sekundárne zhubné nádory srdca	C86.3	Podkožný panikulitída podobný lymfóm z T-buniek
C79.88	Sekundárny zhubný nádor na iných bliž.urč.miestach	C86.4	Blastový lymfóm z NK-buniek
C79.9	Sekundárny zhubný nádor bez bliž.urč.miesta	C86.5	Angioimunoblastový lymfóm z T-buniek
C80.0	Zhubný nádor,bliž.neznámej primárnej lokalizácie,ťak označený	C86.6	Primárna kožná CD30-pozitívna lymfoprolif.chor.z T-buniek
C80.9	Zhubný nádor,bližšie neurčenej primárnej lokalizácie	C88.00	Waldenströmova makroglobulinémia,bez komplet.remisie
C81.0	Nodulárny Hodgkinov lymfóm s prevahou lymfocytov	C88.01	Waldenströmova makroglobulinémia,v komplet.remisie
C81.1	Klasický Hodgkinov lymfóm s nodulárnou sklerózou	C88.20	Iná choroba ťažkých ťažcov,bez komplet.rem.
C81.2	Klasický Hodgkinov lymfóm so zmiešanou celularitou	C88.21	Iná choroba ťažkých ťažcov,v kompletnej remisii
C81.3	Klasický Hodgkinov lymfóm chudobný na lymfocyty	C88.30	Imunoproliferatívna choroba tenkého čreva,bez komplet.rem.
C81.4	Klasický Hodgkinov lymfóm bohatý na lymfocyty	C88.31	Imunoproliferatívna choroba tenkého čreva,v komplet.remisii
C81.7	Iný klasický Hodgkinov lymfóm	C88.40	Extranod.lymf.z B-bun.marginál.zóny lymf.tka.sliz.bez kompl.r.
C81.9	Hodgkinov lymfóm,bližšie neurčený	C88.41	Extranod.lymf.z B-bun.marginál.zóny lymf.tka.sliz.,v kompl.r.
C82.0	Folikulový lymfóm,štádium I	C88.70	Iná zhubná imunoproliferatívna choroba,bez komplet.rem.
C82.1	Folikulový lymfóm,štádium II	C88.71	Iná zhubná imunoproliferatívna choroba,v komplet.rem.
C82.2	Folikulový lymfóm,štádium III,bližšie neurčený	C88.90	Zhubná imunoproliferatívna choroba,bliž.neurč.,bez kompl.rem.
C82.3	Folikulový lymfóm,štádium IIIa	C88.91	Zhubná imunoproliferatívna choroba,bliž.neurč.,v kompl.rem.
C82.4	Folikulový lymfóm,štádium IIIb	C90.00	Mnohopočetný myelóm,bez kompletnej remisie
C82.5	Difúzny lymfóm folikulového centra	C90.01	Mnohopočetný myelóm,v kompletnej remisii
C82.6	Kožný lymfóm folikulového centra	C90.10	Plazmocytová leukémia,bez kompletnej remisie
C82.7	Iný typ folikulového lymfómu	C90.11	Plazmocytová leukémia,v kompletnej remisii
C82.9	Folikulový lymfóm,bližšie neurčený	C90.20	Extramedulárny plazmocytóm,bez kompletnej remisie
C83.0	Malobunkový lymfóm z B-buniek	C90.21	Extramedulárny plazmocytóm,v kompletnej remisii
C83.1	Lymfóm z plášťových buniek	C90.30	Solitárny plazmocytóm,bez kompletnej remisie
C83.3	Difúzny veľkobunkový lymfóm z B-buniek	C90.31	Solitárny plazmocytóm,v kompletnej remisii
C83.5	Lymfoblastový lymfóm	C91.00	Akútna lymfoblastová leukémia,bez komplet.remisie
C83.7	Burkittov lymfóm	C91.01	Akútna lymfoblastová leukémia,v komplet.remisii

C91.10	Chronická lymfatická leukémia, bez komplet remisie	C95.10	Chronická leukémia bliž. neurč. bunkového typu, bez komplet. rem.
C91.11	Chronická lymfatická leukémia, v kompletnej remisii	C95.11	Chronická leukémia bliž. neurč. bunkového typu, v komplet. rem.
C91.30	Prolymfocytová leukémia z B-buniek, bez komplet remisie	C95.70	Iná leukémia bliž. neurč. bunkového typu, bez komplet. rem.
C91.31	Prolymfocytová leukémia z B-buniek, v komplet. remisii	C95.71	Iná leukémia bliž. neurč. bunkového typu, v komplet. rem.
C91.40	Vlasatobunková leukémia, bez kompletnej remisie	C95.90	Leukémia, bližšie neurčená, bez kompletnej remisie
C91.41	Vlasatobunková leukémia, v kompletnej remisii	C95.91	Leukémia, bližšie neurčená, v kompletnej remisii
C91.50	Leukém./lymf. z dos. T-buniek spoj. s infek. HTLV-1, b. kompl. rem.	C96.0	Multifokálna a multisyst. histiocytóza z Langerhansových bun.
C91.51	Leukém./lymf. z dos. T-buniek spoj. s infek. HTLV-1, v kompl. rem.	C96.2	Zhubný mastocytový nádor
C91.60	Prolymfocytová leukémia z T-buniek, bez kompl. rem.	C96.4	Sarkóm z dendritických buniek (akcesórnych buniek)
C91.61	Prolymfocytová leukémia z T-buniek, v komplet. rem.	C96.7	Iný bliž. ur. zhub. nád. lymf., hematopoetic. a príbuz. tkan.
C91.70	Iná lymfatická leukémia, bez kompletnej remisie	C96.8	Histiocytový sarkóm
C91.71	Iná lymfatická leukémia, v kompletnej remisii	C96.9	Zhubný nádor lymf., hematopoetického a príbuz. tkan., bliž. n.
C91.80	Leukémia zo zreých B-buniek Burkittovho typu, bez kompl. rem.	C97	Zhubné nádory s primárnym výskytom na roz. m.
C91.81	Leukémia zo zreých B-buniek Burkittovho typu, v kompl. rem.	D09.3	Karcinóm in situ štítnej žľazy a iných žliaz s vnút. vyluč.
C91.90	Lymfatická leukémia, bliž. neurč., bez kompl. rem.	D09.7	Karcinóm in situ na inom bližšie určenom mieste
C91.91	Lymfatická leukémia, bliž. neurč., v kompl. rem.	D09.9	Karcinóm in situ, bližšie neurčený
C92.00	Akútna myeloblastová leukémia (AML), bez kompl. rem.	D19.7	Nezhubný nádor mezotelového tkaniva na inom mieste
C92.01	Akútna myeloblastová leukémia (AML), v kompl. rem.	D19.9	Nezhubný nádor mezotelového tkaniva, bliž. neurč.
C92.10	Chronická myeloická leukémia BCR/ABL-pozit., b. kompl. rem.	D36.7	Nezhubný nádor na iných, bližšie určených miestach
C92.11	Chronická myeloická leukémia BCR/ABL-pozit., v kompl. rem.	D36.9	Nezhubný nádor bez bližšieho určenia miesta
C92.20	Atypická chron. myeloická leuk. BCR/ABL-neg., b. kompl. rem.	D45	Polycythaemia vera
C92.21	Atypická chron. myeloická leuk. BCR/ABL-neg., v kompl. rem.	D46.0	Refraktérna anémia bez prstencových sideroblastov, potvrd.
C92.30	Myelosarkóm, bez kompletnej remisie	D46.1	Refraktérna anémia s prstencovými sideroblastmi
C92.31	Myelosarkóm, v kompletnej remisii	D46.2	Refraktérna anémia s veľkým množstvom blastov
C92.40	Akútna promyelocytová leukémia, bez kompl. rem.	D46.4	Refraktérna anémia, bližšie neurčená
C92.41	Akútna promyelocytová leukémia, v kompl. rem.	D46.5	Refraktérna anémia s dyspláziou viacerých línií
C92.50	Akútna myelomonocytová leukémia, b. kompl. rem.	D46.6	Myelodysplastický synd. s izolovanou chromozóm. anom. del (5q)
C92.51	Akútna myelomonocytová leukémia, v kompl. rem.	D46.7	Iný myelodysplastický syndróm
C92.60	Akútna myeloická leukémia s 11q23 abnormal., bez kompl. rem.	D46.9	Myelodysplastický syndróm, bližšie neurčený
C92.61	Akútna myeloická leukémia s 11q23 abnormal., v kompl. rem.	D47.0	Histiocytový a mastocytový nádor s neurč./neznám. správ.
C92.70	Iná myeloická leukémia, bez kompletnej remisie	D47.1	Chronická myeloproliferatívna choroba
C92.71	Iná myeloická leukémia, v kompletnej remisii	D47.3	Esenciálna (hemoragická) trombocytémia
C92.80	Akútna myeloická leukém. s multilineár. dyspl., bez kompl. rem.	D47.4	Osteomyelofibróza
C92.81	Akútna myeloická leukém. s multilineár. dyspl., v kompl. rem.	D47.5	Chron. eozinofilová leukémia (hypereozinofilový synd.)
C92.90	Myeloická leukémia bliž. neurč., bez kompl. remisie	D47.7	Iný bliž. urč. nádor lymf., krvotv. a príb. tk. s neu./nez. správ.
C92.91	Myeloická leukémia bliž. neurč., v kompl. remisii	D47.9	Nádor lymf., krvotv. a príbuz. tk. s neu./nezn. správ., b.n.
C93.00	Akút. monoblastová/monocytová leukémia, bez komplet. remisie	D48.7	Nádor s neurčítym/neznám. správ. iné bliž. urč. miesto
C93.01	Akút. monoblastová/monocytová leukémia, v kompl. rem.	D48.9	Nádor s neurčítym/neznám. správ., bliž. neurč.
C93.10	Chronická myelomonocytová leukémia bez kompl. remisie	D89.1	Kryoglobulinémia
C93.11	Chronická myelomonocytová leukémia, v kompl. rem.	Q85.8	Iná fakomatóza, nezatriedená inde
C93.30	Juvenilná myelomonocytová leukémia, bez kompl. rem.	Q85.9	Fakomatóza, bližšie neurčená
C93.31	Juvenilná myelomonocytová leukémia, v kompl. rem.	R77.0	Abnormality albumínu
C93.70	Iná monocytová leukémia, bez kompletnej remisie	R77.1	Abnormality globulínu
C93.71	Iná monocytová leukémia, v kompletnej remisii	R77.2	Abnormality alfa-fetoproteínu
C93.90	Monocytová leukémia, bliž. neurč., bez kompl. rem.	R77.8	Ostatné bližšie určené abnormality bielkovín plazmy
C93.91	Monocytová leukémia, bliž. neurč., v kompl. rem.	R77.9	Abnormality bielkovín plazmy, bližšie neurčené
C94.00	Akútna erytroleukémia, bez kompletnej remisie	Z03.1	Pozorovanie pri podozrení na zhubný nádor
C94.01	Akútna erytroleukémia, v kompletnej remisii	Z51.0	Liečebná rádioterapia
C94.20	Akútna megakaryoblastová leukémia, bez kompl. rem.	Z51.1	Cykus chemoterapie pre zhubný nádor
C94.21	Akútna megakaryoblastová leukémia, v kompl. rem.	Z51.2	Iná chemoterapia
C94.30	Mastocytová leukémia, bez kompletnej remisie	Z51.82	Komb. liečba zhubného nád. žiarením a chemoterapiou
C94.31	Mastocytová leukémia, v kompletnej remisii	Z85.0	Zhubný nádor tráviacich orgánov v osobnej anamnéze
C94.40	Akút. panmyelóza s myelofibrózou, bez kompl. rem.	Z85.1	Zhub. nád. priedušn., priedušiek a pľúc v osob. anam.
C94.41	Akút. panmyelóza s myelofibrózou, v kompl. rem.	Z85.2	Zhub. nád. i. dých. a vnútrohrud. org. v osob. anam.
C94.60	Myelodyspl. a myeloprolif. choroba., bez kompl. rem., i. n.	Z85.3	Zhubný nádor prsníka v osobnej anamnéze
C94.61	Myelodyspl. a myeloprolif. choroba., v kompl. rem., inde. nezat.	Z85.4	Zhubný nádor pohlavných orgánov v osobnej anamnéze
C94.70	Iná bližšie určená leukémia, bez kompletnej remisie	Z85.5	Zhubný nádor močovej sústavy v osobnej anamnéze
C94.71	Iná bližšie určená leukémia, v kompletnej remisii	Z85.6	Leukémia v osobnej anamnéze
C94.8	Blastová kríza pri chronickej myeloickej leukémii (CML)	Z85.7	Iné zhub. nád. lymf., krvotv. a príbuz. tkan. v osob. anam.
C95.00	Akútna leukémia bliž. neurč. bunkového typu, bez kompl. rem.	Z85.8	Zhub. nád. i. org./systémov v osob. anam.
C95.01	Akútna leukémia bliž. neurč. bunkového typu, v kompl. rem.	Z85.9	Zhubný nádor v osobnej anamnéze, bližšie neurčený

Výkon pre MDC 04 (MDC04-3)

16006‡ Video/polysomnografické vyšetrenie [PSG]

ADRG E01 Revízne výkony, obojstranná lobektómia, rozšírená resekcia p úc a iné komplexné výkony na hrudníku

Min. 1 výk. v tabu ke E01-2 alebo obojstr. výk. v tabu ke E01-3

DRG E01A Revízne výkony, obojstranná lobektómia, rozšírená resekcia p úc a iné komplexné výkony na hrudníku s komplikujúcou konýteliáciou, s vysoko komplexným výkonom alebo komplikujúcou diagnózou

Výk. v tabu ke E01-4 alebo Komplikujúce konztelácie I alebo diagnóza v tabu ke E01-1

DRG E01B Revízne výkony, obojstranná lobektómia, rozšírená resekcia p úc a iné komplexné výkony na hrudníku, bez komplikujúcej konýteliácie, bez vysoko komplexného výkonu, bez komplikujúcej diagnózy**Diagnóza E01-1**

J86.0 Pyotorax s fistulou

Výkon E01-2

5j142.10↔	Lobektómia s bronchoplast.,torakotomicky bez lymfadenkt.	5j14e.00↔	Rozšírená bilobektómia,torakotom.bez lymfadenekt.
5j142.11↔	Lobektómia s bronchoplastikou,torakotomicky s lymfadenkt.	5j14e.01↔	Rozšírená bilobektómia,torakotomicky s lymfadenekt.
5j142.20↔	Lobektómia s bronchopl.,torakoskopicky bez lymfadenkt.	5j151.00↔	Pneumonektómia,torakoskop.bez lymfade.s použ.svork.
5j142.25	Lobek.s bronchop.torakos.- robot.bez lymfaden.	5j151.05	Pneumon.torakos.- robot.bez lymfaden.s použ.svork.
5j144.00↔	Rozšír.lobektómia,torakotom.bez lymfadenektómie	5j152↔	Pneumonektómia bez bronchoplastiky s použitím svorkovača
5j144.01↔	Rozšír.lobektómia,torakotom.s lymfadenektómiou	5j153↔	Pneumonektómia bez bronchopl.s ručnou sutúrou priedušky
5j14c.11↔	Bilobektómia s bronchoplastikou,torakotom.s lymfadenkt.	5j154↔	Rozšírená pneumonektómia
5j14c.20↔	Bilobektómia s bronchopl.,torakoskopicky bez lymfaden.	5j155↔	Pneumonektómia s resekciou tracheálnej kariny
5j14c.21↔	Bilobektómia s bronchopl.,torakoskopicky s lymfadenkt.	5j902	Retorakotómia,resternotómia,reoperácia v torakochirurgii
5j14c.25	Bilobek.s bronchop.torakos.- robot.bez lymfaden.	5i124.2↔	Endarterekt.a trombendarterekt a.pulmonalis
5j14c.28	Bilobek.s bronchop.torakos.- robot.s lymfaden.		

Výkon E01-3

5j140.00↔	Lobektómia bez bronchopl.,torakot.bez lymfadenkt.bez p.sv.	5j142.10↔	Lobektómia s bronchoplast.,torakotomicky bez lymfadenkt.
5j141.00↔	Lobektómia bez bronchopl., tkt.bez lymfad. s použ.sv.	5j142.11↔	Lobektómia s bronchoplastikou,torakotomicky s lymfadenkt.
5j141.01↔	Lobektómia bez bronchopl.,tkt.s lymfadenkt.s použ.sv.		

Výkon E01-4

5j144.01↔	Rozšír.lobektómia,torakotom.s lymfadenektómiou	5i124.2↔	Endarterekt.a trombendarterekt a.pulmonalis
-----------	--	----------	---

ADRG E02 Iné OP výkony na dýchacích orgánoch

Výk. v tabu ke E02-1 alebo výk. v tabu ke E02-2

DRG E02A Iné OP výkony na dýchacích orgánoch s vybranými výkonmi alebo KIZS > 184 bodov alebo UPV > 12 hodín alebo ve mi ačké CC

PCCL > 3 alebo výk. v tabu ke E02-3 alebo výk. v tabu ke E02-4 alebo výk. v tabu ke E02-5 alebo UPV > 12 hod.

DRG E02B Iné OP výkony na dýchacích orgánoch bez vybraných výkonov alebo ve mi ačkých CC, s nákladnými výkonmi alebo vek < 10 rokov alebo ačké CC alebo viac ako 10 ožetrovacích dní

Výk. v tabu ke E02-6 alebo Vek < 10 r. alebo PCCL > 2 alebo Ozetrovacía doba > 10 d.

DRG E02C Iné OP výkony na dýchacích orgánoch bez vybraných výkonov alebo ve mi ačkých CC, bez nákladných výkonov alebo vek > 9 rokov alebo bez ačkých CC, so stredne komplexným výkonom a viac ako jeden ožetrovací de

Min. 1 výk. v tabu ke E02-7 a Ozetrovacía doba > 1 d.

DRG E02D**Iné OP výkony na dýchacích orgánoch bez vybraných výkonov alebo ve mi aýchkých CC, bez nákladných výkonov alebo vek > 9 rokov alebo bez aýchkých CC, bez stredne komplexného výkonu alebo jeden oýetrovací de****Výkon E02-1**

12m11.0↔	Perkut.(ihl.)biopsia lymf.uzlín krku	13t30.7↔	Biopsia s incíz.v obl.kolenného kĺbu a burzy
12m11.1↔	Perkut.(ihl.)biopsia suprakl.lymf.uzlín(Virchow u)	13t30.8↔	Biopsia s incíz.v obl.členového kĺbu a burzy
12m11.2↔	Perkut.(ihl.)biopsia axilárnych lymf.uzlín	13t30.9↔	Biopsia s incíz.v obl.ostatných kĺbov a burzy nohy
12m11.3	Perkut.(ihl.)biopsia mediastinál.lymf.uzlín	13t30.a↔	Biopsia s incíz.v obl.kĺbov a burzy prstov
12m11.4	Perkut.(ihl.)biopsia paraaortál.lymf.uzlín	13t30.b	Biopsia s incíz.v obl.inej burzy
12m11.5↔	Perkut.(ihl.)biopsia iliakálnych lymf.uzlín	13t30.c↔	Biopsia s incíz.v obl.ostatných kĺbov a burzy ruky
12m11.6↔	Perkut.(ihl.)biopsia lymf.uzlín panvy	13t30.x↔	Biopsia s incíziou iných kĺbov a burzy
12m11.7↔	Perkut.(ihl.)biopsia inguinál.lymf.uzlín	13x01	Biopsia s incíziou ostat.orgánov krku
12m1x↔	Perkut.(ihl.)biops.lymf.u.slez.a týmusu,ostatné	14j30.0	Diagnostická peroperačná bronchoskopia s incíziou
12m21.0↔	Perk.(ihl.)biopsia LU krku s použ.zobr.met.	14j30.1	Diagnostická peroperačná tracheoskopia s incíziou
12m21.1↔	Perk.(ihl.)biopsia suprakl.LU(Virchow u.)s použ.zobr.met.	14j30.2	Diagnostická peroperačná torakoskopia s incíziou
12m21.2↔	Perk.(ihl.)biopsia axilár.LU s použ.zobr.met.	14j30.3	Diagnostická peroperačná mediastinoskopia s incíziou
12m21.3	Perk.(ihl.)biopsia mediastin.LU s použ.zobr.met.	5a19t	Stereotaktická implantácia rádioaktívneho izotopu
12m21.4	Perk.(ihl.)biopsia paraaortál.LU s použ.zobr.met.	5a30f	Impl.liek.pumpy na intratekál.aplik.liečiva do miech.kanála
12m21.5↔	Perk.(ihl.)biopsia iliakál.LU s použ.zobr.met.	5a310.10	Impl.liek.pumpy intrat/epidurál.pod.liek.i.pum.s konš.priet.
12m21.6↔	Perk.(ihl.)biopsia LU panvy s použ.zobr.met.	5a310.11	Impl.liek.pump.intratek/epidurál.pod.liek;progr.liek.pumpa
12m21.7↔	Perk.(ihl.)biopsia inguin.LU s použ.zobr.met.	5a310.1x	Impl.liek.pumpy a intratek./epidurál.podávanie liek:ost.
12m2x↔	Perk.(ihl.)biops.LU,slez.týmusu zobr.met.,ostatné	5a310.2	Vytvorenie podkožného rezervoára
12t21.b	Perkut.biopsia s použ.zobr.m. v obl. burzy	5f10a.0	Resek.nádoru vonk.nosa s lalokovou plastikou
13a10.7	Biops.s incíziou klenby lebky s trepanáciou lebkových kostí	5f10a.1	Resek.nádoru vonk.nosa s plastikou voľným lalokom
13a10.8	Biops.s incí.lebeč. bázy s trepanáciou lebkových kostí	5f193	Operácia choanálnej atázie alebo stenózy
13a10.9	Biops.s incí.tvár.časti lebky s trepanáciou lebkových kostí	5f197.1↔	Endoskop.turbinoplastika
13h10.0	Biopsia s incíziou supraglottis	5f197.x	Turbinoplastika, iná
13h10.1	Biopsia s incíziou glottis	5f200	Septorinoplastika
13h10.2	Biopsia s incíziou subglottis	5f201	Septorinoplastika otvoreným prístupom
13h10.x	Biopsia s incíziou ostatných častí hrtana	5f202	Revízia po septorhinoplastike
13j01	Biopsia s incíziou mediastina	5f203	Resekcia hrany/třna nos.septa endoskopicky
13k02.8	Biopsia s incíziou ostatných orgánov hrudníka	5f204	Extrakorporálna rekonštrukcia nosového septa
13m10.0↔	Biopsia s incíziou cervikál.lymfatických uzlín	5f205	Septoplastika podľa Cottleho
13m10.1↔	Biopsia s incíziou supraklavikul.lymfatických uzlín	5f206	Revízia po septoplastike
13m10.2↔	Biopsia s incíziou axilár.lymfatických uzlín	5f207.1	Uzáver perforácie nosového septa implantátom
13m10.3	Biopsia s incíziou mediastinál.lymfatických uzlín	5f207.2	Uzáver perforácie nosového septa lokálnymi lalokmi
13m10.4	Biopsia s incíziou paraaortál.lymfatických uzlín	5f207.x	Uzáver perforácie nosového septa,iný
13m10.5↔	Biopsia s incíziou iliakál.lymfatických uzlín	5f209	Resekcia hemangiómu nosového septa
13m10.6↔	Biopsia s incíziou inguinál.lymfatických uzlín	5f20a	Saundersova dermoplastika nosového septa
13m10.7↔	Biopsia s incíziou lymfatických uzlín panvy	5f306	Endoskopická exstirpácia antrochoanálneho polypu
13m10.x↔	Biopsia s incíziou ostatných lymfatických uzlín	5g601	Tonzilektómia pri paratonzilárnom abscese
13n00.0	Biopsia s incíziou pečene s excíziou	5g602.1	Exstirpácia reziduí po tonzilektómii
13n00.1	Ihlová biopsia s incíziou pečene	5g602.2	Hemostáza krvácajúceho lôžka po tonzilektómii
13t10.0	Biopsia s incíziou svalov a mäkk.tkanív v obl.krku	5g603	Tonzilektómia
13t10.1↔	Biopsia s incíziou svalov a mäkk.tkanív v obl.ramena	5g604	Rozšírená tonzilektómia
13t10.2↔	Biopsia s incíz.svalov a mäkk.tkanív v obl.ramena a lakťa	5g605	Tonzilotómia
13t10.3↔	Biopsia s incíz.svalov a mäkk.tkanív v obl.predlaktia a ruky	5g607.0	Adenoidektómia otvorene chirurgicky
13t10.4	Biopsia s incíziou svalov a mäkk.tkanív v obl.trupu	5g607.1	Adenoidektómia endoskopicky
13t10.5↔	Biopsia s incíziou svalov a mäkk.tkanív v obl.stehna	5g90k	OP pre spánkové apnoe z vonk.prístupu
13t10.6↔	Biopsia s incíziou svalov a mäkk.tkanív v obl.predkolenia	5g90m	Uvuloplastika
13t10.7↔	Biopsia s incíziou svalov a mäkk.tkanív v obl.nohy	5g90n	Uvulopalatoplastika
13t10.x↔	Biopsia s incíziou ostat.svalov a mäkk.tkanív	5g90o	Uvulopalatoplastika s tonzilektómiou
13t20.0	Biopsia s incíz.skapuly, klavikuly, costae, sterna	5g90p	Uvulopalatofaryngoplastika
13t20.1↔	Biopsia s incíziou humeru	5h118	Resekcia epiglotickej valemky
13t20.2↔	Biopsia s incíziou radia a ulny	5h120	Rekonštr.hltana pre poruchy výslovnosti faryngeál.lalokom
13t20.3↔	Biopsia s incíz.karpál., MTC a falangeál.kostí ruky	5h121.1	Rekonštrukcia hltana muskulotánym lalokom
13t20.4	Biopsia s incíziou chrčtice	5h121.2	Rekonštrukcia hltana voľ.mikrovask.kož.lalokom
13t20.5	Biopsia s incíziou panvy	5h121.3	Rekonštrukcia hltana jejunum
13t20.6↔	Biopsia s incíziou femuru a pately	5h121.x	Rekonštrukcia hltana,ostatné
13t20.7↔	Biopsia s incíziou tibie a fibuly	5h123	Náhrada hltana jejunom na cievnnej stopke
13t20.8↔	Biopsia s incíz. tarzál., MTT a falangeál.kostí nohy	5h200	Mikrochirurgická endoskopická chordektómia
13t30.0↔	Biopsia s incíz.v obl.temporomandib.kĺbu a burzy	5h201	Chordektómia cez laryngofisúru
13t30.1↔	Biopsia s incíz.v obl.kĺbov a burzy ramen.pletenca	5h203	Parciálna suprakrikoidná resekcia hrtana
13t30.2↔	Biopsia s incíz.v obl.laktového kĺbu a burzy	5h210	ESK excizionálna biopsia prekancerózy hlasivky
13t30.3↔	Biopsia s incíziou v obl.kĺbov a burzy ruky	5h211	ESK odstránenie granulácii hrtana
13t30.4↔	Biopsia s incíz.v obl.kĺbov a burzy hrudníka	5h212	ESK exstirpácia benignej lézie hrtana
13t30.5↔	Biopsia s incíz.v obl.kĺbov a burzy chrčtice	5h213	ESK exstirpácia papilómu hrtana

5h214	ESK excízia a exstirpácia patol.ložiska hrtana	51550.4↔	Iné plast.rekonštrukcie a.vertebral.extrakt.č.
5h220	Laryngektómia	51550.5↔	Iné plast.rekonštrukcie a.carotis s použiť.stentu
5h221	Laryngektómia s parciálnou hypofaryngektómiou	51550.x↔	Iné plast.rekonštr.aa.hlavy a krku,ost.
5h222	Laryngo-hypofaryngektómia	51554.0↔	Iné plastické rekonštrukcie a. subclavia
5h223	Parciálna resekcia hrtana z vonkajšieho prístupu	51554.1↔	Iné plast.rekonštr.truncus brachiocephalicus
5h230	Ošetrovanie zlomeniny chrupiek hrtana	51554.2↔	Iné plastické rekonštrukcie a. pulmonalis
5h231	Supraglotoplastika	51554.x↔	Iné plastické rekonštrukcie tepny hrudníka,ostatné
5h232	Endoskop.laterofixácia bez arytenoidektómie	51559.9↔	Iné plastické rekonštrukcie v. jugularis
5h233	Mikroskop.esk.arytenoidektómia s laterofixáciou hlasivky	51559.a↔	Iné plastické rekonštrukcie v. pulmonalis
5h234	Laryngoplastika	51559.b↔	Iné plastické rekonštrukcie v. subclavia
5h291	Inzercia stentu do hrtana	51559.c↔	Iné plastické rekonštrukcie v. axillaris
5h292	Výmena ventilovej protézy	51559.d↔	Iné plastické rekonštrukcie v. brachiocephalica
5h293	Resekcia vrodenej diafragmy hrtana	51559.e	Iné plastické rekonštrukcie v. cava superior
5h302.21	Chirurgické uzavretie tracheostómie	51559.f	Iné plastické rekonštrukcie v. cava inferior
5h302.23	Uzavretie fistuly po tracheotómii	51560.1	OP nádorov na karotíd.ai.paraganglióm:excíz.bez monit.nerv.
5h302.3	Implant.chrupky rebra do okolia tracheostóm(aj odber chrup)	51560.2	OP nádor.na karotíd.ai.paraganglióm:excízia s monitor.nerv
5h304.01	Segmentál.res.stenózy priedušnice,cervikál.prístup	51560.x	OP nádorov na karotídach a iných paragangliómov:ost.
5h304.02	Segmentál.res.stenózy priedušnice,torakotom.prístup	51570.1	Rev.v ciev.chir.pre krvác:revízia anastomóz
5h304.0x	Segmentálna resekcia stenózy priedušnice, iná	51571.1	Rev.v ciev.chir.pre infekciu:revízia anastomóz
5h304.11	Excízia.peritracheostomál.útvary,úprava stomického otvoru	51591.6	Aortopexia na cievach
5j405	Fotodyn.liečba nádorov v tracheobronch.strome	51591.9	Venózne valvuloplastiky
5j496.0↔	Operácia pľúcnej sekvestrácie,torakotomicky	5m100	Exstirpácia lymfatickej uzliny
5j496.2↔	Operácia pľúcnej sekvestrácie,torakoskopicky	5m101	Exstirpácia supraklavikulárných LU jednostranne
5j496.5	Operácia pľúcnej sekvestrácie, torakoskopicky - roboticky	5m102↔	Exstirpácia axilárných LU jednostranne
5j503	Videotorakoskopia terapeutická	5m106	Diagnostická excízia z nádoru mäkkých tkanív krku
5j510.a	Mediastinotómia kollárna	5m122	Bloková disekcia cervikálnych LU:jednostranne
5j510.b	Mediastinotómia sternotomicky [sternotómia]	5m123	Totálna disekcia cervikálnych LU:jednostranne
5j510.c	Mediastinotómia ministernotomicky [ministernotómia]	5m124	Rozšírená disekcia cervikálnych LU:jednostranne
5j510.d	Mediastinotómia pre mediastinítidu s aplik.sřkavého drénu	5m130	Exstirpácia viacerých LU z toho istého miesta
5j510.x	Mediastinotómia,ostatné	5m131	Selektívna disekcia cervikálnych LU jednostranne
5j513	Videomediastinosk.a i.mediastinoskopia(biops/exstir.útvary)	5m132	Bloková disekcia supraklavikulárných LU jednostranne
5j514.2	Transcervik.extenzív.mediastinálna lymfadenektómia	5m133↔	Bloková disekcia axilárných LU jednostranne
5j523.1↔	Exstirp.nádoru hrudnej steny bez resekcie rebra, torakotom.	5m134↔	Exenterácia axily,disekcia axily jednostranne
5j523.2↔	Exstirp.nádoru hrud.steny bez resekcie rebra,torakoskopicky	5m136.0	Disekcia supramezokolických lymfatických uzlín:laparot.
5j524↔	Exstirpácia nádoru hrud.steny s resekciou rebra	5m136.3	Disekcia supramezokolických lymfatických uzlín:laparos.
5j525↔	Excízia z hrudnej steny	5m137.0	Disekcia inframezokolických lymfatických uzlín:laparot.
5j526↔	Totál./parc.resekcia jednoduch.deformity rebra	5m137.3	Disekcia inframezokolických lymfatických uzlín:laparos.
5j548	Resekcia processus xiphoideus	5m138.0	Disekcia iliakálnych lymfatických uzlín:laparot.
5j552	Implantácia bránicového ventilačného stimulatéra	5m138.3	Disekcia iliakálnych lymfatických uzlín:laparos.
5j591	Extrakcia dlahy po operácii hrudníka	5m139	Disekcia inguinálnych LU (přip.ilioinguinálna disekcia)
5j592	Extrakcia peloty	5m13c	Bloková disekcia iných lymfatických uzlín
5j593	Operácia syndrómu homej hrudnej apertúry	5m13d.0	Paraaortálna lymfadenektómia:laparot.
5j595.1	Chir.ošetrovanie instabil.sterna sutureou/resutureou	5m13d.3	Paraaortálna lymfadenektómia:laparos.
5j595.2	Chirurgické ošetrovanie instabilného sterna dlahou	5m13d.8	Paraaortálna lymfadenektómia:roboticky
5j597	Exstirpácia cudzieho telesa z hrudníkovej dutiny	5m13e.0	Pelvicá lymfadenektómia:laparotomicky
5j902	Retorakotómia,resternotómia,reoperácia v torakochirurgii	5m13e.3	Pelvicá lymfadenektómia:laparoskopicky
5k562	OP pri vrodených anomáliách a.lusoria	5m13e.8	Pelvicá lymfadenektómia:roboticky
5k563	OP pri vrod.anomál.slučky a.pulmonalis	5n590.2	Biopsia pečene, laparoskopicky
5k564	OP pri vrod.anomáliách v. cava	5n996	Revízia katérového systému v brušnej dutine
5k565	OP pri vrodených anomáliách pľúcnych žíl	5t001.0↔	Explorácia kostného tkaniva:klavikula
5k56d	OP aorto-pulmonálneho okienka pri vrod.anomál.ciev	5t001.z↔	Explorácia kostného tkaniva:skapula
5k56e	OP aorto-lavokomorového tunela pri vrod.anomál.ciev	5t002.0↔	Návrt:klavikula
5k56g.3	OP na a.pulmonalis pri vrod.anomáliách ciev, pexia	5t002.z↔	Návrt:skapula
5k56h.1	OP na ascend.aorte pri VVCH,supravavár.stenóza	5t003.0↔	Drenáž:klavikula
5k56h.2	OP na ascend.aorte pri vrod.anom.ciev, pexia	5t003.z↔	Drenáž:skapula
5k56x	OP pri vrodených anomáliách ciev,ostatné	5t004.0↔	Sept,asept.incí.-komb.s dř.incí.z vložiť.nosiča s liek:klavikula
5k702	Perikardiotómia a kardiotómia:perikardiálna adheziolyza	5t004.z↔	Sept,asept.incí.-komb.s dř.incí.s vložiť.nosiča s liek:skapula
5l159.e	Resekcia pseudoaneuryziem v. cava superior	5t005.0↔	Odstr.cudz.telesa:klavikula
5l159.f	Resekcia pseudoaneuryziem v. cava inferior	5t005.z↔	Odstr.cudz.telesa:skapula
5l179.e	Ligatúra v. cava superior	5t006.0↔	Debridement (odstr.nekrotickej kosti):klavikula
5l179.f	Ligatúra v. cava inferior	5t006.z↔	Debridement (odstr.nekrotickej kosti):skapula
5l180.0	Ligatúra v. cava inferior	5t007.0↔	Odstr.sekvestrov:klavikula
5l180.1	Klipovanie v. cava inferior	5t007.z↔	Odstr.sekvestrov:skapula
5l180.2	Chir.výkony na v. cava inferior na zabránenie embolizácie	5t008.0↔	Odstr.sekvestrov a vložiť.nosiča s liekom:klavikula
5l180.x	Ligatúra /parciálny uzáver v. cava inferior,ostatné	5t008.z↔	Odstr.sekvestrov a vloženie nosiča s liekom:skapula
5l500.5	Vytv.anastomózy medzi a. pulmonalis a a. pulmonalis	5t00a.0↔	Vloženie nosiča s liekom:klavikula
5l548.x↔	Transpozícia tepny predkol.a nohy, ostatné	5t00a.z↔	Vloženie nosiča s liekom:skapula
5l550.1↔	Iné plast.rekonštrukcie a.carotis com.a sin.carotic.	5t00b.0↔	Odstr.nosiča s liekom:klavikula
5l550.2↔	Iné plast.rekonštrukcie a.car.int.extrakt.č.	5t00b.z↔	Odstr.nosiča s liekom:skapula
5l550.3↔	Iné plast.rekonštrukcie a.carotis externa	5t00x.0↔	Iné septické a aseptické incízie:klavikula

5t00x.z↔	Iné septické a aseptické incízie:skapula	5t06b	Osteosyntéza uhlovostabilnou dlahou
5t012.0↔	(De)-rotačná osteotómia:klavikula	5t06c	Osteosyntéza uhlovou/kondylárnou dlahou
5t012.z↔	(De)-rotačná osteotómia:skapula	5t06d	Osteosyntéza skobou
5t013.0↔	Skracovacia osteotómia:klavikula	5t06f.0	Osteosyntéza vnútor.predlž./posuv.syst.nemotorizovaná
5t013.z↔	Skracovacia osteotómia:skapula	5t06f.1	Osteosyntéza vnút.predlž./posuv.syst.motorizovaná
5t014.0↔	Predlžovacia osteotómia:klavikula	5t06v	Osteosyntéza kruhovým fixátorom
5t014.z↔	Predlžovacia osteotómia:skapula	5t06x	Osteosyntéza,iná
5t017.0↔	Osteotómia bez úpravy osi:klavikula	5t06z	Osteosyntéza rezorbovateľným materiálom
5t017.z↔	Osteotómia bez úpravy osi:skapula	5t071.0↔	Odstr.skrutky, príp.revízia:klavikula
5t018.0↔	Komplex.osteotómia vo viac.rov:klavikula	5t071.z↔	Odstr.skrutky, príp.revízia:skapula
5t018.z↔	Kompl.osteotómia vo viac.rov:skapula	5t072.0↔	Odstr.drôtu, príp.revízia:klavikula
5t019.0↔	Kompl.osteotómia vo viac.rov.s úpravou osi:klavikula	5t072.x	Odstr.drôtu, príp.revízia:ostatné k.
5t019.z↔	Kompl.osteotómia vo viac.rov.s úpravou osi:skapula	5t072.z↔	Odstr.drôtu, príp.revízia:skapula
5t01x.0↔	Iné osteotómie a korektívne osteotómie:klavikula	5t073.0↔	Odstr.dlahy, príp.revízia:klavikula
5t01x.z↔	Iné osteotómie a korektívne osteotómie:skapula	5t073.z↔	Odstr.dlahy, príp.revízia:skapula
5t020.0↔	Parciálna resekcia ch.kost.tk:klavikula	5t074.0↔	Odstr.tah.serkláže, príp.revízia:klavikula
5t020.z↔	Parciálna resekcia chorého kostného tk:skapula	5t074.x	Odstr.tah.serkláže, príp.revízia:ostatné k.
5t021.0↔	Parc.res.ch.kost.tk.s resek.mäkk.tk:klavikula	5t074.z↔	Odstr.tah.serkláže, príp.revízia:skapula
5t021.z↔	Parc.res.ch.kost.tk.s resek.mäkk.tk:skapula	5t07a.0↔	Odstr.intramedulár.prúta/drôtu,pr.rev:klavikula
5t022.0↔	Parc.res.ch.kost.tk.s preruš.kontinuity:klavikula	5t07a.z↔	Odstr.intramedulár.prúta/drôtu,pr.rev:skapula
5t022.z↔	Parc.res.ch.kost.tk.s preruš.kontinuity:skapula	5t07b.0↔	Odstr.uhlovostabil.dlahy,príp.reviz:klavikula
5t023.0↔	Parc.res.ch.kost.tk.s preruš.kont.vr.res.mäkk.tk:klav.	5t07b.z↔	Odstr.uhlovostabil.dlahy,príp.reviz:skapula
5t023.z↔	Parc.res.ch.k.tk.s preruš.kont.vr.res.mäkk.tk:skapula	5t07d.0↔	Odstránenie skoby, prípadne revízia:klavikula
5t024.0↔	Parc.res.ch.k.tk.s preruš.kont.a násl.obnov:klavikula	5t07d.x	Odstránenie skoby, prípadne revízia:ostatné k.
5t024.z↔	Parc.res.ch.k.tk.s preruš.kont.a násl.obnov:skapula	5t07d.z↔	Odstránenie skoby, prípadne revízia:skapula
5t025.0↔	Parc.res.ch.k.tk.s pr.kon.a n.ob.s res.mäk.tk:klav.	5t07l.0↔	Odstr.vonkaj.fixátora,príp.reviz:klavikula
5t025.z↔	Parc.res.ch.k.tk.s pr.kon.a n.ob.s res.mäk.tk:skap.	5t07l.z↔	Odstr.vonkaj.fixátora,príp.reviz:skapula
5t026.0↔	Totálna resekcia:klavikula	5t07x.0↔	Odstr.iného OSM,príp.revízia:klavikula
5t026.z↔	Totálna resekcia:skapula	5t07x.z↔	Odstr.iného OSM,príp.revízia:skapula
5t027.0↔	Totálna resekcia:klavikula:s resek.mäkk.tk.	5t090.0↔	Sutúra periostu:klavikula
5t027.z↔	Totálna resekcia:skapula:s resek.mäkk.tk.	5t090.z↔	Sutúra periostu:skapula
5t02x.0↔	Iné totál.excízie a res.kostného tk:klavikula	5t093.0↔	Liečebná epifyzeolýza:klavikula
5t02x.z↔	Iné totál.excízie a res.kostného tk:skapula	5t093.z↔	Liečebná epifyzeolýza:skapula
5t040.0↔	Autológ.transplantácia spongióz.kosti:klavikula	5t580	Implantácia náhrady časti kosti
5t040.z↔	Autológ.transplant.spongióz.kosti:skapula	5t581.2	Implantácia totálnej kostnej náhrady humeru
5t041.0↔	Autológna transpl.kortiko-spongióz.štep:klavikula	5t581.g	Implantácia totálnej kostnej náhrady femuru
5t041.z↔	Autológna transpl.kortiko-spongióz.štep:skapula	5t581.x	Implantácia totálnej kostnej náhrady:iná
5t042.0↔	Autológ.rozšír.transpl.(>4cm)kortiko-spongióz.št.:klavikula	5t582	Revízia kostnej náhrady bez výmeny
5t042.z↔	Autológ.rozš.transpl.(>4cm)kortiko-spongióz.št.:skapula	5t583	Výmena čiastočnej kostnej náhrady
5t043.0↔	Transpl.kost.tk.bez cievej stopky:klavikula	5t584.2	Výmena totálnej kostnej náhrady humeru
5t043.z↔	Transpl.kost.tk.bez cievej stopky:skapula	5t584.g	Výmena totálnej kostnej náhrady femuru
5t047.0↔	Alogénna transpl.spongióznej kosti:klavikula	5t584.x	Výmena totálnej kostnej náhrady:ost.
5t047.z↔	Alogénna transpl.spongióznej kosti:skapula	5t587	Implantácia stimulátora rastu kosti
5t048.0↔	Alogénna transpl.kortiko-spongióz.št:klavikula	5t80b.0↔	Debridement svalu v obl.hlavy a krku
5t048.z↔	Alogénna transpl.kortiko-spongióz.št:skapula	5t80b.1↔	Debridement svalu v obl.ramena,axily
5t04b.0↔	Transpl.humán.demineralizovanej kost.matrix:klavikula	5t80b.2↔	Debridement svalu v obl.ramena a lakťa
5t04b.z↔	Transpl.humán.demineraliz.kost.matrix:skapula	5t80b.3↔	Debridement svalu v obl.predlaktia
5t04x.0↔	Iné transplantácie/transpozície kost.tk:klavikula	5t80b.4↔	Debridement svalu v obl.hrud.steny a chrbta
5t04x.z↔	Iné transplantácie/transpozície kostného tk:skapula	5t80b.5↔	Debridement svalu v obl.bruš.steny
5t050.0↔	Impl.kost.cementu bez prísady ATB:klavikula	5t80b.6↔	Debridement svalu v inguinál..genit.a gluteál.obl.
5t050.z↔	Impl.kost.cementu bez prísady ATB:skapula	5t80b.7↔	Debridement svalu v obl.stehna a kolena
5t051.0↔	Impl.kost.cementu s prísadou ATB:klavikula	5t80b.8↔	Debridement svalu v obl.predkolenia
5t051.z↔	Impl.kost.cementu s prísadou ATB:skapula	5t80b.9↔	Debridement svalu v obl.nohy
5t052.0↔	Impl.keram.kost.náhrady:klavikula	5t80b.x	Debridement svalu:ostatné
5t052.z↔	Impl.keramickej kostnej náhrady:skapula	5t80c.0↔	Debridement šľachy v obl.hlavy a krku
5t053.0↔	Impl.resorb.keramic.kost.náhrady:klavikula	5t80c.1↔	Debridement šľachy v obl.ramena,axily
5t053.z↔	Impl.resorb.keramic.kost.náhrady:skapula	5t80c.2↔	Debridement šľachy v obl.ramena a lakťa
5t054.0↔	Impl.kovovej kost.náhrady:klavikula	5t80c.3↔	Debridement šľachy v obl.predlaktia
5t054.z↔	Impl.kovovej kost.náhrady:skapula	5t80c.4↔	Debridement šľachy v obl.hrud.steny a chrbta
5t05x.0↔	Implantácia inej aloplast.kostnej náhrady.:klavikula	5t80c.5↔	Debridement šľachy v obl.bruš.steny
5t05x.z↔	Implantácia inej aloplast.kostnej náhrady:skapula	5t80c.6↔	Debridement šľachy v inguinál..genit.a gluteál.obl.
5t061	Osteosyntéza skrutkou	5t80c.7↔	Debridement šľachy v obl.stehna a kolena
5t063	Osteosyntéza dlahou	5t80c.8↔	Debridement šľachy v obl.predkolenia
5t064	Osteosyntéza drôtom alebo ťahovou serklážou	5t80c.9↔	Debridement šľachy v obl.nohy
5t065	Osteosyntéza dynamickou kompresnou skrutkou	5t80c.x	Debridement šľachy:ostatné
5t066	Osteosyntéza vnútrodreňovým klincom	5t80d.0↔	Debridement fascie v obl.hlavy a krku
5t067	Osteosyntéza zaisteným vnútrodreňovým klincom	5t80d.1↔	Debridement fascie v obl.ramena,axily
5t068	Osteosyntéza vnútrodreň.kl.zaisteným na kĺbovú komp.	5t80d.2↔	Debridement fascie v obl.ramena a lakťa
5t069	Osteosyntéza transfixačným klincom	5t80d.3↔	Debridement fascie v obl.predlaktia
5t06a	Osteosyntéza intramedulárnym drôtom	5t80d.4↔	Debridement fascie v obl.hrud.steny a chrbta

5t80d.5↔	Debridement fascie v obl.bruš.steny	8g210	Biologická nekrektómia [Maggot therapy]
5t80d.6↔	Debridement fascie v inguinál.,genit.a gluteál.obl.	8r800.a	PTA balónová: cie v. mal. kr. o.
5t80d.7↔	Debridement fascie v obl.stehna a kolena	8r801.a	PTA lieč. uvoľ. kat.: cie v. mal. kr. o.
5t80d.8↔	Debridement fascie v obl.predkolonia	8r802.a	PTA rez. kat.: cie v. mal. kr. o.
5t80d.9↔	Debridement fascie v obl.nohy	8r804.a	PTA litotr.: cie v. mal. kr. o.
5t80d.x	Debridement fascie:ostatné	8r804.f	PTA litotr.: iné . c. hrud.
5t888.4↔	Tx.osteomyok/fasciok.l.sv.šf.a f.mikrov.anast.hr.st.chrb.	8r805.a	PTA kryto: cie v. mal. kr. o.
5t888.5↔	Tx.osteomyokut/fasciok.l.sv.šf.a f.mikrov.anast.bruš.st.	8r820.a	Trombek. a embolek.: cie v. mal. kr. o.
5t888.6↔	Tx.osteomyok/fasciok.l.sv.šf.a f.mikro.anast:ing.gen,gl.obl.	8r821.a	Rot. trombek. a embolek.: cie v. mal. kr. o.
5t991	Debridement mäkk.č.pohyb.aparátu, viacvrstvový	8r822.a	Aspir. trombek. a embolek.: cie v. mal. kr. o.
5u122	Parciálna mastektómia s disekciou lymfatických uzlín	8r823.a	Kombin. farma. trombek. a embolek.: cie v. mal. kr. o.
5u123.1	Madenova mastektómia s disekciou axilárnych LU	8r83a	Selek lok. tromb.: cie v. mal. kr. o.
5v150.0	Chir.vyčist.rany s odstr.chor.tk.na koži a podk:malá ploch:pery	8r84a	Odstr. cud. tel.: cie v. mal. kr. o.
5v150.4	Chir.vyč.rany s odstr.chor.tk.na koži a podk:m.pl:ost.č.hl.	8r850.a	Selek. embol. tekut.: cie v. mal. kr. o.
5v150.5	Chir.vyčist.rany s odstr.chor.tk.na koži a podk:m.plocha:krk	8r851.a	Selek. embol. odp. bal.: cie v. mal. kr. o.
5v150.6↔	Chir.vyč.rany s odstr.chor.tk.na k.a podk:m.plocha:ram,axila	8r852.a	Selek. embol. c. okl.: cie v. mal. kr. o.
5v150.7↔	Chir.vyčist.rany s odstr.chor.tk.na k.a podk:m.pl:ram,lak	8r853.a	Selek. embol. čas.: cie v. mal. kr. o.
5v150.8↔	Chir.vyčist.rany s odstr.chor.tk.na k.a podk:malá pl.predlakt.	8r854.a	Selek. embol. kov. šp.: cie v. mal. kr. o.
5v150.9↔	Chir.vyč.rany s odstr.chor.tk.na koži a podk:malá plocha:ruka	8r855.a	Perkut.translum.selek.emboliz.ostat.cievy malého krvného obehu
5v150.a	Chir.vyč.rany s odstr.chor.tk.na k.a podk:m.pl:hr.st.a chrb.		
5v150.b	Chir.vyčist.rany s odstr.chor.tk.na k.a podk:malá pl:bruš.obl.	8r880.09	PTI 1 st. neuv. lie. : pľúc. RV-PA kon.
5v150.c	Chir.vyč.rany s odstr.chor.tk.na k.a podk:malá pl:ingv.genit.o.	8r880.0a	PTI 1 st. neuv. lie. : cie v. mal. kr. o.
5v150.d	Chir.vyčist.rany s odstr.chor.tk.na k.a podk:malá pl:glut.obl.	8r880.19	PTI 2 st. neuv. lie. : pľúc. RV-PA kon.
5v150.e↔	Chir.vyč.rany s odstr.chor.tk.na koži a podk:malá pl:stehn,kol	8r880.1a	PTI 2 st. neuv. lie. : cie v. mal. kr. o.
5v150.f↔	Chir.vyčist.rany s odstr.chor.tk.na k.a podk:malá pl:predkol.	8r880.2a	PTI 3 st. neuv. lie. : cie v. mal. kr. o.
5v150.g↔	Chir.vyčist.rany s odstr.chor.tk.na koži a podk:malá pl:noha	8r880.39	PTI 4 st. neuv. lie. : pľúc. RV-PA kon.
5v150.x	Chir.vyč.rany s odstr.chor.tk.na koži a podk:malá plocha:ost.	8r880.3a	PTI 4 st. neuv. lie. : cie v. mal. kr. o.
5v151.0	Chir.vyč.rany s odstr.chor.tk.na koži a podk:veľká plocha:pery	8r880.49	PTI 5 st. neuv. lie. : pľúc. RV-PA kon.
5v151.4	Chir.vyčist.rany s odstr.chor.tk.na k.a podk:veľká pl:ost.č.hlavy	8r880.4a	PTI 5 st. neuv. lie. : cie v. mal. kr. o.
5v151.5	Chir.vyč.rany s odstr.chor.tk.na koži a podk:veľká plocha:krk	8r880.59	PTI 6 a viac st. neuv. lie. : pľúc. RV-PA kon.
5v151.6↔	Chir.vyč.rany s odstr.chor.tk.na k.a podk:veľká pl:ram,axila	8r880.5a	PTI 6 a viac st. neuv. lie. : cie v. mal. kr. o.
5v151.7↔	Chir.vyčis.rany s odstr.chor.tk.na k.a podk:veľká pl:ram,lak	8r881.09	PTI 1 st. uv. lie. : pľúc. RV-PA kon.
5v151.8↔	Chir.vyčist.rany s odstr.chor.tk.na k.a podk:veľká pl:predlakt.	8r881.0a	PTI 1 st. uv. lie. : cie v. mal. kr. o.
5v151.9↔	Chir.vyčist.rany s odstr.chor.tk.na koži a podk:veľká pl:ruka	8r881.19	PTI 2 st. uv. lie. : pľúc. RV-PA kon.
5v151.a	Chir.vyč.rany s odstr.chor.tk.na k.a podk:veľká pl:hrud.st.,chrb	8r881.1a	PTI 2 st. uv. lie. : cie v. mal. kr. o.
5v151.b	Chir.vyč.rany s odstr.chor.tk.na koži a podk:veľká pl:bruš.o	8r881.29	PTI 3 st. uv. lie. : pľúc. RV-PA kon.
5v151.c	Chir.vyčis.rany s odstr.chor.tk.na k.a podk:veľká pl:ingv.genit.o	8r881.2a	PTI 3 st. uv. lie. : cie v. mal. kr. o.
5v151.d	Chir.vyčist.rany s odstr.chor.tk.na koži a podk:veľká pl:glut.obl.	8r881.39	PTI 4 st. uv. lie. : pľúc. RV-PA kon.
5v151.e↔	Chir.vyč.rany s odstr.chor.tk.na koži a podk:veľká pl:stehn,kol	8r881.3a	PTI 4 st. uv. lie. : cie v. mal. kr. o.
5v151.f↔	Chir.vyč.rany s odstr.chor.tk.na koži a podk:veľká pl:predkol	8r881.49	PTI 5 st. uv. lie. : pľúc. RV-PA kon.
5v151.g↔	Chir.vyč.rany s odstr.chor.tk.na koži a podk:veľká plocha:noha	8r881.4a	PTI 5 st. uv. lie. : cie v. mal. kr. o.
5v151.x	Chir.vyč.rany s odstr.chor.tk.na koži a podk:veľká plocha:ost.	8r881.59	PTI 6 a viac st. uv. lie. : pľúc. RV-PA kon.
5v152.0	Chir.vyč.rany ods.ch.tk.na k.a podk:veľ.pl,vlož.liek.nosič:pera	8r881.5a	PTI 6 a viac st. uv. lie. : cie v. mal. kr. o.
5v152.4	Ch.vyčis.rany ods.chor.tk.na k.a podk:veľ.pl,vl.liek.nosič:i.č.hl	8r882.09	PTI 1 st. bior. : pľúc. RV-PA kon.
5v152.5	Chir.vyčis.rany ods.chor.tk.na k.a podk:veľ.pl,vl.liek.nosič:krk	8r882.0a	PTI 1 st. bior. : cie v. mal. kr. o.
5v152.6↔	Ch.vyčist.rany ods.chor.tk.k.a podk:veľ.pl,vl.liek.nosič:ram,axi	8r882.19	PTI 2 st. bior. : pľúc. RV-PA kon.
5v152.7↔	Ch.vyčis.rany ods.ch.tk.koži a podk:veľ.pl,vl.liek.nosič:ram,lak	8r882.1a	PTI 2 st. bior. : cie v. mal. kr. o.
5v152.8↔	Ch.vyč.rany ods.chor.tk.k.a podk:veľ.pl,vl.liek.nosič:predlakt	8r882.29	PTI 3 st. bior. : pľúc. RV-PA kon.
5v152.9↔	Chir.vyč.rany ods.chor.tk.k.a podk:veľ.pl,vlož.liek.nosič:ruka	8r882.2a	PTI 3 st. bior. : cie v. mal. kr. o.
5v152.a	Ch.vyč.rany ods.ch.tk.k.a podk:veľ.pl,vl.liek.nosič:hr.st.,chrb	8r882.39	PTI 4 st. bior. : pľúc. RV-PA kon.
5v152.b	Ch.vyč.rany ods.chor.tkan.na k.a podk:veľ.pl,vlož.l.n:bruš.o	8r882.3a	PTI 4 st. bior. : cie v. mal. kr. o.
5v152.c	Ch.vyč.rany ods.chor.tk.k.a podk:veľ.pl,vl.liek.nosič:ingv.gen.o	8r882.49	PTI 5 st. bior. : pľúc. RV-PA kon.
5v152.d	Chir.vyč.rany ods.chor.tk.k.a podk:veľ.pl,vlož.liek.nosič:glut.o	8r882.4a	PTI 5 st. bior. : cie v. mal. kr. o.
5v152.e↔	Ch.vyč.rany ods.chor.tk.k.a podk:veľ.pl,vl.liek.nosič:stehno,kol	8r882.59	PTI 6 a viac st. bior. : pľúc. RV-PA kon.
5v152.f↔	Chir.vyč.rany ods.chor.tk.k.a podk:veľ.pl,vl.liek.nosič:predkol	8r882.5a	PTI 6 a viac st. bior. : cie v. mal. kr. o.
5v152.g↔	Ch.vyč.rany ods.chor.tk.koži a podk:veľ.pl,vlož.liek.nosič:noha	8r883.09	PTI nepok. 1 CP st. : RV-PA kontinuity
5v152.x	Ch.vyčist.rany ods.chor.tk.k.a podk:veľ.pl,vlož.liek.nosič:ost	8r883.0a	PTI nepok. 1 CP st. : malý krv. obeh
5v153	Minitorakotómia a debridement pri empyéme	8r883.19	PTI nepok. CP 2 st. : RV-PA kontinuity
5v15x.x	Chir.vyč.rany s odstr.chor.tk.na koži a podk:ost.	8r883.1a	PTI nepok. CP 2 st. : malý krv. obeh
5v295	Revizia operačnej rany po OP vo všetkých chir.odboroch	8r884.09	PTI pok. 1 CP st. : RV-PA kontinuity
8f403.0	Terapeutická laváž [výplach] pľúc (bronchoalveolárna laváž)	8r884.0a	PTI pok. 1 CP st. : malý krv. obeh
8g113	Ošetrovanie a preväz popáleniny	8r884.19	PTI pok. CP 2 st. : RV-PA kontinuity
8g114	Ošetrovanie a preväz popáleniny prsta	8r884.1a	PTI pok. CP 2 st. : malý krv. obeh
8g115	Ošetrovanie a preväz popáleniny dorzy ruky alebo nohy	8r886.0a	PTI 1 stentgr.: cie v. mal. kr. o.
8g121.0	Ošetr.a preväz popáleniny: do 1 % povrchu tela	8r886.1a	PTI 2 stentgr.: cie v. mal. kr. o.
8g121.1	Ošetr.a preväz popáleniny:do 5 % povrchu tela	8r886.2a	PTI3 stentgr.: cie v. mal. kr. o.
8g121.2	Ošetr.a preväz popáleniny:od 6 % do 10% povrchu tela	8r886.3a	PTI 4 stentgr.: cie v. mal. kr. o.
8g121.3	Ošetr.a preväz popáleniny:od 11% do 15% povrchu tela	8r886.4a	PTI 5 stentgr.: cie v. mal. kr. o.
8g121.4	Ošetr.a preväz popáleniny:od 15% do 20% povrchu tela	8r886.5a	PTI 6 a viac stentgr.: cie v. mal. kr. o.
8g121.5	Ošetr.a preväz popáleniny:nad 20% povrchu tela		

Výkon E02-2

5g502‡	Rekonštrukčná operácia mikrostómy	5h302.20‡	Úprava tracheostómie po laryngektómii
5h302.10‡	Tracheostómia klasická	5h302.24‡	Odstránenie granulácií z tracheostómie
5h302.11‡	Tracheostómia punkčná dilatčná	8p141‡	Koniotómia (koniopunkcia)
5h302.1x‡	Tracheostómia, iná		

Výkon E02-3

8v312‡	KIZS u dospelého:185-368 bodov	8v31d‡	KIZS u dospelého:3221-3680 bodov
8v313‡	KIZS u dospelého:369-552 bodov	8v31e‡	KIZS u dospelého:3681-4600 bodov
8v314‡	KIZS u dospelého:553- 828 bodov	8v31f‡	KIZS u dospelého:4601-5520 bodov
8v315‡	KIZS u dospelého:829-1104 bodov	8v31g‡	KIZS u dospelého:5521-7360 bodov
8v316‡	KIZS u dospelého:1105-1380 bodov	8v31h‡	KIZS u dospelého:7361-9200 bodov
8v317‡	KIZS u dospelého:1381-1656 bodov	8v31j‡	KIZS u dospelého:9201-11040 bodov
8v318‡	KIZS u dospelého:1657-1932 bodov	8v31k‡	KIZS u dospelého:11041-13800 bodov
8v319‡	KIZS u dospelého:1933-2208 bodov	8v31l‡	KIZS u dospelého:13801-16560 bodov
8v31a‡	KIZS u dospelého:2209-2484 bodov	8v31m‡	KIZS u dospelého:16561-19320 bodov
8v31b‡	KIZS u dospelého:2485-2760 bodov	8v31n‡	Komplex.intenzív.zdr.starostl.u dospelého:19321 a viac bodov
8v31c‡	KIZS u dospelého: 2761- 3220 bodov		

Výkon E02-4

8f100.11‡↔	Th drenáž pohrudnic.dutiny,drenáž.systém s veľkým prievs.	8f100.1x‡↔	Th drenáž pohrud.dutiny,ost.drenáž.systém
8f100.12‡↔	Th drenáž pohrudnic.dutiny,perm.drenáž.syst.s malým prievs		

Výkon E02-5

8p100.2‡	Neinvazív.ventilácia v th akút.respir.insufic:2 až 4 dni	8p100.6‡	Ventilačná podpora vysokým prietokom aplikovaným nazálne (hi
8p100.3‡	Neinvazív.ventil.v th akútnej RI: 5 a viac dní		

Výkon E02-6

13t20.0	Biopsia s incíziou skapuly, klavikuly, costae, sterna	5t584.x	Výmena totálnej kostnej náhrady:ost.
13t20.1↔	Biopsia s incíziou humeru	5t587	Implantácia stimulátora rastu kosti
13t20.2↔	Biopsia s incíziou radia a ulny	5t991	Debridement mäkk.č.pohyb.aparátu, viacvrstvový
13t20.3↔	Biopsia s incíziou karpál., MTC a falangeál.kostí ruky	5v152.0	Chir.vyč.rany ods.ch.tk.na k.a podk:vef.pl,vlož.liek.nosič:pera
13t20.4	Biopsia s incíziou chrčtice	5v152.4	Ch.vyčis.rany ods.chor.tk.na k.a podk:vef.pl,vl.liek.nosič:i.č.hl
13t20.5	Biopsia s incíziou panvy	5v152.5	Chir.vyčis.rany ods.chor.tk.na k.a podk:vef.pl,vl.liek.nosič:krk
13t20.6↔	Biopsia s incíziou femuru a pately	5v152.6↔	Ch.vyčist.rany ods.chor.tk.k.a podk:vef.pl,vl.liek.nosič:ram,axi
13t20.7↔	Biopsia s incíziou tibie a fibuly	5v152.7↔	Chi.vyčis.rany ods.ch.tk.koži a podk:vef.pl,vl.liek.nosič:ram,lak
13t20.8↔	Biopsia s incíziou tarzál., MTT a falangeál.kostí nohy	5v152.8↔	Chi.vyč.rany ods.chor.tk.k.a podk:vef.pl,vl.liek.nosič:predlakt
5g601	Tonzilektómia pri paratonzilárnom abscese	5v152.9↔	Chir.vyč.rany ods.chor.tk.k.a podk:vef.pl,vlož.liek.nosič:ruka
5g602.1	Exstirpácia reziduí po tonzilektómii	5v152.a	Chi.vyč.rany odst.ch.tk.k.a podk:vef.pl,vl.liek.nosič:hr.st.,chrh
5g602.2	Hemostáza krvácajúceho lôžka po tonzilektómii	5v152.b	Ch.vyč.rany odst.chor.tkan.na k.a podk:vef.pl.,vlož.l.n:bruš.o
5g603	Tonzilektómia	5v152.c	Ch.vyč.rany ods.chor.tk.k.a podk:vef.pl,vl.liek.nosič:ingv.gen.o
5h200	Mikrochirurgická endoskopická chordektómia	5v152.d	Chir.vyč.rany ods.chor.tk.k.a podk:vef.pl,vlož.liek.nosič:glut.o
5h201	Chordektómia cez laryngofisúru	5v152.e↔	Ch.vyč.rany ods.chor.tk.k.a podk:vef.pl,vl.liek.nosič:stehno,ko
5h203	Parciálna suprakrikoidná resekcia hrtana	5v152.f↔	Chir.vyč.rany ods.chor.tk.k.a podk:vef.pl,vl.liek.nosič:predkol
5h223	Parciálna resekcia hrtana z vonkajšieho prístupu	5v152.g↔	Ch.vyč.rany ods.chor.tk.koži a podk:vef.pl,vlož.liek.nosič:noha
5j510.a	Mediastinotómia kollárna	5v152.x	Chi.vyčist.rany odst.chor.tk.k.a podk:vef.pl,vlož.liek.nosič:ost
5j510.b	Mediastinotómia sternotomicky [sternotómia]	8r800.a	PTA balónová: cie v. mal. kr. o.
5j510.c	Mediastinotómia ministernotomicky [ministernotómia]	8r801.a	PTA lieč. uvoľ. kat.: cie v. mal. kr. o.
5j510.d	Mediastinotómia pre mediastinitídu s aplik.sfkavého drénu	8r802.a	PTA rez. kat.: cie v. mal. kr. o.
5j510.x	Mediastinotómia,ostatné	8r804.a	PTA litotr.: cie v. mal. kr. o.
5j514.2	Transcervik.extenzív.mediastinálna lymfadenektómia	8r804.f	PTA litotr.: iné . c. hrud.
5j524↔	Exstirpácia nádoru hrud.steny s resekciami rebra	8r805.a	PTA kryto: cie v. mal. kr. o.
5j525↔	Excízia z hrudnej steny	8r820.a	Trombek. a embolok.: cie v. mal. kr. o.
5j526↔	Totál./parc.resekcia jednoduch.deformity rebra	8r821.a	Rot. trombek. a embolok.: cie v. mal. kr. o.
5m122	Bloková disekcia cervikálnych LU:jednostranne	8r822.a	Aspir. trombek. a embolok.: cie v. mal. kr. o.
5m123	Totálna disekcia cervikálnych LU:jednostranne	8r823.a	Kombin. farma. trombek. a embolok.: cie v. mal. kr. o.
5m124	Rozšírená disekcia cervikálnych LU:jednostranne	8r83a	Selek lok. tromb.: cie v. mal. kr. o.
5t580	Implantácia náhrady časti kosti	8r84a	Odstr. cud. tel.: cie v. mal. kr. o.
5t581.2	Implantácia totálnej kostnej náhrady humeru	8r850.a	Selek. embol. tekut.: cie v. mal. kr. o.
5t581.g	Implantácia totálnej kostnej náhrady femuru	8r851.a	Selek. embol. odp. bal.: cie v. mal. kr. o.
5t581.x	Implantácia totálnej kostnej náhrady:iná	8r852.a	Selek. embol. c. okl.: cie v. mal. kr. o.
5t582	Revízia kostnej náhrady bez výmeny	8r853.a	Selek. embol. čas.: cie v. mal. kr. o.
5t583	Výmena čiastočnej kostnej náhrady	8r854.a	Selek. embol. kov. šp.: cie v. mal. kr. o.
5t584.2	Výmena totálnej kostnej náhrady humeru	8r855.a	Perkut.translum.selek.emboliz.ostat.cievy malého krvného obehu
5t584.g	Výmena totálnej kostnej náhrady femuru		

8r880.09	PTI 1 st. neuv. lie. : pľúc. RV-PA kon.	8r882.19	PTI 2 st. bior. : pľúc. RV-PA kon.
8r880.0a	PTI 1 st. neuv. lie. : cieľ. mal. kr. o.	8r882.1a	PTI 2 st. bior. : cieľ. mal. kr. o.
8r880.19	PTI 2 st. neuv. lie. : pľúc. RV-PA kon.	8r882.29	PTI 3 st. bior. : pľúc. RV-PA kon.
8r880.1a	PTI 2 st. neuv. lie. : cieľ. mal. kr. o.	8r882.2a	PTI 3 st. bior. : cieľ. mal. kr. o.
8r880.2a	PTI 3 st. neuv. lie. : cieľ. mal. kr. o.	8r882.39	PTI 4 st. bior. : pľúc. RV-PA kon.
8r880.39	PTI 4 st. neuv. lie. : pľúc. RV-PA kon.	8r882.3a	PTI 4 st. bior. : cieľ. mal. kr. o.
8r880.3a	PTI 4 st. neuv. lie. : cieľ. mal. kr. o.	8r882.49	PTI 5 st. bior. : pľúc. RV-PA kon.
8r880.49	PTI 5 st. neuv. lie. : pľúc. RV-PA kon.	8r882.4a	PTI 5 st. bior. : cieľ. mal. kr. o.
8r880.4a	PTI 5 st. neuv. lie. : cieľ. mal. kr. o.	8r882.59	PTI 6 a viac st. bior. : pľúc. RV-PA kon.
8r880.59	PTI 6 a viac st. neuv. lie. : pľúc. RV-PA kon.	8r882.5a	PTI 6 a viac st. bior. : cieľ. mal. kr. o.
8r880.5a	PTI 6 a viac st. neuv. lie. : cieľ. mal. kr. o.	8r883.09	PTI nepok. 1 CP st. : RV-PA kontinuity
8r881.09	PTI 1 st. uv. lie. : pľúc. RV-PA kon.	8r883.0a	PTI nepok. 1 CP st. : malý krv. obeh
8r881.0a	PTI 1 st. uv. lie. : cieľ. mal. kr. o.	8r883.19	PTI nepok. CP 2 st. : RV-PA kontinuity
8r881.19	PTI 2 st. uv. lie. : pľúc. RV-PA kon.	8r883.1a	PTI nepok. CP 2 st. : malý krv. obeh
8r881.1a	PTI 2 st. uv. lie. : cieľ. mal. kr. o.	8r884.09	PTI pok. 1 CP st. : RV-PA kontinuity
8r881.29	PTI 3 st. uv. lie. : pľúc. RV-PA kon.	8r884.0a	PTI pok. 1 CP st. : malý krv. obeh
8r881.2a	PTI 3 st. uv. lie. : cieľ. mal. kr. o.	8r884.19	PTI pok. CP 2 st. : RV-PA kontinuity
8r881.39	PTI 4 st. uv. lie. : pľúc. RV-PA kon.	8r884.1a	PTI pok. CP 2 st. : malý krv. obeh
8r881.3a	PTI 4 st. uv. lie. : cieľ. mal. kr. o.	8r886.0a	PTI 1 stentgr.: cieľ. mal. kr. o.
8r881.49	PTI 5 st. uv. lie. : pľúc. RV-PA kon.	8r886.1a	PTI 2 stentgr.: cieľ. mal. kr. o.
8r881.4a	PTI 5 st. uv. lie. : cieľ. mal. kr. o.	8r886.2a	PTI3 stentgr.: cieľ. mal. kr. o.
8r881.59	PTI 6 a viac st. uv. lie. : pľúc. RV-PA kon.	8r886.3a	PTI 4 stentgr.: cieľ. mal. kr. o.
8r881.5a	PTI 6 a viac st. uv. lie. : cieľ. mal. kr. o.	8r886.4a	PTI 5 stentgr.: cieľ. mal. kr. o.
8r882.09	PTI 1 st. bior. : pľúc. RV-PA kon.	8r886.5a	PTI 6 a viac stentgr.: cieľ. mal. kr. o.
8r882.0a	PTI 1 st. bior. : cieľ. mal. kr. o.		

Výkon E02-7

12m11.0↔	Perkut.(ihl.)biopsia lymf.uzlín krku	13t10.3↔	Biopsia s incíziou svalov a mäkk.tkanív v obl.predlaktia a ruky
12m11.1↔	Perkut.(ihl.)biopsia suprakl.lymf.uzlín(Virchow u)	13t10.4	Biopsia s incíziou svalov a mäkk.tkanív v obl.trupu
12m11.2↔	Perkut.(ihl.)biopsia axilárnych lymf.uzlín	13t10.5↔	Biopsia s incíziou svalov a mäkk.tkanív v obl.stehna
12m11.3	Perkut.(ihl.)biopsia mediastinál.lymf.uzlín	13t10.6↔	Biopsia s incíziou svalov a mäkk.tkanív v obl.predkolenia
12m11.4	Perkut.(ihl.)biopsia paraaortál.lymf.uzlín	13t10.7↔	Biopsia s incíziou svalov a mäkk.tkanív v obl.nohy
12m11.5↔	Perkut.(ihl.)biopsia iliakálnych lymf.uzlín	13t10.x↔	Biopsia s incíziou ostat.svalov a mäkk.tkanív
12m11.6↔	Perkut.(ihl.)biopsia lymf.uzlín panvy	13t20.0	Biopsia s incíziou skapuly, klavikuly, costae, sternu
12m11.7↔	Perkut.(ihl.)biopsia inguinál.lymf.uzlín	13t20.1↔	Biopsia s incíziou humeru
12m1x↔	Perkut.(ihl.)biops.lymf.u.slez.a týmusu,ostatné	13t20.2↔	Biopsia s incíziou radia a ulny
12m21.0↔	Perk.(ihl.)biopsia LU krku s použ.zobr.met.	13t20.3↔	Biopsia s incíziou karpál., MTC a falangeál.kostí ruky
12m21.1↔	Perk.(ihl.)biopsia suprakl.LU(Virchow u.)s použ.zobr.met.	13t20.4	Biopsia s incíziou chrčtice
12m21.2↔	Perk.(ihl.)biopsia axilár.LU s použ.zobr.met.	13t20.5	Biopsia s incíziou panvy
12m21.3	Perk.(ihl.)biopsia mediastinál.LU s použ.zobr.met.	13t20.6↔	Biopsia s incíziou femuru a pately
12m21.4	Perk.(ihl.)biopsia paraaortál.LU s použ.zobr.met.	13t20.7↔	Biopsia s incíziou tibie a fibuly
12m21.5↔	Perk.(ihl.)biopsia iliakál.LU s použ.zobr.met.	13t20.8↔	Biopsia s incíziou tarzál., MTT a falangeál.kostí nohy
12m21.6↔	Perk.(ihl.)biopsia LU panvy s použ.zobr.met.	13t30.0↔	Biopsia s incíziou v obl.temporomandib.kĺbu a burzy
12m21.7↔	Perk.(ihl.)biopsia inguin.LU s použ.zobr.met.	13t30.1↔	Biopsia s incíziou v obl.kĺbov a burzy ramen.pletenca
12m2x↔	Perk.(ihl.)biops.LU,slez.týmusu zobr.met.,ostatné	13t30.2↔	Biopsia s incíziou v obl.laktového kĺbu a burzy
12t21.b	Perkut.biopsia s použ.zobr.m. v obl. burzy	13t30.3↔	Biopsia s incíziou v obl.kĺbov a burzy ruky
13a10.7	Biops.s incíziou klenby lebky s trepanáciou lebkových kostí	13t30.4↔	Biopsia s incíziou v obl.kĺbov a burzy hrudníka
13a10.8	Biops.s incí.lebeč. bázy s trepanáciou lebkových kostí	13t30.5↔	Biopsia s incíziou v obl.kĺbov a burzy chrčtice
13a10.9	Biops.s incí.tvár.časti lebky s trepanáciou lebkových kostí	13t30.7↔	Biopsia s incíziou v obl.kolenného kĺbu a burzy
13h10.0	Biopsia s incíziou supraglottis	13t30.8↔	Biopsia s incíziou v obl.členkového kĺbu a burzy
13h10.1	Biopsia s incíziou glottis	13t30.9↔	Biopsia s incíziou v obl.ostatných kĺbov a burzy nohy
13h10.2	Biopsia s incíziou subglottis	13t30.a↔	Biopsia s incíziou v obl.kĺbov a burzy prstov
13h10.x	Biopsia s incíziou ostatných častí hrtana	13t30.b	Biopsia s incíziou v obl.inej burzy
13j01	Biopsia s incíziou mediastina	13t30.c↔	Biopsia s incíziou v obl.ostatných kĺbov a burzy ruky
13k02.8	Biopsia s incíziou ostatných orgánov hrudníka	13t30.x↔	Biopsia s incíziou iných kĺbov a burzy
13m10.0↔	Biopsia s incíziou cervikál.lymfatických uzlín	13x01	Biopsia s incíziou ostat.orgánov krku
13m10.1↔	Biopsia s incíziou supraklavikul.lymfatických uzlín	14j30.0	Diagnostická peroperačná bronchoskopia s incíziou
13m10.2↔	Biopsia s incíziou axilár.lymfatických uzlín	14j30.1	Diagnostická peroperačná tracheoskopia s incíziou
13m10.3	Biopsia s incíziou mediastinál.lymfatických uzlín	14j30.2	Diagnostická peroperačná torakoskopia s incíziou
13m10.4	Biopsia s incíziou paraaortál.lymfatických uzlín	14j30.3	Diagnostická peroperačná mediastinoskopia s incíziou
13m10.5↔	Biopsia s incíziou iliakál.lymfatických uzlín	5a19t	Stereotaktická implantácia rádioaktívneho izotopu
13m10.6↔	Biopsia s incíziou inguinál.lymfatických uzlín	5a30f	Impl.liek.pumpy na intratekál.aplik.liečiva do miech.kanála
13m10.7↔	Biopsia s incíziou lymfatických uzlín panvy	5a310.10	Impl.liek.pumpy intrat/epidurál.pod.liek:l.pum.s konš.priet.
13m10.x↔	Biopsia s incíziou ostatných lymfatických uzlín	5a310.11	Impl.liek.pump.intratek/epidurál.pod.liek:progr.liek.pumpa
13n00.0	Biopsia s incíziou pečene s excíziou	5a310.1x	Impl.liek.pumpy a intratek./epidurál.podávanie liek:ost.
13n00.1	Ihlová biopsia s incíziou pečene	5a310.2	Vytvorenie podkožného rezervoára
13t10.0	Biopsia s incíziou svalov a mäkk.tkanív v obl.krku	5f193	Operácia choanálnej atérie alebo stenózy
13t10.1↔	Biopsia s incíziou svalov a mäkk.tkanív v obl.ramena	5g502‡	Rekonštrukčná operácia mikrostómy
13t10.2↔	Biopsia s incíziou svalov a mäkk.tkanív v obl.ramena a lakťa	5g601	Tonzilektómia pri paratonzilárnom abscese

5g602.1	Exstirpácia reziduí po tonzilektómii	5k563	OP pri vrod.anomál.slučky a.pulmonalis
5g602.2	Hemostáza krvácajúceho lôžka po tonzilektómii	5k564	OP pri vrod.anomáliach v. cava
5g603	Tonzilektómia	5k565	OP pri vrodených anomáliách pľúcnych žíl
5g604	Rozšírená tonzilektómia	5k56d	OP aorto-pulmonálneho okienka pri vrod.anomál.ciev
5g605	Tonzilotómia	5k56e	OP aorto-lavokomorového tunela pri vrod.anomál.ciev
5g607.0	Adenoidektómia otvorene chirurgicky	5k56g.3	OP na a.pulmonalis pri vrod.anomáliach ciev, pexia
5g90k	OP pre spánkové apnoe z vonk.prístupu	5k56h.1	OP na ascend.aorte pri VVCH,supraavlvár.stenóza
5g90m	Uvuloplastika	5k56h.2	OP na ascend.aorte pri vrod.anom.ciev, pexia
5g90n	Uvulopalatoplastika	5k56x	OP pri vrodených anomáliach ciev,ostatné
5g90o	Uvulopalatoplastika s tonzilektómiou	5k702	Perikardiotómia a kardiotómia:perikardiálna adheziolyza
5g90p	Uvulopalatofaryngoplastika	5l159.e	Resekcia pseudoaneuryziem v. cava superior
5h118	Resekcia epiglotickej valemuly	5l159.f	Resekcia pseudoaneuryziem v. cava inferior
5h120	Rekonštr.hltana pre poruchy výslovnosti faryngeál.lalokom	5l179.e	Ligatúra v. cava superior
5h121.1	Rekonštrukcia hltana muskulokutánnym lalokom	5l179.f	Ligatúra v. cava inferior
5h121.2	Rekonštrukcia hltana voľ.mikrovask.kož.lalokom	5l180.0	Ligatúra v. cava inferior
5h121.3	Rekonštrukcia hltana jejunum	5l180.1	Klipovanie v. cava inferior
5h121.x	Rekonštrukcia hltana,ostatné	5l180.2	Chir.výkony na v. cava inferior na zabránenie embolizácie
5h123	Náhrada hltana jejunom na cievnej stopke	5l180.x	Ligatúra /parciálny uzáver v. cava inferior,ostatné
5h200	Mikrochirurgická endoskopická chordektómia	5l500.5	Vytv.anastomózy medzi a. pulmonalis a a. pulmonalis
5h201	Chordektómia cez laryngofisúru	5l550.0↔	Iné plast.rekonštrukcie a.carotis b.n.časti
5h203	Parciálna suprakrikoidná resekcia hrtana	5l550.1↔	Iné plast.rekonštrukcie a.carotis com.a.sin.carotic.
5h220	Laryngektómia	5l550.2↔	Iné plast.rekonštrukcie a.car.int.extrakt.č.
5h221	Laryngektómia s parciálnou hypofaryngektómiou	5l550.3↔	Iné plast.rekonštrukcie a.carotis externa
5h222	Laryngo-hypofaryngektómia	5l550.4↔	Iné plast.rekonštrukcie a.vertebral.extrakt.č.
5h223	Parciálna resekcia hrtana z vonkajšieho prístupu	5l550.5↔	Iné plast.rekonštrukcie a.carotis s použ.stentu
5h230	Ošetrovanie zlomeniny chrupiek hrtana	5l550.x↔	Iné plast.rekonštr.aa.hlavy a krku,ost.
5h231	Supraglotoplastika	5l554.0↔	Iné plastické rekonštrukcie a. subclavia
5h232	Endoskop.laterofixácia bez arytenoidektómie	5l554.1↔	Iné plast.rekonštr.truncus brachiocephalicus
5h233	Mikroskop.esk.arytenoidektómia s laterofixáciou hlasivky	5l554.2↔	Iné plastické rekonštrukcie a. pulmonalis
5h234	Laryngoplastika	5l554.x↔	Iné plastické rekonštrukcie tepny hrudníka,ostatné
5h291	Inzercia stentu do hrtana	5l559.9↔	Iné plastické rekonštrukcie v. jugularis
5h292	Výmena ventilovej protězy	5l559.a↔	Iné plastické rekonštrukcie v. pulmonalis
5h293	Resekcia vrodenej diafragmy hrtana	5l559.b↔	Iné plastické rekonštrukcie v. subclavia
5h302.10‡	Tracheostómia klasická	5l559.c↔	Iné plastické rekonštrukcie v. axillaris
5h302.11‡	Tracheostómia punkčná dilatačná	5l559.d↔	Iné plastické rekonštrukcie v. brachiocephalica
5h302.1x‡	Tracheostómia, iná	5l559.e	Iné plastické rekonštrukcie v. cava superior
5h302.20‡	Úprava tracheostómie po laryngektómii	5l559.f	Iné plastické rekonštrukcie v. cava inferior
5h302.21	Chirurgické uzavretie tracheostómie	5l560.1	OP nádorov na karotíd.ai.paraganglióm:exciz.bez monit.nerv.
5h302.22	Uzavretie fistuly po tracheotómii	5l560.2	OP nádor.na karotíd.ai.paraganglióm:excizia s monitor.nerv
5h302.24‡	Odstránenie granulácií z tracheostómie	5l560.x	OP nádorov na karotidach a iných paragangliómov:ost.
5h302.3	Implant.chrupky rebra do okolia tracheostóm(aj odber chrup)	5l570.1	Rev.v ciev.chir.pre krvác.revizia anastomóz
5h304.01	Segmentál.res.stenózy priedušnice,cervikál.prístup	5l571.1	Rev.v ciev.chir.pre infekciu:revizia anastomóz
5h304.02	Segmentál.res.stenózy priedušnice,torakotom.prístup	5l591.6	Aortopexia na cievach
5h304.0x	Segmentálna resekcia stenózy priedušnice, iná	5l591.9	Venózne valvuloplastiky
5h304.11	Exciz.peritracheostómál.útvary,úprava stomického otvoru	5m100	Exstirpácia lymfatickej uzliny
5j405	Fotodyn.liečba nádorov v tracheobronch.strome	5m101	Exstirpácia supraklavikulárných LU jednostranne
5j496.0↔	Operácia pľúcnej sekvestrácie,torakotomicky	5m102↔	Exstirpácia axilárných LU jednostranne
5j496.2↔	Operácia pľúcnej sekvestrácie,torakoskopicky	5m106	Diagnostická excizia z nádoru mäkkých tkanív krku
5j496.5	Operácia pľúcnej sekvestrácie, torakoskopicky - roboticky	5m122	Bloková disekcia cervikálnych LU:jednostranne
5j503	Videotorakoskopia terapeutická	5m123	Totálna disekcia cervikálnych LU:jednostranne
5j510.a	Mediastinotómia kollárna	5m124	Rozšírená disekcia cervikálnych LU:jednostranne
5j510.b	Mediastinotómia sternotomicky [sternotómia]	5m130	Exstirpácia viacerých LU z toho istého miesta
5j510.c	Mediastinotómia ministernotomicky [ministernotómia]	5m131	Selektívna disekcia cervikálnych LU jednostranne
5j510.d	Mediastinotómia pre mediastinitídu s aplik.sfkavého drénu	5m132	Bloková disekcia supraklavikulárných LU jednostranne
5j510.x	Mediastinotómia,ostatné	5m133↔	Bloková disekcia axilárných LU jednostranne
5j513	Videomediastinosk.a i.mediastinoskopia(biops/exstir.útvary)	5m134↔	Exenterácia axily,disekcia axily jednostranne
5j514.2	Transcervik.extenzív.mediastinálna lymfadenektómia	5m136.0	Disekcia supramezokolických lymfatických uzlín:laparot.
5j523.1↔	Exstirp.nádoru hrudnej steny bez resekcie rebra, torakotom.	5m136.3	Disekcia supramezokolických lymfatických uzlín:laparos.
5j523.2↔	Exstirp.nádoru hrud.steny bez resekcie rebra,torakoskopicky	5m137.0	Disekcia inframezokolických lymfatických uzlín:laparot.
5j524↔	Exstirpácia nádoru hrud.steny s resekciou rebra	5m137.3	Disekcia inframezokolických lymfatických uzlín:laparos.
5j525↔	Excizia z hrudnej steny	5m138.0	Disekcia iliakálnych lymfatických uzlín:laparot.
5j526↔	Totál./parc.resekcia jednoduch.deformity rebra	5m138.3	Disekcia iliakálnych lymfatických uzlín:laparos.
5j548	Resekcia processus xiphoides	5m139	Disekcia inguinálnych LU (príp.ilioinguinálna disekcia)
5j552	Implantácia bránicového ventilačného stimulátora	5m13c	Bloková disekcia iných lymfatických uzlín
5j593	Operácia syndrómu hornej hrudnej apertúry	5m13d.0	Paraaortálna lymfadenektómia:laparot.
5j595.1	Chir.ošetrovanie instabil.sterna suture/resutúrou	5m13d.3	Paraaortálna lymfadenektómia:laparos.
5j595.2	Chirurgické ošetrovanie instabilného sternu dlahou	5m13d.8	Paraaortálna lymfadenektómia:roboticky
5j597	Exstirpácia cudzieho telesa z hrudníkovej dutiny	5m13e.0	Pelvicá lymfadenektómia:laparotomicky
5j902	Retorakotómia,resternotómia,reooperácia v torakochirurgii	5m13e.3	Pelvicá lymfadenektómia:laparoskopicky
5k562	OP pri vrodených anomáliach a.lusoria	5m13e.8	Pelvicá lymfadenektómia:roboticky

5n590.2	Biopsia pečene, laparoskopicky	5t04x.0↔	Iné transplantácie/transpozície kost.tk:klavikula
5n996	Revízia katérového systému v brušnej dutine	5t04x.z↔	Iné transplantácie/transpozície kostného tk:skapula
5t001.0↔	Explorácia kostného tkaniva:klavikula	5t050.0↔	Impl.kost.cementu bez prísady ATB:klavikula
5t001.z↔	Explorácia kostného tkaniva:skapula	5t050.z↔	Impl.kost.cementu bez prísady ATB:skapula
5t002.0↔	Návrť:klavikula	5t051.0↔	Impl.kost.cementu s prísadou ATB:klavikula
5t002.z↔	Návrť:skapula	5t051.z↔	Impl.kost.cementu s prísadou ATB:skapula
5t003.0↔	Drenáž:klavikula	5t052.0↔	Impl.keram.kost.náhrady:klavikula
5t003.z↔	Drenáž:skapula	5t052.z↔	Impl.keramickej kostnej náhrady:skapula
5t004.0↔	Sept,asept.incí.-komb.s d'.incíz.s vlož.nosiča s liek:klavikula	5t053.0↔	Impl.resorb.keramic.kost.náhrady:klavikula
5t004.z↔	Sept,asept.incí.-komb.s d'.incíz.s vlož.nosiča s liek:skapula	5t053.z↔	Impl.resorb.keramic.kost.náhrady:skapula
5t005.0↔	Odstr.cudz.telesa:klavikula	5t054.0↔	Impl.kovovej kost.náhrady:klavikula
5t005.z↔	Odstr.cudz.telesa:skapula	5t054.z↔	Impl.kovovej kost.náhrady:skapula
5t006.0↔	Debridement (odstr.nekrotickej kosti):klavikula	5t05x.0↔	Implantácia inej aloplast.kostnej náhrady:klavikula
5t006.z↔	Debridement (odstr.nekrotickej kosti):skapula	5t05x.z↔	Implantácia inej aloplast.kostnej náhrady:skapula
5t007.0↔	Odstr.sekvestrov:klavikula	5t061	Osteosyntéza skrutkou
5t007.z↔	Odstr.sekvestrov:skapula	5t063	Osteosyntéza dlahou
5t008.0↔	Odstr.sekvestrov a vlož.nosiča s liekom:klavikula	5t064	Osteosyntéza drôtom alebo ťahovou serklážou
5t008.z↔	Odstr.sekvestrov a vloženie nosiča s liekom:skapula	5t065	Osteosyntéza dynamickou kompresnou skrutkou
5t00a.0↔	Vloženie nosiča s liekom:klavikula	5t066	Osteosyntéza vnútrodreňovým klincom
5t00a.z↔	Vloženie nosiča s liekom:skapula	5t067	Osteosyntéza zaisteným vnútrodreňovým klincom
5t00b.0↔	Odstr.nosiča s liekom:klavikula	5t068	Osteosyntéza vnútrodreň.kl.zaisteným na kĺbovú komp.
5t00b.z↔	Odstr.nosiča s liekom:skapula	5t069	Osteosyntéza transfixačným klincom
5t00x.0↔	Iné septické a aseptické incízie:klavikula	5t06a	Osteosyntéza intramedulárnym drôtom
5t00x.z↔	Iné septické a aseptické incízie:skapula	5t06b	Osteosyntéza uhlovostabilnou dlahou
5t012.0↔	(De)-rotačná osteotómia:klavikula	5t06c	Osteosyntéza uhlovou/kondylárnou dlahou
5t012.z↔	(De)-rotačná osteotómia:skapula	5t06d	Osteosyntéza skobou
5t013.0↔	Skracovacia osteotómia:klavikula	5t06f.0	Osteosyntéza vnútor.predlž./posuv.syst.nemotorizovaná
5t013.z↔	Skracovacia osteotómia:skapula	5t06f.1	Osteosyntéza vnút.predlž./posuv.syst.motorizovaná
5t014.0↔	Predlžovacia osteotómia:klavikula	5t06v	Osteosyntéza kruhovým fixátorom
5t014.z↔	Predlžovacia osteotómia:skapula	5t06x	Osteosyntéza,iná
5t017.0↔	Osteotómia bez úpravy osi:klavikula	5t06z	Osteosyntéza rezorbovateľným materiálom
5t017.z↔	Osteotómia bez úpravy osi:skapula	5t071.0↔	Odstr.skrutky, príp.revízia:klavikula
5t018.0↔	Komplex.osteotómia vo viac.rov:klavikula	5t071.z↔	Odstr.skrutky, príp.revízia:skapula
5t018.z↔	Kompl.osteotómia vo viac.rov:skapula	5t072.0↔	Odstr.drôtu, príp.revízia:klavikula
5t019.0↔	Kompl.osteotómia vo viac.rov.s úpravou osi:klavikula	5t072.x	Odstr.drôtu, príp.revízia:ostatné k.
5t019.z↔	Kompl.osteotómia vo viac.rov.s úpravou osi:skapula	5t072.z↔	Odstr.drôtu, príp.revízia:skapula
5t01x.0↔	Iné osteotómie a korektívne osteotómie:klavikula	5t073.0↔	Odstr.dlahy, príp.revízia:klavikula
5t01x.z↔	Iné osteotómie a korektívne osteotómie:skapula	5t073.z↔	Odstr.dlahy, príp.revízia:skapula
5t020.0↔	Parciálna resekcia ch.kost.tk:klavikula	5t074.0↔	Odstr.ťah.serkláže, príp.revízia:klavikula
5t020.z↔	Parciálna resekcia chorého kostného tk:skapula	5t074.x	Odstr.ťah.serkláže, príp.revízia:ostatné k.
5t021.0↔	Parc.res.ch.kost.tk.s resekc.mäkk.tk:klavikula	5t074.z↔	Odstr.ťah.serkláže, príp.revízia:skapula
5t021.z↔	Parc.res.ch.kost.tk.s resekc.mäkk.tk:skapula	5t07a.0↔	Odstr.intramedulár.prúta/drôtu,pr.rev:klavikula
5t022.0↔	Parc.res.ch.kost.tk.s preruš.kontinuity:klavikula	5t07a.z↔	Odstr.intramedulár.prúta/drôtu,pr.rev:skapula
5t022.z↔	Parc.res.ch.kost.tk.s preruš.kontinuity:skapula	5t07b.0↔	Odstr.uhlovostabil.dlahy,príp.reviz:klavikula
5t023.0↔	Parc.res.ch.kost.tk.s preruš.kont.vr.res.mäkk.tk:klav.	5t07b.z↔	Odstr.uhlovostabil.dlahy,príp.reviz:skapula
5t023.z↔	Parc.res.ch.k.tk.s preruš.kont.vr.res.mäkk.tk:skapula	5t07d.0↔	Odstránenie skoby, prípadne revízia:klavikula
5t024.0↔	Parc.res.ch.k.tk.s preruš.kont.a násl.obnov:klavikula	5t07d.x	Odstránenie skoby, prípadne revízia:ostatné k.
5t024.z↔	Parc.res.ch.k.tk.s preruš.kont.a násl.obnov:skapula	5t07d.z↔	Odstránenie skoby, prípadne revízia:skapula
5t025.0↔	Parc.res.ch.k.tk.s pr.kon.a n.ob.s.res.mäk.tk:klav.	5t07t.0↔	Odstr.vonkaj.fixátora,príp.reviz:klavikula
5t025.z↔	Parc.res.ch.k.tk.s pr.kon.a n.ob.s.res.mäk.tk:skap.	5t07t.z↔	Odstr.vonkaj.fixátora,príp.reviz:skapula
5t026.0↔	Totálna resekcia:klavikula	5t07x.0↔	Odstr.iného OSM,príp.revízia:klavikula
5t026.z↔	Totálna resekcia:skapula	5t07x.z↔	Odstr.iného OSM,príp.revízia:skapula
5t027.0↔	Totálna resekcia:klavikula:s resekc.mäkk.tk.	5t090.0↔	Sutúra periostu:klavikula
5t027.z↔	Totálna resekcia:skapula:s resekc.mäkk.tk.	5t090.z↔	Sutúra periostu:skapula
5t02x.0↔	Iné totál.excízie a res.kostného tk:klavikula	5t093.0↔	Liečebná epifyzeolýza:klavikula
5t02x.z↔	Iné totál.excízie a res.kostného tk:skapula	5t093.z↔	Liečebná epifyzeolýza:skapula
5t040.0↔	Autológ.transplantácia spongióz.kosti:klavikula	5t580	Implantácia náhrady časti kosti
5t040.z↔	Autológ.transplant.spongióz.kosti:skapula	5t581.2	Implantácia totálnej kostnej náhrady humeru
5t041.0↔	Autológna transpl.kortiko-spongióz.štep:klavikula	5t581.g	Implantácia totálnej kostnej náhrady femuru
5t041.z↔	Autológna transpl.kortiko-spongióz.štep:skapula	5t581.x	Implantácia totálnej kostnej náhrady:iná
5t042.0↔	Autológ.rozšír.transpl.>4cm)kortiko-spongióz.št.:klavikula	5t582	Revízia kostnej náhrady bez výmeny
5t042.z↔	Autológ.rozš.transpl.>4cm)kortiko-spongióz.št.:skapula	5t583	Výmena čiastočnej kostnej náhrady
5t043.0↔	Transpl.kost.tk.bez cievej stopky:klavikula	5t584.2	Výmena totálnej kostnej náhrady humeru
5t043.z↔	Transpl.kost.tk.bez cievej stopky:skapula	5t584.g	Výmena totálnej kostnej náhrady femuru
5t047.0↔	Alogénna transpl.spongióznej kosti:klavikula	5t584.x	Výmena totálnej kostnej náhrady:ost.
5t047.z↔	Alogénna transpl.spongióznej kosti:skapula	5t587	Implantácia stimulátora rastu kosti
5t048.0↔	Alogénna transpl.kortiko-spongióz.št:klavikula	5t80b.0↔	Debridement svalu v obl.hlavy a krku
5t048.z↔	Alogénna transpl.kortiko-spongióz.št:skapula	5t80b.1↔	Debridement svalu v obl.ramena,axily
5t04b.0↔	Transpl.humán.demineralizovanej kost.matrix:klavikula	5t80b.2↔	Debridement svalu v obl.ramena a lakťa
5t04b.z↔	Transpl.humán.demineraliz.kost.matrix:skapula	5t80b.3↔	Debridement svalu v obl.predlaktia

5t80b.4↔	Debridement svalu v obl.hrud.steny a chrbta	5v152.8↔	Chi.vyč.rany ods.chor.tk.k.a podk:vef.pl,vl.liek.nosič:predlakt
5t80b.5↔	Debridement svalu v obl.bruš.steny	5v152.9↔	Chir.vyč.rany ods.chor.tk.k.a podk:vef.pl,vlož.liek.nosič:ruka
5t80b.6↔	Debridement svalu v inguinál.,genit.a gluteál.obl.	5v152.a	Chi.vyč.rany odst.ch.tk.k.a podk:vef.pl.,vl.liek.nosič:hr.st.,chrb
5t80b.7↔	Debridement svalu v obl.stehna a kolena	5v152.b	Ch.vyč.rany.odst.chor.tkan.na k.a podk:vef.pl.,vlož.l.n:bruš.o
5t80b.8↔	Debridement svalu v obl.predkolenia	5v152.c	Ch.vyč.rany ods.chor.tk.k.a podk:vef.pl,vl.liek.nosič:ingv.gen.o
5t80b.9↔	Debridement svalu v obl.nohy	5v152.d	Chir.vyč.rany ods.chor.tk.k.a podk:vef.pl,vlož.liek.nosič:glut.o
5t80b.x	Debridement svalu:ostatné	5v152.e↔	Ch.vyč.rany ods.chor.tk.k.a podk:vef.pl,vl.liek.nosič:stehno,kol
5t80c.0↔	Debridement šľachy v obl.hlavy a krku	5v152.f↔	Chir.vyč.rany ods.chor.tk.k.a podk:vef.pl,vl.liek.nosič:predkol
5t80c.1↔	Debridement šľachy v obl.ramena,axily	5v152.g↔	Ch.vyč.rany ods.chor.tk.koži a podk:vef.pl,vlož.liek.nosič:noha
5t80c.2↔	Debridement šľachy v obl.ramena a lakt'a	5v152.x	Chi.vyčist.rany odst.chor.tk.k.a podk:vef.pl,vlož.liek.nosič:ost
5t80c.3↔	Debridement šľachy v obl.predlaktia	5v153	Minitorakotómia a debridement pri empyéme
5t80c.4↔	Debridement šľachy v obl.hrud.steny a chrbta	5v15x.x	Chir.vyč.rany s odstr.chor.tk.na kož.a podk:ost.
5t80c.5↔	Debridement šľachy v obl.bruš.steny	5v295	Revízia operačnej rany po OP vo všetkých chir.odboroch
5t80c.6↔	Debridement šľachy v inguinál.,genit.a gluteál.obl.	8f403.0	Terapeutická laváž [výplach] pľúc (bronchoalveolárna laváž)
5t80c.7↔	Debridement šľachy v obl.stehna a kolena	8g113	Ošetrovanie a preväz popáleniny
5t80c.8↔	Debridement šľachy v obl.predkolenia	8g114	Ošetrovanie a preväz popáleniny prsta
5t80c.9↔	Debridement šľachy v obl.nohy	8g115	Ošetrovanie a preväz popáleniny dorzy ruky alebo nohy
5t80c.x	Debridement šľachy:ostatné	8g121.0	Ošetr.a preväz popáleniny: do 1 % povrchu tela
5t80d.0↔	Debridement fascie v obl.hlavy a krku	8g121.1	Ošetr.a preväz popáleniny:do 5 % povrchu tela
5t80d.1↔	Debridement fascie v obl.ramena,axily	8g121.2	Ošetr.a preväz popáleniny:od 6 % do 10% povrchu tela
5t80d.2↔	Debridement fascie v obl.ramena a lakt'a	8g121.3	Ošetr.a preväz popáleniny:od 11% do 15% povrchu tela
5t80d.3↔	Debridement fascie v obl.predlaktia	8g121.4	Ošetr.a preväz popáleniny:od 15% do 20% povrchu tela
5t80d.4↔	Debridement fascie v obl.hrud.steny a chrbta	8g121.5	Ošetr.a preväz popáleniny:nad 20% povrchu tela
5t80d.5↔	Debridement fascie v obl.bruš.steny	8g210	Biologická nekrektómia [Maggot therapy]
5t80d.6↔	Debridement fascie v inguinál.,genit.a gluteál.obl.	8p141†	Koniotómia (koniopunkcia)
5t80d.7↔	Debridement fascie v obl.stehna a kolena	8r800.a	PTA balónová: cie v. mal. kr. o.
5t80d.8↔	Debridement fascie v obl.predkolenia	8r801.a	PTA lieč. uvoľ. kat.: cie v. mal. kr. o.
5t80d.9↔	Debridement fascie v obl.nohy	8r802.a	PTA rez. kat.: cie v. mal. kr. o.
5t80d.x	Debridement fascie:ostatné	8r804.a	PTA litotr.: cie v. mal. kr. o.
5t888.4↔	Tx.osteo-myok/fasciok.l.sv.šf.a f.mikrov.anast.hr.st.chrb.	8r804.f	PTA litotr.: iné . c. hrud.
5t888.5↔	Tx.osteo-myokut/fasciok.l.sv.šf.a f.mikrov.anast:bruš.st.	8r805.a	PTA kryo: cie v. mal. kr. o.
5t888.6↔	Tx.osteo-myok/fasciok.l.sv.šf.a f.mikro.anast:ing.gen,gl.obl.	8r820.a	Trombek. a embolek.: cie v. mal. kr. o.
5t991	Debridement mäkk.č.pohyb.aparátu, viacvrstvový	8r821.a	Rot. trombek. a embolek.: cie v. mal. kr. o.
5u122	Parciálna mastektómia s disekciou lymfatických uzlín	8r822.a	Aspir. trombek. a embolek.: cie v. mal. kr. o.
5u123.1	Madenova mastektómia s disekciou axilárnych LU	8r823.a	Kombin. farma. trombek. a embolek.: cie v. mal. kr. o.
5v150.0	Chir.vyčist.rany s odstr.chor.tk.na koži a podk:malá plocha:pery	8r83a	Selek lok. tromb.: cie v. mal. kr. o.
5v150.4	Chir.vyč.rany s odstr.chor.tk.na koži a podk:m.pl:ost.č.hl.	8r84a	Odstr. cud. tel.: cie v. mal. kr. o.
5v150.5	Chir.vyčist.rany s odstr.chor.tk.na koži a podk:m.plocha:krk	8r850.a	Selek. embol. tekut.: cie v. mal. kr. o.
5v150.6↔	Chir.vyč.rany s odstr.chor.tk.na k.a podk:m.plocha:ram,axila	8r851.a	Selek. embol. odp. bal.: cie v. mal. kr. o.
5v150.7↔	Chir.vyčist.rany s odstr.chor.tk.na k.a podk:m.pl:ram,lak.	8r852.a	Selek. embol. c. okl.: cie v. mal. kr. o.
5v150.8↔	Chir.vyčist.rany s odstr.chor.tk.na k.a podk:malá pl:predlakt.	8r853.a	Selek. embol. čas.: cie v. mal. kr. o.
5v150.9↔	Chir.vyč.rany s odstr.chor.tk.na koži a podk:malá plocha:ruka	8r854.a	Selek. embol. kov. šp.: cie v. mal. kr. o.
5v150.a	Chir.vyč.rany s odstr.chor.tk.na k.a podk:m.pl:hr.st.a chrb.	8r855.a	Perkut.translum.selek.emboliz.ostat.cievy malého krvného obehu
5v150.b	Chir.vyčist.rany s odstr.chor.tk.na k.a podk:malá pl:bruš.obl.	8r880.09	PTI 1 st. neuv. lie. : pľúc. RV-PA kon.
5v150.c	Chir.vyč.rany s odstr.chor.tk.na k.a podk:malá pl:ingv.genit.o.	8r880.0a	PTI 1 st. neuv. lie. : cie v. mal. kr. o.
5v150.d	Chir.vyčist.rany s odstr.chor.tk.na k.a podk:malá pl:glut.obl.	8r880.19	PTI 2 st. neuv. lie. : pľúc. RV-PA kon.
5v150.e↔	Chir.vyč.rany s odstr.chor.tk.na koži a podk:malá pl:stehn,kol	8r880.1a	PTI 2 st. neuv. lie. : cie v. mal. kr. o.
5v150.f↔	Chir.vyčist.rany s odstr.chor.tk.na k.a podk:malá pl:predkol.	8r880.2a	PTI 3 st. neuv. lie. : cie v. mal. kr. o.
5v150.g↔	Chir.vyčist.rany s odstr.chor.tk.na koži a podk:malá pl:noha	8r880.39	PTI 4 st. neuv. lie. : pľúc. RV-PA kon.
5v150.x	Chir.vyč.rany s odstr.chor.tk.na koži a podk:malá plocha:ost.	8r880.3a	PTI 4 st. neuv. lie. : cie v. mal. kr. o.
5v151.0	Chir.vyč.rany s odstr.chor.tk.na koži a podk:veľká plocha:pery	8r880.49	PTI 5 st. neuv. lie. : pľúc. RV-PA kon.
5v151.4	Chir.vyčist.rany s odstr.chor.t.na k.a podk:veľká pl:ost.č.hlavy	8r880.4a	PTI 5 st. neuv. lie. : cie v. mal. kr. o.
5v151.5	Chir.vyč.rany s odstr.chor.tk.na koži a podk:veľká plocha:krk	8r880.59	PTI 6 a viac st. neuv. lie. : pľúc. RV-PA kon.
5v151.6↔	Chir.vyč.rany s odstr.chor.tk.na k.a podk:veľká pl:ram,axila	8r880.5a	PTI 6 a viac st. neuv. lie. : cie v. mal. kr. o.
5v151.7↔	Chir.vyčis.rany s odstr.chor.tk.na k.a podk:veľká pl:ram,lak.	8r881.09	PTI 1 st. uv. lie. : pľúc. RV-PA kon.
5v151.8↔	Chir.vyčist.rany s odstr.chor.tk.na k.a podk:veľká pl:predlakt.	8r881.0a	PTI 1 st. uv. lie. : cie v. mal. kr. o.
5v151.9↔	Chir.vyčist.rany s odstr.chor.tk.na koži a podk:veľká pl:ruka	8r881.19	PTI 2 st. uv. lie. : pľúc. RV-PA kon.
5v151.a	Chir.vyč.rany s odstr.chor.tk.na k.a podk:veľká pl:hrud.st.,chrb	8r881.1a	PTI 2 st. uv. lie. : cie v. mal. kr. o.
5v151.b	Chir.vyč.rany s odstr.chor.tk.na koži a podk:veľká pl:bruš.o	8r881.29	PTI 3 st. uv. lie. : pľúc. RV-PA kon.
5v151.c	Chir.vyčis.rany s odstr.chor.tk.na k.a podk:veľká pl:ingv.genit.o	8r881.2a	PTI 3 st. uv. lie. : cie v. mal. kr. o.
5v151.d	Chir.vyčist.rany s od.chor.tk.na koži a podk:veľká pl:glut.obl.	8r881.39	PTI 4 st. uv. lie. : pľúc. RV-PA kon.
5v151.e↔	Chir.vyč.rany s odstr.chor.tk.na koži a podk:veľká pl:stehn,kol	8r881.3a	PTI 4 st. uv. lie. : cie v. mal. kr. o.
5v151.f↔	Chir.vyč.rany s odstr.chor.tk.na koži a podk:veľká pl:predkol	8r881.49	PTI 5 st. uv. lie. : pľúc. RV-PA kon.
5v151.g↔	Chir.vyč.rany s ods.chor.tk.na koži a podk:veľká plocha:noha	8r881.4a	PTI 5 st. uv. lie. : cie v. mal. kr. o.
5v151.x	Chir.vyč.rany s odstr.chor.tk.na koži a podk:veľká plocha:ost.	8r881.59	PTI 6 a viac st. uv. lie. : pľúc. RV-PA kon.
5v152.0	Chir.vyč.rany ods.ch.tk.na k.a podk:vef.pl,vlož.liek.nosič:pera	8r881.5a	PTI 6 a viac st. uv. lie. : cie v. mal. kr. o.
5v152.4	Ch.vyčis.rany ods.chor.tk.na k.a podk:vef.pl,vl.liek.nosič:i.č.hl	8r882.09	PTI 1 st. bior. : pľúc. RV-PA kon.
5v152.5	Chir.vyčis.rany ods.chor.tk.na k.a podk:vef.pl,vl.liek.nosič:krk	8r882.0a	PTI 1 st. bior. : cie v. mal. kr. o.
5v152.6↔	Ch.vyčist.rany ods.chor.tk.k.a podk:vef.pl,vl.liek.nosič:ram,axi	8r882.19	PTI 2 st. bior. : pľúc. RV-PA kon.
5v152.7↔	Chi.vyčis.rany ods.ch.tk.koži a podk:vef.pl,vl.liek.nosič:ram,lak		

8r882.1a	PTI 2 st. bior. : ciev. mal. kr. o.	8r883.1a	PTI nepok. CP 2 st. : malý krv. obeh
8r882.29	PTI 3 st. bior. : pľúc. RV-PA kon.	8r884.09	PTI pok. 1 CP st. : RV-PA kontinuity
8r882.2a	PTI 3 st. bior. : ciev. mal. kr. o.	8r884.0a	PTI pok. 1 CP st. : malý krv. obeh
8r882.39	PTI 4 st. bior. : pľúc. RV-PA kon.	8r884.19	PTI pok. CP 2 st. : RV-PA kontinuity
8r882.3a	PTI 4 st. bior. : ciev. mal. kr. o.	8r884.1a	PTI pok. CP 2 st. : malý krv. obeh
8r882.49	PTI 5 st. bior. : pľúc. RV-PA kon.	8r886.0a	PTI 1 stentgr.: ciev. mal. kr. o.
8r882.4a	PTI 5 st. bior. : ciev. mal. kr. o.	8r886.1a	PTI 2 stentgr.: ciev. mal. kr. o.
8r882.59	PTI 6 a viac st. bior. : pľúc. RV-PA kon.	8r886.2a	PTI3 stentgr.: ciev. mal. kr. o.
8r882.5a	PTI 6 a viac st. bior. : ciev. mal. kr. o.	8r886.3a	PTI 4 stentgr.: ciev. mal. kr. o.
8r883.09	PTI nepok. 1 CP st. : RV-PA kontinuity	8r886.4a	PTI 5 stentgr.: ciev. mal. kr. o.
8r883.0a	PTI nepok. 1 CP st. : malý krv. obeh	8r886.5a	PTI 6 a viac stentgr.: ciev. mal. kr. o.
8r883.19	PTI nepok. CP 2 st. : RV-PA kontinuity		

ADRG E03**Brachyterapia alebo terapia otvoreným rádionuklidom pri ochoreniach a poruchách dýchacích orgánov, viac ako jeden ošetrovací de**

Výk. v tabu ke E03-1 a Ozetrovacía doba > 1 d.

DRG E03Z**Brachyterapia alebo terapia otvoreným rádionuklidom pri ochoreniach a poruchách dýchacích orgánov, viac ako jeden ošetrovací de****Výkon E03-1**

8m161.x	Intrakavit.iná brachyter.,okrem intraut.a intravagin.brachyt.	8m404.0	Pod rádioa jódu diag hosp do 1,0 Gbq 131I bez pod rek thy
8m162	Intraluminálna brachyterapia	8m404.1	Pod rádioa jódu diag hosp do 1,0 Gbq 131I s pod rek thy
8m164.1	Perkutánna translúmenová koronárna brachyterapia	8m411	Rádionuklidová liečba polycytémie vera
8m164.2	Intravaskulárna brachyterapia v iných periférnych cievach	8m412	Liečba nádorov značkovanými monoklonálnymi protilátkami
8m165.01	Interstic.brachyter.:1 rovinná impl.nízky dávkový príkon [LDR]	8m414.1	Rádionuklidová synoviotéza:jedna aplikácia rádiofarmaka
8m165.02	Interstic.brachyt.:1 rovinná impl:pulzný dávkový príkon [PDR]	8m414.2	Rádionuklidová synoviotéza:viac aplikácií rádiofarmaka
8m165.03	Interstic.brachyt.:1 rovinná impl:vysoký dávkový príkon [HDR]	8m415	Liečba nádorov pečene rádionuklidmi
8m165.0x	Interstic.brachyterapia:1 rovinná implantácia:iné	8m416.01	Selektív.liečba intravaskul.rádionuklid[SIRT]:90-ytrium
8m165.11	Interstic.brachyt:viacrovinná impl:nízky dávk.príkon[LDR]	8m416.02	Selektív.liečba intravaskul.rádionuklid[SIRT]:188-rénium
8m165.12	Interstic.brachyt:viacrovinná impl:pulzný dávk.príkon[PDR]	8m416.1	Rádionukl.liečba kost.metastáz s rádiofarm.obsah.223Ra
8m165.13	Interstic.brachyt:viacrovinná impl:vysoký dávk.príkon[HDR]	8m416.2	Rádionukl.liečba kost.metastáz s rádiofarm.obsah.153Sm
8m165.1x	Intersticiál.brachyterapia:viacrovinná implantácia,iné	8m416.3	Rádionukl.liečba kost.metastáz s rádiofarm.obsah.89Sr
8m165.21	Interstic.brachyt.s perman.impl.rádioakt.zrn:do 10 zrn	8m416.x	Rádionuklidová liečba kostných metastáz:iná
8m165.22	Interstic.brachyt.s perman.impl.rádioakt.zrn:viac ako 10 zrn	8m417	Liečba metajodobenzylguanidínom značeným 131-I
8m16x	Iná brachyterapia uzavretými žiaričmi	8m418.0	Liečba somatostatínovým analógom značeným 90-Y
8m400.0	Lieč.rádioak.jódom do 1,0 Gbq 131I:b.pod.rekomb.thyreotrop	8m418.1	Liečba somatostatínovým analógom značeným 177-Lu
8m400.1	Lieč.rádioak.jódom do 1,0 Gbq 131I:s pod.rekomb.thyreotrop	8m418.2	Th.otv.rá.i.v.lieč.rá-akt.subs.zamer.rcpt:radrcp.DOTA-konj.an.s
8m401.0	Lieč.rád.jód.od1,0 GBq do5 GBq 131I:b.p.rekombi.thyreotrop	8m418.30	Liečba 177Lu- PSMA [Lutecium]
8m401.1	Lieč.rád.jód.od1,0 GBq do5 GBq 131I:s pod.rekombi.thyreotr	8m418.31	Liečba 225Ac- PSMA [Actinium]
8m402.0	Lieč.rádioak.jód.nad 5 GBq 131I:bez pod.rekombin.thyreotrop	8m419	Intrakavitárna rádionuklidová liečba
8m402.1	Lieč.rádioak.jódom nad 5 GBq 131I:s pod.rekom.thyreotrop	8m41a	Intracerebrálna rádionuklidová liečba
8m403	Liečba hyperfunkcie štít.žl.rádiofarmakom frakcion.		

ADRG E05**Iné ve ké výkony na hrudníku**

Výk. v tabu ke E05-2

DRG E05A**Iné ve ké výkony na hrudníku s ve mi aýkými CC**

PCCL > 3

DRG E05B**Iné ve ké výkony na hrudníku bez ve mi aýkých CC**

Diagnóza v tabu ke E05-1

DRG E05C**Iné ve ké výkony na hrudníku bez ve mi aýkých CC, okrem zhubného nádoru****Diagnóza E05-1**

C33	Zhubný nádor priedušnice	C34.2	Zhubný nádor priedušky alebo pľúc v strednom laloku
C34.0	Zhubný nádor hlavnej priedušky	C34.3	Zhubný nádor priedušky alebo pľúc v dolnom laloku
C34.1	Zhubný nádor priedušky alebo pľúc v hornom laloku	C34.8	Zhubný nádor priedušky alebo pľúc,presah.viac.obl.

C34.9	Zhubný nádor priedušky alebo pľúc, bližšie neurčený	C78.2	Sekundárny zhubný nádor pohrudnice
C38.1	Zhubný nádor predného mediastína	C78.3	Sekundárny zhubný nádor iných a bliž. neurč. dýchacích orgánov
C38.2	Zhubný nádor zadného mediastína	D02.1	Karcinóm in situ priedušnice
C38.3	Zhubný nádor bližšie neurčenej časti mediastína	D02.2	Karcinóm in situ priedušky a pľúc
C38.4	Zhubný nádor pohrudnice	D02.3	Karcinóm in situ iných častí dýchacej sústavy
C38.8	Zhubný nádor srdca, mediastína a pohrudnice presah. viac. obl.	D02.4	Karcinóm in situ dýchacej sústavy, bližšie neurčený
C39.8	Zhubný nádor dých. a vnútrohrud. orgánov presah. viac. obl.	D38.1	Nádor s neurčitým/nezným. správaním: priedušn., prieduška, pľúca
C39.9	Zhubný nádor na nepres. urč. miestach dýchacej sústavy	D38.2	Nádor s neurčitým/nezným. správaním: pohrudnica
C45.0	Mezotelióm pohrudnice	D38.3	Nádor s neurčitým/nezným. správaním: mediastínium
C76.1	Zhubný nádor na iných a nepres. urč. miestach hrudníka	D38.4	Nádor s neurčitým/nezným. správaním: týmus
C78.0	Sekundárny zhubný nádor pľúc	D38.5	Nádor s neurčitým/nezným. správaním: iný dých. org.
C78.1	Sekundárny zhubný nádor mediastína	D38.6	Nádor s neurčitým/nezným. správaním: bliž. neurč. dých. org.

Výkon E05-2

5b421.10	Tymektómia trancervikálne	5j411.28	Uzáver bronchop.fist.torakos.- robot.s použ.svork.
5b421.11	Tymektómia torakotomicky	5j494	Dekompresia tenzných pľúcnych búl, torakoskopicky
5b421.12	Tymektómia sternotomicky	5j495.0	OP spontánneho pneumotoraxu, torakotomicky
5b421.13	Tymektómia torakoskopicky	5j495.2	OP spontánneho pneumotoraxu, torakoskopicky
5b421.15	Tymektómia torakoskopicky - roboticky	5j495.5	Operácia spontánneho pneumotoraxu, torakoskopicky - roboticky
5b421.21	Resekcia týmusu prostredníctvom kolárnej mediastinotómie		
5b421.2x	Resekcia týmusu, iná	5j496.50	Impl./vým.endobronchiál.ventil.syst.,endosc.1ventil
5b421.40	Maximálna miniinvazívna tymektómia [MMIT]	5j496.51	Impl./vým.endobron.ventil.syst.,endosc.2vent
5b421.45	Maximálna miniinvazívna tymektómia [MMIT] - roboticky	5j496.52	Impl./vým.endobron.vent.syst.,endosc.3vent
5b42x	Iné excízie a resekcie týmusu	5j496.53	Impl./vým.endobron.vent.syst.,endosc.4vent
5b492	Exstirpácia cysty týmusu	5j496.54	Impl./vým.endobr.vent.syst.,endosc.5/viac vent
5b49x	Ostatné operácie na týmuse a corpus pineale	5j501	Torakotómia jednoduchá
5j130.1	Objem redukujúca operácia pľúc, bronchoskopicky	5j514.0	Otvorená chirurgická mediastinálna lymfadenektómia
5j140.00↔	Lobektómia bez bronchopl., torakot. bez lymfadenkt. bez p.sv.	5j514.1	Endoskopická mediastinálna lymfadenektómia
5j140.01↔	Lobektómia bez bronchopl., torakotom. s lymfadenkt. bez p.sv.	5j514.5	Mediastinálna lymfadenektómia, torakoskopicky - roboticky
5j140.20↔	Lobektómia bez bronchopl., torakosk. bez lymfadenkt. bez p.sv.	5j515.b0	Resekcia nádoru mediastína sternotomicky bez lymfadenek.
5j140.21↔	Lobektómia bez bronchopl., torakosk. s lymfadenkt. bez p.sv.	5j515.b1	Res. nádoru mediastína sternotomicky s lymfadenektómiou
5j140.25	Lobek. bez bronchop. torakos.- robot. bez lymfaden. bez použ.svork.	5j515.c	Resekcia nádoru mediastína, cervikálny prístup
		5j515.d	Resekcia nádoru mediastína mediastínoskopicky
5j140.28	Lobek. bez bronchop. torakos.- robot. s lymfaden. bez použ.svork.	5j515.e	Resekcia nádoru mediastína torakoskopicky
5j141.00↔	Lobektómia bez bronchopl., tkt. bez lymfad. s použ.sv.	5j515.f	Res. nádoru mediastína torakotomicky/zo sternotómie
5j141.01↔	Lobektómia bez bronchopl., tkt. s lymfadenkt. s použ.sv.	5j515.g	Resekcia nádoru mediastína torakoskopicky - roboticky
5j141.20↔	Lobektómia bez bronchopl., tsf. bez lymfaden. s použ.sv.	5j515.x	Resekcia nádoru mediastína, ostatné prístupy
5j141.21↔	Lobektómia bez bronchopl., tsf. s lymfadenkt. s použ.sv.	5j520.01↔	Resek. časti steny hrudníka, uzáv. defektu autológ. mat.
5j141.25	Lobek. bez bronchop. torakos.- robot. bez lymfaden. s použ.svork.	5j520.02↔	Resek. časti steny hrudníka, uzáv. defektu alogén. mat.
5j141.28	Lobek. bez bronchop. torakos.- robot. s lymfaden. s použ.svork.	5j549	Torakoplastika
5j142.21↔	Lobektómia s bronchopl., torakoskopicky s lymfadenkt.	5j550.0	Plikácia relaxácie bránice zrafováním, torakotom.
5j142.28	Lobek. s bronchop. torakos.- robot. s lymfaden.	5j550.2	Plikácia relaxácie bránice zrafováním, torakoskop.
5j14a.00↔	Bilobektómia bez bronchopl., torakotomicky bez lymfaden.	5j550.5	Plikácia relaxácie bránice zrafováním, torakoskopicky - roboticky
5j14a.01↔	Bilobektómia bez bronchopl., torakotomicky s lymfadenkt.	5j553.1	Sutúra bránice, torakotomicky
5j14a.20↔	Bilobektómia bez bronchopl., torakoskopicky bez lymfaden.	5j553.2	Sutúra bránice, torakoskopicky
5j14a.21↔	Bilobektómia bez bronchopl., torakoskopicky s lymfadenkt.	5j553.3	Sutúra bránice, laparotomicky
5j14b.00↔	Bilobek. bez bronchopl., torakot. bez lymfad. s použ.svork.	5j553.4	Sutúra bránice, laparoskopicky
5j14b.01↔	Bilobek. bez bronchop., torakot. s lymfade. s použ.svork.	5j553.5	Sutúra bránice, torakoskopicky - roboticky
5j14b.20↔	Bilobek. bez bronchopl., torakosk. bez lymfad. s použ.svork.	5j554.0	Excízia chorého tkaniva na brániči bez uzáv. aloplastick. mat.
5j14b.21↔	Bilobek. bez bronchopl., torakosk. s lymfad. s použ.svork.	5j554.1	Excízia chorého tkaniva na brániči s uzáv. aloplastickým mat.
5j14x↔	Iná lobektómia alebo bilobektómia	5j555.10	Parciálna plastika bránice bez aloplastického materiálu
5j150.00↔	Pneumonektómia, torakotomicky bez lymfadenektómie	5j555.11	Parciálna plastika bránice s aloplastickým materiálom
5j150.01↔	Pneumonektómia, torakotomicky s lymfadenektómiou	5j555.20	Totálna plastika bránice bez aloplastického materiálu
5j151.01↔	Pneumonektómia, torakoskopicky s lymfade. s použ.svork.	5j555.21	Totálna plastika bránice s aloplastickým materiálom
5j151.08	Pneumon. torakos.- robot. s lymfaden. s použ.svork.	5k560	Operácia otvoreného ductus arteriosus (Botalli)
5j401	Endoskopické zav.stentu do priedušky a veľkých bronchov	5k587.0	Glenn-OP funkč./morfolog.jednokomor.srdca, unidirekčne
5j403	Excízia patolog.lézie tracheobronchiálneho stromu: bsk.	5k587.1	Glenn-OP funkč./morfolog.jednokomor.srdca, bidirekčne
5j406.1	Esk liečba patol.lézií v tracheobronchiál.strome laser	5k587.2	Glenn-OP funkč./morfolog.jednokomor.srdca, bilaterál.
5j406.2	Esk Th patol.lézií v tracheobr.strome elektrokaut.a/al.Ar plazm	5k588	Korekcia Cor triatriatum
5j406.3	Esk Th patol.lézií v tracheobronch.strome kryoresekcioi	5k590.4	Supravalvulárna resekcia aortálnej chlopne
5j410.0	Sutúra parenchýmu pľúc, torakotomicky	5k590.8	Implantácia mechanického aortálneho konduitu
5j410.2	Sutúra parenchýmu pľúc, torakoskopicky	5k590.9	Implantácia biologického aortálneho konduitu
5j410.5	Sutúra parenchýmu pľúc, torakoskopicky - roboticky	5k594.4	Plastika supravalvulárnej stenózy pulmonálnej chlopne
5j411.00	Uz.bronchopleurál.fistuly, torakotomicky bez použ.svork.	5k594.8	Implant.mechanického konduitu pulmonál.chlopne
5j411.01	Uz.bronchopleurál. fistuly, torakotomicky s použ.svork.	5k594.9	Implant.biologického konduitu pulmonál.chlopne
5j411.1	Uzáver bronchopleurálnej fistuly, bronchoskopicky	5k636	Transmyokardiálna laserová revaskularizácia [TMLR]
5j411.20	Uz.bronchopleurál.fistuly, torakoskopicky bez pou.svork.	5k700	Perikardiotómia a kardiótómia: perikardiálna drenáž
5j411.21	Uzáver bronchopleurál.fistuly, torakoskop. s použ.svork.	5k701	Perikardiotómia a kardiótómia: perikardiotómia
5j411.25	Uzáver bronchop.fist.torakos.- robot.bez použ.svork.	5k720	Otvorená chirurgická perikardektómia, lokálna excízia

5k721	Torakoskopická perikardektómia, lokálna excízia	5i149.a↔	Res.ane. v. pulmonalis (okr.aneur.aor)s interpoz.
5k722.0	Čiastočná perikardektómia (perikardiálne okno), otv.chir.	5i149.b↔	Res.ane. v. subclavia(okr.aneur.aor)s interpoz.
5k722.2	Čiastoč.perikardektómia (perikardiálne okno), lsk	5i149.d↔	Res.ane. v. brachiocephalica(okr.aneur.aor)s interpoz.
5k722.3	Čiastočná perikardektómia (perikardiálne okno), torakosk.	5i149.e	Res.ane.v. cava superior(okr.aneur.aor)s interpoz.
5k724	Subtotálna perikardektómia	5i149.f	Res.aneur.v. cava inferior (okr.aneur.aor)s interpoz.
5k725	Totálna perikardektómia (dekortikácia)	5i153.0	Resekcia pseudoaneuryziem ascendentnej aorty
5k72x	Perikardektómia:ostatné	5i153.1	Resekcia pseudoaneuryziem oblúka aorty
5k740	Sutúra perikardu po poranení	5i153.2	Resekcia pseudoaneuryziem torakálnej aorty
5k741	Plastická rekonštr.perikardu bez implantátu	5i154.0↔	Resekcia pseudoaneuryziem a. subclavia
5k742	Plastická rekonštrukcia perikardu s implantátom	5i154.1↔	Resekcia pseudoaneuryziem truncus brachioceph.
5k743	Sutúra myokardu po poranení	5i154.2↔	Resekcia pseudoaneuryziem a. pulmonalis
5k744	Plastická rekonštr.myokardu bez implantátu	5i154.x↔	Resekcia pseudoaneuryziem tepien hrudníka, ostatné
5k745	Plastická rekonštr.myokardu s implantátom	5i159.a↔	Resekcia pseudoaneuryziem v. pulmonalis
5k790	Otvorená masáž srdca	5i159.b↔	Resekcia pseudoaneuryziem v. subclavia
5k791.1	Operačná ligatúra uška srdca	5i159.d↔	Resekcia pseudoaneuryziem v. brachioceph.
5k791.2	Exklúzia uška srdca	5i163.0	Sutúra ascendentnej aorty
5k795	Reoperácia na srdci a perikarde	5i163.1	Sutúra oblúka aorty
5k796	Kardiomyoplastika	5i163.2	Sutúra torakálnej aorty
5k797	Implant.alebo odstr.vonkaj.podpor.systému srdca	5i164.0↔	Sutúra a. subclavia
5k798.0	Implant.a výmena syst.moduluj.myokard [CCM]	5i164.1↔	Sutúra truncus brachiocephalicus
5k798.1	Revízia systému modulujúceho myokard [CCM]	5i164.2↔	Sutúra a. pulmonalis
5k799.0	Implant. a vým.epikardiál.podpor.systému komory	5i164.x↔	Sutúra tepien hrudníka, ostatné
5k799.1	Explantácia epikardiál.podporného systému komory	5i173.0	Ligatúra ascendentnej aorty
5k79a	Stentovanie predsieňového septa	5i173.1	Ligatúra oblúka aorty
5k79b	Resekcia nádoru srdca	5i173.2	Ligatúra torakálnej aorty
5k79c	Ošetrovanie poranenia srdca	5i174.0↔	Ligatúra a. subclavia
5k79x	Iné operácie na srdci a perikarde, ostatné	5i174.1↔	Ligatúra truncus brachiocephalicus
5i013.0	Embolektómie a trombektómie ascendent.aorty	5i174.2↔	Ligatúra a. pulmonalis
5i013.1	Embolektómie a trombektómie oblúka aorty	5i174.x↔	Ligatúra tepien hrudníka, ostatné
5i013.2	Embolektómie a trombektómie torakál.aorty	5i179.a↔	Ligatúra v. pulmonalis
5i014.0↔	Embolektómie a trombektómie a. subclavia	5i179.b↔	Ligatúra v. subclavia
5i014.1↔	Embolekt. a trombekt.truncus brachioceph.	5i179.d↔	Ligatúra v. brachiocephalica
5i014.2↔	Embolektómie a trombektómie a. pulmonalis	5i540.40↔	Transpozícia a. vertebralis extrakraniálnej časti
5i014.3↔	Embolekt. a trombektómie tepny hrudníka,ciev.protéza	5i540.41↔	Transpozícia a. vertebralis do a. carotis comunis
5i014.x↔	Embolektómie a trombektómie tepny hrudníka,ost.	5i540.42↔	Transpozícia a. vertebralis do a. subclavia
5i019.a↔	Embolektómie a trombektómie v. pulmonalis	5i544.00↔	Transpozícia a. subclavia
5i019.b↔	Embolektómie a trombektómie v. subclavia	5i544.1↔	Transpozícia truncus brachiocephalicus
5i019.d↔	Embolektómie a trombektómie v. brachiocephalica	5i544.2↔	Transpozícia a. pulmonalis
5i019.e	Embolektómie a trombektómie v. cava superior	5i544.x↔	Transpozícia aa.hrudníka:ostatné
5i019.f	Embolektómie a trombektómie v. cava inferior	5i546.0	Transpozícia a. hepatica
5i124.0↔	Endarterekt.a trombendarterekt. a.subclavia	5i546.1	Transpozícia a. gastrica
5i124.1↔	Endarterekt.a trombendarterekt. truncus brachioceph.	5i546.2	Transpozícia a. lienalis
5i124.3↔	Endarterekt.a trombendarterekt.tepny hrudníka,ciev.protéza	5i546.3↔	Transpozícia a. renalis
5i124.x↔	Endarterekt.a trombendarterekt.tepny hrudníka,ost.	5i546.4	Transpozícia a. mesenterica superior
5i133.0	Res.aneuryzmy ascendent.aorty bez použ.prot.mat	5i546.5	Transpozícia a. mesenterica inferior
5i133.1	Res.aneuryzmy torakál.aorty bez použ.prot.mat.	5i546.x↔	Transpozícia viscerálnej tepny, ostatné
5i134.2↔	Res.aneuryzmy a.pulmonalis bez použ.prot.mat.	5i553.0	Iné plast.rekonštrukcie na ascendentnej aorte
5i143.01	Res.ascendent.aorty s interpozitom, lineárna protéza	5i553.1	Iné plast.rekonštrukcie oblúka aorty
5i143.02	Res.ascendent.aorty s interpoz., lineár.protéza pri aneur.	5i553.2	Iné plast.rekonštrukcie torakálnej aorty
5i143.0x	Res.ascendent.aorty s interpozitom, ostatné	5i570.3	Rev.v ciev.chir.pre krv:výmena ciev.graftu
5i143.11	Res.ascend.aorty s interp. s reimpl.koron.tepien, lineár.prot.	5i570.4	Rev.v ciev.chir.pre krv:odstr.cievneho graftu
5i143.12	Res.asc.aor.s interp.s reimpl.koron.aa.,lin.protéza p.aneur	5i571.3	Rev.v ciev.chir.pre infekciu:výmena cievneho graftu
5i143.1x	Res.ascend. aorty s interpoz. s reimpl.koronár.tepien, ost.	5i571.4	Rev.v ciev.chir.pre infekciu:odstránenie cievneho graftu
5i143.21	Resekcia torakálnej aorty s interpozitom, lineár. protéza	5m110.1	Podviazanie ductus thoracicus, torakoskop.
5i143.22	Res.torak.aorty s interp.,lineár.protéza pri aneuryzme	5m110.2	Podviazanie ductus thoracicus, torakotom.
5i143.2x	Resekcia torakálnej aorty s interpozitom, ostatné	5m110.x	Podviazanie ductus thoracicus, iné
5i143.31	Res.torakoabdom.aorty s interp. lineárna protéza	5m111	Podviazanie/kanylácia ductus thoracicus
5i143.32	Res.torakoabdom.aorty s interp., lin.protéza pri aneuryzme	5m120.0	Disekcia retroperitoneálnych LU:lpt.
5i143.3x	Resekcia torakoabdom.aorty s interpozitom, ostatné	5m120.3	Disekcia retroperitoneálnych LU:lsk.
5i143.7	Res.ascend.aor.,aort.oblúka/descend.aor.s interpoz.,hybrid	5n02h	Rknš.pas.p.atr.paž.a oš.1 vr.ezfgrach.fis:podviaz.1 H-fist.
5i143.80	Res.asc.aort,aort.obl/tor.aor.s interp:hybr,endov.impl1 st.-pr	5n094.0	Primárna sutúra na pažeráku:laparotomicky
5i143.81	Res.asc.aort,aort.obl/tor.aor.s interp:hybr,endov.impl2 st.-pr	5n094.6	Primárna sutúra na pažeráku:endoskopicky
5i143.82	Res.asc.aort,aor.obl/tor.aor.s interp:hybr,endov.impl3a vi.st	5n870	Uzavretie diafragmatickej hernie bez plastiky
5i143.90	Res.torakoabd.aorty s interp:hybrid,endov.impl1 st.-pr.	5n871	Uzavretie diafragmatickej hernie s plastikou
5i143.91	Res.torakoabd.aorty s interp:hybrid,endov.impl2 st.-pr.	5n872	Uzavretie diafragmatickej hernie s autogen.m.
5i143.92	Res.torakoabd.aorty s interp:hybrid,endov.impl3 a viac st	5n873	Uzavretie diafragmatickej hernie s alogén.m.
5i144.0↔	Res.aneur.a.subclavia(okr.aneur.aor.)s intpoz.	5n874.0	Uzavr.diafragm.her.s alopl.mat:lpt.
5i144.1↔	Res.ane.truncus brachioceph.(okr.aneur.aor.)s intpoz.	5n874.1	Uzavr.diafr.hernie s alopl.mat:lsk.transperit
5i144.2↔	Res.ane.a.pulmonalis(okr.aneur.aor.)s intpoz.	5n874.2	Uzav.diafr.her.s alopl.mat:esk.totál.extaperit.prist.
5i144.x↔	Res.ane.tepien hrudníka(okr.aneur.aor.)s intpoz.,ost.	5n874.3	Uzav.diafr.hernie s alopl.mat:transtorak.

5n874.4	Uz. diafragmat.her.s alopl.mat:torakoabd.	5n879.5	Uzavr.diafr.hernie pri recid.s alopl.mat:torakoskop.
5n874.5	Uzavr.diafr.her.s alopl.mat:torakoskop.	5n879.x	Uzavretie diafragmat.hernie pri recidive s alopl.mat:ost.
5n874.x	Uzavr.diafragm.her.s alopl.mat:ost.	5n87x	Uzavretie diafragmatickej hernie:ostatné
5n875	Uzavr.diafragm.hernie pri recidive bez plast.	5o907.1	Radikál.paraaortál.lymfadenektómia v kombi.s inými OP:lpt.
5n876	Uzavr.diafragm.hernie pri recidive s plast.	5o907.2	Radikál.paraaortál.lymfadenekt.kombi.s inými OP:lumbt.
5n877	Uzavr.diafragm.hernie pri recidive s autológ.m.	5o907.4	Radikál.paraaortál.lymfadenekt.kombi.s inými OP:lsk.
5n878	Uzavr.diafragm.hernie pri recidive s alogén.m.	5o907.x	Radikál.paraaortál.lymfadenekt.kombi.s inými OP:ost.
5n879.0	Uzavr.diafragm.her.pri recidive s alopl.mat:lpt.	5o908.1	Radik.panvová lymfadenektómia v kombi.s i.OP:lpt.
5n879.1	Uz. diafr.hernie pri recid.s alopl.mat:lsk,transperiton.	5o908.2	Radik.panvová lymfadenektómia v kombi.s i.OP:lumbt.
5n879.2	Uz. diafr.hernie pri recid.s alopl.mat:esk.tot.extrperit.prís	5o908.4	Radik.panvová lymfadenektómia v kombi.s i.OP:lsk.
5n879.3	Uzavr.diafr.hernie pri recid.s alopl.mat:transtorak.	5o908.x	Radik.panvová lymfadenektómia v kombi.s i.OP:iné
5n879.4	Uzavr.diafr.hernie pri recid.s alopl.mat:torakoabdom.	8r8q6.0	Perk. fen. aort. dis.

ADRG E06**Iné resekcie p ťc, biopsie hrudných orgánov a výkony na hrudnej stene a pohrudnici**

Min. 1 výk. v tabu ke E06-1

DRG E06A**Iné resekcie p ťc, biopsie hrudných orgánov a výkony na hrudnej stene a pohrudnici s ve mi aťkými CC**

PCCCL > 3

DRG E06B**Iné resekcie p ťc, biopsie hrudných orgánov a výkony na hrudnej stene bez ve mi aťkých CC, vek <16 rokov**

Vek < 16 r.

DRG E06C**Iné resekcie p ťc, biopsie hrudných orgánov a výkony na hrudnej stene bez ve mi aťkých CC, vek > 15 rokov****Výkon E06-1**

12m13	Perkut.(ihl.)biopsia týmusu	5j132.00↔	Segment.res.pľúc,torakot.bez lymfadenkt.s pouŹ.svork
12m23	Perk.(ihl.)biopsia týmusu s pouŹ.zobr.met.	5j132.01↔	Segment.res.pľúc,torakot.s lymfadenkt.s pouŹ.svork
13j00	Biopsia s incíziou bránice	5j132.20↔	Segment.res.pľúc,torakosk.bez lymfadenekt.s pou.svork
13j02↔	Biopsia s incíziou bronchu	5j132.21↔	Segment.res.pľúc,torakosk.s lymfadenekt.s pou.svork
13j03↔	Biopsia s incíziou pľúc	5j132.25	Segmen.resek.pľúc, torakos.- robot.bez lymfaden.
13k00	Biopsia s incíziou srdca	5j132.28	Segmen.resek.pľúc, torakos.- robot.s lymfaden.
13k01	Biopsia s incíziou perikardu	5j14a.25	Bilobek.bez bronchop.torakos.- robot.bez lymfaden.
13m00	Biopsia s incíziou týmusu	5j14a.28	Bilobek.bez bronchop.torakos.- robot.s lymfaden.
5j122.00↔	Klin./atyp.res.pľúc,torakot.bez lymfadenekt.s pouŹ.svork.	5j491	Resekcia emfyzémovej buly/systému búl
5j122.01↔	Klin./atyp.res.pľúc,torakot.s lymfadenekt.s pouŹ.svork.	5j540	Korekcia pectus excavatum s presternál.uloženou pelotou
5j123.00↔	Klinovitá resekcia pľúc,torakotomicky bez lymfadenekt.	5j541	Korekcia pectus excavatum s retrosternál.uloženou pelotou
5j123.01↔	Klinovitá resekcia pľúc,torakotomicky s lymfadenekt.	5j542	Korekcia pectus excavatum/pectus carinatum
5j123.20↔	Klin.resekcia pľúc,torakosk.bez lymfadenekt.s pou.svork	5j543	Korekcia pectus carinatum s presternál.uloženou pelotou
5j123.21↔	Klin.res.pľúc, torakosk.s lymfadenekt.s pou.svork.	5j545	Plastika steny hrudníka
5j123.25	Klin.resek.pľúc, torakos.- robot.bez lymfaden.	5j546.1	Miniinv.korekcia pectus excavatum(Nuss) torakoskopicky
5j123.28	Klin.resek.pľúc, torakos.- robot.s lymfaden.	5j547.1	Stabilizácia hrudníka bez pouŹ.osteosynt.mat
5j124.00↔	E nukleácia pľúcnej lézie,torakotomicky bez lymfadenekt.	5j547.2	Stabilizácia hrudníka s použitím osteosyntetického materiálu
5j124.01↔	E nukleácia pľúcnej lézie,torakotomicky s lymfadenekt.	5j549	Torakoplastika
5j124.20↔	E nukleácia pľúcnej lézie,torakoskopicky bez lymfadenekt.	5j54a	Reoperácia po operácii pectus excavatum
5j124.21↔	E nukleácia pľúcnej lézie,torakoskopicky s lymfadenekt.	5j54b	Reoperácia po operácii pectus carinatum
5j124.25	E nukl.pľúcnej lézie, torakos.- robot.bez lymfaden.	5j560.0	Pleurektómia(abrázia),torakotomicky
5j124.28	E nukl.pľúcnej lézie, torakos.- robot.s lymfaden.	5j560.2	Pleurektómia(abrázia),torakoskopicky
5j130.0	Objem redukujúca operácia pľúc,torakotomicky	5j560.5	Pleurektómia (abrázia), torakoskopicky - roboticky
5j130.2	Objem redukujúca operácia pľúc,torakoskopicky	5j561.0	Pleurodéza a/alebo dekortikácia pľúc,torakotomicky
5j131.00↔	Segment.res.pľúc,torakotom.bez lymfadenekt.bez pou.svork	5j561.2	Pleurodéza a/alebo dekortikácia pľúc,torakoskopicky
5j131.01↔	Segment.res.pľúc,torakotom.s lymfadenekt.bez pou.svork	5j561.5	Pleurodéza a/alebo dekortikácia pľúc, torakoskopicky - roboticky
5j131.20↔	Segment.res. pľúc,torakoskop.bez lymfadenkt.bez pou.svork	5j561.x	Pleurodéza a/alebo dekortikácia pľúc, iná
5j131.21↔	Segment.res.pľúc,torakoskop.s lymfadenekt.bez pou.svork	5j562	Pleurostómia

ADRG E07 Výkony pri syndróme spánkového apnoe

HDg v tabu ke E07-1 a výk. v tabu ke E07-2

DRG E07Z Výkony pri syndróme spánkového apnoe**Hlavná diagnóza E07-1**

E66.20	Extr.obezita s alveol.hypovent.,BMI:od 30 do men.ako 35	G47.31	Obštrukčné spánkové apnoe
E66.21	Extr.obezita s alveol.hypovent.,BMI:od 35 do men.ako 40	G47.32	Hypoventilačný syndróm súvisiaci so spánkom
E66.22	Extr.obezita s alveol.hypovent.,BMI:40 a viac	G47.33	Obštrukčné spánkové apnoe detí
E66.29	Extr.obezita s alveol.hypovent.,BMI:;b.n.	G47.38	Iné spánkové apnoe
G47.30	Centrálne spánkové apnoe	G47.39	Spánkové apnoe,blížšie neurčené

Výkon E07-2

5f10a.0	Resek.nádoru vonk.nosa s lalokovou plastikou	5g602.2	Hemostáza krvácajúceho lôžka po tonzilektómii
5f10a.1	Resek.nádoru vonk.nosa s plastikou voľným lalokom	5g603	Tonzilektómia
5f193	Operácia choanálnej atérie alebo stenózy	5g604	Rozšírená tonzilektómia
5f197.1↔	Endoskop.turbinoplastika	5g605	Tonzilotómia
5f197.x	Turbinoplastika, iná	5g607.0	Adenoidektómia otvorene chirurgicky
5f200	Septorinoplastika	5g607.1	Adenoidektómia endoskopicky
5f201	Septorinoplastika otvoreným prístupom	5g90k	OP pre spánkové apnoe z vonk.prístupu
5f202	Revízia po septorhinoplastike	5g90m	Uvuloplastika
5f203	Resekcia hrany/tŕňa nos.septa endoskopicky	5g90n	Uvulopalatoplastika
5f204	Extrakorporálna rekonštrukcia nosového septa	5g90o	Uvulopalatoplastika s tonzilektómiou
5f205	Septoplastika podľa Cottleho	5g90p	Uvulopalatofaryngoplastika
5f206	Revízia po septoplastike	5h120	Rekonštr.hltana pre poruchy výslovnosti faryngeál.lalokom
5f207.1	Uzáver perforácie nosového septa implantátom	5h121.1	Rekonštrukcia hltana muskulokutánnym lalokom
5f207.2	Uzáver perforácie nosového septa lokálnymi lalokmi	5h121.2	Rekonštrukcia hltana voľ.mikrovask.kož.lalokom
5f207.x	Uzáver perforácie nosového septa,iný	5h121.3	Rekonštrukcia hltana jejunum
5f209	Resekcia hemangiómu nosového septa	5h121.x	Rekonštrukcia hltana,ostatné
5f20a	Saundersova dermooplastika nosového septa	5h123	Náhrada hltana jejunom na cievej stopke
5f306	Endoskopická exstirpácia antrochoanálneho polypu	5h220	Laryngektómia
5g601	Tonzilektómia pri paratonzilárnom abscese	5h221	Laryngektómia s parciálnou hypofaryngektómiou
5g602.1	Exstirpácia reziduí po tonzilektómii	5h222	Laryngo-hypofaryngektómia

ADRG E08 Rádioterapia pri ochoreniach a poruchách dýchacích orgánov

Výk. v tabu ke E08-1 a (min. 1 výk. v tabu ke E08-2 alebo UPV > 24 hod.) alebo Ozetrovacía doba > 1 d. a (minimálne 10 výk. v tabu ke E08-3 alebo výk. v tabu ke E08-4)

DRG E08A Rádioterapia pri ochoreniach a poruchách dýchacích orgánov s OP výkonom alebo s UPV > 24 hodín

Výk. v tabu ke E08-1 a (min. 1 výk. v tabu ke E08-2 alebo UPV > 24 hod.)

DRG E08B Rádioterapia pri ochoreniach a poruchách dýchacích orgánov, bez OP výkonu alebo UPV > 24 hodín, viac ako jeden ošetrovací de , viac ako 9 ošiatrení

Minimálne 10 výk. v tabu ke E08-3

DRG E08C Rádioterapia pri ochoreniach a poruchách dýchacích orgánov, bez OP výkonu alebo UPV > 24 hodín, viac ako jeden ošetrovací de , menej ako 10 ošiatrení**Výkon E08-1**

8m110	RTG terapia	8m133.00	Ožar.urý.>6 MeV,fot./rých.el.,do 2 sam.ož.polí,bez obr.ver.nast
8m131.0	Ožarovanie kobaltom:do 2 samostatných polí	8m133.01	Ožar.urý.>6 MeV,fotóny/rých.e.,do 2 sa.ožar.polí,s obr.ver.nast
8m131.1	Ožarovanie kobaltom:3-4 samostatné polia	8m133.10	Ožar.urý.>6 MeV,fot./rých.e.,>2 sa.ožar.polia,bez obraz.ver.nast
8m131.2	Ožarovanie kobaltom:viac ako 4 samostatných polí	8m133.11	Ožar.urý.>6 MeV,fotón/rých.e.,>2 sam.ož.polia,s obr.verif.nast
8m131.4	Ožarovanie kobaltom s 3D plánovaním	8m134.0	Ožarovanie urýchľovačom [IMRT/VMAT]
8m132.00	Ož.urý.do 6 MeV,fot./rých.e.,do 2 sam.ož.polí,bez obr.verif.nas	8m134.1	Ožarovanie urýchľovač. [IMRT/VMAT]so sledovaním dých.cyklu
8m132.01	Ožar.urý.do 6 MeV,fot./rých.e.do 2 sam.ož.polí,s obr.ver.nas.vr	8m13x	Iná vysokovoltová terapia žiarením
8m132.10	Ožar.urý.do 6 MeV,fot./rých.el.,>2 sam.ož.polia,bez obr.ver.n.	8m140.1	Jednorázové stereotaktické ožarovanie cerebrálne
8m132.11	Ožar.urý.do 6 MeV,fot./rých.e.,>2 sam.ož.polia,s obr.verif.nast	8m140.2	Jednorázové stereotaktické ožarovanie extracerebrálne

8m141.1	Frakcionované stereotaktické ožarovanie cerebrálne	8m171.x	Konštrukcia a nastavenie fixačných a lieč. pomôcok:ostatné
8m141.2	Frakcionované stereotaktické ožarovanie extracerebrálne	8m172.0	1-rázové liečebné pomôcky
8m143	Ožarovanie Gama-nožom	8m172.10	1-razové lieč.pomôcky:kontr.markery pre verifik.cief.obj.<3ks
8m144	Polotelové ožarovanie	8m172.11	1-razové lieč.pomô:kontrast.markery pre verifik.cief.obj.>3ks
8m145.0	Celotelové ožiarovanie:celková dávka žiarenia do 4 Gy	8m172.20	Jednorazové liečebné pomôcky:plastikové katétre do 10ks
8m145.1	Celotelové ožiarovanie:celková dávka žiarenia od 4 do 10 Gy	8m172.21	Jednorazové liečebné pomôcky:plastikové katétre nad 10ks
8m145.2	Celotelové ožiarovanie:celková dávka žiarenia 10 a viac Gy	8m172.3	1-raz.lieč.pom:plast.ihly pre Fletcher aplik.pre uterovag.apl
8m146	Celokožné ožiarovanie	8m180.0	Simulácia ožar.pre exter.rádioterapiu pom.RTG simulátora
8m147	Intraoperačné ožarovanie	8m180.1	Simulácia ožar.pre exter.rádioterapiu pomocou CT simulátora
8m148	Veľkoobjemové ožarovanie	8m180.x	Simulácia ožarovania pre externú rádioterapiu: iná
8m14x	Iné vysokovoltové ožarovanie	8m181.0	Simulácia ožarovania pre brachyterapiu pom.RTG simulátora
8m150.00	Protón.th.do 2 samost.ožar.polí bez obraz.verifikácie	8m181.1	Simulácia ožar.pre brachyterapiu pomocou CT simulátora
8m150.01	Protón.th.do 2 samost.ožar.polí s obraz.verifikáciou	8m181.x	Simulácia ožarovania pre brachyterapiu:ostatné
8m150.10	Protón.th.viac ako 2 samost.ožar.polia bez obraz.verifikácie	8m183.1	Plánovanie ožarov.pre 3D-konformnú rádioterapiu(3D-CRT)
8m150.11	Protón.terapia > 2 samost.ožar.polia s obraz.verifikáciou	8m183.2	Plánovanie ožarovania pre intenzitou modulovanú RAT
8m151	Terapia ožarováním uhlíkovými iónmi	8m183.3	Plánovanie ožarovanie s fúziou CT,MR resp.PET zobrazenia
8m152	Terapia ožarováním inými ťažkými iónmi	8m183.4	Plánovanie ožarovania pre 2D brachyterapiu(RTG snímky)
8m161.0	Intrakavitárna intrauterinná brachyterapia	8m183.5	Plánovanie ožarovania pre 3D brachyterapiu(CT,MR,USG)
8m161.1	Intrakavitárna intravaginálna brachyterapia	8m183.x	Plánovanie ožarovania,ostatné
8m161.2	Intrakavitárna kombinovaná brachyterapia	8m400.0	Lieč.rádioak.jódom do 1,0 Gbq 131I:b.pod.rekomb.thyreotrop
8m161.x	Intrakavit.iná brachyter.,okrem intraut.a intravagin.brachyt.	8m400.1	Lieč.rádioak.jódom do 1,0 Gbq 131I:s pod.rekomb.thyreotrop
8m162	Intraluminálna brachyterapia	8m401.0	Lieč.rád.jód.od1,0 GBq do5 GBq 131I:b.p.rekombi.thyreotrop
8m163.0	Povrch.brachyterapia s využ.štanđ.aplikátorov	8m401.1	Lieč.rád.jód.od1,0 GBq do5 GBq 131I:s pod.rekombi.thyreotr
8m163.1	Povrchová brachyter.s využ.individuál.zhotov.aplikátorov	8m402.0	Lieč.rádioak.jód.nad 5 GBq 131I:bez pod.rekombin.thyreotrop
8m164.1	Perkutánná translúmenová koronárna brachyterapia	8m402.1	Lieč.rádioak.jódom nad 5 GBq 131I:s pod.rekom.thyreotrop
8m164.2	Intravaskulárna brachyterapia v iných periférnych cievach	8m403	Liečba hyperfunkcie štít.zl.ráđiofarmakom frakcion.
8m165.01	Interstic.brachyter:1 rovinná impl:nízky dávkový príkon [LDR]	8m404.0	Pod ráđioa jóđu diag hosp do 1,0 Gbq 131I bez pod rek thy
8m165.02	Interstic.brachyt:1 rovinná impl:pulzný dávkový príkon [PDR]	8m404.1	Pod ráđioa jóđu diag hosp do 1,0 Gbq 131I s pod rek thy
8m165.03	Interstic.brachyt:1 rovinná impl:vysoký dávkový príkon [HDR]	8m412	Liečba nádorov značkovanými monoklonálnymi protilátkami
8m165.0x	Interstic.brachyterapia:1 rovinná implantácia:iné	8m414.1	Rádionuklidová synoviotéza:jedna aplikácia ráđiofarmaka
8m165.11	Interstic.brachyt:viacrovinná impl:nízky dávk.příkon[LDR]	8m414.2	Rádionuklidová synoviotéza:viac aplikácií ráđiofarmaka
8m165.12	Interstic.brachyt:viacrovinná impl:pulzný dávk.příkon[PDR]	8m415	Liečba nádorov pečene rádionuklidmi
8m165.13	Interstic.brachyt:viacrovinná impl:vysoký dávk.příkon[HDR]	8m416.01	Selektív.liečba intravaskul.rádionuklid[SIRT]:90-ytrium
8m165.1x	Intersticiálna brachyterapia:viacrovinná implantácia,iné	8m416.02	Selektív.liečba intravaskul.rádionuklid[SIRT]:188-rénium
8m165.21	Interstic.brachyt.s perman.impl.ráđioakt.zřn:do 10 zřn	8m416.1	Rádionukl.liečba kost.metastáz s ráđiofarm.obsah.223Ra
8m165.22	Interstic.brachyt.s perman.impl.ráđioakt.zřn:viac ako 10 zřn	8m416.2	Rádionukl.liečba kost.metastáz s ráđiofarm.obsah.153Sm
8m166	Brachyterapia špeciál.aplikátormi	8m416.3	Rádionukl.liečba kost.metastáz s ráđiofarm.obsah.89Sr
8m167	Ođstr.zavretých žiaričov/neaktiv.aplikátorov v anestézii	8m416.x	Rádionuklidová liečba kostných metastáz:iná
8m16x	Iná brachyterapia zavretými žiaričmi	8m417	Liečba metajodobenzylguanidínom značeným 131-I
8m170.0	Zhotov.a aplikácia povrch.ráđioakt.muláže:povrch.žiariče	8m418.0	Liečba somatostatínovým analógom značeným 90-Y
8m170.1	Zhotov.a apl.povrch.ráđioa.muláže:žiar.aplik.nie na povrchu	8m418.1	Liečba somatostatínovým analógom značeným 177-Lu
8m170.2	Zhotovenie a aplikácia povrch.ráđioakt.muláže:žiariče v oku	8m418.2	Th.otv.rá.i.v.liečb.rá-akt.subs.zamer.rcpt.ráđioa.konj.an.s
8m170.x	Zhotovenie a aplikácia povrch.ráđioakt.muláže:iné	8m418.30	Liečba 177Lu- PSMA [Lutecium]
8m171.1	Fixácia jednoduchá	8m418.31	Liečba 225Ac- PSMA [Actinium]
8m171.2	Fixácia stredne náročná	8m419	Intrakavitárna rádionuklidová liečba
8m171.3	Fixácia komplexná	8m41a	Intracerebrálna rádionuklidová liečba
8m171.4	Nasadenie stereotaktického rámu		

Výkon E08-2

12m13	Perkut.(ihl.)biopsia týmusu	5j122.00↔	Klin./atyp.res.plúc,torakot.bez lymfadenekt.s použ.svork.
12m23	Perk.(ihl.)biopsia týmusu s použ.zobr.met.	5j122.01↔	Klin./atyp.res.plúc,torakot.s lymfadenekt.s použ.svork.
13j00	Biopsia s incíziou bránice	5j123.00↔	Klinovitá resekcia plúc,torakotomicky bez lymfadenekt.
13j02↔	Biopsia s incíziou bronchu	5j123.01↔	Klinovitá resekcia plúc,torakotomicky s lymfadenekt.
13j03↔	Biopsia s incíziou plúc	5j123.20↔	Klin.resekcia plúc,torakosk.bez lymfadenekt.s pou.svork
13k00	Biopsia s incíziou srdca	5j123.21↔	Klin.res.plúc, torakosk.s lymfadenekt.s pou.svork.
13k01	Biopsia s incíziou perikardu	5j123.25	Klin.resek.plúc, torakos.- robot.bez lymfaden.
13m00	Biopsia s incíziou týmusu	5j123.28	Klin.resek.plúc, torakos.- robot.s lymfaden.
5b421.10	Tymektómia transcervikálne	5j124.00↔	Enukleácia plúcnej lézie,torakotomicky bez lymfadenekt.
5b421.11	Tymektómia torakotomicky	5j124.01↔	Enukleácia plúcnej lézie,torakotomicky s lymfadenekt.
5b421.12	Tymektómia sternotomicky	5j124.20↔	Enukleácia plúcnej lézie,torakoskopicky bez lymfadenekt.
5b421.13	Tymektómia torakoskopicky	5j124.21↔	Enukleácia plúcnej lézie,torakoskopicky s lymfadenekt.
5b421.15	Tymektómia torakoskopicky - roboticky	5j124.25	Enukl.plúcnej lézie, torakos.- robot.bez lymfaden.
5b421.21	Resekcia týmusu prostredníctvom kolárnej mediastinotómie	5j124.28	Enukl.plúcnej lézie, torakos.- robot.s lymfaden.
5b421.2x	Resekcia týmusu, iná	5j130.0	Objem redukujúca operácia plúc,torakotomicky
5b421.40	Maximálna miniinvazívna tymektómia [MMIT]	5j130.1	Objem redukujúca operácia plúc,bronchoskopicky
5b421.45	Maximálna miniinvazívna tymektómia [MMIT] - roboticky	5j130.2	Objem redukujúca operácia plúc,torakoskopicky
5b42x	Iné excízie a resekcie týmusu	5j131.00↔	Segment.res.plúc,torakotom.bez lymfadenekt.bez pou.svork
5b492	Exstirpácia cysty týmusu	5j131.01↔	Segment.res.plúc,torakotom.s lymfadenekt.bez pou.svork
5b49x	Ostatné operácie na týmuse a corpus pineale	5j131.20↔	Segment.res. plúc,torakoskop.bez lymfadenekt.bez pou.svork

5j131.21↔	Segment.res.plúc,torakoskop.s.lymfadenekt.bez.pou.svork	5j496.53	Impl./vým.endobron.vent.syst.,endosk.4vent
5j132.00↔	Segment.res.plúc,torakot.bez.lymfadenkt.s.použ.svork	5j496.54	Impl./vým.endobr.vent.syst.,endosk.5/viac vent
5j132.01↔	Segment.res.plúc,torakot.s.lymfadenkt.s.použ.svork	5j501	Torakotómia jednoduchá
5j132.20↔	Segment.res.plúc,torakosk.bez.lymfadenekt.s.pou.svork	5j514.0	Otvorená chirurgická mediastinálna lymfadenektómia
5j132.21↔	Segment.res.plúc,torakosk.s.lymfadenekt.s.pou.svork	5j514.1	Endoskopická mediastinálna lymfadenektómia
5j132.25	Segmen.resek.plúc, torakos.- robot.bez.lymfaden.	5j514.5	Mediastinálna lymfadenektómia, torakoskopicky - roboticky
5j132.28	Segmen.resek.plúc, torakos.- robot.s.lymfaden.	5j515.b0	Resekcia nádoru mediastína sternotomicky bez lymfadenek.
5j140.00↔	Lobektómia bez bronchopl.,torakot.bez.lymfadenkt.bez.p.sv.	5j515.b1	Res.nádoru mediastína sternotomicky s lymfadenektómiou
5j140.01↔	Lobektómia bez bronchopl.,torakotom.s.lymfadenkt.bez.p.sv.	5j515.c	Resekcia nádoru mediastína, cervikálny prístup
5j140.20↔	Lobektómia bez bronchopl.,torakosk.bez.lymfadenkt.bez.p.sv.	5j515.d	Resekcia nádoru mediastína mediastinoskopicky
5j140.21↔	Lobektómia bez bronchopl.,torakosk.s.lymfadenkt.bez.p.sv.	5j515.e	Resekcia nádoru mediastína torakoskopicky
5j140.25	Lobek.bez bronchop.torakos.- robot.bez.lymfaden.bez.použ.svork.	5j515.f	Res.nádoru mediastína torakotomicky/zo sternotómie
5j140.28	Lobek.bez bronchop.torakos.- robot.s.lymfaden.bez.použ.svork.	5j515.g	Resekcia nádoru mediastína torakoskopicky - roboticky
5j141.00↔	Lobektómia bez bronchopl., tkt.bez.lymfad. s.použ.sv.	5j515.x	Resekcia nádoru mediastína, ostatné prístupy
5j141.01↔	Lobektómia bez bronchopl., tkt.s.lymfadenkt.s.použ.sv.	5j520.01↔	Resek.časti steny hrudníka, uzáv.defektu autológ.mat.
5j141.20↔	Lobektómia bez bronchopl.,tsk.bez.lymfaden.s.použ.sv.	5j520.02↔	Resek.časti steny hrudníka, uzáv.defektu alogén.mat.
5j141.21↔	Lobektómia bez bronchopl.,tsk.s.lymfadenkt.s.použ.sv.	5j540	Korekcia pectus excavatum s presternál.uloženou pelotou
5j141.25	Lobek.bez bronchop.torakos.- robot. bez.lymfaden.s.použ.svork.	5j541	Korekcia pectus excavatum s retrosternál.uloženou pelotou
5j141.28	Lobek.bez bronchop.torakos.- robot. s.lymfaden.s.použ.svork.	5j542	Korekcia pectus excavatum/pectus carinatum
5j142.10↔	Lobektómia s bronchoplast.,torakotomicky bez.lymfadenkt.	5j543	Korekcia pectus carinatum s presternál.uloženou pelotou
5j142.11↔	Lobektómia s bronchoplastikou,torakotomicky s.lymfadenkt.	5j545	Plastika steny hrudníka
5j142.20↔	Lobektómia s bronchopl.,torakoskopicky bez.lymfadenkt.	5j546.1	Miniinv.korekcia pectus excavatum(Nuss) torakoskopicky
5j142.21↔	Lobektómia s bronchopl.,torakoskopicky s.lymfadenkt.	5j547.1	Stabilizácia hrudníka bez použ.osteosynt.mat
5j142.25	Lobek.s bronchop.torakos.- robot.bez.lymfaden.	5j547.2	Stabilizácia hrudníka s použitím osteosyntetického materiálu
5j142.28	Lobek.s bronchop.torakos.- robot.s.lymfaden.	5j549	Torakoplastika
5j14a.00↔	Bilobektómia bez bronchopl.,torakotomicky bez.lymfaden.	5j54a	Reoperácia po operácii pectus excavatum
5j14a.01↔	Bilobektómia bez bronchopl.,torakotomicky s.lymfadenkt.	5j54b	Reoperácia po operácii pectus carinatum
5j14a.20↔	Bilobektómia bez bronchopl.,torakoskopicky bez.lymfaden.	5j550.0	Plikácia relaxácie bránice zrafovaním,torakotom.
5j14a.21↔	Bilobektómia bez bronchopl.,torakoskopicky s.lymfadenkt.	5j550.2	Plikácia relaxácie bránice zrafovaním,torakoskopicky.
5j14a.25	Bilobek.bez bronchop.torakos.- robot.bez.lymfaden.	5j550.5	Plikácia relaxácie bránice zrafovaním, torakoskopicky - roboticky
5j14a.28	Bilobek.bez bronchop.torakos.- robot.s.lymfaden.	5j553.1	Sutúra bránice,torakotomicky
5j14b.00↔	Bilobek.bez bronchopl.,torakot.bez.lymfad.s.použ.svork.	5j553.2	Sutúra bránice,torakoskopicky
5j14b.01↔	Bilobek.bez bronchopl.,torakot.s.lymfade.s.použ.svork.	5j553.3	Sutúra bránice,laparotomicky
5j14b.20↔	Bilobek.bez bronchopl.,torakosk.bez.lymfad.s.použ.svork.	5j553.4	Sutúra bránice,laparoskopicky
5j14b.21↔	Bilobek.bez bronchopl.,torakosk.s.lymfad.s.použ.svork.	5j553.5	Sutúra bránice, torakoskopicky - roboticky
5j14c.11↔	Bilobektómia s bronchoplastikou,torakotom.s.lymfadenkt.	5j554.0	Excízia chorého tkaniva na bránici bez uzáv.aloplastick.mat.
5j14c.20↔	Bilobektómia s bronchopl.,torakoskopicky bez.lymfaden.	5j554.1	Excízia chorého tkaniva na bránici s uzáv.aloplastickým mat.
5j14c.21↔	Bilobektómia s bronchopl.,torakoskopicky s.lymfadenkt.	5j555.10	Parciálna plastika bránice bez aloplastického materiálu
5j14c.25	Bilobek.s bronchop.torakos.- robot.bez.lymfaden.	5j555.11	Parciálna plastika bránice s aloplastickým materiálom
5j14c.28	Bilobek.s bronchop.torakos.- robot.s.lymfaden.	5j555.20	Totálna plastika bránice bez aloplastického materiálu
5j14x↔	Iná lobektómia alebo bilobektómia	5j555.21	Totálna plastika bránice s aloplastickým materiálom
5j150.00↔	Pneumonektómia,torakotomicky bez.lymfadenektómie	5j560.0	Pleurektómia(abrázia),torakotomicky
5j150.01↔	Pneumonektómia,torakotomicky s.lymfadenektómiou	5j560.2	Pleurektómia(abrázia),torakoskopicky
5j151.01↔	Pneumonektómia,torakoskopicky s.lymfade.s.použ.svork.	5j560.5	Pleurektómia (abrázia), torakoskopicky - roboticky
5j151.08	Pneumon.torakos.- robot.s.lymfaden.s.použ.svork.	5j561.0	Pleurodéza a/alebo dekortikácia plúc,torakotomicky
5j401	Endoskopické zav.stentu do priedušky a veľkých bronchov	5j561.2	Pleurodéza a/alebo dekortikácia plúc,torakoskopicky
5j403	Excízia patolog.lézie tracheobronchiálneho stromu:bsk	5j561.5	Pleurodéza a/alebo dekortikácia plúc, torakoskopicky - roboticky
5j406.1	Esk liečba patol.lézií v tracheobronchiál.strome laser	5j561.x	Pleurodéza a/alebo dekortikácia plúc, iná
5j406.2	Esk Th patol.lézií v tracheobr.strome elektrokaut.a/al.Ar plazma	5j562	Pleurostómia
5j406.3	Esk Th patol.lézií v tracheobronch.strome kryoresekciiu	5k560	Operácia otvoreného ductus arteriosus (Botalli)
5j410.0	Sutúra parenchýmu plúc,torakotomicky	5k587.0	Glenn-OP funkč./morfolog.jednokomor.srdca,unidirekčne
5j410.2	Sutúra parenchýmu plúc,torakoskopicky	5k587.1	Glenn-OP funkč./morfolog.jednokomor.srdca,bidirekčne
5j410.5	Sutúra parenchýmu plúc, torakoskopicky - roboticky	5k588.2	Glenn-OP funkč./morfolog.jednokomor.srdca,bilaterál.
5j411.00	Uz.bronchopleurál.fistuly,torakotomicky bez.použ.svork.	5k588	Korekcia Cor triatriatum
5j411.01	Uz.bronchopleurál. fistuly,torakotomicky s.použ.svork.	5k590.4	Supravalvulárna resekcia aortálnej chlopne
5j411.1	Uzáver bronchopleurálnej fistuly,bronchoskopicky	5k590.8	Implantácia mechanického aortálneho konduitu
5j411.20	Uz.bronchopleurál.fistuly, torakoskopicky bez.pou.svork.	5k590.9	Implantácia biologického aortálneho konduitu
5j411.21	Uzáver bronchopleurál.fistuly,torakoskop.s.použ.svork.	5k594.4	Plastika supravalvulárnej stenózy pulmonálnej chlopne
5j411.25	Uzáver bronchop.fist.torakos.- robot.bez.použ.svork.	5k594.8	Implant.mechanického konduitu pulmonál.chlopne
5j411.28	Uzáver bronchop.fist.torakos.- robot.s.použ.svork.	5k594.9	Implant.biologického konduitu pulmonál.chlopne
5j491	Resekcia emfyzémovej buly/systému búl	5k636	Transmyokardiálna laserová revaskularizácia [TMLR]
5j494	Dekompresia tenzných pľúcnych búl,torakoskopicky	5k700	Perikardiotómia a kardiótómia:perikardiálna drenáž
5j495.0	OP spontánneho pneumotoraxu,torakotomicky	5k701	Perikardiotómia a kardiótómia:perikardiotómia
5j495.2	OP spontánneho pneumotoraxu,torakoskopicky	5k720	Otvorená chirurgická perikardektómia, lokálna excízia
5j495.5	Operácia spontánneho pneumotoraxu, torakoskopicky - roboticky	5k721	Torakoskopická perikardektómia, lokálna excízia
5j496.50	Impl./vým.endobronchiál.ventil.syst.,endosk.1ventil	5k722.0	Čiastočná perikardektómia (perikardiálne okno), otv.chir.
5j496.51	Impl./vým.endobron.ventil.syst.,endosk.2vent	5k722.2	Čiastoč.perikardektómia (perikardiálne okno), Isk
5j496.52	Impl./vým.endobron.vent.syst.,endosk.3vent	5k722.3	Čiastočná perikardektómia (perikardiálne okno), torakosk.
		5k724	Subtotálna perikardektómia
		5k725	Totálna perikardektómia (dekortikácia)

5k72x	Perikardektómia:ostatné	5i153.0	Resekcia pseudoaneuryziem ascendentnej aorty
5k740	Sutúra perikardu po poranení	5i153.1	Resekcia pseudoaneuryziem oblúka aorty
5k741	Plastická rekonštr.perikardu bez implantátu	5i153.2	Resekcia pseudoaneuryziem torakálnej aorty
5k742	Plastická rekonštrukcia perikardu s implantátom	5i154.0↔	Resekcia pseudoaneuryziem a. subclavia
5k743	Sutúra myokardu po poranení	5i154.1↔	Resekcia pseudoaneuryziem truncus brachioceph.
5k744	Plastická rekonštr.myokardu bez implantátu	5i154.2↔	Resekcia pseudoaneuryziem a. pulmonalis
5k745	Plastická rekonštr.myokardu s implantátom	5i154.x↔	Resekcia pseudoaneuryziem tepien hrudníka, ostatné
5k790	Otvorená masáž srdca	5i159.a↔	Resekcia pseudoaneuryziem v. pulmonalis
5k791.1	Operačná ligatúra uška srdca	5i159.b↔	Resekcia pseudoaneuryziem v. subclavia
5k791.2	Exklúzia uška srdca	5i159.d↔	Resekcia pseudoaneuryziem v. brachioceph.
5k795	Reoperácia na srdci a perikarde	5i163.0	Sutúra ascendentnej aorty
5k796	Kardiomyoplastika	5i163.1	Sutúra oblúka aorty
5k797	Implant.alebo odstr.vonkaj.podpor.systému srdca	5i163.2	Sutúra torakálnej aorty
5k798.0	Implant.a výmena syst.moduluj.myokard [CCM]	5i164.0↔	Sutúra a. subclavia
5k798.1	Revízia systému modulujúceho myokard [CCM]	5i164.1↔	Sutúra truncus brachiocephalicus
5k799.0	Implant. a vým.epikardiál.podpor.systému komory	5i164.2↔	Sutúra a. pulmonalis
5k799.1	Explantácia epikardiál.podporného systému komory	5i164.x↔	Sutúra tepien hrudníka, ostatné
5k79a	Stentovanie predsieňového septa	5i173.0	Ligatúra ascendentnej aorty
5k79b	Resekcia nádoru srdca	5i173.1	Ligatúra oblúka aorty
5k79c	Ošetrovanie poranenia srdca	5i173.2	Ligatúra torakálnej aorty
5k79x	Iné operácie na srdci a perikarde, ostatné	5i174.0↔	Ligatúra a. subclavia
5i013.0	Embolektómie a trombektómie ascendent.aorty	5i174.1↔	Ligatúra truncus brachiocephalicus
5i013.1	Embolektómie a trombektómie oblúka aorty	5i174.2↔	Ligatúra a. pulmonalis
5i013.2	Embolektómie a trombektómie torakál.aorty	5i174.x↔	Ligatúra tepien hrudníka, ostatné
5i014.0↔	Embolektómie a trombektómie a. subclavia	5i179.a↔	Ligatúra v. pulmonalis
5i014.1↔	Embolekt. a trombekt.truncus brachioceph.	5i179.b↔	Ligatúra v. subclavia
5i014.2↔	Embolektómie a trombektómie a. pulmonalis	5i179.d↔	Ligatúra v. brachiocephalica
5i014.3↔	Embolekt. a trombektómie tepny hrudníka,ciev.protéza	5i540.40↔	Transpozícia a. vertebralis extrakraniálnej časti
5i014.x↔	Embolektómie a trombektómie tepny hrudníka,ost.	5i540.41↔	Transpozícia a. vertebralis do a. carotis comunis
5i019.a↔	Embolektómie a trombektómie v. pulmonalis	5i540.42↔	Transpozícia a. vertebralis do a. subclavia
5i019.b↔	Embolektómie a trombektómie v. subclavia	5i544.00↔	Transpozícia a. subclavia
5i019.d↔	Embolektómie a trombektómie v. brachiocephalica	5i544.1↔	Transpozícia truncus brachiocephalicus
5i019.e	Embolektómie a trombektómie v. cava superior	5i544.2↔	Transpozícia a. pulmonalis
5i019.f	Embolektómie a trombektómie v. cava inferior	5i544.x↔	Transpozícia aa.hrudníka:ostatné
5i124.0↔	Endarterekt.a trombendarterekt. a.subclavia	5i546.0	Transpozícia a. hepatica
5i124.1↔	Endarterekt.a trombendarterekt. truncus brachioceph.	5i546.1	Transpozícia a. gastrica
5i124.2↔	Endarterekt.a trombendarterekt a.pulmonalis	5i546.2	Transpozícia a. lienalis
5i124.3↔	Endarterekt.a trombendarterekt.tepny hrudníka,ciev.protéza	5i546.3↔	Transpozícia a. renalis
5i124.x↔	Endarterekt.a trombendarterekt.tepny hrudníka,ost.	5i546.4	Transpozícia a. mesenterica superior
5i133.0	Res.aneuryzmy ascendent.aorty bez použ.prot.mat	5i546.5	Transpozícia a. mesenterica inferior
5i133.1	Res.aneuryzmy torakál.aorty bez použ.prot.mat.	5i546.x↔	Transpozícia viscerálnej tepny, ostatné
5i134.2↔	Res.aneuryzmy a.pulmonalis bez použ.prot.mat.	5i553.0	Iné plast.rekonštrukcie na ascendentnej aorte
5i143.01	Res.ascendent.aorty s interpozitom, lineárna protéza	5i553.1	Iné plast.rekonštrukcie oblúka aorty
5i143.02	Res.ascendent.aorty s interpoz., lineár.protéza pri aneur.	5i553.2	Iné plast.rekonštrukcie torakálnej aorty
5i143.0x	Res.ascendent.aorty s interpozitom, ostatné	5i570.3	Rev.v ciev.chir.pre krv:výmena ciev.graftu
5i143.11	Res.ascend.aorty s interp. s reimpl.koron.tepien, lineár.prot.	5i570.4	Rev.v ciev.chir.pre krv:odstr.cievneho graftu
5i143.12	Res.asc.aor.s interp.s reimpl.koron.aa.,lin.protéza p.aneur	5i571.3	Rev.v ciev.chir.pre infekciu:výmena cievneho graftu
5i143.1x	Res.ascend. aorty s interpoz. s reimpl.koronár.tepien, ost.	5i571.4	Rev.v ciev.chir.pre infekciu:odstránenie cievneho graftu
5i143.21	Resekcia torakálnej aorty s interpozitom, lineár. protéza	5m110.1	Podviazanie ductus thoracicus, torakoskop.
5i143.22	Res.torak.aorty s interp.,lineár.protéza pri aneurizme	5m110.2	Podviazanie ductus thoracicus, torakotom.
5i143.2x	Resekcia torakálnej aorty s interpozitom, ostatné	5m110.x	Podviazanie ductus thoracicus, iné
5i143.31	Res.torakoabdom.aorty s interp. lineárna protéza	5m111	Podviazanie/kanylácia ductus thoracicus
5i143.32	Res.torakoabdom.aorty s interp., lin.protéza pri aneurizme	5m120.0	Disekcia retroperitoneálnych LU:ipt.
5i143.3x	Resekcia torakoabdom.aorty s interpozitom, ostatné	5m120.3	Disekcia retroperitoneálnych LU:isk.
5i143.7	Res.ascend.aor.,aort.oblúka/descend.aor.s interpoz.,hybrid	5n02h	Rknš.pas.p.atr.paž.a oš.1 vr.ezfgrtrach.fis:podviaz.1 H-fist.
5i143.80	Res.asc.aort,aort.obl/tor.aor.s interp:hybr,endov.impl1 st.-pr	5n094.0	Primárna sutúra na pažeráku:laparotomicky
5i143.81	Res.asc.aort,aort.obl/tor.aor.s interp:hybr,endov.impl2 st.-pr	5n094.6	Primárna sutúra na pažeráku:endoskopicky
5i143.82	Res.asc.aort,aor.obl/tor.aor.s interp:hybr,endov.impl3a vi.st	5n870	Uzavretie diafragmatickej hernie bez plastiky
5i143.90	Res.torakoabd.aorty s interp:hybrid,endov.impl1 st.-pr.	5n871	Uzavretie diafragmatickej hernie s plastikou
5i143.91	Res.torakoabd.aorty s interp:hybrid,endov.impl2 st.-pr.	5n872	Uzavretie diafragmatickej hernie s autogen.m.
5i143.92	Res.torakoabd.aorty s interp:hybrid,endov.impl3 a viac st	5n873	Uzavretie diafragmatickej hernie s alogén.m.
5i144.0↔	Res.aneur.a.subclavia(okr.aneur.aor.)s intpoz.	5n874.0	Uzavr.diafragm.her.s alopl.mat:ipt.
5i144.1↔	Res.ane.truncus brachioceph.(okr.aneur.aor.)s intpoz.	5n874.1	Uzavr.diafr.hernie s alopl.mat:isk.transperit
5i144.2↔	Res.ane.a.pulmonalis(okr.aneur.aor.)s intpoz.	5n874.2	Uzav.diafr.her.s alopl.mat:esk.totál.extaperit.prist.
5i144.x↔	Res.ane.tepien hrudníka(okr.aneur.aor.)s intpoz.,ost.	5n874.3	Uzav.diafr.hernie s alopl.mat:transtorak.
5i149.a↔	Res.ane. v. pulmonalis (okr.aneur.aor)s interpoz.	5n874.4	Uz.diafragmat.her.s alopl.mat:torakoabd.
5i149.b↔	Res.ane. v. subclavia(okr.aneur.aor)s interpoz.	5n874.5	Uzavr.diafr.her.s alopl.mat:torakoskop.
5i149.d↔	Res.ane. v. brachiocephalica(okr.aneur.aor)s interpoz.	5n874.x	Uzavr.diafragm.her.s alopl.mat:ost.
5i149.e	Res.ane.v. cava superior(okr.aneur.aor)s interpoz.	5n875	Uzavr.diafragm.hernie pri recidíve bez plast.
5i149.f	Res.aneur.v. cava inferior (okr.aneur.aor)s interpoz.	5n876	Uzavr.diafragm.hernie pri recidíve s plast.

5n877	Uzavr.diafragm.hernie pri recidive s autológ.m.	5o907.1	Radikál.paraaortál.lymfadenektómia v kombi.s inými OP:lpt.
5n878	Uzavr.diafragm.hernie pri recidive s alogén.m.	5o907.2	Radikál.paraaortál.lymfadenekt.kombi.s inými OP:lumbt.
5n879.0	Uzavr.diafragm.her.pri recidive s alopl.mat:lpt.	5o907.4	Radikál.paraaortál.lymfadenekt.kombi.s inými OP:lsk.
5n879.1	Uz.diafr.hernie pri recid.s alopl.mat:lsk,transperiton.	5o907.x	Radikál.paraaortál.lymfadenekt.kombi.s inými OP:ost.
5n879.2	Uz.diafr.hernie pri recid.s alopl.mat.esk.tot.extrperit.pris	5o908.1	Radik.panvová lymfadenektómia v kombi.s i.OP:lpt.
5n879.3	Uzavr.diafr.hernie pri recid.s alopl.mat:transtorak.	5o908.2	Radik.panvová lymfadenektómia v kombi.s i.OP:lumbt.
5n879.4	Uzavr.diafr.hernie pri recid.s alopl.mat:torakoabdom.	5o908.4	Radik.panvová lymfadenektómia v kombi.s i.OP:lsk.
5n879.5	Uzavr.diafr.hernie pri recid.s alopl.mat:torakoskop.	5o908.x	Radik.panvová lymfadenektómia v kombi.s i.OP:iné
5n879.x	Uzavretie diafragmat.hernie pri recidive s alopl.mat:ost.	8r8q6.0	Perk. fen. aort. dis.
5n87x	Uzavretie diafragmatickej hernie:ostatné		

Výkon E08-3

8m131.0	Ožarovanie kobaltom:do 2 samostatných polí	8m141.1	Frakcionované stereotaktické ožarovanie cerebrálne
8m131.1	Ožarovanie kobaltom:3-4 samostatné polia	8m141.2	Frakcionované stereotaktické ožarovanie extracerebrálne
8m131.2	Ožarovanie kobaltom:viac ako 4 samostatných polí	8m143	Ožarovanie Gama-nožom
8m131.4	Ožarovanie kobaltom s 3D plánovaním	8m144	Polotelové ožarovanie
8m132.00	Ož.urý.do 6 MeV,fot./rých.e.,do 2 sam.ož.polí,bez obr.verif.nas	8m145.0	Celotelové ožiarovanie:celková dávka žiarenia do 4 Gy
8m132.01	Oža.urý.do 6 MeV,fot./rých.e.do 2 sam.ož.polí,s obr.ver.nas.vr	8m145.1	Celotelové ožiarovanie:celková dávka žiarenia od 4 do 10 Gy
8m132.10	Ožar.urý.do 6 MeV,fot./rých.e.,>2 sam.ož.polia,bez obr.ver.n.	8m145.2	Celotelové ožiarovanie:celková dávka žiarenia 10 a viac Gy
8m132.11	Ožar.urý.do 6 MeV,fot./rých.e.,>2 sam.ož.polia,s obr.verif.nast	8m146	Celokožné ožiarovanie
8m133.00	Ožar.urý.>6 MeV,fot./rých.e.,do 2 sam.ož.polí,bez obr.ver.nast	8m147	Intraoperačné ožarovanie
8m133.01	Ožar.urý.>6 MeV,fotón/rých.e.,do 2 sa.ožar.polí,s obr.ver.nast	8m148	Veľkoobjemové ožarovanie
8m133.10	Ožar.urý.>6 MeV,fot./rých.e.,>2 sa.oža.polia,bez obraz.ver.nast	8m14x	Iné vysokovoltové ožiarovanie
8m133.11	Ožar.urý.>6 MeV,fotón/rých.e.,>2 sam.ož.polia,s obr.verif.nast	8m150.00	Protón.th.do 2 samost.ožar.polí bez obraz.verifikácie
8m134.0	Ožarovanie urýchľovačom [IMRT/VMAT]	8m150.01	Protón.th.do 2 samost.ožar.polí s obraz.verifikáciou
8m134.1	Ožarovanie urýchľovač. [IMRT/VMAT]so sledovaním dých.cyklu	8m150.10	Protón.th.viac ako 2 samost.ožar.polia bez obraz.verifikácie
8m13x	Iná vysokovoltová terapia žiarením	8m150.11	Protón.terapia > 2 samost.ožar.polia s obraz.verifikáciou
8m140.1	Jednorázové stereotaktické ožarovanie cerebrálne	8m151	Terapia ožarovaním uhlíkovými iónmi
8m140.2	Jednorázové stereotaktické ožarovanie extracerebrálne	8m152	Terapia ožarovaním inými ťažkými iónmi

Výkon E08-4

8m110	RTG terapia	8m150.10	Protón.th.viac ako 2 samost.ožar.polia bez obraz.verifikácie
8m131.0	Ožarovanie kobaltom:do 2 samostatných polí	8m150.11	Protón.terapia > 2 samost.ožar.polia s obraz.verifikáciou
8m131.1	Ožarovanie kobaltom:3-4 samostatné polia	8m151	Terapia ožarovaním uhlíkovými iónmi
8m131.2	Ožarovanie kobaltom:viac ako 4 samostatných polí	8m152	Terapia ožarovaním inými ťažkými iónmi
8m131.4	Ožarovanie kobaltom s 3D plánovaním	8m170.0	Zhotov.a aplikácia povrch.rádioakt.muláže:povrch.žiariče
8m132.00	Ož.urý.do 6 MeV,fot./rých.e.,do 2 sam.ož.polí,bez obr.verif.nas	8m170.1	Zhotov.a apl.povrch.rádioa.muláže:žiar.aplik.nie na povrchu
8m132.01	Oža.urý.do 6 MeV,fot./rých.e.do 2 sam.ož.polí,s obr.ver.nas.vr	8m170.2	Zhotovenie a aplikácia povrch.rádioakt.muláže:žiariče v oku
8m132.10	Ožar.urý.do 6 MeV,fot./rých.e.,>2 sam.ož.polia,bez obr.ver.n.	8m170.x	Zhotovenie a aplikácia povrch.rádioakt.muláže:iné
8m132.11	Ožar.urý.do 6 MeV,fot./rých.e.,>2 sam.ož.polia,s obr.verif.nast	8m171.1	Fixácia jednoduchá
8m133.00	Ožar.urý.>6 MeV,fot./rých.e.,do 2 sam.ož.polí,bez obr.ver.nast	8m171.2	Fixácia stredne náročná
8m133.01	Ožar.urý.>6 MeV,fotón/rých.e.,do 2 sa.ožar.polí,s obr.ver.nast	8m171.3	Fixácia komplexná
8m133.10	Ožar.urý.>6 MeV,fot./rých.e.,>2 sa.oža.polia,bez obraz.ver.nast	8m171.4	Nasadenie stereotaktického rámu
8m133.11	Ožar.urý.>6 MeV,fotón/rých.e.,>2 sam.ož.polia,s obr.verif.nast	8m171.x	Konštrukcia a nastavenie fixačných a lieč. pomôcok:ostatné
8m134.0	Ožarovanie urýchľovačom [IMRT/VMAT]	8m172.0	1-rázové lieč.pomôcky:kontr.markery pre verifik.cief.obj.<3ks
8m134.1	Ožarovanie urýchľovač. [IMRT/VMAT]so sledovaním dých.cyklu	8m172.10	1-razové lieč.pomô:kontrast.markery pre verifik.cief.obj.>3ks
8m13x	Iná vysokovoltová terapia žiarením	8m172.11	Jednorázové liečebné pomôcky:plastikové katétre do 10ks
8m140.1	Jednorázové stereotaktické ožarovanie cerebrálne	8m172.20	Jednorázové liečebné pomôcky:plastikové katétre nad 10ks
8m140.2	Jednorázové stereotaktické ožarovanie extracerebrálne	8m172.21	Jednorázové liečebné pomôcky:plastikové katétre nad 10ks
8m141.1	Frakcionované stereotaktické ožarovanie cerebrálne	8m172.3	1-raz.lieč.pom:plast.ihly pre Fletcher aplik.pre uterovag.apl
8m141.2	Frakcionované stereotaktické ožarovanie extracerebrálne	8m180.0	Simulácia ožar.pre exter.rádioterapiu pom.RTG simulátora
8m143	Ožarovanie Gama-nožom	8m180.1	Simulácia ožar.pre exter.rádioterapiu pomocou CT simulátora
8m144	Polotelové ožarovanie	8m180.x	Simulácia ožarovania pre externú rádioterapiu: iná
8m145.0	Celotelové ožiarovanie:celková dávka žiarenia do 4 Gy	8m181.0	Simulácia ožarovania pre brachyterapiu pom.RTG simulátora
8m145.1	Celotelové ožiarovanie:celková dávka žiarenia od 4 do 10 Gy	8m181.1	Simulácia ožar.pre brachyterapiu pomocou CT simulátora
8m145.2	Celotelové ožiarovanie:celková dávka žiarenia 10 a viac Gy	8m181.x	Simulácia ožarovania pre brachyterapiu:ostatné
8m146	Celokožné ožiarovanie	8m183.1	Plánovanie ožarov.pre 3D-konformnú rádioterapiu(3D-CRT)
8m147	Intraoperačné ožarovanie	8m183.2	Plánovanie ožarovania pre intenzitou modulovanú RAT
8m148	Veľkoobjemové ožarovanie	8m183.3	Plánovanie ožarovanie s fúziou CT,MR resp.PET zobrazenia
8m14x	Iné vysokovoltové ožiarovanie	8m183.4	Plánovanie ožarovania pre 2D brachyterapiu(RTG snímky)
8m150.00	Protón.th.do 2 samost.ožar.polí bez obraz.verifikácie	8m183.5	Plánovanie ožarovania pre 3D brachyterapiu(CT,MR,USG)
8m150.01	Protón.th.do 2 samost.ožar.polí s obraz.verifikáciou	8m183.x	Plánovanie ožarovania,ostatné

ADRG E36 Komplexná intenzívna ZS > 522 bodov alebo vysoko nákladné implantáty pri ochoreniach a poruchách dýchacích orgánov

Komplexná intenzívna ZS > 522 bodov alebo výk. v tabu ke E36-1

DRG E36Z Komplexná intenzívna ZS > 522 bodov alebo vysoko nákladné implantáty pri ochoreniach a poruchách dýchacích orgánov**Výkon E36-1**

5a215.91	Impl.neurost.pre hlb.mozg.stim.s impl.neurost.el:nedobij.sy	8r8q0.3	PTI stentgr. do tor. ao. 2 fen.
5a215.92	Impl.neurost.pre hlb.mozg.stim.s impl.neurost.el: dobijateľ.sy	8r8q0.4	PTI stentgr. do tor. ao. 3 a viac fen.
5a215.a1	Vým.n-stim.pre hlb.mzg.stim.s/bez vým.n-stimul.el:nedobij.sy	8r8q0.5	PTI stentgr. do tor. ao. Chim. tech.
5a215.a2	Vým.n-stim.pre hlb.mzg.stim.s/bez vým.n-stimul.el:dobijateľ.sy	8r8q0.6	PTI stentgr. do tor. ao. Chim. tech. 2 a viac
5d306.20↔	Vnútrouš.(kochl.)impl.primárna cez zad.tympanotómiu	8r8q0.7	PTI stentgr. do tor. ao., iné
5d306.21↔	Vnútrouš.(kochl.)impl.v radik.dut.so slepým uzáv.zvukovodu	8r8q1.0	PTI stentgr. do tor-ab. ao.
5d306.2x↔	Vnútroušná (kochleárna) implantácia,ostatné	8r8q1.1	PTI stentgr. do tor-ab. ao. bran.
5k500.01	Miniinv. imp.samoexp.náhrady aortál.chlopne,endovaskulár.	8r8q1.2	PTI stentgr. do tor-ab. ao. 1 fen.
5k500.02	Miniinv. impl.balón-expand.náhrady aort.chlopne,endovask.	8r8q1.3	PTI stentgr. do tor-ab. ao. 2 fen.
5k500.03	Miniinv. impl.mech.-expand.náhrady aort.chlopne,endovask.	8r8q1.4	PTI stentgr. do tor-ab. ao. 3 fen.
5k500.0x	Miniinv. implant.inej náhrady aortálnej chlopne,endovask.	8r8q1.5	PTI stentgr. do tor-ab. ao. 4 a viac fen.
5k500.11	Miniinv. impl.samoexpand.náhr.aortál.chlopne,transapikál.	8r8q1.6	PTI stentgr. do tor-ab. ao. Chim. tech.
5k500.12	Miniinv. impl.balón-expand.náhr.aort.chlopne,transapikál.	8r8q1.7	PTI stentgr. do tor-ab. ao. Chim. tech. 2 a viac
5k500.13	Miniinv. impl.mech.-expan.náhr. aort.chlopne,transapikál.	8r8q1.8	PTI stentgr. do tor-ab. ao., iné
5k500.1x	Miniinv. impl.inej náhr.aort.chlopne,transapikálne	8r8q3.0	PTI stentgr. do ab. ao.
5k501.0	Miniinv. impl. náhrady pulmonálnej chlop.,endovaskulár.	8r8q3.1	PTI stentgr. do ab. ao. bran.
5k502.0	Miniinvaziv.liečba mitrálnej insufic.pom.svorky, perkut.	8r8q3.2	PTI stentgr. do ab. ao. 1 fen.
5k503.0	Miniinv. impl. náhrady mitrálnej chlopne,endovaskulárne	8r8q3.3	PTI stentgr. do ab. ao. 2 fen.
5t581.g	Implantácia totálnej kostnej náhrady femuru	8r8q3.4	PTI stentgr. do ab. ao. 3 fen.
5t584.g	Výmena totálnej kostnej náhrady femuru	8r8q3.5	PTI stentgr. do ab. ao. 4 a viac fen.
8r8q0.0	PTI stentgr. do tor. ao.	8r8q3.6	PTI stentgr. do ab. ao. Chim. tech.
8r8q0.1	PTI stentgr. do tor. ao. bran.	8r8q3.7	PTI stentgr. do ab. ao. Chim. tech. 2 a viac
8r8q0.2	PTI stentgr. do tor. ao. 1 fen.	8r8q3.8	PTI stentgr. do ab. ao., iné

ADRG E37 Dlhýa hospitalizácia pred transplantáciou pri vysokom stupni naliehavosti u chorôb a porúch dýchacích ciest

Predtransplanta ná hospitalizácia

DRG E37Z Dlhýa hospitalizácia pred transplantáciou pri vysokom stupni naliehavosti u chorôb a porúch dýchacích ciest**ADRG E40 Ochorenia a poruchy dýchacích orgánov s UPV > 24 hodín alebo ARDS**

UPV > 24 hod. alebo HDg v tabu ke E40-1

DRG E40A Ochorenia a poruchy dýchacích orgánov s UPV > 72 hodín alebo ve mi ťažkými CC alebo vek < 16 rokov s ARDS alebo komplikujúcou diagnózou alebo ur itými výkonmi alebo KIZS u detí > 196 bodov alebo KIZS u dospelých > 369 bodov

Vek < 16 r. a (HDg v tabu ke E40-1 alebo PCCL > 3) alebo VDg v tabu ke E40-2 alebo UPV > 72 hod. alebo výk. v tabu ke E02-4 alebo výk. v tabu ke E40-4 alebo výk. v tabu ke E40-5

DRG E40B Ochorenia a poruchy dýchacích orgánov s UPV > 24 hodín alebo ve mi ťažkými CC alebo ARDS alebo para-/tetraplégiou alebo KIZS > 184 bodov

HDg v tabu ke E40-1 alebo PCCL > 3 alebo VDg v tabu ke E40-3 alebo výk. v tabu ke E40-6

DRG E40C Ochorenia a poruchy dýchacích orgánov s UPV > 24 hodín bez ve mi ťažkých CC alebo ARDS alebo para-/tetraplégie alebo KIZS < 185 bodov**Hlavná diagnóza E40-1**

J80 Syndróm respiračnej tiesne [ARDS]

Ved ajjia diagnóza E40-2

Z94.2	Stav po transplantácii pľúc	Z94.3	Stav po transplantácii srdca a pľúc
-------	-----------------------------	-------	-------------------------------------

Ved ajjia diagnóza E40-3

G04.1	Tropická spastická paraplégia	G82.42	Spast.tetrap.a tetrapl.chron.komplet.prieč.poš.miechy
G82.02	Chabá parapar.a parapl.,chron.komplet.prieč.pošk.miechy	G82.43	Spast.tetrap.a tetrapl.chron.nekomplet.prieč.poš.miechy
G82.03	Chabá parapar.a parapl.,chron.nekomplet.prieč.pošk.miechy	G82.49	Spastická tetraparéza a tetraplégia,blíž.neurč.
G82.09	Chabá paraparéza a paraplégia,blížšie neurčená	G82.52	Tetrapar.a tetrapl.b.n.chron.komplet.prieč.poš.miechy
G82.12	Spast.parapar.a parapl.,chron.komplet.prieč.pošk.miechy	G82.53	Tetrapar.a tetrapl.b.n.chron.nekomplet.prieč.poš.miechy
G82.13	Spast.parapar.a parapl.,chron.nekomplet.prieč.pošk.miechy	G82.59	Tetraparéza a tetraplégia, blížšie neurčená
G82.19	Spastická paraparéza a paraplégia,blížšie neurčená	G95.1	Cievna myelopatia
G82.22	Parapar.a parapl.blíž.neu.chron.komplet.prieč.poš.miechy	G95.2	Kompresia miechy,blížšie neurčená
G82.23	Parapar.a parapl.blíž.neu.chron.nekomplet.prieč.poš.miechy	G95.80	Obrna moč.mechúcha pri poškodení horného motoneurónu
G82.29	Paraparéza a paraplégia,blížšie neurčená	G95.81	Obrna moč mechúra pri poškodení dolného motoneurónu
G82.32	Chabá tetrap.a tetrapl.chron.komplet.prieč.poš.miechy	G95.88	Iná choroba miechy,blížšie určená
G82.33	Chabá tetrap.a tetrapl.chron.nekomplet.prieč.poš.miechy	G95.9	Choroba miechy,blížšie neurčená
G82.39	Chabá tetraparéza a tetraplégia, blížšie neurčená	P11.51	Pôrodné poran.chrbtice a miechy s chron.ochmutím

Výkon E02-4

Pozri stranu 463.

Výkon E40-4

8v322‡	KIZS v detskom veku:197-392 bodov	8v32e‡	KIZS v detskom veku:3431-3920 bodov
8v323‡	KIZS v detskom veku:393-588 bodov	8v32f‡	KIZS v detskom veku:3921-4410 bodov
8v324‡	KIZS v detskom veku:589-784 bodov	8v32g‡	KIZS v detskom veku:4411-4900 bodov
8v325‡	KIZS v detskom veku:785-980 bodov	8v32h‡	KIZS v detskom veku:4901-5880 bodov
8v326‡	KIZS v detskom veku:981-1176 bodov	8v32j‡	KIZS v detskom veku:5881-6860 bodov
8v327‡	KIZS v detskom veku:1177-1470 bodov	8v32k‡	KIZS v detskom veku:6861-7840 bodov
8v328‡	KIZS v detskom veku:1471-1764 bodov	8v32l‡	KIZS v detskom veku:7841-9800 bodov
8v329‡	KIZS v detskom veku:1765-2058 bodov	8v32m‡	KIZS v detskom veku:9801-11760 bodov
8v32a‡	KIZS v detskom veku:2059-2352 bodov	8v32n‡	KIZS v detskom veku:11761-13720 bodov
8v32b‡	KIZS v detskom veku:2353-2646 bodov	8v32o‡	KIZS v detskom veku:13721-16660 bodov
8v32c‡	KIZS v detskom veku:2647-2940 bodov	8v32p‡	KIZS v detskom veku:16661-19600 bodov
8v32d‡	KIZS v detskom veku:2941-3430 bodov	8v32q‡	Kompl.intenzív.zdr.starost.v detskom veku:19601 a viac bodov

Výkon E40-5

8v313‡	KIZS u dospelého:369-552 bodov	8v31d‡	KIZS u dospelého:3221-3680 bodov
8v314‡	KIZS u dospelého:553- 828 bodov	8v31e‡	KIZS u dospelého:3681-4600 bodov
8v315‡	KIZS u dospelého:829-1104 bodov	8v31f‡	KIZS u dospelého:4601-5520 bodov
8v316‡	KIZS u dospelého:1105-1380 bodov	8v31g‡	KIZS u dospelého:5521-7360 bodov
8v317‡	KIZS u dospelého:1381-1656 bodov	8v31h‡	KIZS u dospelého:7361-9200 bodov
8v318‡	KIZS u dospelého:1657-1932 bodov	8v31j‡	KIZS u dospelého:9201-11040 bodov
8v319‡	KIZS u dospelého:1933-2208 bodov	8v31k‡	KIZS u dospelého:11041-13800 bodov
8v31a‡	KIZS u dospelého:2209-2484 bodov	8v31l‡	KIZS u dospelého:13801-16560 bodov
8v31b‡	KIZS u dospelého:2485-2760 bodov	8v31m‡	KIZS u dospelého:16561-19320 bodov
8v31c‡	KIZS u dospelého: 2761- 3220 bodov	8v31n‡	Komplex.intenzív.zdr.starostl.u dospelého:19321 a viac bodov

Výkon E40-6

8v312‡ KIZS u dospelého:185-368 bodov

ADRG E41**V asná rehabilitácia pri chorobách dýchacej sústavy**

V asná rehabilitácia a (HDg nie je v E41-1 a VDg nie je v E41-2 alebo (HDg v tabu ke E41-1 alebo VDg v tabu ke E41-2) a Ozetrovacía doba < 15 d.)

DRG E41Z**V asná rehabilitácia pri chorobách dýchacej sústavy****Hlavná diagnóza E41-1**

A15.0	TBC pľúc,potvrđ.mikros.vyš.spúta s a bez dök.kultiv./mol-biol.	A15.2	Tuberkulóza pľúc,potvrđená histologicky
A15.1	Tuberkulóza pľúc,potvrđená len kultivačne	A15.3	TBC pľúc,potvrđená inými.a blíž.nurč.metódami

A15.4	TBC vnútrohrud.lymf.uzlín,potvrđ.bakter.molek.biolog/hist.	A16.9	TBC dých.súst.,bez úd.o bakter.molek.biolog./hist.pot.,b.n
A15.5	TBC hrtana priedušnice a prieduš.potv.bakt.molek.biolog./hist.	A17.0	Tuberkulóza meningitída (G01*)
A15.6	TBC pleuritída,potvedná bakteriol.molek.biolog./hist.	A17.1	Meningový tuberkulóm (G07*)
A15.7	Primárna TBC dých.org.potv.bakt.molek.biolog./hist.	A17.8	Iná tuberkulóza nervovej sústavy
A15.8	Iná TBC dých.org.potvedná bakter.molek.biolog./hist.	A17.9	Tuberkulóza nervovej sústavy,blížšie neurčená
A15.9	TBC dých.súst,potvrdená bakter.molek.biolog./hist.,b.n	A18.2	Tuberkulóza periférna lymfadenopatia
A16.0	TBC pľúc,bakter.molek.biolog.a hist.negat.	A18.8	Tuberkulóza iných blížšie určených orgánov
A16.1	TBC pľúc,bez vyk.bakter.molek.biolog.a hist.vyš.	A19.0	Akútna miliárna TBC na jedinom blíž.urč.mieste
A16.2	TBC pľúc,bez úd.o bakter.molek.biolog./hist.potvrdená	A19.1	Akútna miliárna tuberkulóza na viacerých miestach
A16.3	TBC vnútrohr.lymf.uzl.bez úd.o bakter.molek.biolog./hist.pot.	A19.2	Akútna miliárna tuberkulóza,blížšie neurčená
A16.4	TBC hrt.,priedušn.a prieduš.bez úd.o bakt.mol.bio./hist.pot.	A19.8	Iná miliárna tuberkulóza
A16.5	TBC pleuritída,bez úd.o bakter.molek.biolog./hist.pot.	A19.9	Miliárna tuberkulóza,blížšie neurčená
A16.6	Latentná turberkulózna infekcia	A31.0	Pľúcna mykobakteriíza
A16.7	Prim.TBC dých.súst,bez úd.o bakter.molek.biolog./hist.pot.	A43.0	Pľúcna nokardiíza
A16.8	Iná TBC dých.súst.,bez úd.o bakter.molek.biolog./hist.pot.	J65	Pneumokoniíza združená s tuberkulózou

Ved ajjia diagnóza E41-2

A15.0	TBC pľúc,potvrđ.mikros.vyš.spúta s a bez dôk.kultiv./mol-biol.	A15.7	Primárna TBC dých.org.potv.bakt.molek.biolog./hist.
A15.1	Tuberkulóza pľúc,potvrdená len kultivačne	A15.8	Iná TBC dých.org.potvedná bakter.molek.biolog./hist.
A15.2	Tuberkulóza pľúc,potvrdená histologicky	A15.9	TBC dých.súst,potvrdená bakter.molek.biolog./hist.,b.n
A15.3	TBC pľúc,potvrdená inými.a blíž.nurč.metódami	A19.0	Akútna miliárna TBC na jedinom blíž.urč.mieste
A15.4	TBC vnútrohrud.lymf.uzlín,potvrđ.bakter.molek.biolog/hist.	A19.1	Akútna miliárna tuberkulóza na viacerých miestach
A15.5	TBC hrtana priedušnice a prieduš.potv.bakt.molek.biolog./hist.	A19.2	Akútna miliárna tuberkulóza,blížšie neurčená
A15.6	TBC pleuritída,potvedná bakteriol.molek.biolog./hist.		

ADRG E42**Komplexná v asná rehabilita ná geriatrická ZS pri chorobách dýchacej sústavy**

Komplexná v asná rehabilita ná geriatrická ZS a (HDg nie je v E41-1 a VDg nie je v E41-2 alebo (HDg v tabu ke E41-1 alebo VDg v tabu ke E41-2) a Ozetrovacía doba < 15 d.)

DRG E42Z**Komplexná v asná rehabilita ná geriatrická ZS pri chorobách dýchacej sústavy****Hlavná diagnóza E41-1**

Pozri stranu 478.

Ved ajjia diagnóza E41-2

Pozri stranu 479.

ADRG E60**Cystická fibróza (mukoviscidóza)**

Diagnóza v tabu ke E60-1

DRG E60A**Cystická fibróza (mukoviscidóza), vek < 16 rokov**

Vek < 16 r.

DRG E60B**Cystická fibróza (mukoviscidóza), vek > 15 rokov****Diagnóza E60-1**

E84.0	Cystická fibróza s pľúcnyimi prejavmi	E84.80	Cystická fibróza s pľúcnyimi a črevnyimi prejavmi
E84.2	Prim. cil. dyskinézia s respir. prejavmi	E84.87	Cystická fibróza s inými mnohopočetyimi prejavmi
E84.3	Prim. cil. dyskinézia s inými prejavmi	E84.88	Cystická fibróza s inými prejavmi
E84.4	Primárna ciliárna dyskinézia	E84.9	Cystická fibróza,blížšie neurčená

ADRG E62 Komplexné infekcie a zápaly dýchacích orgánov

HDg v tabu ke E62-1 a (Komplikujúce konztelácie I alebo HDg v tabu ke E62-2 a (VDg v tabu ke E62-3 alebo PCCL > 3))

DRG E62A Komplexné infekcie a zápaly dýchacích orgánov s komplikujúcimi konýteláciami alebo s vysoko komplexnou diagnózou alebo s komplexnou diagnózou pri stave po transplantácii orgánu

Komplikujúce konztelácie I alebo HDg v tabu ke E62-2 a VDg v tabu ke E62-3 alebo HDg v tabu ke E62-4

DRG E62B Komplexné infekcie a zápaly dýchacích orgánov s komplikujúcimi konýteláciami bez vysoko komplexnej diagnózy, bez komplexnej diagnózy pri stave po transplantácii orgánu**Hlavná diagnóza E62-1**

A06.5	Amébový absces pľúc (J99.8*)	J12.8	Iný vírusový zápal pľúc
A20.2	Pľúcna forma moru	J12.9	Vírusový zápal pľúc, bližšie neurčený
A21.2	Pľúcna tularémia	J13	Zápal pľúc zapríčinený Streptococcus pneumoniae
A22.1	Pľúcny antrax	J14	Zápal pľúc zapríčinený Haemophilus influenzae
A42.0	Pľúcna aktinomykóza	J15.0	Zápal pľúc zapríčinený Klebsiella pneumoniae
A48.1	Legionelóza s pneumóniou[Legionárska choroba]	J15.1	Zápal pľúc zapríčinený pseudomonas
A48.2	Legionelóza bez pneumónie[Pontiacka horúčka]	J15.2	Zápal pľúc zapríčinený stafylokokom
A70	Infekcia zapríčinená Chlamydia psittaci	J15.3	Zápal pľúc zapríčinený streptokokom skupiny B
B01.2	Varicelový zápal pľúc(J17.1*)	J15.4	Zápal pľúc zapríčinený iným streptokokom
B05.2	Osýpky komplikované pneumóniou(J17.1*)	J15.5	Zápal pľúc zapríčinený Escherichia coli
B25.0	Cytomegalovírusová pneumónia(J17.1*)	J15.6	Zápal pľúc, zapr. i. aeróbnou gramnegat. baktériou
B33.0	Epidemická pleurodýnia	J15.7	Zápal pľúc zapríčinený Mycoplasma pneumoniae
B37.1	Pľúcna kandidóza	J15.8	Iný baktériový zápal pľúc
B38.0	Akútna kokcidioidomykóza pľúc	J15.9	Baktériový zápal pľúc, bližšie neurčený
B38.1	Chronická kokcidioidomykóza pľúc	J16.0	Zápal pľúc zapríčinený chlamýdiami
B38.2	Kokcidioidomykóza pľúc, bližšie neurčená	J16.8	Zápal pľúc zapríč. iným bliž. urč. infekčným organ.
B40.0	Akútna blastomykóza pľúc	J18.0	Bronchopneumónia, bližšie neurčená
B40.1	Chronická blastomykóza pľúc	J18.1	Lobárny zápal pľúc, bližšie neurčený
B40.2	Blastomykóza pľúc, bližšie neurčená	J18.8	Iný zápal pľúc, zapríč. bliž. neurč. organizmom
B42.0	Sporotrichóza pľúc	J18.9	Zápal pľúc, bližšie neurčený
B44.0	Invazívna aspergilóza pľúc	J69.0	Zápal pľúc, zapríč. vdýchnutím potravy a zvratkov
B44.1	Iná aspergilóza pľúc	J69.1	Zápal pľúc, zapríčinený olejmi a esenciami
B45.0	Kryptokokóza pľúc	J69.8	Zápal pľúc, zapríč. i. tuhými látkami a tekutinami
B46.0	Mukormykóza pľúc	J85.0	Gangréna a nekróza pľúc
B58.3	Toxoplazmóza pľúc(J17.3*)	J85.1	Absces pľúc so zápalom pľúc
B59	Pneumocystóza (J17.3*)	J85.2	Absces pľúc bez zápalu pľúc
B66.4	Paragonimóza	J85.3	Absces mediastína
B67.1	Cystická echinokokóza pľúc zapríč. Echinococcus granulosus	J86.0	Pyotorax s fistulou
J09	Chrípka zapríč. určitým identifikov. vírusom chrípky	J86.9	Pyotorax bez fistuly
J10.0	Chrípka zapríč. i. identifikov. vírusom chrípky so zápalom pľúc	J92.0	Pohrudnicové zrasty s prítomnosťou azbestu
J11.0	Chrípka zapríč. neidentifikovan. vírusom so zápalom pľúc	J92.9	Pohrudnicové zrasty bez prítomnosti azbestu
J12.0	Zápal pľúc zapríčinený adenovírusom	J94.1	Fibrotorax
J12.1	Zápal pľúc zapríč. respiračným syncyciálnym vírusom	R76.1	Abnormálna reakcia na tuberkulínový test
J12.2	Zápal pľúc zapríčinený vírusom parainfluenzy	U04.9	Ťažký akútny respiračný syndróm [SARS] b.n.
J12.3	Zápal pľúc zapríčinený ľudským metapneumovírusom	Z03.0	Pozorovanie pri podozrení na tuberkulózu

Hlavná diagnóza E62-2

A06.5	Amébový absces pľúc (J99.8*)	B44.1	Iná aspergilóza pľúc
A20.2	Pľúcna forma moru	B59	Pneumocystóza (J17.3*)
A21.2	Pľúcna tularémia	J12.1	Zápal pľúc zapríč. respiračným syncyciálnym vírusom
A22.1	Pľúcny antrax	J85.0	Gangréna a nekróza pľúc
A42.0	Pľúcna aktinomykóza	J85.1	Absces pľúc so zápalom pľúc
A48.1	Legionelóza s pneumóniou[Legionárska choroba]	J85.2	Absces pľúc bez zápalu pľúc
B25.0	Cytomegalovírusová pneumónia(J17.1*)	J85.3	Absces mediastína
B37.1	Pľúcna kandidóza	J86.0	Pyotorax s fistulou
B44.0	Invazívna aspergilóza pľúc	J86.9	Pyotorax bez fistuly

Ved ajčia diagnóza E62-3

Z94.0	Stav po transplantácii obličky	Z94.2	Stav po transplantácii pľúc
Z94.1	Stav po transplantácii srdca	Z94.3	Stav po transplantácii srdca a pľúc

Z94.4	Stav po transplantácii pečene	Z94.82	Stav po transplantácii pankreasu
Z94.80	Stav po traspl.krvotv.(kmeň.)bun.,bez súč.imunosupr.	Z94.83	Stav po transplantácii obličky a pankreasu
Z94.81	Stav po traspl.krvotv.(kmeň.)bun.,so súč.imunosupr.	Z94.88	Stav po transplantácii iného orgánu alebo tkaniva

Hlavná diagnóza E62-4

B25.0	Cytomegalovírusová pneumónia(J17.1*)	B59	Pneumocystóza (J17.3*)
-------	--------------------------------------	-----	------------------------

ADRG E63 Syndróm spánkového apnoe alebo kardiorespira ná polysomnografia, do 2 ošetrovacích dní

(HDg v tabu ke E07-1 alebo výk. v tabu ke E63-1 a Ozetrovacía doba < 3 d.) a nie [Komplexná v asná rehabilita ná geriatrická ZS]

DRG E63Z Syndróm spánkového apnoe alebo kardiorespira ná polysomnografia, do 2 ošetrovacích dní**Hlavná diagnóza E07-1**

Pozri stranu 472.

Výkon E63-1

16006‡ Video/polysomnografické vyšetrenie [PSG]

ADRG E64 Respira ná insuficiencia alebo embólia p úc

Min. 1 HDg v tabu ke E64-1

DRG E64A Respira ná insuficiencia alebo embólia p úc, viac ako jeden ošetrovací de KIZS u detí > 196 bodov alebo KIZS u dospelých > 184 bodov alebo UPV > 12 hodín alebo s ur itými výkonmi

Ozetrovacía doba > 1 d. a (min. 1 výk. v tabu ke E64-2 alebo výk. v tabu ke E02-5 alebo UPV > 12 hod. alebo min. 1 výk. v tabu ke E64-3)

DRG E64B Respira ná insuficiencia alebo embólia p úc, viac ako jeden ošetrovací de bez ur itého výkonu, vek < 10 rokov alebo ve mi aýké CC

Ozetrovacía doba > 1 d. a (Vek < 10 r. alebo PCCL > 3)

DRG E64C Respira ná insuficiencia alebo embólia p úc, viac ako jeden ošetrovací de bez ur itého výkonu, vek > 9 rokov alebo bez ve mi aýkých CC

Ozetrovacía doba > 1 d.

DRG E64D Respira ná insuficiencia alebo embólia p úc, jeden ošetrovací de bez ur itého výkonu**Diagnóza E64-1**

I26.0	Pľúcna embólia s prejavmi akútneho cor pulmonale	J96.10	Chronická respirač.insuficien.,nezat.i.,typ I(hypoxém.)
I26.9	Pľúcna embólia bez prejavov akútneho cor pulmonale	J96.11	Chronická respirač.insuficien.,n.i.,typ II(hypoxém.-hyperkap.)
J18.2	Hypostatický zápal pľúc,blížšie neurčený	J96.19	Chronická respirač.insuficien.,nezat.i.,typ blíž.neurč.
J68.1	Akútny pľúcny edém,zapríč.chemikál.plyn.dym.a výparmi	J96.90	Respiračná insuficien.blíž.neurč.,typ I(hypoxém.)
J95.1	Akútna pulmonálna insuficien.po hrudníkovej operácii	J96.91	Respiračná insuficien.blíž.neurč.,typ II(hypoxém.-hyperkap.)
J95.2	Akútna pulmonálna insuficien.po mimohrudník.chir.výkone	J96.99	Respiračná insuficien.blíž.neurč.,typ blíž.neurč.
J95.3	Chronická pulmonálna insuficien.po chir.výkone	T79.0	Vzduchová embólia (poúrazová)
J96.00	Akútna respirač.insuficien.n.i.,typ I(hypoxém.)	T79.1	Tuková embólia (poúrazová)
J96.01	Akútna respirač.insuficien.n.i.,typ II(hypoxém.-hyperkap.typ)	T80.0	Vzduchová embólia po infúzii,transf.a liečebnej injekcii
J96.09	Akútna respirač.insuficien.n.i.,typ blíž.neurč.		

Výkon E64-2

8v312‡	KIZS u dospelého:185-368 bodov	8v314‡	KIZS u dospelého:553- 828 bodov
8v313‡	KIZS u dospelého:369-552 bodov	8v315‡	KIZS u dospelého:829-1104 bodov

8v316‡	KIZS u dospelého:1105-1380 bodov	8v326‡	KIZS v detskom veku:981-1176 bodov
8v317‡	KIZS u dospelého:1381-1656 bodov	8v327‡	KIZS v detskom veku:1177-1470 bodov
8v318‡	KIZS u dospelého:1657-1932 bodov	8v328‡	KIZS v detskom veku:1471-1764 bodov
8v319‡	KIZS u dospelého:1933-2208 bodov	8v329‡	KIZS v detskom veku:1765-2058 bodov
8v31a‡	KIZS u dospelého:2209-2484 bodov	8v32a‡	KIZS v detskom veku:2059-2352 bodov
8v31b‡	KIZS u dospelého:2485-2760 bodov	8v32b‡	KIZS v detskom veku:2353-2646 bodov
8v31c‡	KIZS u dospelého: 2761- 3220 bodov	8v32c‡	KIZS v detskom veku:2647-2940 bodov
8v31d‡	KIZS u dospelého:3221-3680 bodov	8v32d‡	KIZS v detskom veku:2941-3430 bodov
8v31e‡	KIZS u dospelého:3681-4600 bodov	8v32e‡	KIZS v detskom veku:3431-3920 bodov
8v31f‡	KIZS u dospelého:4601-5520 bodov	8v32f‡	KIZS v detskom veku:3921-4410 bodov
8v31g‡	KIZS u dospelého:5521-7360 bodov	8v32g‡	KIZS v detskom veku:4411-4900 bodov
8v31h‡	KIZS u dospelého:7361-9200 bodov	8v32h‡	KIZS v detskom veku:4901-5880 bodov
8v31j‡	KIZS u dospelého:9201-11040 bodov	8v32j‡	KIZS v detskom veku:5881-6860 bodov
8v31k‡	KIZS u dospelého:11041-13800 bodov	8v32k‡	KIZS v detskom veku:6861-7840 bodov
8v31l‡	KIZS u dospelého:13801-16560 bodov	8v32l‡	KIZS v detskom veku:7841-9800 bodov
8v31m‡	KIZS u dospelého:16561-19320 bodov	8v32m‡	KIZS v detskom veku:9801-11760 bodov
8v31n‡	Komplex.intenziv.zdr.starostl.u dospelého:19321 a viac bodov	8v32n‡	KIZS v detskom veku:11761-13720 bodov
8v322‡	KIZS v detskom veku:197-392 bodov	8v32o‡	KIZS v detskom veku:13721-16660 bodov
8v323‡	KIZS v detskom veku:393-588 bodov	8v32p‡	KIZS v detskom veku:16661-19600 bodov
8v324‡	KIZS v detskom veku:589-784 bodov	8v32q‡	Kompl.intenziv.zdr.starost.v detskom veku:19601 a viac bodov
8v325‡	KIZS v detskom veku:785-980 bodov		

Výkon E02-5

Pozri stranu 463.

Výkon E64-3

8f100.11‡↔	Th drenáž pohrudnic.dutiny,drenáž.systém s veľkým priesv.	8r234.2a ‡	Transfúzia ery, deleukotiz., resusp: 10 TU m
8f100.12‡↔	Th drenáž pohrudnic.dutiny,perm.drenáž.syst.s malým priesv	8r234.2b ‡	Transfúzia ery, deleukotiz., resusp: 20 TU m
8f100.1x‡↔	Th drenáž pohrud.dutiny,ost.drenáž.systém	8r234.2c ‡	Transfúzia ery, deleukotiz., resusp: 30 TU m
8r234.13‡	Transfúzia ery, deleukotiz., resusp: 3 TU	8r234.2d ‡	Transfúzia ery, deleukotiz., resusp: 40 TU m
8r234.14‡	Transfúzia ery, deleukotiz., resusp: 4 TU	8r234.2e ‡	Transfúzia ery, deleukotiz., resusp: 50 TU m
8r234.15 ‡	Transfúzia ery, deleukotiz., resusp: 5 TU	8r234.2j ‡	Transfúzia ery, deleukotiz., resusp: 100 TU m
8r234.16 ‡	Transfúzia ery, deleukotiz., resusp: 6 TU	8r234.2k ‡	Transfúzia ery, deleukotiz., resusp: 200 TU m
8r234.17 ‡	Transfúzia ery, deleukotiz., resusp: 7 TU	8r234.2l ‡	Transfúzia ery, deleukotiz., resusp: 300 TU m
8r234.18 ‡	Transfúzia ery, deleukotiz., resusp: 8 TU	8r234.33‡	Transfúzia ery, deleukotiz., resusp: 3 TU p
8r234.19 ‡	Transfúzia ery, deleukotiz., resusp: 9 TU	8r234.34‡	Transfúzia ery, deleukotiz., resusp: 4 TU p
8r234.1a ‡	Transfúzia ery, deleukotiz., resusp: 10 TU	8r234.35 ‡	Transfúzia ery, deleukotiz., resusp: 5 TU p
8r234.1b ‡	Transfúzia ery, deleukotiz., resusp: 20 TU	8r234.36 ‡	Transfúzia ery, deleukotiz., resusp: 6 TU p
8r234.1c ‡	Transfúzia ery, deleukotiz., resusp: 30 TU	8r234.37 ‡	Transfúzia ery, deleukotiz., resusp: 7 TU p
8r234.1d ‡	Transfúzia ery, deleukotiz., resusp: 40 TU	8r234.38 ‡	Transfúzia ery, deleukotiz., resusp: 8 TU p
8r234.1e ‡	Transfúzia ery, deleukotiz., resusp: 50 TU	8r234.39 ‡	Transfúzia ery, deleukotiz., resusp: 9 TU p
8r234.1j ‡	Transfúzia ery, deleukotiz., resusp: 100 TU	8r234.3a ‡	Transfúzia ery, deleukotiz., resusp: 10 TU p
8r234.1k ‡	Transfúzia ery, deleukotiz., resusp: 200 TU	8r234.3b ‡	Transfúzia ery, deleukotiz., resusp: 20 TU p
8r234.1l ‡	Transfúzia ery, deleukotiz., resusp: 300 TU	8r234.3c ‡	Transfúzia ery, deleukotiz., resusp: 30 TU p
8r234.23‡	Transfúzia ery, deleukotiz., resusp: 3 TU m	8r234.3d ‡	Transfúzia ery, deleukotiz., resusp: 40 TU p
8r234.24‡	Transfúzia ery, deleukotiz., resusp: 4 TU m	8r234.3e ‡	Transfúzia ery, deleukotiz., resusp: 50 TU p
8r234.25 ‡	Transfúzia ery, deleukotiz., resusp: 5 TU m	8r234.3j ‡	Transfúzia ery, deleukotiz., resusp: 100 TU p
8r234.26 ‡	Transfúzia ery, deleukotiz., resusp: 6 TU m	8r234.3k ‡	Transfúzia ery, deleukotiz., resusp: 200 TU p
8r234.27 ‡	Transfúzia ery, deleukotiz., resusp: 7 TU m	8r234.3l ‡	Transfúzia ery, deleukotiz., resusp: 300 TU p
8r234.28 ‡	Transfúzia ery, deleukotiz., resusp: 8 TU m	8r731.1‡	Trombol. I. akútnej pľúcnej embólie
8r234.29 ‡	Transfúzia ery, deleukotiz., resusp: 9 TU m		

ADRG E65

CHOCHP alebo bronchitída a priedyková astma, viac ako jeden ošetrovací de , s ve mi ačkými alebo ačkými CC, vek < 1 rok, s infekciou RS vírusmi

HDg v tabu ke E65-1 alebo HDg v tabu ke E65-2 a Ozetrovacia doba > 1 d. a Vek < 1 r. a diagnóza v tabu ke E65-3 a PCCL > 2

DRG E65A

CHOCHP alebo iná choroba dých. ciest s v. ačkými CC alebo rigidnou bronchoskopiou alebo s komplikujúcou dg alebo bronchitída a priedyková astma, viac ako jeden ošetrovací de , s ve mi ačkými alebo ačkými CC, vek < 1 rok, s infekciou RS vírusmi

Výk. v tabu ke E65-6 alebo HDg v tabu ke E65-2 alebo PCCL > 3 alebo VDg v tabu ke E65-4

DRG E65B CHOCHP alebo iná choroba dých. ciest bez ve mi aýchých CC, bez rigidnej bronchoskopie, bez komplikujúcej diagnózy, s FEV1 < 35% alebo vek <1 rok

Diagnóza v tabu ke E65-5 alebo Vek < 1 r.

DRG E65C CHOCHP alebo iná choroba dých. ciest bez ve mi aýchých CC, bez rigidnej bronchoskopie, bez komplikovanej diagnózy, bez FEV1 < 35%, vek > 0 rokov**Hlavná diagnóza E65-1**

J41.1	Hlienovohnisová chronická bronchitída	J44.19	CHOCHP s ak.exacer.chor.bliž.neurč.,hodnota FEV1 b.n.
J41.8	Zmiešaná jednod.a hlienovohnis.chron.bronchitída	J44.80	Iná CHOCHP,bliž.urč.FEV1 < 35 % prís.hodnoty
J42	Chronická bronchitída,bližšie neurčená	J44.81	Iná CHOCHP,bliž.urč.FEV1 >= 35 % a < 50 % prís.hodnoty
J43.0	MacLeodov syndróm	J44.82	Iná CHOCHP,bliž.urč.FEV1 >= 50 % a < 70 % prís.hodnoty
J43.1	Panlobulárny emfyzém	J44.83	Iná CHOCHP,bliž.urč.FEV1 >= 70 % prís.hodnoty
J43.2	Centrilobulárny emfyzém	J44.89	Iná CHOCHP,bliž.urč.hodnota FEV1 bliž.neurč.
J43.8	Iný emfyzém	J44.90	CHOCHP,bliž.neurč.FEV1 < 35 % prís.hodnoty
J43.9	Emfyzém, bližšie neurčený	J44.91	CHOCHP,bliž.neurč.FEV1 >= 35 % a < 50 % prís.hodn.
J44.00	CHOCHP s akútnou infekc.dolných DC,FEV1 < 35 % prís.hodn.	J44.92	CHOCHP,bliž.neurč.FEV1 >= 50 % a < 70 % prís.hodn.
J44.01	CHOCHP s ak.infekc.dolných DC,FEV1 >= 35 < 50 %prís.h.	J44.93	CHOCHP,bliž.neurč.FEV1 >= 70 % príslušnej hodnoty
J44.02	CHOCHP s ak.infek.dol.DC,FEV1 >= 50 % a < 70 % prís.hodn.	J44.99	CHOCHP,bliž.neurč.,hodnota FEV1 bliž.neurč.
J44.03	CHOCHP s ak.infek.dolných DC,FEV1 >= 70 % prís.hodn.	J47	Bronchiektázie
J44.09	CHOCHP s akútnou infekc.dolných DC,hodn.FEV1 bliž.neurč.	J68.4	Chronická chor.dých.súst.zaprič.chemik.plyn.dym.a výpar.
J44.10	CHOCHP s akút.exacer.chor.bliž.neurč.FEV1<35 % prís.hodn.	J68.8	Iná choroba dých.súst.zaprič.chemik.plyn.dym.a výpar.
J44.11	CHOCHP s ak.exacer.chor.bl.neu.FEV1 >= 35% a <50 %prís.h.	J68.9	Choroba dých.súst.zaprič.chemik.plyn.dym.a výpar.,b.n
J44.12	CHOCHP s ak.exacer.chor.bl.neu.FEV1>= 50 % a <70 %prís.h.	Q33.4	Vrodené bronchiektázie
J44.13	CHOCHP s ak.exacer.chor.bliž.neurč.FEV1 >= 70 % prísluš.h.		

Hlavná diagnóza E65-2

F45.33	Somatoforná autonómna dysfunkcia dýchacej sústavy	J40	Bronchitída, neurčená ako akútna alebo chronická
J04.1	Akútny zápal priedušnice	J41.0	Jednoduchá chronická bronchitída
J20.0	Akútna bronchitída zaprič.Mycoplasma pneumoniae	J45.0	Bronchiálna astma,prevažne alergická
J20.1	Akútna bronchitída zaprič.Haemophilus influenzae	J45.1	Bronchiálna astma,nealergická
J20.2	Akútna bronchitída zapričinená streptokokom	J45.8	Bronchiálna astma,zmiešaná
J20.3	Akútna bronchitída zapričinená vírusom Coxsackie	J45.9	Bronchiálna astma,bližšie neurčená
J20.4	Akút.bronchitída zaprič.vírusom parainfluenzy	J46	Status asthmaticus
J20.5	Akút.bronchitída zaprič.respirač.syncyciálnym vírusom	J68.3	Iná akút.a subak.chor.dých.sús.zaprič.chemik.plyn.dym.a výpar.
J20.6	Akútna bronchitída zapričinená rinovírusom	J98.0	Choroby priedušiek, nezatriedené inde
J20.7	Akútna bronchitída zapričinená vírusom ECHO	M94.0	Syndróm chondrokostálneho spojenia [Tietzeho]
J20.8	Akút.bronchitída zaprič.iným.bliž.urč.organ.	R09.1	Zápal pohrudnice
J20.9	Akútna bronchitída,bližšie neurčená		

Diagnóza E65-3

B97.4	Respiračný syncyciálny vírus ako príč.chorôb zatried.i.	J20.5	Akút.bronchitída zaprič.respirač.syncyciálnym vírusom
J12.1	Zápal pľúc zaprič.respiračným syncyciálnym vírusom	J21.0	Akútna bronchiolitída zaprič.respirač.syncyciálnym vírusom

Ved ajjia diagnóza E65-4

U55.20	Vyk.zápis do zozn.čak.na transpl.pľúc,b.ozn.st./vys.nal.	U55.31	Vyk.zápis do zozn.čak.na transpl.srdca a pľúc,označ.st.nal.
U55.21	Vyk.zápis do zozn.čak.na transpl.pľúc,označ.st.nal.	U55.32	Vyk.zápis do zozn.čak.na transpl.srdca a pľ.,označ.vys.nal.
U55.22	Vyk.zápis do zozn.čak.na transpl.pľúc,označ.st.vys.nal.	Z94.2	Stav po transplantácii pľúc
U55.30	Vyk.zápis do zozn.čak.na transpl.srdca a pľ.,b.ozn.st./vys.nal.	Z94.3	Stav po transplantácii srdca a pľúc

Diagnóza E65-5

J44.00	CHOCHP s akútnou infekc.dolných DC,FEV1 < 35 % prís.hodn.	J44.90	CHOCHP,bliž.neurč.FEV1 < 35 % prís.hodnoty
J44.10	CHOCHP s akút.exacer.chor.bliž.neurč.FEV1<35 % prís.hodn.	J47	Bronchiektázie
J44.80	Iná CHOCHP,bliž.urč.FEV1 < 35 % prís.hodnoty		

Výkon E65-6

12j00.30‡	Transbronchiálna kryobiopsia z priedušnice	12j00.32‡↔	Transbronchiálna kryobiopsia z pľúc
12j00.31‡↔	Transbronchiálna kryobiopsia z priedušky	14j02‡	Diagnostická rigidná tracheobronchoskopia

ADRG E66 aĥký úraz hrudníka

HDg v tabu ke E66-1

DRG E66A aĥký úraz hrudníka s komplikujúcou diagnózou

Diagnóza v tabu ke E66-2

DRG E66B aĥký úraz hrudníka bez komplikujúcej diagnózy**Hlavná diagnóza E66-1**

S11.02	Otvorená rana krčnej časti priedušnice	S22.43	Sériová zlomenina rebier s postihnutím troch rebier
S22.2	Zlomenina mostíka (sterna)	S22.44	Sériová zlomenina rebier s postihnutím štyroch a viac rebier
S22.31	Zlomenina prvého rebra	S22.5	Instabilný (vlajúci) hrudník
S22.32	Zlomenina iného rebra	S23.2	Vykĺbenie iných a bližšie neurčených častí hrudníka
S22.40	Sériová zlomenina rebier, bližšie neurčená	S27.32	Tržné poranenie pľúc
S22.41	Sériová zlomenina rebier s postihnutím prvého rebra	S27.4	Poranenie priedušky
S22.42	Sériová zlomenina rebier s postihnutím dvoch rebier	S27.81	Poranenie bránice

Diagnóza E66-2

S12.0	Zlomenina 1. krčného stavca	S22.06	Zlomenina hrudníkového stavca Th11 a Th12
S12.1	Zlomenina 2. krčného stavca	S22.1	Viacere zlomeniny hrudníkovej chrbtice
S12.21	Zlomenina 3. krčného stavca	S22.44	Sériová zlomenina rebier s postihnutím štyroch a viac rebier
S12.22	Zlomenina 4. krčného stavca	S22.5	Instabilný (vlajúci) hrudník
S12.23	Zlomenina 5. krčného stavca	S27.0	Úrazový pneumotorax
S12.24	Zlomenina 6. krčného stavca	S27.1	Úrazový hemotorax
S12.25	Zlomenina 7. krčného stavca	S27.2	Úrazový hemopneumotorax
S12.7	Viacere zlomeniny krčnej chrbtice	S27.31	Pomliaždenie a hematóm pľúc
S21.86	Poškodenie mäkk. č. III. st. pri zatvor. zlomeninách, vykĺben. na hrud.	S32.00	Zlomenina driekového stavca, úroveň bližšie neurčená
S22.00	Zlomenina hrudníkového stavca, úroveň bližšie neurčená	S32.01	Zlomenina driekového stavca L1
S22.01	Zlomenina hrudníkového stavca Th1 a Th2	S32.02	Zlomenina driekového stavca L2
S22.02	Zlomenina hrudníkového stavca Th3 a Th4	S32.03	Zlomenina driekového stavca L3
S22.03	Zlomenina hrudníkového stavca Th5 a Th6	S32.04	Zlomenina driekového stavca L4
S22.04	Zlomenina hrudníkového stavca Th7 a Th8	S32.05	Zlomenina driekového stavca L5
S22.05	Zlomenina hrudníkového stavca Th9 a Th10		

ADRG E69 Bronchitída a astma bronchiale alebo aĥkosti a symptómy dýchania bez komplexnej diagnózy alebo porúch dýchania v novorodeneckom období

Min. 1 HDg v tabu ke E69-1

DRG E69A Bronchitída a astma bronchiale, viac ako jeden oĥetrovací deň, s ve mi aĥkými alebo aĥkými CC, vek < 1 rok, bez infekcie RS vírusom alebo pri para/tetraplegii alebo ve mi aĥké CC alebo ur ité výkony

Ozetrovacía doba > 1 d. a (HDg v tabu ke E65-2 a Vek > 55 r. alebo PCCL > 2 alebo výk. v tabu ke E69-2) a (Vek < 1 r. alebo VDg v tabu ke E40-3 alebo PCCL > 3 alebo výk. v tabu ke E69-2)

DRG E69B Bronchitída a astma bronchiale, viac ako jeden oĥetr. deň a s vekom > 55 r. alebo s v. aĥkými alebo aĥkými CC, vek > 0 r. okrem stavu pri para/tetraplegii alebo bez v. aĥkých alebo aĥkých CC, vek < 1 rok. s infekciou RS vírusmi alebo ur itými výkonmi

Ozetrovacía doba > 1 d. a (HDg v tabu ke E65-2 a Vek > 55 r. alebo PCCL > 2 alebo výk. v tabu ke E69-2) alebo (Vek < 1 r. a HDg v tabu ke E65-2 alebo výk. v tabu ke E69-3 alebo Ozetrovacía doba > 1 d.) a (diagnóza v tabu ke E65-3 alebo výk. v tabu ke E69-3)

DRG E69C Bronchitída a astma bronchiale, jeden oĥetrovací deň alebo bez ve mi aĥkých alebo aĥkých CC, vek < 1 rok, bez infekcie RS vírusmi, bez ur itých výkonov

Vek < 1 r. a HDg v tabu ke E65-2 alebo výk. v tabu ke E69-3 alebo Ozetrovacía doba > 1 d.

DRG E69D Bronchitída a astma bronchiale, vek > 0 rokov a jeden oĥetrovací deň a bez ve mi aĥkých alebo aĥkých CC

Diagnóza E69-1

F45.33	Somatoforná autonómna dysfunkcia dýchacej sústavy	P24.0	Novorodenecká aspirácia smolky
J04.1	Akútny zápal priedušnice	P27.0	Wilsonov-Mikityho syndróm
J20.0	Akútna bronchitída zapríč. Mycoplasma pneumoniae	P27.1	Bronchopulmonálna dysplázia so vznik. v perin. obd.
J20.1	Akútna bronchitída zapríč. Haemophilus influenzae	P27.8	Iná chronická respirač. chor. so vznik. v perinatál. obd.
J20.2	Akútna bronchitída zapríčinená streptokokom	P27.9	Bliž. neurč. chron. respirač. choroba so vznikom v perinat. období
J20.3	Akútna bronchitída zapríčinená vírusom Coxsackie	P28.2	Záchvaty cyanózy novorodenca
J20.4	Akút. bronchitída zapríč. vírusom parainfluenzy	P28.3	Primárne spánkové apnoe novorodenca
J20.5	Akút. bronchitída zapríč. respirač. syncytiálnym vírusom	P28.4	Iné apnoe novorodenca
J20.6	Akútna bronchitída zapríčinená rinovírusom	P28.5	Respiračné zlyhanie novorodenca
J20.7	Akútna bronchitída zapríčinená vírusom ECHO	P28.8	Iná porucha dýchania novorodenca, bližšie určená
J20.8	Akút. bronchitída zapríč. iným. bliž. urč. organ.	R04.9	Krvácanie z dýchacích ciest, bližšie neurčené
J20.9	Akútna bronchitída, bližšie neurčená	R05	Kašeľ
J40	Bronchitída, neurčená ako akútna alebo chronická	R06.0	Dýchavičnosť (dyspnoe)
J41.0	Jednoduchá chronická bronchitída	R06.1	Stridor (hvizdot) pri dýchaní
J45.0	Bronchiálna astma, prevažne alergická	R06.2	Sipenie (pískanie) pri dýchaní
J45.1	Bronchiálna astma, nealergická	R06.3	Periodické dýchanie
J45.8	Bronchiálna astma, zmiešaná	R06.4	Hyperventilácia
J45.9	Bronchiálna astma, bližšie neurčená	R06.88	Iná a bližšie neurčená porucha dýchania
J46	Status asthmaticus	R07.1	Bolesť v hrudníku pri dýchaní
J68.3	Iná akút. a subak. chor. dých. súst. zapríč. chemik. plyn. dym. a výpar.	R09.1	Zápal pohrudnice
J98.0	Choroby priedušiek, nezatriedené inde	R09.3	Abnormálne spútum
M94.0	Syndróm chondrokostálneho spojenia [Tietzeho]	R09.8	Iné subj. a obj. príznaky postihnutia obeh. a dých. súst., b. u.
P22.8	Iná respiračná tieseň novorodenca	R91	Abnormálny nález pri diagnostickom zobrazení pľúc
P22.9	Respiračná tieseň novorodenca, bližšie neurčená		

Hlavná diagnóza E65-2

Pozri stranu 483.

Ved ajšia diagnóza E40-3

Pozri stranu 478.

Diagnóza E65-3

Pozri stranu 483.

Výkon E69-2

8r234.13 ‡	Transfúzia ery, deleukotiz., resusp: 3 TU	8r234.2b ‡	Transfúzia ery, deleukotiz., resusp: 20 TU m
8r234.14 ‡	Transfúzia ery, deleukotiz., resusp: 4 TU	8r234.2c ‡	Transfúzia ery, deleukotiz., resusp: 30 TU m
8r234.15 ‡	Transfúzia ery, deleukotiz., resusp: 5 TU	8r234.2d ‡	Transfúzia ery, deleukotiz., resusp: 40 TU m
8r234.16 ‡	Transfúzia ery, deleukotiz., resusp: 6 TU	8r234.2e ‡	Transfúzia ery, deleukotiz., resusp: 50 TU m
8r234.17 ‡	Transfúzia ery, deleukotiz., resusp: 7 TU	8r234.2j ‡	Transfúzia ery, deleukotiz., resusp: 100 TU m
8r234.18 ‡	Transfúzia ery, deleukotiz., resusp: 8 TU	8r234.2k ‡	Transfúzia ery, deleukotiz., resusp: 200 TU m
8r234.19 ‡	Transfúzia ery, deleukotiz., resusp: 9 TU	8r234.2l ‡	Transfúzia ery, deleukotiz., resusp: 300 TU m
8r234.1a ‡	Transfúzia ery, deleukotiz., resusp: 10 TU	8r234.33 ‡	Transfúzia ery, deleukotiz., resusp: 3 TU p
8r234.1b ‡	Transfúzia ery, deleukotiz., resusp: 20 TU	8r234.34 ‡	Transfúzia ery, deleukotiz., resusp: 4 TU p
8r234.1c ‡	Transfúzia ery, deleukotiz., resusp: 30 TU	8r234.35 ‡	Transfúzia ery, deleukotiz., resusp: 5 TU p
8r234.1d ‡	Transfúzia ery, deleukotiz., resusp: 40 TU	8r234.36 ‡	Transfúzia ery, deleukotiz., resusp: 6 TU p
8r234.1e ‡	Transfúzia ery, deleukotiz., resusp: 50 TU	8r234.37 ‡	Transfúzia ery, deleukotiz., resusp: 7 TU p
8r234.1j ‡	Transfúzia ery, deleukotiz., resusp: 100 TU	8r234.38 ‡	Transfúzia ery, deleukotiz., resusp: 8 TU p
8r234.1k ‡	Transfúzia ery, deleukotiz., resusp: 200 TU	8r234.39 ‡	Transfúzia ery, deleukotiz., resusp: 9 TU p
8r234.1l ‡	Transfúzia ery, deleukotiz., resusp: 300 TU	8r234.3a ‡	Transfúzia ery, deleukotiz., resusp: 10 TU p
8r234.23 ‡	Transfúzia ery, deleukotiz., resusp: 3 TU m	8r234.3b ‡	Transfúzia ery, deleukotiz., resusp: 20 TU p
8r234.24 ‡	Transfúzia ery, deleukotiz., resusp: 4 TU m	8r234.3c ‡	Transfúzia ery, deleukotiz., resusp: 30 TU p
8r234.25 ‡	Transfúzia ery, deleukotiz., resusp: 5 TU m	8r234.3d ‡	Transfúzia ery, deleukotiz., resusp: 40 TU p
8r234.26 ‡	Transfúzia ery, deleukotiz., resusp: 6 TU m	8r234.3e ‡	Transfúzia ery, deleukotiz., resusp: 50 TU p
8r234.27 ‡	Transfúzia ery, deleukotiz., resusp: 7 TU m	8r234.3j ‡	Transfúzia ery, deleukotiz., resusp: 100 TU p
8r234.28 ‡	Transfúzia ery, deleukotiz., resusp: 8 TU m	8r234.3k ‡	Transfúzia ery, deleukotiz., resusp: 200 TU p
8r234.29 ‡	Transfúzia ery, deleukotiz., resusp: 9 TU m	8r234.3l ‡	Transfúzia ery, deleukotiz., resusp: 300 TU p
8r234.2a ‡	Transfúzia ery, deleukotiz., resusp: 10 TU m		

Výkon E69-3

14j01.0 ‡	Dg flexibilná tracheobronchoskopia bez biopsie tkaniva	14j01.2 ‡	Dg flexibil. tracheobronchoskopia s alveoloskopiou
14j01.1 ‡	Dg flexibil. tracheobronchoskopia s bronchoalveol. lavážou	14j01.x ‡	Ostatné diagnostické flexibilné tracheobronchoskopie

14j02‡	Diagnostická rigidná tracheobronchoskopia	14j0x‡	Ostatné diagnostické tracheobronchoskopie
14j03‡	Diagnostická autofluorescenčná tracheobronchoskopia		

ADRG E70**ierny kaýe a akútna bronchiolitída**

HDg v tabu ke E70-1

DRG E70A**ierny kaýe a akútna bronchiolitída, aýké CC**

PCCL > 2

DRG E70B**ierny kaýe a akútna bronchiolitída, bez aýkých CC****Hlavná diagnóza E70-1**

A37.0	Pertussis zapríčinený Bordetella pertussis	J21.0	Akútna bronchiolitída zapríč.respirač.syncyciálnym vírusom
A37.1	Pertussis zapríčinený Bordetella parapertussis	J21.1	Akútna bronchiolitída zapríč.ludským metapneumovírusom
A37.8	Pertussis zapríčinený iným druhom bordetely	J21.8	Akútna bronchiolitída zapríč.i.bliž.urč.organ.
A37.9	Pertussis,bližšie neurčený	J21.9	Akútna bronchiolitída,bližšie neurčená

ADRG E71**Nádory dýchacích orgánov**

Min. 1 HDg v tabu ke E71-1

DRG E71A**Nádory dýchacích orgánov, viac ako jeden oýetrovací de , s ve mi aýkými CC alebo s rigidnou bronchoskopiou alebo s komplexnou biopsiou p úc**

Výk. v tabu ke E71-2 alebo Ozetrovacía doba > 1 d. a (výk. v tabu ke E65-6 alebo PCCL > 3)

DRG E71B**Nádory dýchacích ciest, jeden oýetrovací de alebo bez ve mi aýkých CC, bez rigidnej bronchoskopie alebo bez komplexnej biopsie p úc****Diagnóza E71-1**

C33	Zhubný nádor priedušnice	D02.2	Karcinóm in situ priedušky a púc
C34.0	Zhubný nádor hlavnej priedušky	D02.3	Karcinóm in situ iných častí dýchacej sústavy
C34.1	Zhubný nádor priedušky alebo púc v hornom laloku	D02.4	Karcinóm in situ dýchacej sústavy,bližšie neurčený
C34.2	Zhubný nádor priedušky alebo púc v strednom laloku	D14.2	Nezhubný nádor priedušnice
C34.3	Zhubný nádor priedušky alebo púc v dolnom laloku	D14.3	Nezhubný nádor priedušky a púc
C34.8	Zhubný nádor priedušky alebo púc,presah.viac.obl.	D14.4	Nezhubný nádor dýchacej sústavy,bližšie neurčený
C34.9	Zhubný nádor priedušky alebo púc,bližšie neurčený	D15.2	Nezhubný nádor mediastína
C38.1	Zhubný nádor predného mediastína	D15.7	Nezhubný nádor iných určených vnútrohud.org.
C38.2	Zhubný nádor zadného mediastína	D15.9	Nezhubný nádor vnútrohud.orgánov, bliž.neurč.
C38.3	Zhubný nádor bližšie neurčenej časti mediastína	D16.70	Nezhubný nádor kosti a kíbovej chrupky rebier
C38.4	Zhubný nádor pohrudnice	D16.71	Nezhubný nádor kosti a kíbovej chrupky hrudnej kosti
C38.8	Zhubný nádor srdca,mediastína a pohrudnice presah.viac.obl.	D16.72	Nezhubný nádor kosti a kíbovej chrupky klúčnej kosti
C39.8	Zhubný nádor dých.a vnútrohud.orgánov presah.viac.obl.	D17.4	Nezhubný lipomatózny nádor vnútrohud.orgánov
C39.9	Zhubný nádor na nepres.urč.miestach dýchacej sústavy	D19.0	Nezhubný nádor mezotelového tkaniva pohrudnice
C45.0	Mezotelióm pohrudnice	D38.1	Nádor s neurčitým/neznám.správaním:priedušn.,prieduška,plúca
C76.1	Zhubný nádor na iných a nepres.urč.miestach hrudníka	D38.2	Nádor s neurčitým/neznám.správaním:pohrudnica
C78.0	Sekundárny zhubný nádor púc	D38.3	Nádor s neurčitým/neznám.správaním:mediastínium
C78.1	Sekundárny zhubný nádor mediastína	D38.4	Nádor s neurčitým/neznám.správaním: týmus
C78.2	Sekundárny zhubný nádor pohrudnice	D38.5	Nádor s neurčitým/neznám.správaním:iný dých.org.
C78.3	Sekundárny zhubný nádor iných a bliž.neurč.dýchacích orgánov	D38.6	Nádor s neurčitým/neznám.správaním:bliž.neurč.dých.org.
D02.1	Karcinóm in situ priedušnice		

Výkon E71-2

12j00.12‡↔	Endoskopická biopsia púc	12j20.01‡↔	Perkut.biopsia púc zobr.m.,cut-c.biopsia bez klip.znač.miesta
12j20.00‡↔	Perkut.biopsia púc s použ.zobr.metód,aspir.tenk.ihlou	12j20.02‡↔	Perkut.biopsia púc zobr.m.,cut-c.biopsia s klip.znač.miesta

Výkon E65-6

Pozri stranu 483.

ADRG E73 Pleurálny výpotok

HDg v tabu ke E73-1

DRG E73A Pleurálny výpotok s ve mi aýkými CC

PCCL > 3

DRG E73B Pleurálny výpotok bez ve mi aýkých CC**Hlavná diagnóza E73-1**

J90	Pohrudnicový výpotok, nezatriedený inde	J94.8	Iná choroba pohrudnice, bližšie určená
J94.0	Chylózný pohrudnicový výpotok	J94.9	Choroba pohrudnice, bližšie neurčená
J94.2	Hemotorax		

ADRG E74 Intersticiálna choroba p úc

HDg v tabu ke E74-1

DRG E74Z Intersticiálna choroba p úc**Hlavná diagnóza E74-1**

B39.0	Akútna histoplazmóza púc zaprič. Histoplasma capsulatum	J67.1	Bagasóza
B39.1	Chronická histoplazmóza púc zaprič. Histoplasma capsulatum	J67.2	Plúcna choroba chovateľov vtákov
B39.2	Histoplazmóza púc zaprič. Histoplasma capsulatum, bliž. neurč.	J67.3	Suberóza
D86.0	Sarkoidóza púc	J67.4	Sladovnícke púca
D86.1	Sarkoidóza lymfatických uzlín	J67.5	Plúcna choroba pestovateľov húb
D86.2	Sarkoidóza púc so sarkoidózou lymfatických uzlín	J67.6	Plúcna choroba lúpačov javorovej kôry
D86.3	Sarkoidóza kože	J67.7	Plúcna choroba zaprič. ventilačnými a zvlhčovacími zariadeniami
D86.8	Sarkoidóza na iných a viacerých miestach	J67.8	Alergická alveolitída zaprič. i. organickým prachom
D86.9	Sarkoidóza, bližšie neurčená	J67.9	Alergická alveolitída zaprič. bliž. neurč. organickým prachom
J60	Pneumokonióza baníkov uhoľných baní	J70.1	Chronické a iné plúcne prejavy zapríčinené žiarením
J61	Pneumokonióza zapr. azbestom a i. anorg. vláknami	J82	Eozinofilný plúcny infiltrát, nezatriedený inde
J62.0	Pneumokonióza zapríčinená prachom mastenca (talkom)	J84.0	Alveolové a parietoalveolové stavy
J62.8	Pneumokonióza zaprič. i. prachom obsahujúcim kremeň	J84.1	Iná choroba interstícia púc s fibrózou
J63.0	Aluminóza (púc)	J84.8	Iná choroba interstícia púc, bližšie určená
J63.1	Bauxitová fibróza (púc)	J84.9	Choroba interstícia púc, bližšie neurčená
J63.2	Berylióza	M05.10	Séropoz. reumat. artritída s púc. prej., na viac. m.
J63.3	Grafitová fibróza (púc)	M05.11	Séropoz. reumat. artritída s púc. prej., v obl. pleca
J63.4	Sideróza	M05.12	Séropoz. reumat. artritída s púc. prej., v obl. nadlaktia
J63.5	Stanóza	M05.13	Séropoz. reumat. artritída s púc. prej., v obl. predlak.
J63.8	Pneumokonióza zaprič. i. bliž. urč. anorganickými prachmi	M05.14	Séropoz. reumat. artritída s púc. prej., v obl. ruky
J64	Pneumokonióza, bližšie neurčená	M05.15	Séropoz. reumat. artritída s púc. prej., v obl. panv. a steh.
J66.0	Bysinóza	M05.16	Séropoz. reumat. artritída s púc. prej., v obl. predkol.
J66.1	Choroba spracovateľov ľanu	M05.17	Séropoz. reumat. artritída s púc. prej., v obl. čl. a nohy
J66.2	Kanabinóza	M05.18	Séropoz. reumat. artritída s púc. prej., v obl. na i. mieste
J66.8	Choroba dýchacích ciest, zaprič. i. bliž. urč. organickým prachom	M05.19	Séropoz. reumat. artritída s púc. prej., miesto b. n.
J67.0	Farmárske púca		

ADRG E75 Iné ochorenie dýchacích orgánov alebo aýkosti a symptómy dýchania s komplexnou diagnózou

Min. 1 HDg v tabu ke E75-1

DRG E75A Iné ochorenie dýchacích orgánov alebo aýkosti a symptómy dýchania s komplexnou diagnózou s ve mi aýkými CC

PCCL > 3

DRG E75B Iné ochorenie dýchacích orgánov s aýkými CC

HDg v tabu ke E75-2 a PCCL > 2

DRG E75C Iné ochorenia dýchacích orgánov bez aýkých a ve mi aýkých CC alebo aýkostí a symptómy dýchania s komplexnou diagnózou bez ve mi aýkých CC**Diagnóza E75-1**

F45.33	Somatoformná autonómna dysfunkcia dýchacej sústavy	Q34.1	Vrodená cysta mediastína
J22	Akútna infekcia dolných dých.ciest,b.n.	Q34.8	Iná vrodená chyba dýchacích orgánov,blížšie určená
J68.0	Bronchit.a pneumonit.,zaprič.chem.,plyn.,dym.a výpar.	Q34.9	Vrodená chyba dýchacích orgánov,blížšie neurčená
J68.2	Zápal horných dých ciest,zaprič.chemik.plyn.dym.a výpar.	Q67.6	Pectus excavatum
J68.3	Iná akút.a subak.chor.dých.sús.zaprič.chemik.plyn.dym.a výpar.	Q67.7	Pectus carinatum
J70.0	Akútne pľúcne prejavy zapríčinené žiarením	Q76.6	Iná vrodená chyba rebier
J70.2	Akútna pľúcna intersticiálna choroba zaprič.liekmi	Q76.7	Vrodená chyba hrudníkovej kosti
J70.3	Chronická pľúcna intersticiálna choroba zaprič.liekmi	Q79.0	Vrodená diafragmatická hernia (bránicová prietrž)
J70.4	Pľúcna intersticiálna choroba zaprič.liekmi,b.n.	Q79.1	Iná vrodená chyba bránice
J70.8	Choroba dých.súst.,zaprič.i.blíž.urč.vonkajš.faktor.	R04.2	Hemoptýza
J70.9	Choroba dých.súst.,zaprič.blíž.neurč.vonkajš.faktor.	R04.8	Krvácanie z iných miest v dýchacích cestách
J95.0	Porucha funkcie tracheostómie	R06.6	Čkanie
J95.4	Mendelsonov syndróm	R09.0	Asfyxia
J95.5	Subglotická stenóza po chirurgickom výkone	R09.2	Zastavenie dýchania
J95.81	Stenóza priedušnice po lekárskom výkone	R68.3	Kyjačikovité prsty
J95.88	Iná porucha dýchacích orgánov po lekárskom výkone	R94.2	Abnormálne výsledky funkčných vyšetrení pľúc
J95.9	Porucha dýchacích orgánov po lekárs.výkone,b.n.	S23.4	Vyvrtnutie a natiahnutie rebier a hrudnej kosti
J98.1	Kolaps pľúc	S27.31	Pomliaždenie a hematóm pľúc
J98.3	Kompenzačný emfyzém	S27.38	Iné a bližšie neurčené poranenie pľúc
J98.4	Iné choroby pľúc	S27.5	Poranenie priedušnice v oblasti hrudníka
J98.50	Mediastinitída	S27.6	Poranenie pohrudnice
J98.58	Iné choroby mediastína,nezatriedené inde	S27.82	Poranenie ductus thoracicus
J98.6	Choroby bránice	S27.84	Poranenie dojčenskej žľazy [týmusu]
J98.8	Iné choroby dýchacej sústavy,blížšie určené	S27.88	Poran.iných b.u.vnútrohrod.org.a štruktúr
J98.9	Choroba dýchacej sústavy,blížšie neurčená	S43.6	Vyvrtnutie a natiahnutie sternoklavikulárneho kľúbu
M94.0	Syndróm chondrokostálneho spojenia [Tietzeho]	T17.4	Cudzie teleso v priedušnici
Q33.0	Vrodené cystické pľúca	T17.5	Cudzie teleso v prieduške
Q33.1	Pridavný lalok pľúc	T17.8	Cudzie teleso na i.mies. a na viac.miest. dých.súst.
Q33.2	Sekvestrácia pľúc	T17.9	Cudzie teleso na blíž.urč.mieste dých.súst.
Q33.3	Nevyvinutie pľúc	T27.0	Popálenie hrtana a priedušnice
Q33.5	Ektopické tkanivo v pľúcach	T27.1	Popálenie hrtana a priedušnice s pľúcami
Q33.6	Hypoplázia a dysplázia pľúc	T27.4	Poleptanie hrtana a priedušnice
Q33.8	Iná vrodená chyba pľúc	T27.5	Poleptanie hrtana a priedušnice s pľúcami
Q33.9	Vrodená chyba pľúc,blížšie neurčená	T86.81	Zlyhanie a odvrnutie transplantovaných pľúc
Q34.0	Anomália pohrudnice	Z43.0	Ošetrovanie tracheostómie

Hlavná diagnóza E75-2

F45.33	Somatoformná autonómna dysfunkcia dýchacej sústavy	J98.6	Choroby bránice
J22	Akútna infekcia dolných dých.ciest,b.n.	J98.8	Iné choroby dýchacej sústavy,blížšie určené
J68.0	Bronchit.a pneumonit.,zaprič.chem.,plyn.,dym.a výpar.	J98.9	Choroba dýchacej sústavy,blížšie neurčená
J68.2	Zápal horných dých ciest,zaprič.chemik.plyn.dym.a výpar.	M94.0	Syndróm chondrokostálneho spojenia [Tietzeho]
J68.3	Iná akút.a subak.chor.dých.sús.zaprič.chemik.plyn.dym.a výpar.	Q33.0	Vrodené cystické pľúca
J70.0	Akútne pľúcne prejavy zapríčinené žiarením	Q33.1	Pridavný lalok pľúc
J70.2	Akútna pľúcna intersticiálna choroba zaprič.liekmi	Q33.2	Sekvestrácia pľúc
J70.3	Chronická pľúcna intersticiálna choroba zaprič.liekmi	Q33.3	Nevyvinutie pľúc
J70.4	Pľúcna intersticiálna choroba zaprič.liekmi,b.n.	Q33.5	Ektopické tkanivo v pľúcach
J70.8	Choroba dých.súst.,zaprič.i.blíž.urč.vonkajš.faktor.	Q33.6	Hypoplázia a dysplázia pľúc
J70.9	Choroba dých.súst.,zaprič.blíž.neurč.vonkajš.faktor.	Q33.8	Iná vrodená chyba pľúc
J95.0	Porucha funkcie tracheostómie	Q33.9	Vrodená chyba pľúc,blížšie neurčená
J95.4	Mendelsonov syndróm	Q34.0	Anomália pohrudnice
J95.5	Subglotická stenóza po chirurgickom výkone	Q34.1	Vrodená cysta mediastína
J95.81	Stenóza priedušnice po lekárskom výkone	Q34.8	Iná vrodená chyba dýchacích orgánov,blížšie určená
J95.88	Iná porucha dýchacích orgánov po lekárskom výkone	Q34.9	Vrodená chyba dýchacích orgánov,blížšie neurčená
J95.9	Porucha dýchacích orgánov po lekárs.výkone,b.n.	Q67.6	Pectus excavatum
J98.1	Kolaps pľúc	Q67.7	Pectus carinatum
J98.3	Kompenzačný emfyzém	Q76.6	Iná vrodená chyba rebier
J98.4	Iné choroby pľúc	Q76.7	Vrodená chyba hrudníkovej kosti
J98.50	Mediastinitída	Q79.0	Vrodená diafragmatická hernia (bránicová prietrž)
J98.58	Iné choroby mediastína,nezatriedené inde	Q79.1	Iná vrodená chyba bránice

R09.0	Asfyxia	S43.6	Vyvrnutie a natiahnutie sternoklavikulárneho kĺbu
R09.2	Zastavenie dýchania	T17.4	Cudzie teleso v priedušnici
R68.3	Kyjačikovité prsty	T17.5	Cudzie teleso v prieduške
R94.2	Abnormálne výsledky funkčných vyšetrení pľúc	T17.8	Cudzie teleso na i.mies. a na viac.miest. dých.súst.
S23.4	Vyvrnutie a natiahnutie rebier a hrudnej kosti	T17.9	Cudzie teleso na bliž.urč.mieste dých.súst.
S27.31	Pomliaždenie a hematóm pľúc	T27.0	Popálenina hrtana a priedušnice
S27.38	Iné a bližšie neurčené poranenie pľúc	T27.1	Popálenina hrtana a priedušnice s pľúcami
S27.5	Poranenie priedušnice v oblasti hrudníka	T27.4	Poleptanie hrtana a priedušnice
S27.6	Poranenie pohrudnice	T27.5	Poleptanie hrtana a priedušnice s pľúcami
S27.82	Poranenie ductus thoracicus	T86.81	Zlyhanie a odvrhnutie transplantovaných pľúc
S27.84	Poranenie dojčenskej žľazy [týmusu]	Z43.0	Ošetrovanie tracheostómie
S27.88	Poran.iných b.u.vnútrohrud.org.a štruktúr		

ADRG E76 Tuberkulóza alebo pneumotorax

Min. 1 HDg v tabu ke E76-1 alebo VDg v tabu ke E41-2 a Ozetrovacía doba > 14 d.

DRG E76A Tuberkulóza, viac ako 14 oýetrovacích dní

Ozetrovacía doba > 14 d. a (VDg v tabu ke E41-2 alebo HDg v tabu ke E41-1)

DRG E76B Tuberkulóza do 14 oýetrovacích dní alebo ur ité výkony

VDg v tabu ke E41-2 alebo HDg v tabu ke E41-1 alebo výk. v tabu ke E02-4

DRG E76C Pneumotorax bez ur itých výkonov**Diagnóza E76-1**

A15.0	TBC pľúc,potvrđ.mikros.vyš.spúta s a bez dók.kultiv./mol-biol.	A17.8	Iná tuberkulóza nervovej sústavy
A15.1	Tuberkulóza pľúc,potvrđená len kultivačne	A17.9	Tuberkulóza nervovej sústavy,bližšie neurčená
A15.2	Tuberkulóza pľúc,potvrđená histologicky	A18.2	Tuberkulóza periférna lymfadenopatia
A15.3	TBC pľúc,potvrđená inými.a bliž.nurč.metódami	A18.8	Tuberkulóza iných bližšie určených orgánov
A15.4	TBC vnútrohrud.lymf.uzlín,potvrđ.bakter.molek.biolog./hist.	A19.0	Akútna miliárna TBC na jedinom bliž.urč.mieste
A15.5	TBC hrtana priedušnice a prieduš.potv.bakt.molek.biolog./hist.	A19.1	Akútna miliárna tuberkulóza na viacerých miestach
A15.6	TBC pleuritída,potvedná bakteriol.molek.biolog./hist.	A19.2	Akútna miliárna tuberkulóza,bližšie neurčená
A15.7	Primárna TBC dých.org.potv.bakt.molek.biolog./hist.	A19.8	Iná miliárna tuberkulóza
A15.8	Iná TBC dých.org.potvedná bakter.molek.biolog./hist.	A19.9	Miliárna tuberkulóza,bližšie neurčená
A15.9	TBC dých.súst.potvrđená bakter.molek.biolog./hist.,b.n	A31.0	Pľúcna mykobakteriáza
A16.0	TBC pľúc,bakter.molek.biolog.a hist.negat.	A43.0	Pľúcna nokardiáza
A16.1	TBC pľúc,bez vyk.bakter.molek.biolog.a hist.vyš.	J65	Pneumokonióza združená s tuberkulózou
A16.2	TBC pľúc,bez úd.o bakter.molek.biolog./hist.potvrđená	J93.0	Spontánny tenzný pneumotorax
A16.3	TBC vnútrohr.lymf.uzl.bez úd.o bakter.molek.biolog./hist.pot.	J93.1	Iný spontánny pneumotorax
A16.4	TBC hrt.,priedušn.a prieduš.bez úd.o bakt.mol-bio./hist.pot.	J93.8	Iný pneumotorax
A16.5	TBC pleuritída,bez úd.o bakter.molek.biolog./hist.pot.	J93.9	Pneumotorax,bližšie neurčený
A16.6	Latentná tuberkulóza infekcia	J95.80	latrogénny pneumotorax
A16.7	Prim.TBC dých.súst,bez úd.o bakter.molek.biolog./hist.pot.	J98.2	Intersticiálny emfyzém
A16.8	Iná TBC dých.súst.,bez úd.o bakter.molek.biolog./hist.pot.	S27.0	Úrazový pneumotorax
A16.9	TBC dých.súst.,bez úd.o bakter.molek.biolog./hist.pot.,b.n	S27.1	Úrazový hemotorax
A17.0	Tuberkulóza meningitída (G01*)	S27.2	Úrazový hemopneumotorax
A17.1	Meningový tuberkulóm (G07*)	T79.7	Pouúrazový podkožný emfyzém

Ved ajjia diagnóza E41-2

Pozri stranu 479.

Hlavná diagnóza E41-1

Pozri stranu 478.

Výkon E02-4

Pozri stranu 463.

ADRG E77 Iné infekcie a zápaly dýchacích orgánov

HDg v tabu ke E62-1

DRG E77A Iné infekcie a zápaly dýchacích orgánov, KIZS u dospelých > 184 bodov alebo KIZS u detí > 196 bodov

Výk. v tabu ke E40-4 alebo výk. v tabu ke E02-3

DRG E77B Iné infekcie a zápaly dýchacích orgánov s komplexnou diagnózou alebo ve mi ačkými CC, KIZS u dospelých < 185 bodov alebo KIZS u detí < 197 bodov, s komplexnou starostlivosťou pri multirezistentných pôvodcoch alebo pri syndróme vrodenej vývojovej chyby alebo UPV > 12 hodín alebo urité výkony

(VDg v tabu ke E62-3 alebo VDg v tabu ke E77-1 alebo HDg v tabu ke E77-2 alebo HDg v tabu ke E77-3 alebo PCCL > 2 alebo UPV > 12 hod. alebo výk. v tabu ke E02-5 alebo výk. v tabu ke E02-4) a (výk. v tabu ke E77-4 alebo VDg v tabu ke E77-1 alebo UPV > 12 hod. alebo výk. v tabu ke E02-5 alebo výk. v tabu ke E02-4)

DRG E77C Iné infekcie a zápaly dýchacích orgánov s komplexnou diagnózou alebo ačkými CC, KIZS u dospelých < 185 bodov alebo KIZS u detí < 197 bodov, bez komplex. ZS pri multirezistentných pôvodcoch bez syndrómu VVCH, s ve mi komplikujúcou Dg a s ačkými CC alebo ve mi ačké CC

(VDg v tabu ke E62-3 alebo VDg v tabu ke E77-1 alebo HDg v tabu ke E77-2 alebo HDg v tabu ke E77-3 alebo PCCL > 2 alebo UPV > 12 hod. alebo výk. v tabu ke E02-5 alebo výk. v tabu ke E02-4) a (VDg v tabu ke E62-3 alebo HDg v tabu ke E77-2 a PCCL > 2 alebo PCCL > 3)

DRG E77D Iné infekcie a zápaly dýchacích orgánov s komplexnou diagnózou alebo ačkými CC, KIZS u dospelých < 185 bodov alebo KIZS u detí < 197 bodov, bez komplex. ZS pri multirezistentných pôvodcoch bez syndrómu VVCH, bez ve mi komplikujúcej Dg s ačkými CC, bez ve mi akých CC

VDg v tabu ke E62-3 alebo VDg v tabu ke E77-1 alebo HDg v tabu ke E77-2 alebo HDg v tabu ke E77-3 alebo PCCL > 2 alebo UPV > 12 hod. alebo výk. v tabu ke E02-5 alebo výk. v tabu ke E02-4

DRG E77E Iné infekcie a zápaly dýchacích orgánov bez komplexnej diagnózy a bez ačkých CC, KIZS u dospelých < 185 bodov alebo KIZS u detí < 197 bodov**Hlavná diagnóza E62-1**

Pozri stranu 480.

Ved ajšia diagnóza E62-3

Pozri stranu 480.

Ved ajšia diagnóza E77-1

Q87.0	Syndróm vrod.chýb postih.najmä výzor tváre	Q87.4	Marfanov syndróm
Q87.1	Syndróm vrod.chýb spojený najmä s nízkym vzrastom	Q87.5	Iné syndrómy vrodených chýb s inými zmenami kostí
Q87.2	Syndrómy vrodených chýb zahŕňajúce najmä končatiny	Q87.8	Iné syndróm vrodených chýb,nezat.inde.,b.u.
Q87.3	Syndróm vrod.chýb zahŕňajúci skorý nadmerný rast		

Hlavná diagnóza E77-2

A06.5	Amébový absces pľúc (J99.8*)	B44.1	Iná aspergilóza pľúc
A20.2	Pľúcna forma moru	B59	Pneumocystóza (J17.3*)
A21.2	Pľúcna tularémia	J85.0	Gangréna a nekróza pľúc
A22.1	Pľúcny antrax	J85.1	Absces pľúc so zápalom pľúc
A42.0	Pľúcna aktinomykóza	J85.2	Absces pľúc bez zápalu pľúc
A48.1	Legionelóza s pneumóniou[Legionárska choroba]	J85.3	Absces mediastína
B25.0	Cytomegalovírusová pneumónia(J17.1*)	J86.0	Pyotorax s fistulou
B37.1	Pľúcna kandidóza	J86.9	Pyotorax bez fistuly
B44.0	Invazívna aspergilóza pľúc		

Hlavná diagnóza E77-3

J12.1	Zápal pľúc zapríč.respiračným syncyciálnym vírusom	J15.0	Zápal pľúc zapríčinený Klebsiella pneumoniae
-------	--	-------	--

Výkon E40-4

Pozri stranu 478.

Výkon E02-3

Pozri stranu 463.

Výkon E02-5

Pozri stranu 463.

Výkon E02-4

Pozri stranu 463.

Výkon E77-4

8v1a2.1‡ Kompl.th osídl/inf.multir.pôvod,na špeciál.izol.j:najm.7-13 dní
 8v1a2.2‡ Kompl.th osídl/inf.multirezist.pôvod,mimo izol.j:najm.7-13 dní
 8v1a3.1‡ Kompl.th osídl/inf.multirezis.pôvod,na špec.izol.j:naj.14-20 dní

8v1a3.2‡ Kompl.th osídl/inf.multirez.pôvod,mimo izol.j:najm.14-20 dní
 8v1a4.1‡ Kompl.th osídl/inf.multirez.pôvod,na špec.izolač.j:najm.21dní
 8v1a4.2‡ Kompl.th osídl/inf.multirezis.pôvod,mimo izolač.j:najm.21 dní

ADRG-skupiny 901, 902**OP-výkony nesúvisiace s HDg****DRG-skupiny 901A, 901B, 901C, 901D, 902Z**

OP-výkony nesúvisiace s HDg

MDC 05

Choroby obehovej sústavy

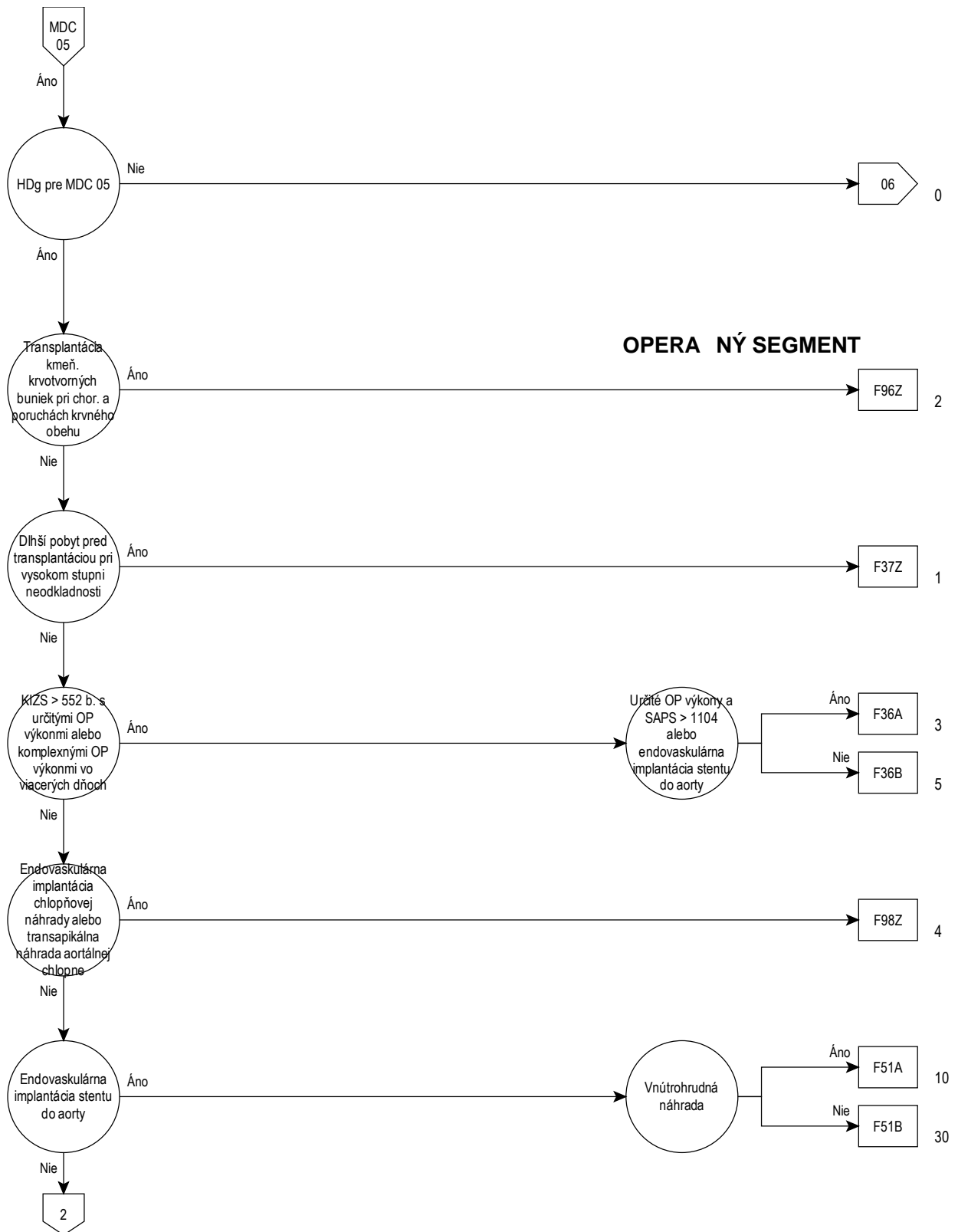

05

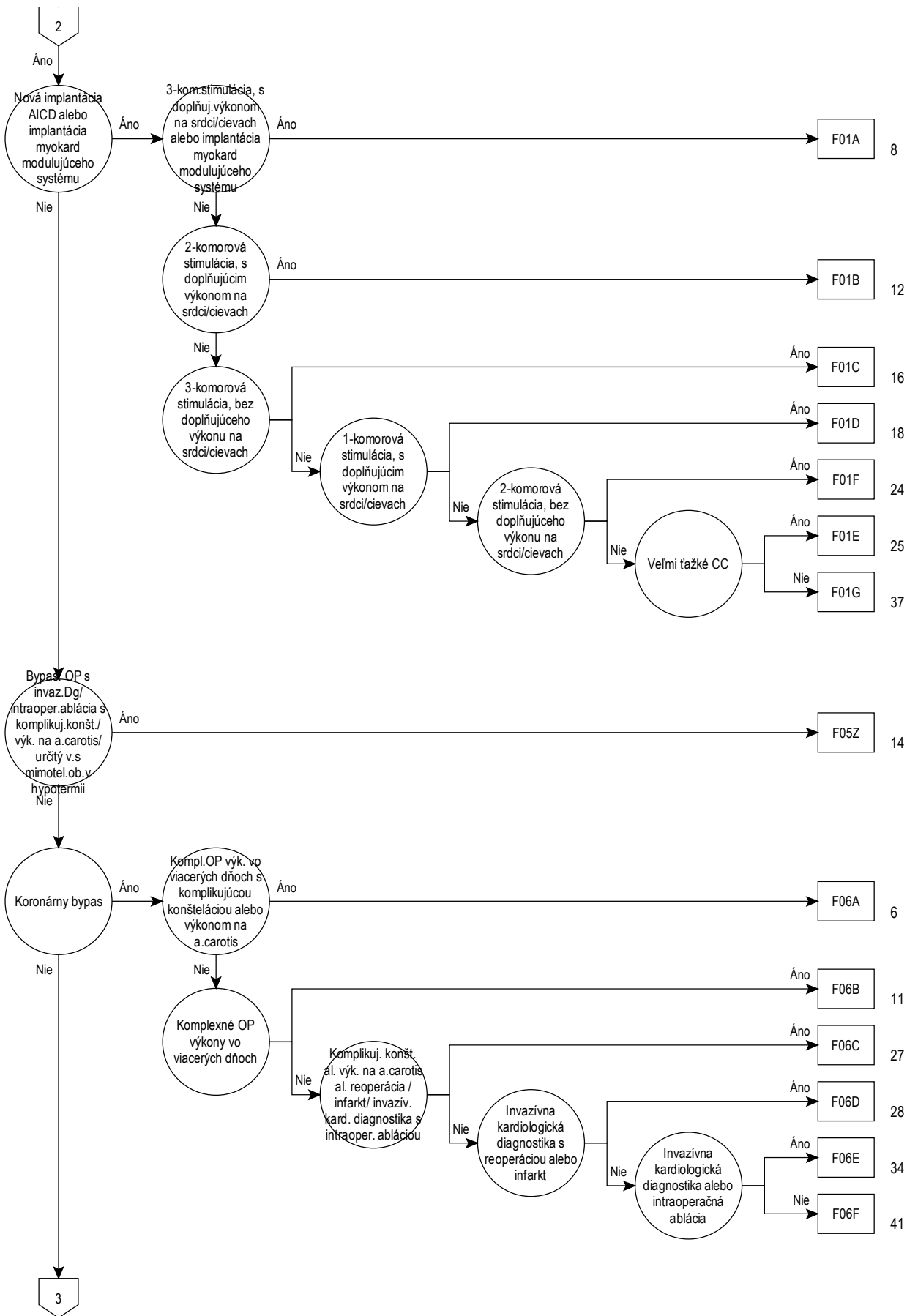

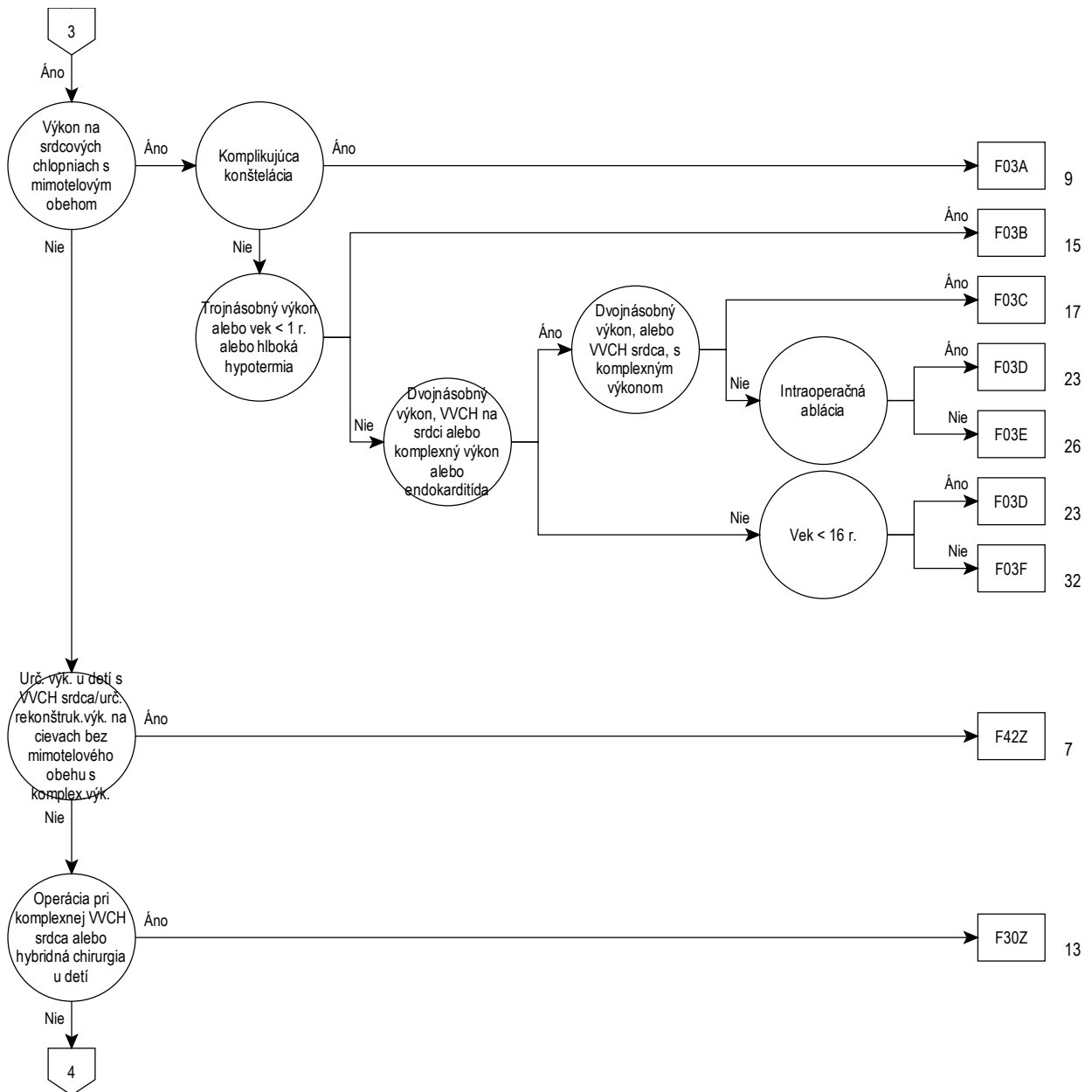

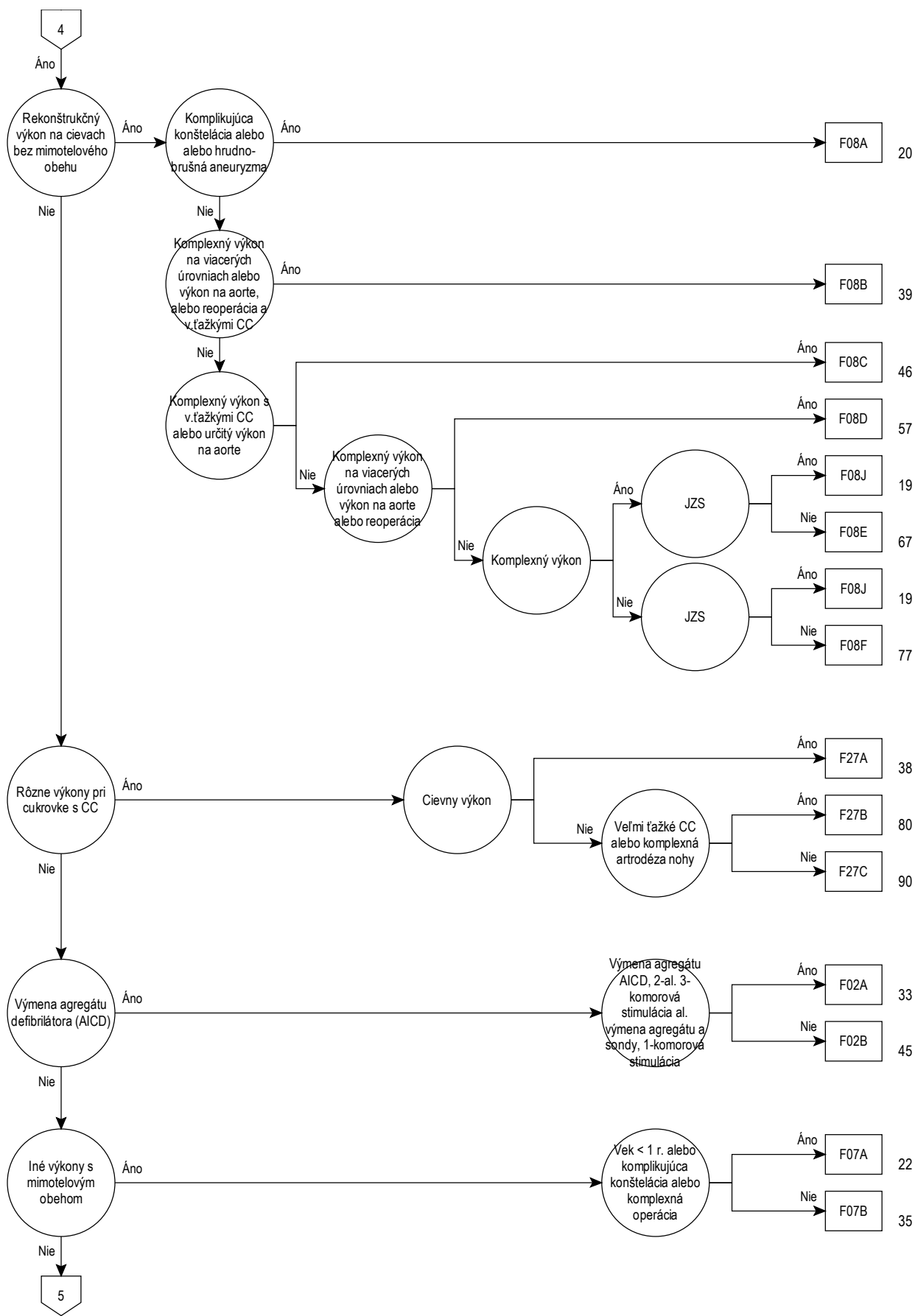

05

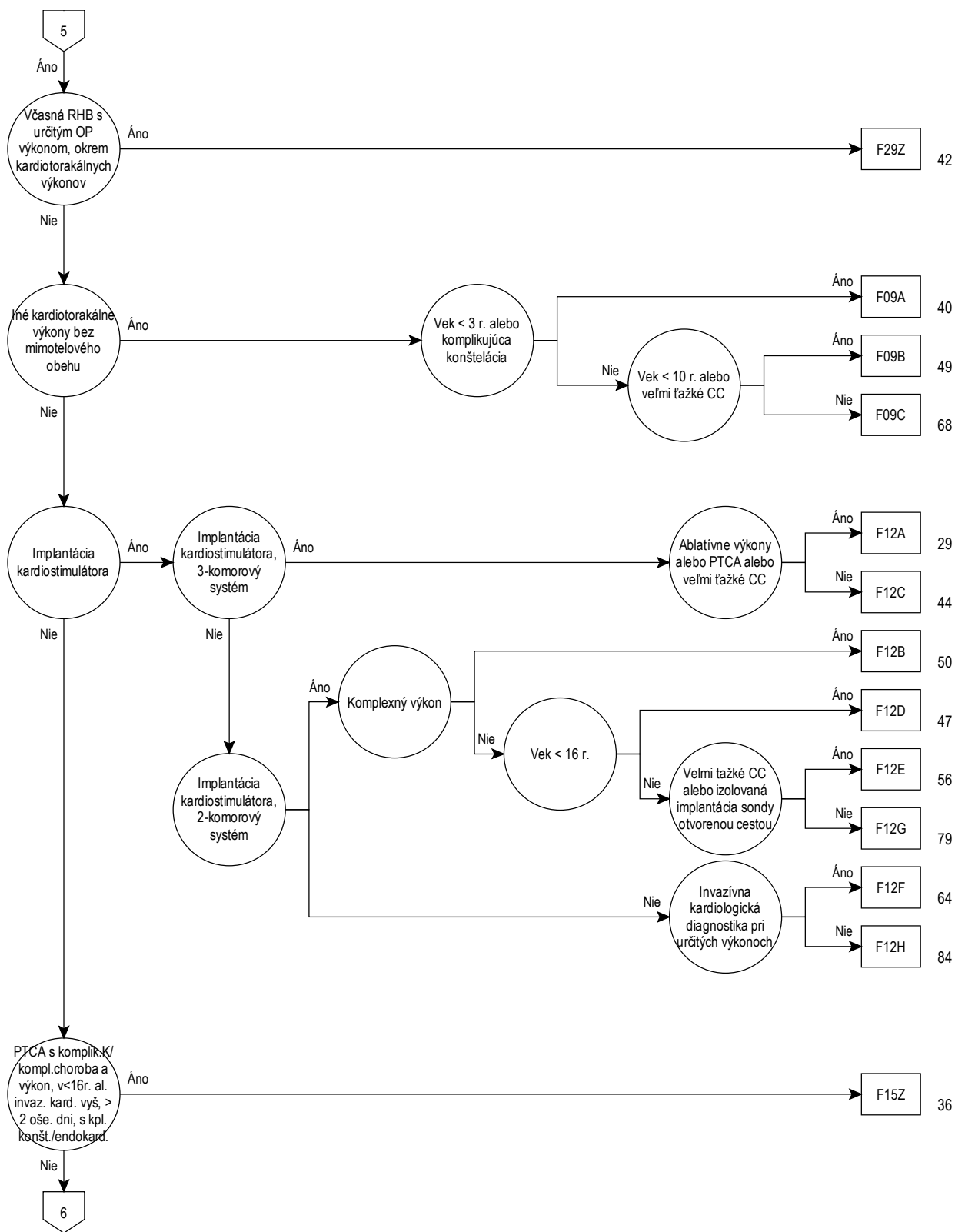

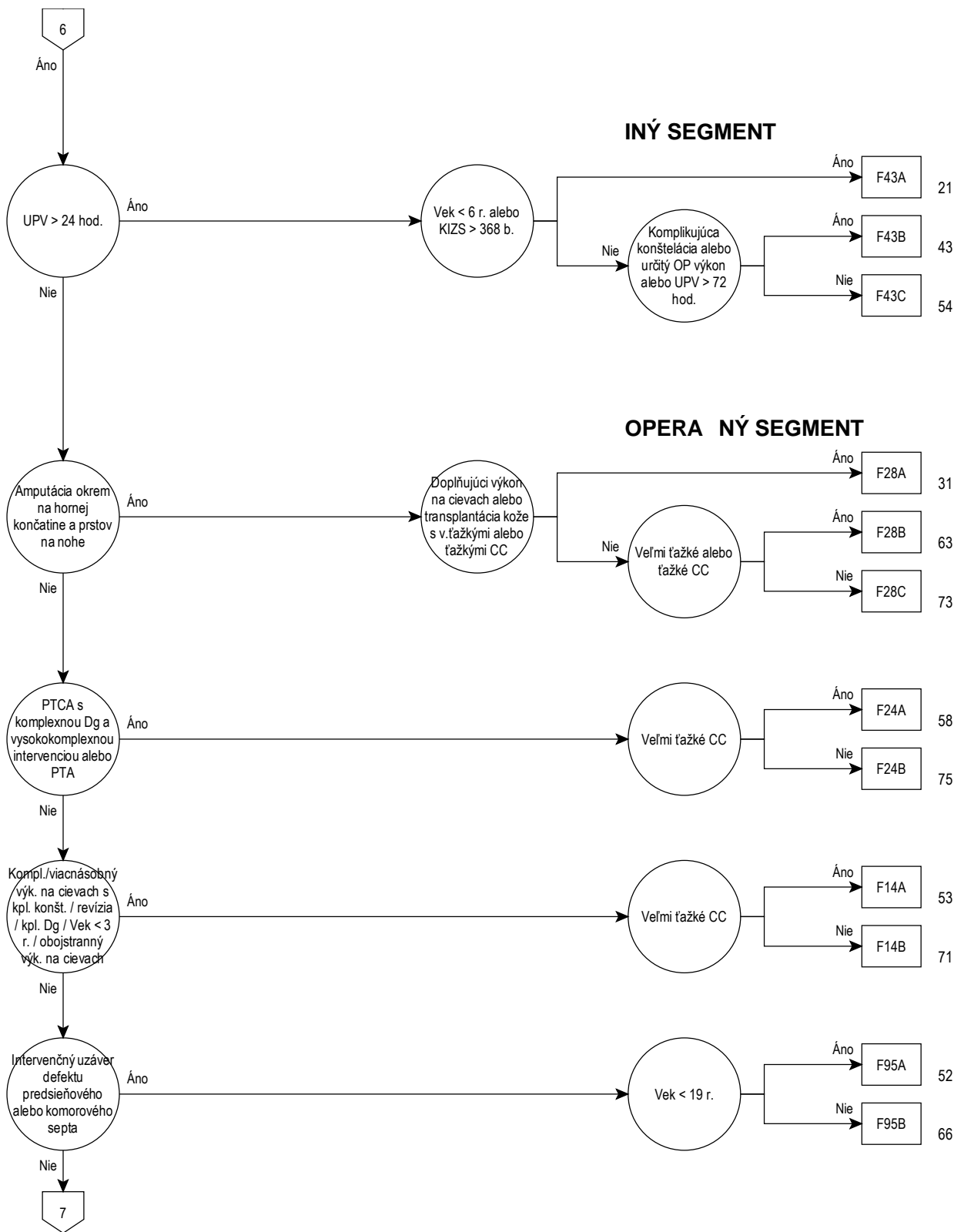

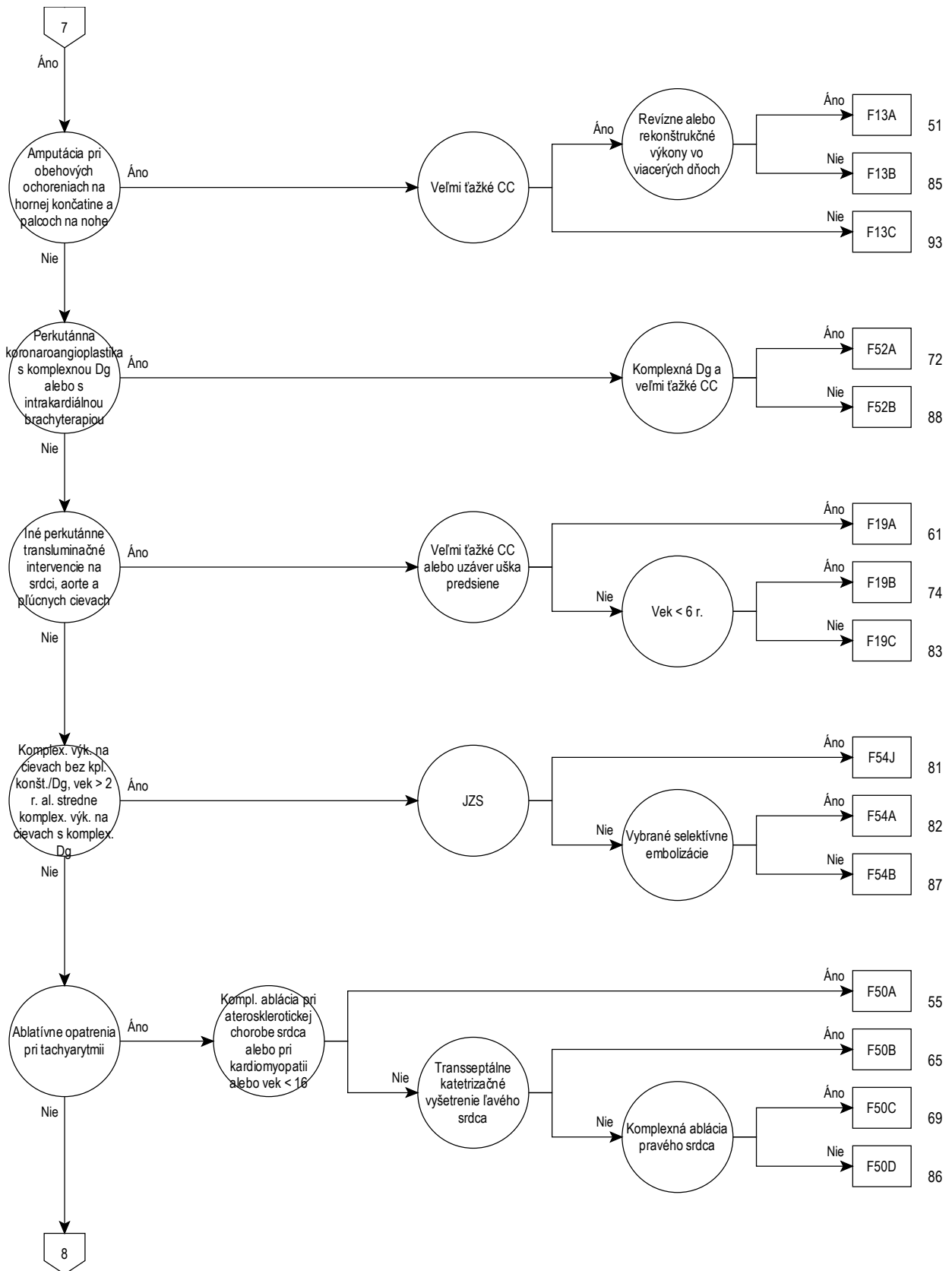

05

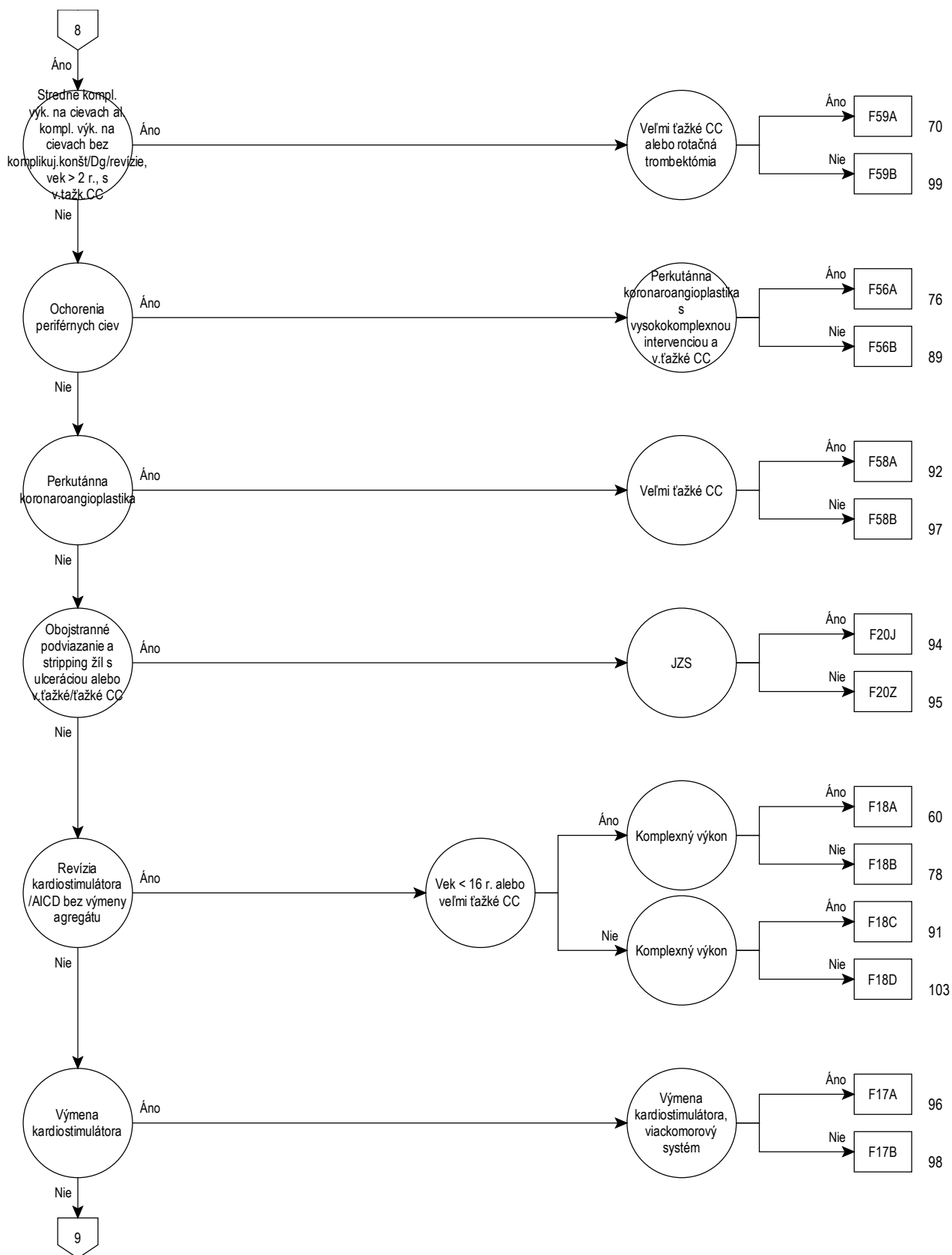

05

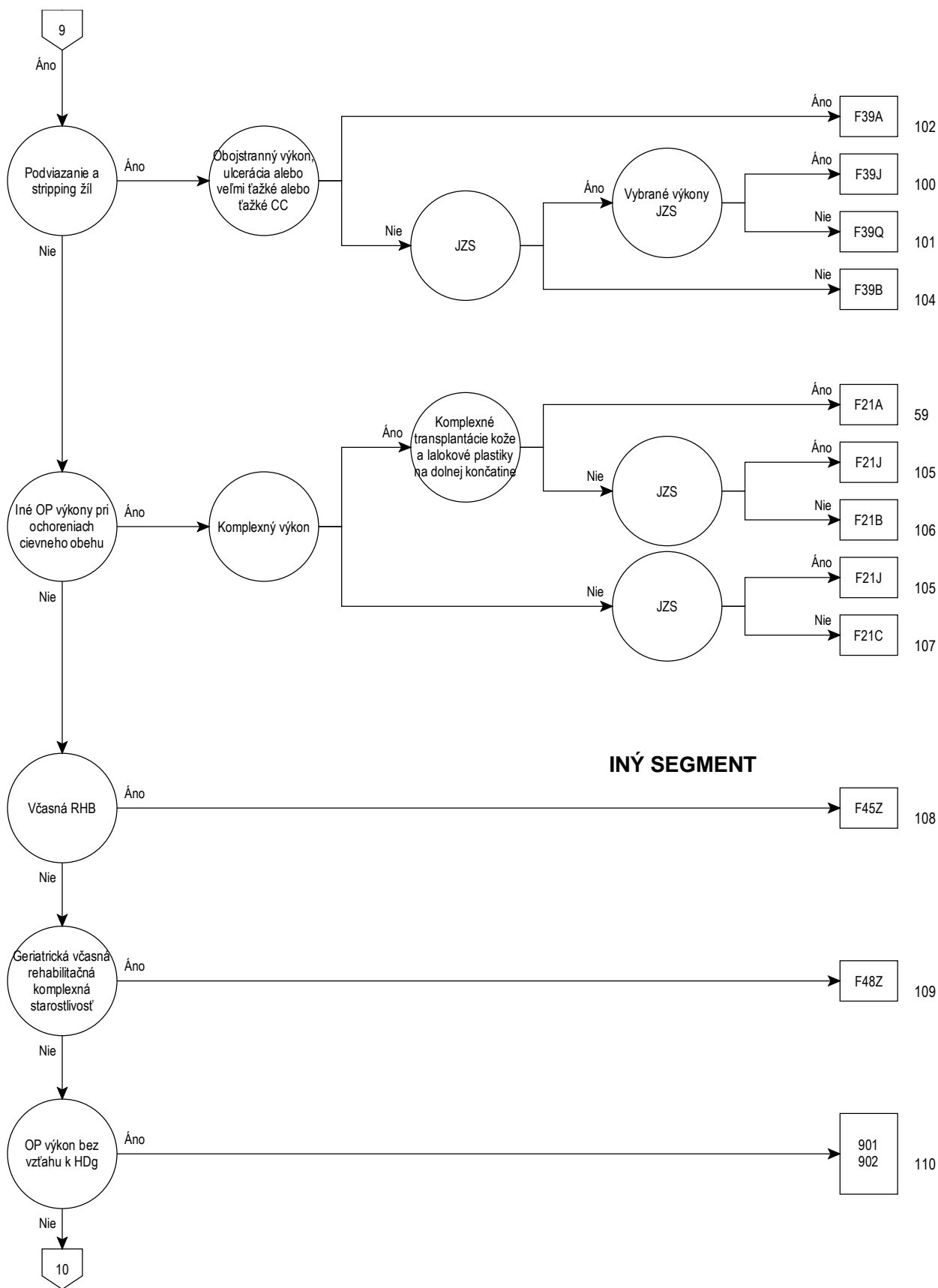

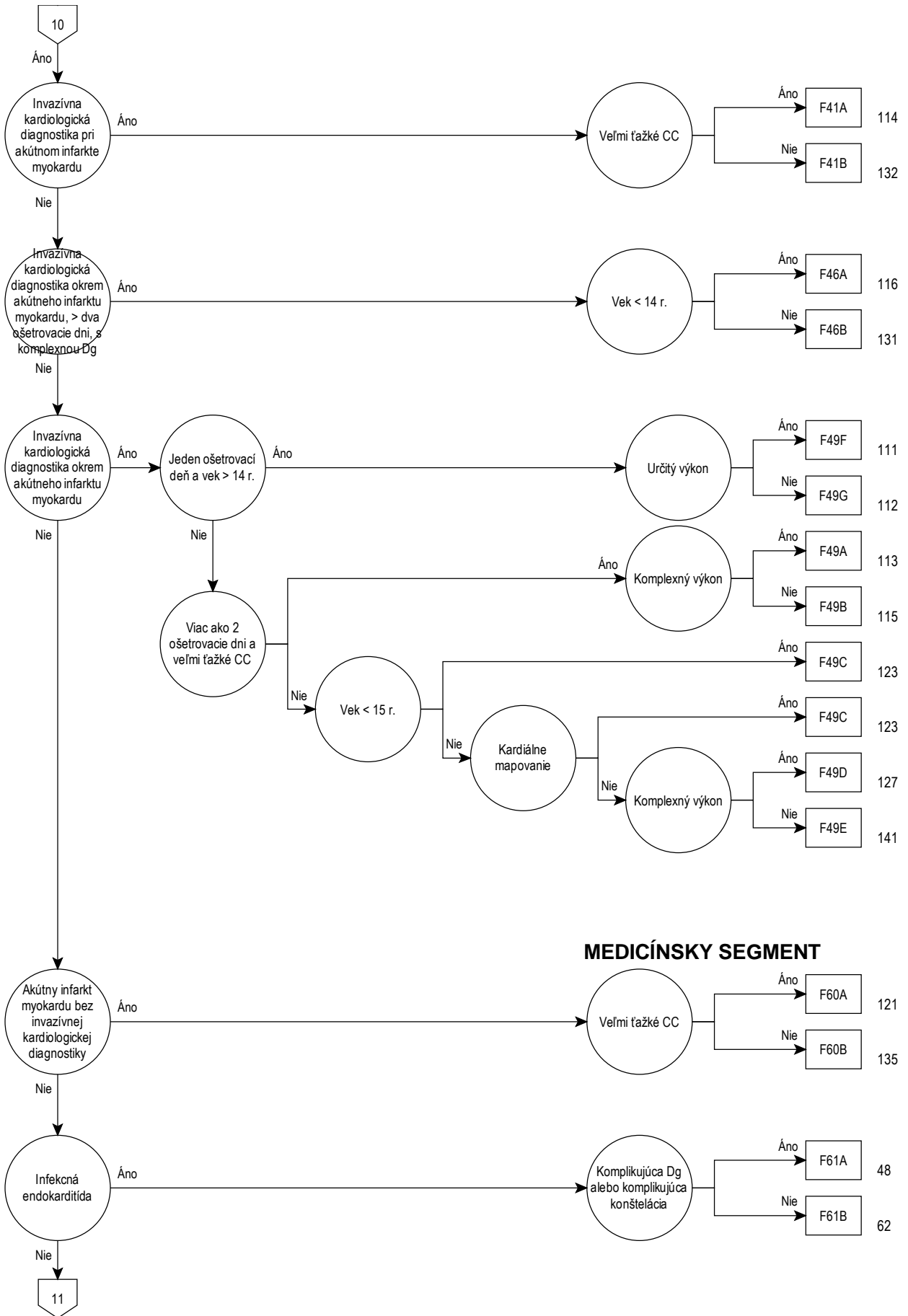

MEDICÍNSKY SEGMENT

05

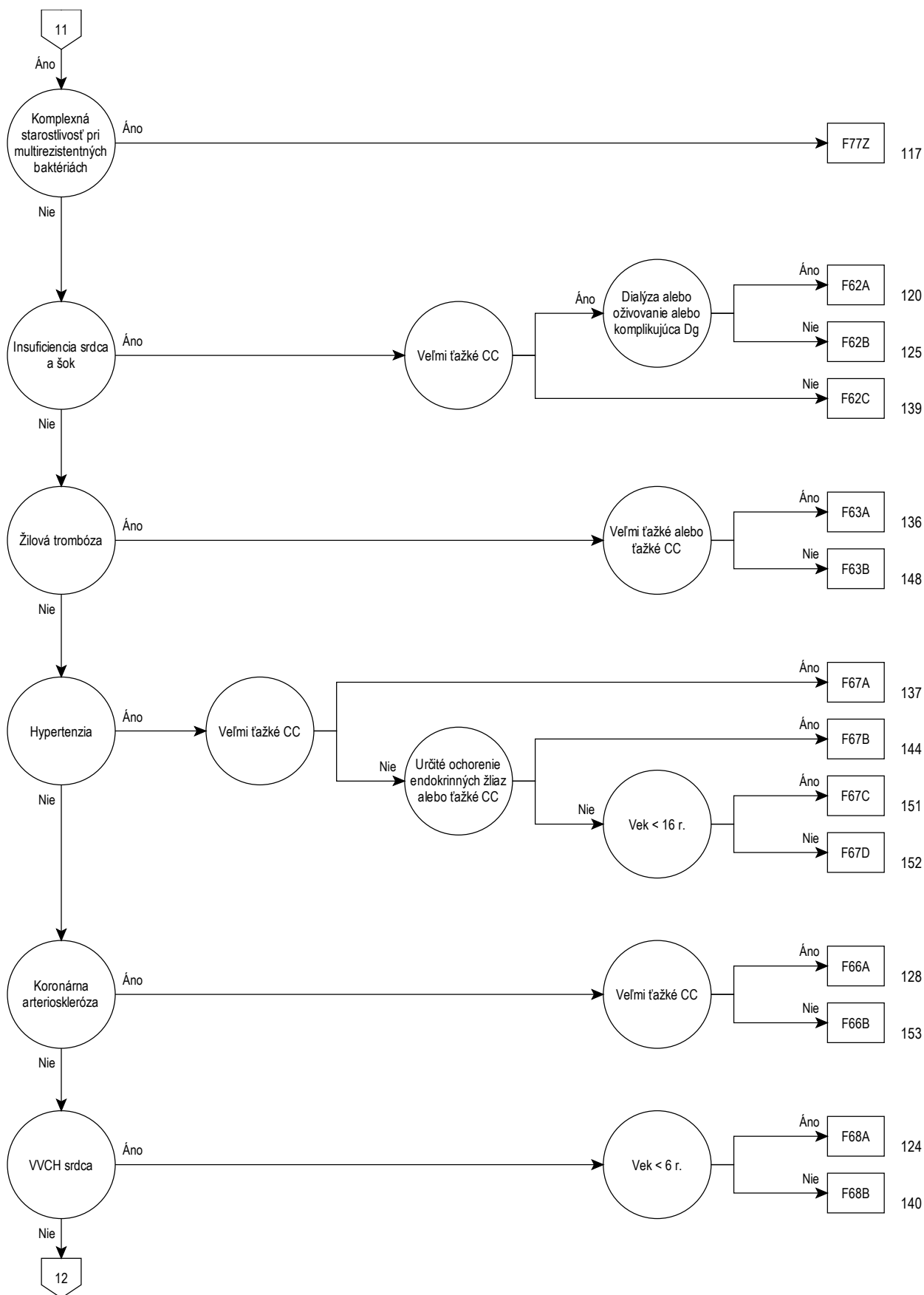

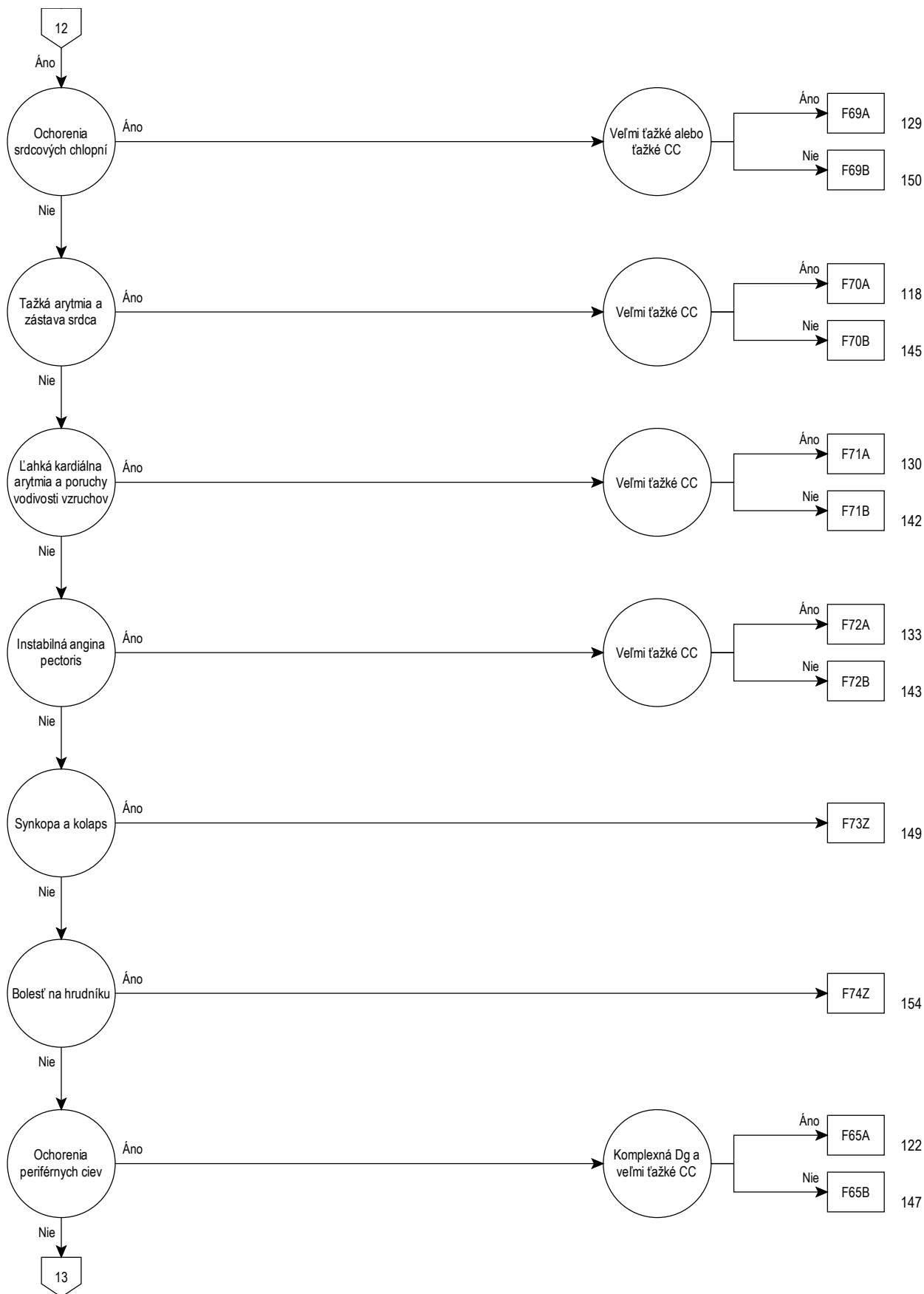

05

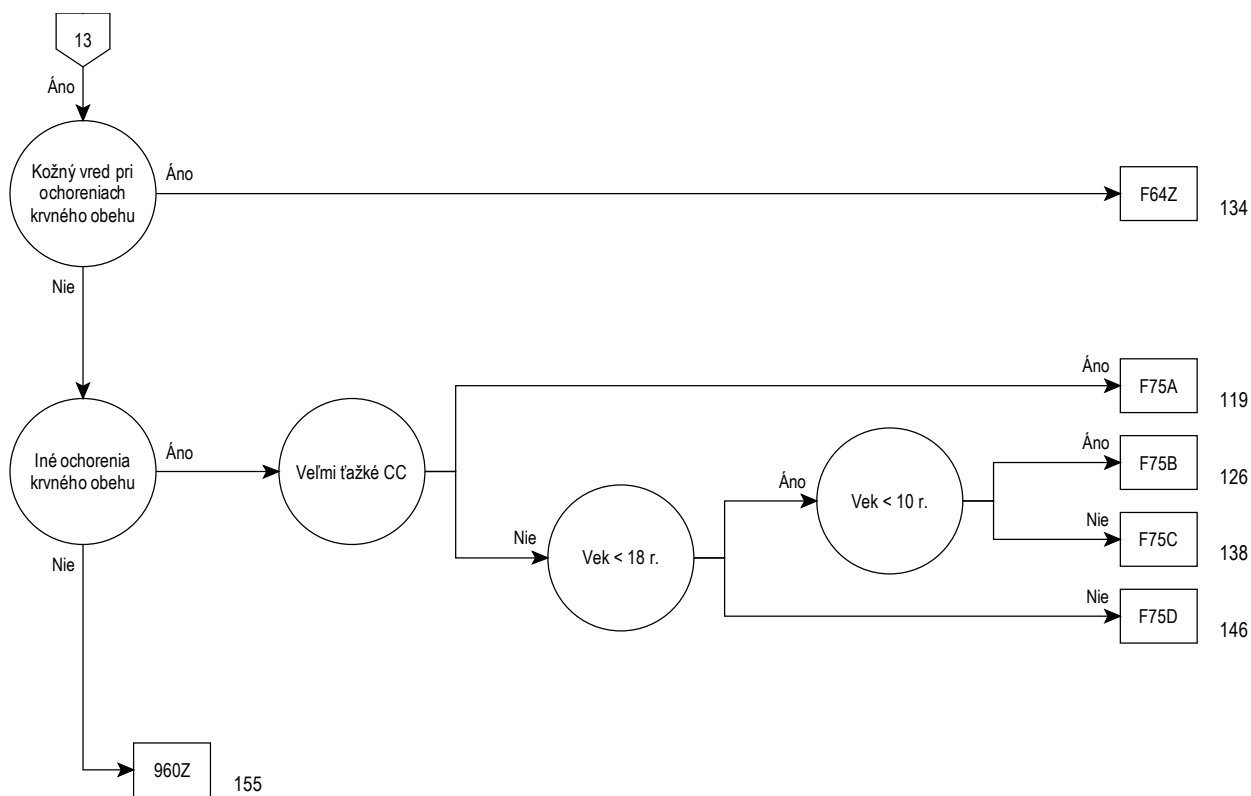

Rozhodovacia logika MDC 05

HDg v tabu ke MDC05-0 alebo výk. v tabu ke MDC05-1 alebo HDg v tabu ke MDC05-0 a (Komplexná intenzívna ZS > 552 bodov a (Ur ité OP-výkony alebo definícia DRG (F15Z)) alebo minimálne v [výk. v tabu ke MDC05-2 a výk. v tabu ke MDC05-3] 2 výk. v asovom odstupe min. 1 d.) a Komplexná intenzívna ZS > 1104 bodov a Ur ité OP-výkony alebo HDg v tabu ke MDC05-0 a (Komplexná intenzívna ZS > 552 bodov a (Ur ité OP-výkony alebo definícia DRG (F15Z)) alebo minimálne v [výk. v tabu ke MDC05-2 a výk. v tabu ke MDC05-3] 2 výk. v asovom odstupe min. 1 d.)

Hlavná diagnóza pre MDC 05 (MDC05-0)

A39.5	Meningokokové ochorenie srdca	I11.00	Hyperten.chor.srdca s kong.srdc.zlyh.bez prej.hypert.kriz.
A52.0	Kardiovaskulárny syfilis	I11.01	Hyperten.chor.srdca s kong.srdc.zlyh.s hypert.kriz.
B33.2	Vírusová karditída	I11.90	Hyperten.chor.srdca bez kongest.srdc.zlyh.bez hypert.kriz.
B37.6	Kandidová endokarditída(139.8*)	I11.91	Hyperten.chor.srdca bez kongest.srdc.zlyh.s hypert.kriz.
B57.0	Akútna Chagasova choroba s postihnutím srdca	I13.00	Hypert.chor.srd.a oblič.s kong.srdc.zlyh.,b.hyper.kriz.
B57.2	Chagasova choroba(chronická)s postihnutím srdca	I13.01	Hypert.chor.srd.a oblič.s kong.srdc.zlyh.,s hyper.kriz.
C38.0	Zhubný nádor srdca	I13.20	Hypert.chor.srdca a oblič.s kong.srdc.a obl.zlyh.bez hyp.kriz.
C45.2	Mezotelióm osrdcovníka	I13.21	Hypert.chor.srdca a oblič.s kong.srdc.a obl.zlyh.s hyp.kriz.
D15.1	Nezhubný nádor srdca	I13.90	Hypertenzná chor.srdca a oblič.bez prej.hypert.krízy,b.n.
E10.50	DM 1.typu:s perif.cievnyimi kompl.,kompenz.	I13.91	Hypertenzná chor.srdca a oblič.bliž.neu.s prej.hypert.krízy
E10.51	DM 1.typu:s perif.cievnyimi kompl.,dekomp.	I15.00	Renovaskulárna artér.hypertenzia bez hypert.krízy
E11.50	DM 2.typu:s perif.cievnyimi kompl.,kompenz.	I15.01	Renovaskulárna artér.hypertenzia s hypert.krízou
E11.51	DM 2.typu:s perif.cievnyimi kompl.,dekomp.	I15.10	Sekundár.artér.hypert.zapr.i.chor.oblič.bez hypert.krízy
E12.50	DM spojený s podvýž.:s perif.ciev. kompl.,kompenz.	I15.11	Sekundár.artér.hypert.zapr.i.chor.oblič.s hypert.krízou
E12.51	DM spojený s podvýž.:s perif.ciev. kompl.,dekomp.	I15.20	Sekundár.artér.hypert.,zapr.endokrí.chor.bez hypert.kriz.
E13.50	Iný DM,bliž.ur.:s perif.cievnyimi kompl.,kompenz.	I15.21	Sekundár.artér.hypert.,zapr.endokrí.chor.s hypert.kriz.
E13.51	Iný DM,bliž.ur.:s perif.cievnyimi kompl.,dekomp.	I15.80	Iná sekundárna artér.hypert.bez prej.hypert.krízy
E14.50	DM,bliž.neu.:s perif.ciev.kompl.,kompenz.	I15.81	Iná sekundárna artér.hypert.s prej.hypert.krízy
E14.51	DM,bliž.neu.:s perif.ciev.kompl.,dekomp.	I15.90	Sekundárna artér.hypert.bliž.neu.bez prej.hypert.krízy
F45.30	Somatoformná autonómna dysfunk.srdca a obeh.súst.	I15.91	Sekundárna artér.hypert.bliž.neu.s prej.hypert.krízy
G90.00	Syndróm karotického sinusu (Synkopa)	I20.0	Nestabilná angina pectoris
I01.0	Akútna reumatická perikarditída	I20.1	Angina pectoris s dokázaným krčom vencovitých tepien
I01.1	Akútna reumatická endokarditída	I20.8	Iná forma angina pectoris
I01.2	Akútna reumatická myokarditída	I20.9	Angina pectoris,bližšie neurčená
I01.8	Iná akútna reumatická choroba srdca	I21.0	Akútny transmúrálly infarkt myokardu prednej steny
I01.9	Akútna reumatická choroba srdca,bližšie neurčená	I21.1	Akútny transmúrálly infarkt myokardu spodnej steny
I02.0	Reumatická chorea s postihnutím srdca	I21.2	Akútný transmúrálly IM na i.miastach
I02.9	Reumatická chorea bez postihnutia srdca	I21.3	Akútný transmúrálly IM bez bliž.urč.miesta
I05.0	Mitrálna stenóza	I21.4	Akútny subendokardiálny infarkt myokardu
I05.1	Reumatická mitrálna insuficiencia	I21.9	Akútny infarkt myokardu,bližšie neurčený
I05.2	Mitrálna stenóza s insuficienciou	I22.0	Ďalší infarkt myokardu prednej steny
I05.8	Iná choroba mitrálnej chlopne	I22.1	Ďalší infarkt myokardu spodnej steny
I05.9	Choroba mitrálnej chlopne,bližšie neurčená	I22.8	Ďalší infarkt myokardu na inom mieste
I06.0	Reumatická aortálna stenóza	I22.9	Ďalší infarkt myokardu bez bližšieho určenia miesta
I06.1	Reumatická aortálna insuficiencia	I23.0	Hemoperikard ako akútna komplikácia po akútnom IM
I06.2	Reumatická aortálna stenóza s insuficienciou	I23.1	Defekt predsieň.septa ako akútna komplikácia po akútnom IM
I06.8	Iná reumatická choroba aortálnej chlopne	I23.2	Defekt komorovej priehradky ako akútna komplikácia po akút. IM
I06.9	Reumatická choroba aortálnej chlopne,b.n.	I23.3	Ruptúra srdc.steny bez hemoperik.ako akútna kompl.po akút.IM
I07.0	Trikuspidálna stenóza	I23.4	Ruptúra chordae tendineae ako akútna kompl.po akút.IM
I07.1	Trikuspidálna insuficiencia	I23.5	Ruptúra papilárneho svalu ako akútna kompl.po akút.IM
I07.2	Trikuspidálna stenóza s insuficienciou	I23.6	Trombóza predsieňe,preds.uška a komory ako ak.kompl.po ak.IM
I07.8	Iná choroba trikuspidálnej chlopne	I23.8	Iná akútna komplikácia po akútnom infarkte myokardu
I07.9	Choroba trikuspidálnej chlopne,bližšie neurčená	I24.0	Koronárna trombóza,ktorá nevedla k IM
I08.0	Kombinovaná choroba mitrálnej a aortálnej chlopne	I24.1	Poinfarktový syndróm
I08.1	Súčasná choroba mitrálnej a trikuspid.chlopne	I24.8	Iná forma akútnej ischemickej choroby srdca
I08.2	Súčasná choroba aortálnej a trikuspid.hlopne	I24.9	Akútna ischemická choroba srdca,bližšie neurčená
I08.3	Súčasná choroba mitrálnej,aortál.a trikuspidál.chlopne	I25.0	Aterosklerotická srdcovocievna choroba,takto označená
I08.8	Iná choroba viacerých chlopni	I25.10	Aterosklerotická chor.srdca,bez hemodynam.závažných stenóz
I08.9	Choroba viacerých chlopni,bližšie neurčená	I25.11	Aterosklerotická chor.srdca,jednocievne postihnutie
I09.0	Reumatická myokarditída	I25.12	Aterosklerotická chor.srdca,dvojcievne postihnutie
I09.1	Reumatická choroba endokardu bliž.neurč.chlopne	I25.13	Aterosklerotická chor.srdca,trojcievne postihnutie
I09.2	Chronická reumatická perikarditída	I25.14	Aterosklerotická chor.srdca,stenóza ľavého hlavného kmeňa
I09.8	Iná reumatická choroba srdca,bližšie určená	I25.15	Aterosklerotická choroba srdca so stenózou bajpasu
I09.9	Reumatická choroba srdca,bližšie neurčená	I25.16	Aterosklerotická choroba srdca so stenózou stentu
I10.00	Benígna primárna artér.hypert.bez hypertenznej krízy	I25.19	Aterosklerotická choroba srdca,bližšie neurčená
I10.01	Benígna primárna artér.hypert.s prej.hypertenznej krízy	I25.20	Starý infarkt myokardu,od 29 dní až po 4 mesiace
I10.10	Malígna prim.artér.hypert.bez prej.hypert.krízy	I25.21	Starý infarkt myokardu,od 4 mesiacov až po 1 rok
I10.11	Malígna prim.artér.hypert.s prej.hypert.krízy	I25.22	Starý infarkt myokardu,od 1 roka vyššie
I10.90	Primárna artér.hypert.bliž.neu.bez prej.hypert.krízy	I25.29	Starý infarkt myokardu,bližšie neurčený
I10.91	Primárna artér.hypert.bliž.neu.s prej.hypert.krízy		

125.3	Aneurizma (steny) srdca	142.3	Endomyokardová(eozinofilná)choroba
125.4	Aneurizma vencovitej tepny	142.4	Endokardová fibroelastóza
125.5	Ischemická kardiomyopatia	142.5	Iná reštrikčná kardiomyopatia
125.6	Nebolestivá (tichá) ischémia myokardu	142.6	Alkoholová kardiomyopatia
125.8	Iná forma chronickej ischemickej choroby srdca	142.7	Kardiomyopatia zapríč. liekmi a inými vpk.faktormi
125.9	Chronická ischemická choroba srdca,b.n.	142.80	Arytmogénna pravokomorová kardiomyopatia [ARVCM]
127.0	Primárna pľúcna hypertenzia	142.88	Iná kardiomyopatia
127.1	Srdcová choroba pri kyfoskolióze	142.9	Kardiomyopatia,blížšie neurčená
127.20	Pľúcna hypertenzia pri chron.tromboembol.chor.	143.0	Kardiomyopatia pri infekč.a parazit.chorobách zatried.i.
127.28	Iná blížšie určená sekundárna pľúcna hypertenzia	143.1	Kardiomyopatia pri metabolických chorobách
127.8	Iné srdcovopľúcne choroby,blížšie určené	143.2	Kardiomyopatia pri poruchách výživy
127.9	Srdcovopľúcna choroba,blížšie neurčená	143.8	Kardiomyopatia pri iných chorobách zatried.i.
128.0	Tepnovožilová fistula pľúcnych ciev	144.0	Atrioventrikulárna blokáda 1. stupňa
128.1	Aneurizma pľúcnej tepny	144.1	Atrioventrikulárna blokáda 2. stupňa
128.8	Iná choroba pľúcnych ciev,blížšie určená	144.2	Atrioventrikulárna blokáda 3. stupňa
128.9	Choroba pľúcnych ciev,blížšie neurčená	144.3	Iná a blížšie neurčená atrioventrikulárna blokáda
130.0	Akútna nešpecifická idiopatická perikarditída	144.4	Ľavá predná fascikulárna blokáda
130.1	Infekčná perikarditída	144.5	Ľavá zadná fascikulárna blokáda
130.8	Iná forma akútnej perikarditídy	144.6	Iná a blížšie neurčená fascikulárna blokáda
130.9	Akútna perikarditída,blížšie neurčená	144.7	Blokáda ľavého ramienka,blížšie neurčená
131.0	Chronická adhezívna perikarditída	145.0	Pravá fascikulárna blokáda
131.1	Chronická konstriktívna perikarditída	145.1	Iná a blížšie neurčená blokáda pravého ramienka
131.2	Hemoperikard,nezatriedený inde	145.2	Bifascikulárna blokáda
131.3	Perikardový výpotok (nezápalový)	145.3	Trifascikulárna blokáda
131.8	Iná choroba perikardu,blížšie určená	145.4	Nešpecifická intraventrikulárna blokáda
131.9	Choroba perikardu,blížšie neurčená	145.5	Iná blížšie určená srdcová blokáda
132.0	Perikarditída pri bakt.chor.z.i.	145.6	Syndróm preexcitácie
132.1	Perikarditída pri i.infekč.a parazit.chor.z.i.	145.8	Iné poruchy vedenia srdcových vzruchov,b.u.
132.8	Perikarditída pri iných chorobách zatriedených inde	145.9	Porucha vedenia srdcových vzruchov,b.n.
133.0	Akútna a subakútna infekčná endokarditída	146.0	Zastavenie srdca s úspešnou resuscitáciou
133.9	Akútna endokarditída,blížšie neurčená	146.1	Náhla srdcová smrť, takto opísaná
134.0	Mitrálna insuficiencia	146.8	Zlyhanie srdca
134.1	Prolaps mitrálnej chlopne	146.9	Zastavenie srdca,blížšie neurčené
134.2	Nereumatická mitrálna stenóza	147.0	Komorová reentry-arytmia
134.80	Nereumatická mitrálna stenóza a insuficiencia	147.1	Supraventrikulárna tachykardia
134.88	Iná nereumatická choroba mitrálnej chlopne	147.2	Komorová tachykardia
134.9	Nereumatická choroba mitrálnej chlopne,b.n.	147.9	Paroxysmálna tachykardia,blížšie neurčená
135.0	Aortálna stenóza	148.0	Fibrilácia predsieni,paroxysmálna
135.1	Aortálna insuficiencia	148.1	Fibrilácia predsieni,perzistentná
135.2	Aortálna stenóza s aortálnou insuficienciou	148.2	Fibrilácia predsieni,permanentná
135.8	Iná choroba aortálnej chlopne	148.3	Flater predsieni,typický
135.9	Choroba aortálnej chlopne,blížšie neurčená	148.4	Flater predsieni,atypický
136.0	Nereumatická trikuspidálna stenóza	148.9	Fibrilácia a flater predsieni,blížšie neurčené
136.1	Nereumatická trikuspidálna insuficiencia	149.0	Flater komôr a fibrilácia komôr
136.2	Nereumatická trikuspidálna stenóza a insuficiencia	149.1	Predsieňová extrasystólia
136.8	Iná nereumatická choroba trikuspidálnej chlopne	149.2	Atrioventrikulárna junkčná extrasystólia
136.9	Nereumat.choroba trikuspid.chlopne,b.n.	149.3	Komorová extrasystólia
137.0	Pulmonálna stenóza	149.4	Iná a blížšie neurčená extrasystólia
137.1	Pulmonálna insuficiencia	149.5	Syndróm chorého sínusu
137.2	Pulmonálna stenóza a insuficiencia	149.8	Iná srdcová arytmia,blížšie určená
137.8	Iná choroba pulmonálnej chlopne	149.9	Srdcová arytmia,blížšie neurčená
137.9	Choroba pulmonálnej chlopne,blížšie neurčená	150.00	Primárne zlyhávanie pravej komory
138	Endokarditída blížšie neurčenej chlopne	150.01	Sekundárne zlyhávanie pravej komory
139.0	Choroba mitrál.chlopne pri chorobách zatried.i.	150.11	Zlyhávanie ľavej komory: bez ťažkostí
139.1	Choroba aortál.chlopne pri chorobách zatried.i.	150.12	Zlyhávanie ľavej komory,s ťažkosťami pri veľkom zaťažení
139.2	Choroba trikuspid.chlopne pri chorobách zatried.i.	150.13	Zlyhávanie ľavej komory,s ťažkosťami pri malom zaťažení
139.3	Choroba pulmoná.chlopne pri chorobách zatried.i.	150.14	Zlyhávanie ľavej komory,s ťažkosťami v pokoji
139.4	Choroba viacerých chlopní pri chorobách.zatried.i.	150.19	Zlyhávanie ľavej komory,blížšie neurčené
139.8	Endokarditída n.chlopne pri chor.z.i.	150.9	Zlyhávanie srdca,blížšie neurčené
140.0	Infekčná myokarditída	151.0	Získaný defekt srdcovej priehradky
140.1	Izolovaná myokarditída	151.1	Ruptúra chordae tendineae,nezatriedená inde
140.8	Iná akútna myokarditída	151.2	Ruptúra papilárneho svalu,nezatriedená inde
140.9	Akútna myokarditída, blížšie neurčená	151.3	Vnútrosrdcová trombóza,nezatriedená inde
141.0	Myokarditída pri baktériových chor.z.i.	151.4	Myokarditída,blížšie neurčená
141.1	Myokarditída pri vírusových chor.z.i.	151.5	Degenerácia myokardu
141.2	Myokarditída pri i.infekč.a parazit.chorobách zatried.i.	151.6	Srdcovocievna choroba,blížšie neurčená
141.8	Myokarditída pri iných chorobách zatriedených inde	151.7	Kardiomegália
142.0	Dilatačná kardiomyopatia	151.8	Iná choroba srdca, nepresne určená
142.1	Obštrukčná hypertroická kardiomyopatia	151.9	Choroba srdca,blížšie neurčená
142.2	Iná hypertroická kardiomyopatia	152.0	Iná choroba srdca pri baktériových chor.z.i.

152.1	Iná choroba srdca pri i.infekč.a parazit.chor.z.i.	180.41	Povrch. varikózna trombofleb.
152.8	Iná choroba srdca pri iných chor.z.i.	180.42	Povrch. nevarikózna trombofleb.
167.4	Hypertenzná encefalopatia	180.8	Trombóza, flebitída a tromboflebit. na i. miestach
170.0	Ateroskleróza aorty	180.9	Trombóza, flebitída a tromboflebití bez b. u. miesta
170.1	Ateroskleróza obličkovej tepny	182.1	Migrujúca tromboflebitída
170.20	Ateroskleróza i. a bliž. neu. končat. tepien	182.2	Embólia a trombóza v.cava
170.21	Ateroskle. končat. tep. s postih. panvy a DK, s isch. bolesť. po záf.	182.8	Embólia a trombóza iných bližšie určených žil
170.22	Ateroskleróza končat. tep. s postih. panvy a DK, s bolesť. v pokoji	182.9	Embólia a trombóza bližšie neurčenej žily
170.23	Ateroskleróza končat. tep. s postih. panvy a DK, s ulceráciami	183.0	Varixy dolných končatín s vredom
170.24	Ateroskleróza končat. tep. s postih. panvy a DK, s gangrén.	183.1	Varixy dolných končatín so zápalom
170.25	Ateroskleróza končat. tep. s postih. pleca a HK, všetky štádiá	183.2	Varixy dolných končatín s vredom a zápalom
170.8	Ateroskleróza iných tepien	183.9	Varixy dolných končatín bez vredu alebo zápalu
170.9	Generalizovaná a bližšie neurčená ateroskleróza	186.0	Podjazykové varixy
171.00	Disekcia aorty bez bliž. urč. miesta bez prej. ruptúry	186.4	Varixy žalúdka
171.01	Disekcia hrudníkovej aorty, bez prejavov ruptúry	186.8	Varixy na iných bližšie určených miestach
171.02	Disekcia brušnej aorty, bez prejavov ruptúry	187.00	Posttrombotický syndróm bez ulcerácie
171.03	Disekcia hrudník.-bruš. aorty, bez prejav. ruptúry	187.01	Posttrombotický syndróm s ulceráciou
171.04	Disekcia aorty bez bliž. urč. miesta, s ruptúrou	187.1	Kompresia žily
171.05	Disekcia hrudníkovej aorty, s ruptúrou	187.2	Žilová insuficiencia (chronická) (periférna)
171.06	Disekcia brušnej aorty, s ruptúrou	187.8	Iné choroby žily, bližšie určené
171.07	Disekcia hrudnikovo-brušnej aorty, s ruptúrou	187.9	Choroba žily, bližšie neurčená
171.1	Aneurizma hrudníkovej aorty, s ruptúrou	195.0	Idiopatická artériová hypotenzia
171.2	Aneurizma hrudníkovej aorty, bez prejavov ruptúry	195.1	Ortostatická artériová hypotenzia
171.3	Aneurizma brušnej aorty, s ruptúrou	195.2	Artériová hypotenzia zapríčinená liekmi
171.4	Aneurizma brušnej aorty, bez prejavov ruptúry	195.8	Iná artériová hypotenzia
171.5	Aneurizma hrudnikovo-brušnej aorty, s ruptúrou	195.9	Artériová hypotenzia, bližšie neurčená
171.6	Aneurizma hrudník.-bruš. aorty, bez údajov o ruptúre	197.0	Postkardiotomický syndróm
171.8	Aneurizma aorty bez bliž. urč. miesta, s ruptúrou	197.1	Iná funkčná porucha po operácii srdca
171.9	Aneurizma aorty bez bliž. urč. miesta, bez prejavov ruptúry	197.8	Iná komplikácia obeh. súst. po lekár. výkone, n.i.
172.1	Aneurizma a disekcia tepny hornej končatiny	197.9	Komplikácia obeh. súst. po lekár. výkone, b.n.
172.3	Aneurizma a disekcia bedrovej tepny	198.0	Kardiovaskulárny syfilis
172.4	Aneurizma a disekcia tepny dolnej končatiny	198.1	Porucha obeh. súst. pri iných infekč. a parazit. chor. z.i.
172.6	Aneurizma a disekcia vertebrálnej tepny	198.8	Iná bliž. urč. porucha obehovej súst. pri chorobách z.i.
172.8	Aneurizma iných tepien, bližšie určených	199	Iná a bližšie neurčená choroba obehovej sústavy
172.9	Aneurizma a disekcia tepny bez bliž. urč. miesta	J81	Plúcny opuch
173.1	Thrombangiitis obliterans (Buerger)	Q20.0	Spoločný tepnový kmeň [truncus arteriosus communis]
173.8	Iné choroby periférnych ciev, bližšie určené	Q20.1	Dvojvýtoková pravá komora
173.9	Choroba periférnych ciev, bližšie neurčená	Q20.2	Dvojvýtoková ľavá komora
174.0	Embólia a trombóza brušnej aorty	Q20.3	Nezhodné [diskordantné] komorovotepné spojenie
174.1	Embólia a trombóza i. a bliž. ne. častí aorty	Q20.4	Dvojvýtoková komora
174.2	Embólia a trombóza tepien horných končatín	Q20.5	Nezhodné (diskordantné) predsieňovokomorové spojenie
174.3	Embólia a trombóza tepien dolných končatín	Q20.6	Súmernosť [izomerizmus] predsieňových ušíek
174.4	Embólia a trombóza tepien končatín, b.n.	Q20.8	Iná vrodená chyba srdcových dutín a ich spojení
174.5	Embólia a trombóza a. iliaca	Q20.9	Vrod. chyba srdcových dutín a ich spojení, b.n.
174.8	Embólia a trombóza iných tepien	Q21.0	Defekt medzikomorovej priehradky
174.9	Embólia a trombóza bližšie neurčenej tepny	Q21.1	Defekt predsieňovej priehradky
177.0	Získaná artériovenózna fistula	Q21.2	Defekt predsieňovo-komorovej priehradky
177.1	Striktúra tepny	Q21.3	Fallotova tetralógia
177.2	Ruptúra tepny	Q21.4	Defekt aortopulmonálneho septa
177.3	Fibromuskulárna dysplázia tepien	Q21.80	Fallotova pentalógia
177.5	Nekróza tepny	Q21.88	Iná vrodená chyba srdcových priehradiek
177.8	Iná choroba tepien a tepničiek, bližšie určená	Q21.9	Vrodená chyba srdcovej priehradky, bližšie neurčená
177.9	Choroba tepien a tepničiek, bližšie neurčená	Q22.0	Atrézia pulmonálnej chlopne
178.0	Hereditárna hemoragická teleangiektázia	Q22.1	Vrodené zúženie pulmonálnej chlopne
178.8	Iné choroby vlásočnic	Q22.2	Vrodená pulmonálna insuficiencia
178.9	Choroba vlásočnic, bližšie neurčená	Q22.3	Iná vrodená chyba pulmonálnej chlopne
179.0	Aneurizma aorty pri chorobách zatriedených inde	Q22.4	Vrodená trikuspidálna stenóza
179.1	Aortitída pri chorobách zatriedených inde	Q22.5	Ebsteinova anomália
179.2	Periférna angiopatia pri chor. z.i.	Q22.6	Hypoplastický pravokomorový syndróm
179.8	Iná choroba tepien, tepničiek a vlásočnic pri chor. z.i.	Q22.8	Iná vrodená chyba trikuspidálnej chlopne
180.00	Hlb. žil. tromb. žil DK - vyprovokovaná	Q22.9	Vrod. chyba trikuspidálnej chlopne, b.n.
180.01	Hlb. žil. tromb. žil DK - vyprov., prox. (od v. poplitea nahor)	Q23.0	Vrodená aortálna stenóza
180.02	Hlb. žil. tromb. žil DK - vyprov. dist. (infrapopl.ž.+vnútroval.ž.)	Q23.1	Vrodená aortálna insuficiencia
180.1		Q23.2	Vrodená mitrálna stenóza
180.10	Hlb. žil. tromb. žil DK - idiopatická (nevypovok.)	Q23.3	Vrodená mitrálna insuficiencia
180.11	Hlb. žil. tromb. žil DK - idiopat., prox. (od v. poplitea nahor)	Q23.4	Hypoplastický ľavokomorový syndróm
180.12	Hlb. žil. tromb. žil DK - idiopat., dist. (infrapopl.ž.+vnútroval.ž.)	Q23.8	Iná vrodená chyba aortálnej a mitrálnej chlopne
180.2	Recidiv. hlboká žilová tromb. žil DK	Q23.9	Vrod. hyba aortálnej a mitrálnej chlopne, b.n.
180.3	Hlboká žilová tromb. žil HK	Q24.0	Dextrokardia
180.40	Povrch. flebitída a trombofleb. DK	Q24.1	Levokardia

Q24.2	Cor triatriatum (trojpredsieňové srdce)	R03.1	Nameranie nešpecifického zníženého krvného tlaku
Q24.3	Infundibulárna stenóza pľúcnice	R07.2	Prekordiálna bolesť
Q24.4	Vrodená subaortálna stenóza	R07.3	Iná bolesť v hrudníku
Q24.5	Chyba koronárných ciev	R07.4	Bolesť v hrudníku, bližšie neurčená
Q24.6	Vrodená srdcová blokáda	R55	Synkopa a kolaps
Q24.8	Iná vrodená chyba srdca, bližšie určená	R57.0	Kardiogénny šok
Q24.9	Vrodená chyba srdca, bližšie neurčená	R57.9	Šok, bližšie neurčený
Q25.0	Otvorený tepnový spoj [Ductus arteriosus patens]	R58	Krvácanie, nezatriedené inde
Q25.1	Koarktácia aorty	R93.1	Abnorm. nález pri dg. zobrazení srdca a koronárnej cirkulácie
Q25.2	Atrézia aorty	R94.3	Abnormálne výsledky kardiiovaskulárných funkčných vyšetrení
Q25.3	Stenóza aorty	R96.0	Náhla smrť
Q25.4	Iná vrodená chyba aorty	S26.0	Poran. srdca so zakrvác. do osrdcovník. vaku
Q25.5	Atrézia pľúcnej tepny	S26.81	Pomliaždenie srdca
Q25.6	Stenóza pľúcnej tepny	S26.82	Tržné poranenie srdca bez otvorenia srdcovej dutiny
Q25.7	Iná vrodená chyba pľúcnej tepny	S26.83	Tržné poranenie srdca s otvorením srdcovej dutiny
Q25.8	Iná vrodená chyba veľkých tepien	S26.88	Iné poranenia srdca
Q25.9	Vrodená chyba veľkých tepien, bližšie neurčená	S26.9	Poranenie srdca, bližšie neurčené
Q26.0	Vrodená stenóza dutej žily	T80.1	Cievna kompl. po infúzii, transf. a liečebnej injekcii
Q26.1	Pretrvávajúca ľavá horná dutá žila	T81.7	Cievna komplikácia po výkone, nezatriedená inde
Q26.2	Kompletný anomálny návrat pľúcnych žíl	T82.0	Mechanická komplik. zaprič. srdc. chlop. protézou
Q26.3	Čiastočný anomálny návrat pľúcnych žíl	T82.1	Mechanická komplik. zaprič. srdc. elektrickou pomôc.
Q26.4	Anomálny návrat pľúcnych žíl, bližšie neurčený	T82.2	Mechanická komplik. zaprič. obch. venc. tepny a chlop. náhr.
Q26.5	Anomálny návrat v. portae	T82.3	Mechanická komplik. zaprič. i. cievnym transpl.
Q26.6	Fistula medzi v. portae a a. hepatica	T82.4	Mechanická komplik. zaprič. cievny dialyzačným katétrom
Q26.8	Iná vrodená chyba veľkých žíl	T82.5	Mechanická komplik. zaprič. i. srdc. a ciev. pom. a impl.
Q26.9	Vrodená chyba veľkej žily, bližšie neurčená	T82.6	Infekcia a zápal. reakcia zaprič. srdc. chlop. protézou
Q27.0	Vrodené chýbanie a hypoplázia pupkovej tepny	T82.7	Infekcia a zápal. reak. zaprič. i. srdc. a ciev. prot., impl. a transpl.
Q27.1	Vrodená stenóza obličkovej tepny	T82.8	Iná kompl. zaprič. i. srdc. a ciev. prot., impl. a transpl., b.u.
Q27.2	Iná vrodená chyba obličkovej tepny	T82.9	Kompl. zaprič. srdc. a ciev. protézou, impl. a transpl., b.n.
Q27.3	Artériovenózna chyba periférnych ciev	T86.2	Zlyhávanie a odvrhnutie transplantovaného srdca
Q27.4	Vrodená flebektázia	T86.3	Zlyhávanie a odvrhnutie súčasne transpl. srdca a pľúc
Q27.8	Iná vrod. chyba perif. cievnej súst., b.u.	Z01.80	Objas. predispo. k mal. poruchám srdc. rytmu
Q27.9	Vrod. chyba perif. cievnej súst., b.n.	Z01.81	Objasnenie predispozície ku kardiomyopatii
Q28.80	Iná vrodená aneurýzma	Z03.4	Pozorovanie pri podozrení na infarkt myokardu
Q28.81	Iná vrodená fistula obehovej sústavy	Z03.5	Pozorov. pri podozrení na inú srdcovocievnu chorobu
Q28.88	Iná vrodená chyba obehovej sústavy, bližšie určená	Z45.0	Kontrola a nastavenie kardiostimulátora
Q28.9	Vrodená chyba obehovej sústavy, bližšie neurčená	Z94.1	Stav po transplantácii srdca
R00.0	Tachykardia, bližšie neurčená	Z95.0	Stav po implantácii kardiostimulátora
R00.1	Bradykardia, bližšie neurčená	Z95.2	Stav po implantácii protetckej srdcovej chlopne
R00.2	Palpitácie	Z95.3	Stav po implantácii xenogénnej srdcovej chlopne
R00.8	Iná a bližšie neurčená porucha srdcovej činnosti	Z95.4	Stav po implantácii inej náhrady srdcovej chlopne
R01.0	Benigný a neškodný (akcidentálny) srdcový šelest	Z95.80	Stav po implantácii systému podporujúceho srdce
R01.1	Srdcový šelest, bližšie neurčený	Z95.81	Stav po implantácii cievneho permanentného katétra
R01.2	Iný srdcový zvuk	Z95.88	Stav po implant. i. srdc. /ciev. implantátov/transplantátov
R02	Gangréna, nezatriedená inde	Z95.9	Stav po implant. srd. /ciev. implantátov/štetu, b.n.
R03.0	Nameranie zvýšeného krv. tlaku bez dg. artér. hyper.		

Výkon pre MDC 05 (MDC05-1)

5k775.0	Impl. defibr. s 1-dut. stimuláciou bez AV-sekvenč. stimul.	5k786.6	Vým. prístroja a elektódy: defib. biventr. resynchr. stim.
5k776	Impl. defibrilátora s 2- dutin. stimuláciou	5k786.8	Vým. prístroja a elektódy: defibrilátor s podkož. elektródou
5k777	Impl. defibr. s biventrik. resynchron. stimuláciou	5k789.7	Rozšírenie systému, kardiostim. na defibri. s 1-dutin. stim.
5k785.4	Vým. príst. bez zm. elektr. defi. s 1-dut. sys.	5k789.a	Rozšírenie syst., kardiostim. na defibri. s 2-dutin. stim.
5k785.5	Vým. príst. bez zm. elektr. defi. s 2-dut. stim.	5k789.b	Rozšírenie sy., kardiostim. na defibri. s biventrik. stim.
5k785.6	Vým. príst. bez zm. elektr. defibril. biventr. stim.	5k789.c	Rozš. syst., defibri. na defibri. s 2-dutin. stim.
5k786.4	Vým. prístroja a elektódy: defib. s 1-dut. stim.	5k789.d	Rozš. syst., defibri. na defibri. s bivertik. stim.
5k786.5	Vým. prístroja a elektódy: defib. s 2-dut. stim.		

Výkon pre MDC 05 (MDC05-2)

5k510.2	Náhrada aortál. chlopne xenotransplantátom-bioprotézou	5k513.1	Náhrada mitrál. chlopne, torakoskop. alotransplantátom
5k510.3	Náhrada aortál. chlopne xenotransplantátom bez stentov	5k513.2	Náhrada mitrál. chlopne, torakoskop. xenotranspl-biopro.
5k510.4	Náhrada aortál. chlopne umelou protézou	5k513.3	Náhrada mitrál. chlopne, torakoskop. xenotranspl. bez stentov
5k510.5	Náhrada aortál. chlopne samoexpan. xenotranspl. bez šitia	5k513.4	Náhrada mitrál. chlopne, torakoskopicky umelou protézou
5k510.x	Náhrada aortálnej chlopne, ostatné	5k513.x	Náhrada mitrál. chlopne, torakoskopicky ostatné
5k512.1	Náhrada mitrálnej chlopne, otvorene alotransplantátom	5k514.1	Náhrada pulmonálnej chlopne alotransplantátom
5k512.2	Náhrada mitrál. chlopne, otvorene xenotranspl-biopro.	5k514.2	Náhrada pulmonál. chlopne xenotransplant.-biopro.
5k512.3	Náhr. mitrál. chlop. otvorene xenotransplantátom bez stent.	5k514.3	Náhrada pulmonál. chlopne xenotranspl. bez stentov
5k512.4	Náhrada mitrál. chlopne, otvorene umelou protézou	5k514.4	Náhrada pulmonálnej chlopne umelou protézou
5k512.x	Náhrada mitrál. chlopne, otvorene ostatné	5k514.x	Náhrada pulmonálnej chlopne, ostatné

5k516.1	Náhrada trikuspidál.chlopne alotransplantátom	5k572.1	OP pri vrod.en.anomál.mitrál.chlop.,náhrada homograftom
5k516.2	Náhrada trikuspid.chlopne xenotransplantát-bioprotéz	5k572.2	OP pri vrod.en.anomál.mitr.chlop.,náhr.bioprot.so stentom
5k516.3	Náhrada trikuspid.chlopne xenotransplantát.bez stentov	5k572.3	OP pri vrod.en.anomál.mitr.chlop.,náhr.bioprot.bez stentu
5k516.4	Náhrada trikuspidálnej chlopne umelou protézou	5k572.4	OP pri vrod.en.anomál.mitr.chlop.,náhr.mechan.protézou
5k516.x	Náhrada trikuspidálnej chlopne,ostatné	5k572.x	OP pri vrod.en.anomáliach mitrálnej chlopne,ostatné
5k51x.1	Iná náhrada srdcovej chlopne alotransplantátom	5k574.0	Valvuloplast./anuloplast.pri vrod.anomál.pulmonál.chlopne
5k51x.2	Iná náhrada srdcovej chlopne xenotranspl.-bioprot.	5k574.1	OP pri vrod.anomál.pulmonál.chl.,náhrada homograftom
5k51x.3	Iná náhrada srdcovej chlopne xenotransplant.bez stent.	5k574.2	OP pri vrod.anomál.pulmonál.chl.,náhr.bioprot.so stentom
5k51x.4	Iná náhrada srdcovej chlopne umelou protézou	5k574.3	OP pri vrod.anomál.pulmonál.chl.,náhr.bioprot.bez stentu
5k51x.x	Iná náhrada srdcovej chlopne,ostatné	5k574.4	OP pri vrod.anomál.pulmonál.chl.,náhr.mech.protézou
5k520.0	Vým.xenotransplant.aortál.chlopne umelou protézou	5k574.5	OP pri vrod.anomál.pulmonál.chl.,náhrada konduítom
5k520.1	Vým.umelej protézy aortál.chlopne xenotransplantátom	5k574.x	OP pri vrod.anomáliach pulmonál.chlopne,ostatné
5k520.2	Vým.umelej protézy aortál.chlopne umelou protézou	5k576.0	Valvuloplast/anuloplast.pri vrod.anomál.trikuspid.chlopne
5k520.3	Vým.xenotransplantátu aortál.chlopne xenotransplantátom	5k576.1	OP pri vrod.anomál.trikuspid.chl.,náhrada homograftom
5k520.4	Vým.xenotr./um.prot.aort.ch.chlopň.ciev.protézou,mech.	5k576.2	OP pri vrod.anomál.trikuspid.chlop.,náhr.bioprot.so stentom
5k520.5	Vým.xenotr./um.prot.aort.ch.chlopň.ciev.prot.,biol.	5k576.3	OP pri vrod.anomál.trikuspid.chlop.,náhr.bioprot.bez stentu
5k520.6	Vým.xenotr./um.prot.aort.ch.samoexp.xenotranspl.b.šitia	5k576.4	OP pri vrod.anomál.trikuspid.chlop.,náhr.mechan.protézou
5k520.x	Výmena protézy aortálnej chlopne, ostatné	5k576.x	OP pri vrod.anomáliach trikuspidálnej chlopne,ostatné
5k522.0	Vým.xenotransplantát.mitrálnej chlop.umel.protézou	5k578.0	OP pri vrod.anomál.AV-chlopne, valvuloplast/anuloplast
5k522.1	Vým.um.protézy mitrálnej chlop.xenotransplantátom	5k578.1	OP pri vrod.anom.AV-chlopne,náhr.homograft
5k522.2	Vým.um.protézy mitrálnej chlop.um.protézou	5k578.2	OP pri vrod.anomál.AV-chlopne,náhr.bioprot.stentom
5k522.3	Vým.xenotransplant.mitrálnej chlop.xenotransplantátom	5k578.3	OP pri vrod.anomál.AV-chlopne,náhr.bioprot.bez stentu
5k522.x	Výmena protézy mitrálnej chlopne,ostatné	5k578.4	OP pri vrod.anomál.AV-chlopne,náhr.mechan.prot.
5k524.0	Vým.xenotranspl.pulmonálnej chlopne um.protézou	5k578.x	OP pri vrod.anom.AV-chlopne,ostatné
5k524.1	Vým.um.protézy pulmonál.chl. xenotransplantátom	5k57a.0	Valvuloplast/anuloplast.pri vrod.anomál.trunku chlopni
5k524.2	Vým.umelej protézy pulmonál.chlop.um.protézou	5k57a.1	OP pri vrod.anom.trunku chlopni,náhrada homograftom
5k524.3	Vým.xenotranspl.pulmonálnej chlop.xenotransplantátom	5k57a.2	OP pri vrod.anom.trunku chlopni,náhr.bioprot.so stentom
5k524.4	Vým.xenotranspl/um.prot.pulm.ch.chlopň.ciev.prot.,mechan.	5k57a.3	OP pri vrod.anom.trunku chlopni,náhr.bioprot.bez stentu
5k524.5	Vým.xenotranspl/um.prot.pulm.ch.chlopň.ciev.prot.,biolog.	5k57a.4	OP pri vrod.anom.trunku chlopni,náhr.mechan.protézou
5k524.x	Výmena pulmonálnej chlopne,ostatné	5k57a.x	OP pri vrod.anomáliach trunku chlopni,ostatné
5k526.0	Vým.xenotransplantátu trikuspidál.chlop. um.protézou	5k580	Totálna korektúra Fallotovej tetralógie
5k526.1	Vým.umel.protézy trikuspidál.chlop. xenotransplantátom	5k581.0	Korektúra transpozície veľkých ciev [TGA],arteriál.switch
5k526.2	Vým.umelej protézy trikuspidál.chlop. umelou protézou	5k581.2	Korektúra transpozície veľkých ciev [TGA],double switch
5k526.3	Vým.xenotranspl.trikuspidál.chlop. xenotransplantátom	5k581.3	Korektúra transpozície veľkých ciev [TGA],atriálny switch
5k526.x	Výmena trikuspidálnej chlopne,ostatné	5k581.x	Korektúra transpozície veľkých ciev [TGA],ostatné
5k530.0	Valvuloplast.aortál.chlopne(okr.valv.pri vrod.anom.chl),otv.chir.	5k582.0	Korekcia totál.anomálneho pľúc.venózneho návratu
5k531	Anuloplastika aort.chlop.(okr.valv.pri vrod.anom.chl)	5k582.1	Korekcia parciálneho anomál.pľúc.venózneho návratu
5k532	Mitrálna anuloplastika(okr.valvupl.pri vrod.anom.chl)	5k583.2	Korektúra transpozície veľkých ciev [TGA], Nikaidoh OP
5k533.0	Mitrál.valvuloplast(okr.valvulopl. pri VVCH chlopni),otv.chir	5k584.0	Korekcia dvojvýtok.pravej komory, Fallot - typ
5k534	Anuloplast.pulmon.chlopne(okr.valv.pri vrod.anom.chl)	5k584.1	Korekcia dvojvýtok.pravej komory [DORV], nie Fallot - typ
5k535	Anuloplast.trikuspid.chlopne(okr.valv.pri vrod.anom.chl)	5k585	Korekcia dvojvýtokovej ľavej komory
5k536.0	Valvuloplast.trikuspid.chl(okr.valv.pri vrod.anom.chl),otv.chir.	5k586	Korekcia truncus arteriosus
5k537.0	Valvuloplast.pulmonál.chl(okr.valv.pri vrod.anom.chl),otv.chir	5k587.0	Glenn-OP funkč./morfolog.jednokomor.srdca,unidirekčne
5k53x	Valvuloplastika(okr.valv.pri vrod.anom.chl),ostatné	5k587.1	Glenn-OP funkč./morfolog.jednokomor.srdca,bidirekčne
5k540.0	Valvulotómia aortálnej chlopne,otvorene chirurgicky	5k587.2	Glenn-OP funkč./morfolog.jednokomor.srdca,bilaterál.
5k540.2	Valvulotómia mitrálnej chlopne,otvorene chirurgicky	5k587.3	Fontan-OP funk/morfolog.jednokom.srdca,intrakardiál.tunel
5k540.4	Valvulotómia pulmonálnej chlopne,otvorene chirurgicky	5k587.4	Fontan-OP funk/morfolog.jednokom.srdca,extrakardiál. tunel
5k540.6	Valvulotómia trikuspidálnej chlopne,otvorene chirurgicky	5k587.5	Fontan-OP funkč./morfolog.jednokomorového srdca, iné
5k550.0	Rekonštr.vrod.defektu predsieň.septa čiastoč.uzáver	5k587.6	Damus-Kay-Stansel-OP funkčne/morfolog.jednokomor.srdca
5k550.1	Rekonštr.vrod.defektu predsieň.septa komplet.uzáver	5k587.7	Norwood-OP funkč./morfolog.jednokomorového srdca
5k550.x	Rekonštr.vrod.def.predsieň.septa bližš.nešpecif.uzáver	5k587.x	OP funkčne/morfolog.jednokomor.srdca,ostatné
5k551.0	Rekonštrukcia vrod.defektu komor.septa čiastoč.uzáver	5k588	Korekcia Cor triatriatum
5k551.1	Rekonštrukcia vrod.defektu komor.septa,komplet.uzáver	5k589	Korekcia syndrómu chýbajúcej pulmonálnej chlopne
5k551.x	Rekonštrukcia vrod.defektu komor.septa,bližš.nešpec.uzáver	5k58x	Iné OP na srdci pri vrod.anomáliách, iná korekcia
5k552.0	Rekonštr.vrod.čiastočného atrioventrikulárneho defektu	5k590.1	Explorácia aortálnej chlopne (s trombektómiou)
5k552.1	Rekonštr.vrodeného komplet.atriontrikulárneho defektu	5k590.2	Subvalvulárna fibrózna resekcia aortálnej chlopne
5k552.x	Rekonštr.vrod.atriontrik. defektu bližš.nešpec.korekciou	5k590.3	Subvalvulárna muskulárna resekcia aortálnej chlopne
5k559	Rekonštrukcia vrodeného defektu septa,iná	5k590.4	Supravalvulárna resekcia aortálnej chlopne
5k560	Operácia otvoreného ductus arteriosus (Botalli)	5k590.5	Refixácia protézy aortálnej chlopne
5k568	OP pri vrod.anomáliach kolaterál.ciev,unifokalizácia	5k590.6	Odvápnenie aortálnej chlopne
5k570.0	OP pri vrod.en.anomáliách aortál.chl.,rekonštr.chlopni	5k590.8	Implantácia mechanického aortálneho konduitu
5k570.1	OP pri vrod.en.anomáliách aortál.chlopne,náhrada homograft.	5k590.9	Implantácia biologického aortálneho konduitu
5k570.2	OP pri vrod.en.anomál.aortál.chl.,náhr.bioprotézou so stentom	5k590.a	Rekonštr.koreňa aorty s reimpl.aort.chl.podľa Davida
5k570.3	OP pri vrod.en.anomál.aortál.chl.,náhr.bioprotézou bez stentu	5k590.b0	Remodel.koreňa aorty s implant.ciev.protézy podľa Yacouba
5k570.4	OP pri vrod.en.anomál.aort.chlop.,náhr.mechan.protézou	5k590.b1	Remod.koreň.aort s impl.cie.prot.Yacoub imp.anulopl.prsten
5k570.5	OP pri vrod.en.anomál.aort.chlop.,náhrada konduítom	5k590.c	Náhr.aortál.koreňa pulmonál.autograftom (Ross-OP)
5k570.6	OP pri vrod.en.anomál.aort.chlop.,náhr.autograft(Ross)	5k590.x	Iné operácie aortálnej chlopne, ostatné
5k570.7	OP pri vrod.en.anomál.aort.chl.,plast.výtok.LK(Ross-Konno)	5k592.1	Explorácia mitrálnej chlopne (s trombektómiou)
5k570.x	OP pri vrod.en.anomál.aortálnej chlopne,ostatné	5k592.2	Rekonštr.záver.aparátu mitrál.chlopne a cípov chlopne
5k572.0	OP pri vrod.en.anomál.mitrál.chlop.,rekonštruk.chlopni	5k592.3	Anuloplastika mitrálnej chlopne

5k592.4	Dekalcifikácia mitrálnej chlopne	5k621.3x	Vytv.2-nás.aortokoronár.bajp.miniinvaz.,torakoskopicky ost.
5k592.x	Iné operácie mitrálnej chlopne, ostatné	5k622.20	Vytv.3-nás.aortokor.bajp.miniinv.,torakot.s autológ.ž.
5k594.1	Explorácia pulmonálnej chlopne (s trombektómiou)	5k622.21	Vytv.3-nás.aortokor.bajp.miniinv.,torakot.s autológ.t.
5k594.2	Plastika subvalvulárnej stenózy pulmonálnej chlopne	5k622.22	Vytv.3-nás.aortokor.bajp.miniinv.,torakot.heterológ.ž./t.
5k594.4	Plastika supralvulárnej stenózy pulmonálnej chlopne	5k622.25	Vytv.3-nás.aortokor.bajp.miniinvaziv.,torakotom.s protézou
5k594.5	Refixácia protézy pulmonálnej chlopne	5k622.2x	Vytv.3-nás.aortokoronár.bajp.miniinvaz.,torakotomicky ost.
5k594.6	Dekalcifikácia pulmonálnej chlopne	5k622.30	Vytv.3-nás.aortokor.bajp.miniinv.,torakosk.s autológ.ž.
5k594.8	Implant.mechanického konduitu pulmonál.chlopne	5k622.31	Vytv.3-nás.aortokor.bajp.miniinv.,torakosk.s autológ.t.
5k594.9	Implant.biologického konduitu pulmonál.chlopne	5k622.32	Vytv.3-nás.aortokor.bajp.miniinv.,torakosk.heterológ.ž./t.
5k594.x	Iné operácie pulmonálnej chlopne, ostatné	5k622.35	Vytv.3-nás.aortokor.bajp.miniinvaziv.,torakosk.s protézou
5k596.1	Explorácia trikuspidálnej chlopne (s trombektómiou)	5k622.3x	Vytv.3-nás.aortokoronár.bajp.miniinvaziv.,torakoskopycky ost.
5k596.2	Valvuloplastika trikuspidálnej chlopne	5k623.20	Vytv.4-nás.aortokor.bajp.miniinv.,torakot.s autológ.ž.
5k596.3	Anuloplastika trikuspidálnej chlopne	5k623.21	Vytv.4-nás.aortokor.bajp.miniinv.,torakot.s autológ.t.
5k596.4	Dekalcifikácia trikuspidálnej chlopne	5k623.22	Vytv.4-nás.aortokor.bajp.miniinv.,torakot.heterológ.ž./t.
5k596.x	Iné operácie trikuspidálnej chlopne, ostatné	5k623.25	Vytv.4-nás.aortokor.bajp.miniinvaziv.,torakotom.s protézou
5k59x	Iné operácie srdcových chlopní, ostatné	5k623.2x	Vytv.4-nás.aortokoronár.bajp.miniinvaz.,torakotomicky ost.
5k600	Otvorená endarterektómia bez záplaty	5k623.30	Vytv.4-nás.aortokor.bajp.miniinv.,torakosk.s autológ.ž.
5k601	Otvorená endarterektómia s použitím záplaty	5k623.31	Vytv.4-nás.aortokor.bajp.miniinv.,torakosk.s autológ.t.
5k602	Otvor.endarterekt.so zaved.stentu do koronár.tepny	5k623.32	Vytv.4-nás.aortokor.bajp.miniinv.,torakosk.heterológ.ž./t.
5k604	Otv.endarterekt.so zavedením stentov do viac.koronár.tep.	5k623.35	Vytv.4-nás.aortokor.bajp.miniinvaziv.,torakosk.s protézou
5k60x	Iná endarterektómia	5k623.3x	Vytv.4-nás.aortokoronár.bajp.miniinvaz.,torakoskopicky ost.
5k610.0	Vytv.jednoduch.aortokoronár.bajpasu s autológ.žilami	5k624.20	Vytv.5-nás.aortokor.bajp.miniinv.,torakot.s autológ.ž.
5k610.1	Vytv.jednoduch.aortokoronár.bajpasu s autológ.tepnami	5k624.21	Vytv.5-nás.aortokor.bajp.miniinv.,torakot.s autológ.t.
5k610.2	Vytv.jednoduch.aortokoronár.bajpasu s heterológ.ž./t.	5k624.22	Vytv.5-nás.aortokor.bajp.miniinv.,torakot.heterológ.ž./t.
5k610.5	Vytvorenie jednoduch.aortokoronárneho bajpasu s protézou	5k624.25	Vytv.5-nás.aortokor.bajp.miniinvaziv.,torakotom.s protézou
5k610.x	Vytvorenie jednoduchého aortokoronárneho bajpasu, ost.	5k624.2x	Vytv.5-nás.aortokoronár.bajp.miniinvaz.,torakotomicky ost.
5k611.0	Vytv.2-násob.aortokoronár.bajpasu s autológ.žilami	5k624.30	Vytv.5-nás.aortokor.bajp.miniinv.,torakosk.s autológ.ž.
5k611.1	Vytv.2-násob.aortokoronár.bajpasu s autológ.tepnami	5k624.31	Vytv.5-nás.aortokor.bajp.miniinv.,torakosk.s autológ.t.
5k611.2	Vytv.2-násob.aortokoronár.bajpasu s heterológ.ž./t.	5k624.32	Vytv.5-nás.aortokor.bajp.miniinv.,torakot.heterológ.ž./t.
5k611.5	Vytv.2-násob.aortokoronár.bajpasu s protézou	5k624.35	Vytv.5-nás.aortokor.bajp.miniinvaziv.,torakosk.s protézou
5k611.x	Vytv.2-násob.aortokoronár.bajpasu, ostatné	5k624.3x	Vytv.5-nás.aortokoronár.bajp.miniinvaz.,torakoskopicky ost.
5k612.0	Vytv.3-násob.aortokoronár.bajpasu s autológ.žilami	5k62x.0	Vytv.iného aortokoronár.bajpasu miniinv.s autológ.žilami
5k612.1	Vytv.3-násob.aortokoronár.bajpasu s autológnyimi tepnami	5k62x.1	Vytv.iného aortokoronár.bajpasu miniinv.s autológ.tepn.
5k612.2	Vytv.3-násob.aortokoronár.bajpasu s heterológ.ž./t.	5k62x.2	Vytv.iného aortokoronár.bajpasu miniinv.s heterológ.ž./t.
5k612.5	Vytv.3-násob.aortokoronár.bajpasu s protézou	5k62x.5	Vytv.iného aortokoronár.bajpasu miniinv.s protézou
5k612.x	Vytv.3-násob.aortokoronár.bajpasu, ostatné	5k62x.x	Vytv.iného aortokoronárneho bajpasu miniinv.,iný mat.
5k613.0	Vytv.4-násob.aortokoronár.bajpasu s autológ.žilami	5k630	Patch koronárnych tepien
5k613.1	Vytv.4-násob.aortokoronár.bajpasu s autológ.tepnami	5k631	Revízia aortokoronárneho bajpasu
5k613.2	Vytv.4-násob.aortokoronár.bajpasu s heterológ.ž./t.	5k632	Reimplantácia aortokoronárneho bajpasu
5k613.5	Vytv.4-násob.aortokoronár.bajpasu s protézou	5k633	Transpozícia koronárnych tepien
5k613.x	Vytv.4-násob.aortokoronár.bajpasu, ostatné	5k634	Revaskulariz.volným transplant. a. mammaria interna [IMA]
5k614.0	Vytv.5-násob.aortokoronár.bajpasu s autológ.žilami	5k636	Transmyokardiálna laserová revaskularizácia [TMLR]
5k614.1	Vytv.5-násob.aortokoronár.bajpasu s autológ.tepnami	5k643	Rekonšt.koronárneho sínusu na koronárnych cievach
5k614.2	Vytv.5-násob.aortokoronár.bajpasu s heterológ.ž./t.	5k700	Perikardiotómia a kardiótómia:perikardiálna drenáž
5k614.5	Vytv.5-násob.aortokoronár.bajpasu s protézou	5k701	Perikardiotómia a kardiótómia:perikardiotómia
5k614.x	Vytv.5-násob.aortokoronár.bajpasu, ostatné	5k704	Perikardiotómia a kardiótómia:epikardiálna incízia
5k615.0	Vytv.6-násob.aortokoronár.bajpasu s autológ.žilami	5k705	Perikardiotómia a kardiótómia:endokardiálna incízia
5k615.1	Vytv.6-násob.aortokoronár.bajpasu s autológ.tepnami	5k706	Perikardiotómia a kardiótómia:epimyokardiálna incízia
5k615.2	Vytv.6-násob.aortokoronár.bajpasu s heterológ.ž./t.	5k720	Otvorená chirurgická perikardektómia, lokálna excízia
5k615.5	Vytv.6 a viacnásob.aortokoronár.bajpasu s protézou	5k721	Torakoskopická perikardektómia, lokálna excízia
5k615.x	Vytv.6 a viacnásob.aortokoronár.bajpasu, ostatné	5k722.0	Čiastočná perikardektómia (perikardiálne okno), otv.chir.
5k620.20	Vytv.jedn.aortokor.bajp.miniinv.,torakot. s autológ.ž.	5k722.2	Čiastoč.perikardektómia (perikardiálne okno), Isk
5k620.21	Vytv.jedn.aortokor.bajp.miniinv.,torakot.s autológ.t.	5k722.3	Čiastočná perikardektómia (perikardiálne okno), torakosk.
5k620.22	Vytv.jedn.aortokor.bajp.miniinv.,torakot.heterológ.ž./t.	5k724	Subtotálna perikardektómia
5k620.25	Vytv.jedn.aortokor.bajp.miniinvaziv.,torakotom.s protézou	5k725	Totálna perikardektómia (dekortikácia)
5k620.2x	Vytv.jednoduch.aortokoronár.bajp.miniinvaz.,torakot.ost.	5k72x	Perikardektómia:ostatné
5k620.30	Vytv.jedn.aortokor.bajp.miniinv.,torakoskop.s autológ.ž.	5k730	Excízia poškodeného tk.srdca v predsieni
5k620.31	Vytv.jednoduch.aortokor.bajp.miniinv.,torakosk.s autológ.t.	5k731	Excízia poškodeného tk.srdca v komore
5k620.32	Vytv.jedn.aortokor.bajp.miniinv.,torakosk.heterológ.ž./t.	5k732	Čiastoč.f.komor.redukčná plastika (Batista) poškod.tk.srdca
5k620.35	Vytv.jedn.aortokor.bajp.miniinvaziv.,torakosk.s protézou	5k733	Resekcia aneuryzmy poškodeného tkaniva srdca v predsieni
5k620.3x	Vytv.jedn.aortokoronár.bajp.miniinvaz.,torakoskopicky ost.	5k734	Resekcia aneuryzmy poškodeného tkaniva srdca v komore
5k621.20	Vytv.2-nás.aortokor.bajp.miniinv.,torakot.s autológ.ž.	5k740	Sutúra perikardu po poranení
5k621.21	Vytv.2-nás.aortokor.bajp.miniinv.,torakot.s autológ.t.	5k741	Plastická rekonštr.perikardu bez implantátu
5k621.22	Vytv.2-nás.aortokor.bajp.miniinv.,torakot.heterológ.ž./t.	5k742	Plastická rekonštrukcia perikardu s implantátom
5k621.25	Vytv.2-nás.aortokor.bajp.miniinvaziv.,torakotom.s protézou	5k743	Sutúra myokardu po poranení
5k621.2x	Vytv.2-nás.aortokoronár.bajp.miniinvaz.,torakotomicky ost.	5k744	Plastická rekonštr.myokardu bez implantátu
5k621.30	Vytv.2-nás.aortokor.bajp.miniinv.,torakosk.s autológ.ž.	5k745	Plastická rekonštr.myokardu s implantátom
5k621.31	Vytv.2-nás.aortokor.bajp.miniinv.,torakosk.s autológ.t.	5k746	Uzáver získaného defektu komorového septa
5k621.32	Vytv.2-nás.aortokor.bajp.miniinv.,torakosk.heterológ.ž./t.	5k762.0	Otv.chir.impl.extrakorporál.univentrikulár.pumpy
5k621.35	Vytv.2-nás.aortokor.bajp.miniinvaziv.,torakoskop.s protézou	5k762.1	Otv.chir.explantácia extrakorporál.univentrikulár.pumpy

5k762.2	Izol.výmena extrakorporál.univentrikulár.pumpy,nechirurg.	5k786.5	Vým.pristroja a elektódy:defib.s 2-dut.stim.
5k763.0	Otv.chir.implantácia extrakorporál.biventrikulár.pumpy	5k786.6	Vým.pristroja a elektódy:defib.biventr.resynchr.stim.
5k763.1	Otv.chir.explantácia extrakorporál.biventrikulár.pumpy	5k786.8	Vým.pristroja a elektódy:defibrilátor s podkož.elektrodou
5k763.2	Izolov.výmena extrakorporál.biventrikulár.pumpy, nechir.	5k789.7	Rozšírenie systému,kardiostim.na defibri.s 1-dutin.stim.
5k764.0	Otv.chir.implant.intrakorporál.univentrikulár.pumpy	5k789.a	Rozšírenie syst.,kardiostim.na defibri. s 2-dutin.stimul.
5k764.1	Otv.chir.explantácia intrakorporál.univentrikulár.pumpy	5k789.b	Rozšírenie sy.,kardiostim.na defibri.s biventr.stim.
5k765.0	Otv.chir.implantácia intrakorporál.biventrikulár.pumpy	5k789.c	Rozš.syst., defibri.na defibri.s 2-dutin.stimul.
5k765.1	Otv.chir.explantácia intrakorporál.biventrikulár.pumpy	5k789.d	Rozš.syst., defibri.na defibri. s bivertik.stimul.
5k766.0	Otv.chir.implantácia umelého srdca(totál.náhr.srdca)	5k789.e	Zúženie systému, 2-dutinový ICD systém na jednodutinový ICD
5k766.1	Otv.chir.explantácia umelého srdca(totál.náhr.srdca)	5k789.f	Zúženie systému, biventrikulár.ICD syst.na 1-dutinový ICD
5k767.0	Otv.chir.implant.parakorporál.univentrikulár.pumpy	5k789.g	Zúženie systému, biventrikulár.ICD syst.na 2-dutinový ICD
5k767.1	Otv.chir.explant.parakorporál.univentrikulár.pumpy	5k790	Otvorená masáž srdca
5k767.2	Izolov.výmena parakorporál.univentrikulár.pumpy, nechir.	5k791.1	Operačná ligatúra uška srdca
5k768.0	Otv.chir.implant.parakorporál.biventrikulár.pumpy	5k791.2	Exklúzia uška srdca
5k768.1	Otv.chir.explant.parakorporál.biventrikulár.pumpy	5k795	Reoperácia na srdci a perikarde
5k768.2	Izolov.výmena parakorporál.biventrikulár.pumpy,nechir.	5k796	Kardiomyoplastika
5k76x	Otv.chir.implant. a explant.podpor.systémov srdca, ost.	5k797	Implant.alebo odstr.vonkaj.podpor.systému srdca
5k775.0	Impl.defibr.s 1-dut.stimuláciou bez AV-sekvenč.stimul.	5k798.0	Implant.a výmena syst.moduluj.myokard [CCM]
5k776	Impl.defibrilátora s 2- dutin.stimuláciou	5k798.1	Revízia systému modulujúceho myokard [CCM]
5k777	Impl.defibr.s biventr.resynchr.stimuláciou	5k799.0	Implant. a vým.epikardiál.podpor.systému komory
5k77h.1	Implant./vým.defibril.s podkož.elekr.bez vnútrošrdc.elekt.	5k799.1	Explantácia epikardiál.podporného systému komory
5k785.4	Vým.přístr.bez zm.elekr.defi.s 1-dut.sys.	5k79a	Stentovanie predsieňového septa
5k785.5	Vým.přístr.bez zm.elekr.defi.s 2-dut.stimul.	5k79b	Resekcia nádoru srdca
5k785.6	Vým.přístr.bez zm.elekr.defibril.biventr.stim.	5k79c	Ošetrenie poranenia srdca
5k785.a	Vým.přístroja b.zmeny elektrody,defibril.s podkož.elektrodou	5k79x	Iné operácie na srdci a perikarde, ostatné
5k786.4	Vým.přístroja a elektódy:defib.s 1-dut.stim.		

Výkon pre MDC 05 (MDC05-3)

5n020.1	Rekonštr.pas.paž.ako s.v:retrostern:„Gastr.p.up“ s int.an.	5n05a.18	Tot.min.ab.ez.s .kon.(t.dis.),G.pul.up“ a s in.an.s pou.sv.rob.
5n020.2	Rek.pasáže paž.ako s.v:retrostern:„Gastr.p.up“a cervik.anast	5n05a.20	Tot.abdmncrv.ezfgkt.obn.kon.G.p.up s cervik.anst.,o.ch.svork
5n020.3	Rek.pas.paž.ako s.vyk:retrostern:vol.interpoz.ten.čr.	5n05a.21	Tot.abdmncrv.ezfgkt.ob.kon.G.p.up s cervik.anas.,hybrid sv
5n020.4	Rek.pas.paž.ako samost.vyk:retrostern:s interpoz.hrub.čr.	5n05a.22	Tot.mininv.abdmncrv.ezfgkt.ob.kon.G.p.up s cerv.ans.svork
5n020.x	Rekonštr.pasáže pažer.ako sam.vyk:retrostern.priestor:ost.	5n05a.25	Tot.ab.ez.s .kon.(t.dis.),G.pul.up“ a s cer.an.hyb.s pou.sv.rob.
5n021.1	Rek.pas.paž.-sam.v:pôvod.lôžku pažer:„Gastr.p.up“s int.anst	5n05a.28	Tot.min.ab.ez.s .kon.(t.dis.),G.pul.up“ a s cer.an.s pou.sv.rob.
5n021.2	Rek.pas.pažer-s.v:pôvod.lôžku paž:„Gastr.p.up“s cervik.anast	5n05a.3	Tot.abdmncrv.ezfgkt.s obn.kontin.s vol.interpoz.tenk.čr.
5n021.3	Rek.pas.paž.-s.v:pôvod.lôžku pažer:voln.interpoz.ten.čr.	5n05a.4	Tot.abdcerv.ezfgkt.s obn.kontinuity s interpoz.hr.č.
5n021.4	Rek.pas.paž.-s.v:pôvod.lôžku pažer:s interpoz.hrub.čr.	5n05a.x	Tot.abdcerv.ezfgkt.s obnovením kontinuity:ost.
5n021.x	Rekonštr.pasáže pažer.ako sam.vyk:v pôvod.lôžku pažer:ost.	5n05b.10	Tot.thrkabdm.ezfgkt.obn.kont.b.LNE G.p.u.s intrat.an.,o.ch.sv
5n029.1	I.rekňšt.pas.pažer.,sam.v.Gastr.pull up s intratorak.anast.	5n05b.11	Tot.thrkabdm.ezfgkt.obn.kont.b.LNE G.p.u.s intrat.an.,hyb.sv
5n029.2	I.rekňšt.pas.pažer.,sam.v.Gastr.pull up s cervik.anast.	5n05b.12	T.miniinv.trkabdm.ezfgkt.obn.kont.b.LNE G.p.u.s intrat.an.svork
5n029.3	I.rekňšt.pas.pažer.ako samost.vyk.s volnou interpoz.tenk.čr	5n05b.15	Tot.tor.ez.s .kon.bez lym:„G.pul.up“ a s cer.an.s pou.sv.rob.
5n029.4	Iná rekon.pasáže pažer.ako samost.v.s interpoziciou hr.čreva	5n05b.18	Tot.min.tor.ez.s .kon.bez lym:„G.pul.up“ a s in.an.s pou.sv.rob.
5n029.x	Iná rekonštr.pasáže pažeráka ako samost.v:ostatné	5n05b.20	Tot.thrkabdm.ezfgkt.obn.kont.b.LNE G.p.u.s cervik.an.,o.ch.sv
5n02a	Rkšt.pas.p.atr.pažer.a oš.1 vr.ezfgtrach.fis.s ez-ez.anst.b.u.fis	5n05b.21	T.thrkabdm.ezfgkt.obn.kont.b.LNE G.p.u.s cervik.an.,hybr.sv.
5n02b	Rkšt.pas.p.atr.éž.paž.a oš.1 vr.ezfgtrach.fis:s ez-ez.anst.s uz.fis	5n05b.22	T.miniinv.torakabdm.ezfgkt.obn.kont.b.LNE G.p.u.cerv.an.sv.
5n02c	Rknš.pas.p.atr.éž.paž.a oš.1 vr.ezfgtrach.fis:s interpoz.b.u.f.	5n05b.25	Tot.tor.ez.s .kon.bez lym:„G.pul.up“ a s cer.an.hyb.s pou.sv.rob.
5n02d	Rkšt.pas.p.atr.paž.a oš.1 vr.ezfgtrach.fis:s interpoz.s uz.fist.	5n05b.28	Tot.min.tor.ez.s .kon.bez lym:„G.pul.up“ a s cer.an.s pou.sv.rob.
5n02e	Rkšt.pas.p.atr.paž.a oš.1 vr.ezfgtrach.fis:trnsmdst.náh.b.uz.f	5n05b.3	Tot.thrkabdm.ezfgkt.s obn.kont.b.LNE s vol.interpoz.ten.č.
5n02f	Rkšt.pas.p.atr.paž.a oš.1 vr.ezfgtrach.fis:trnsmdst.náh.uz.fis.	5n05b.4	Tot.thrkabdm.ezfgkt.s obn.kont.bez LNE s interpoziciou hr.č.
5n02g	Rkšt.pasáže p.atr.paž.a oš.1vr.ezfgtrach.fis:elong.pažeráka	5n05b.x	Tot.thrkabdm.ezfgkt.s ob.kont.b.LNE:ost.
5n02h	Rknš.pas.p.atr.paž.a oš.1 vr.ezfgtrach.fis:podviaz.1 H-fist.	5n05c.10	T.thrkabdm.ezfgkt.obnov.kont.s LNE G.p.up:intrat.an,o.ch.sv.
5n02x	Rknš.pas.pažer.atr.éž.paž.a oš.1 vr.ezfgtrach.fis:iná	5n05c.11	T.thrkabdm.ezfgkt.obn.kont.s LNE G.p.up:intrat.an.,hybr.sv.
5n040	Parc.cervikálna ezofagektómia bez obnovenia kont.	5n05c.12	T.miniinv.trkabdm.ezfgkt.obn.kont.s LNE G.p.up:intrat.an.svork
5n041	Parc.torakálna ezofagektómia bez obnovenia kont.	5n05c.15	Tot.tor.ez.s .kon.s lym.[en.],G.pul.up“ a s in.an.hyb.s pou.sv.rob.
5n042	Parc.torakoabd.ezofagektómia bez obnovenia kont.	5n05c.18	T.m.inv.t.e.s o.kont.sLy:„G.PullUp“,s int.an.(lap.,tor.)sp.sv.,rob.
5n043	Parc.abdominálna ezofagektómia bez obnovenia kont.	5n05c.20	T.thrkabdm.ezfgkt.obn.kont.s LNE,G.p.up“ s cerv.an.,o.ch.sv.
5n049	Iná parc.ezofagektómia bez obnovenia kont.	5n05c.21	T.thrkabdm.ezfgkt.obn.kont.s LNE,G.p.up“ s cerv.an.,hybr.sv.
5n04a	Parc.torakálna ezofagektómia s obnovením kont.	5n05c.22	T.miniinv.trkabdm.ezfgkt.obn.kont.s LNE,G.p.up“cerv.an.svork
5n04b	Parc.torakoabdominál.ezofagektómia s obnov.kont.	5n05c.25	T.tor.ez.s o.kont.sLy:„G.PullUp“,s cer.an.,hyb.sp.sv., robot.
5n04c	Parc.abdominálna ezofagektómia s obnovením kont.	5n05c.28	T.m.inv.t.e.s o.kont.sLy:„G.PullUp“,s cer.an.(lap.,tor.)sp.sv.,rob.
5n04x	Iná parc.ezofagektómia s obnovením kontinuity	5n05c.3	Tot.thrkabdm.ezfgkt.s obnov.kont.s LNE:s vol.interpoz.ten.č.
5n054.1	Tot.abdmncrv.ezfgkt.bez obn.kont.,tupá disek, krčná ezofagost	5n05c.4	Tot.thrkabdm.ezfgkt.s obnov.kont.s LNE:s interpoz.hr.č.
5n054.2	Tot.torakoabdm.ezfgkt.bez obn.kont. bez ly-ekt.krč.ezofagost	5n05c.x	Totál.thrkabdm.ezfgkt.s obnov.kont.s LNE:ost.
5n054.3	Tot.torakoabdm.ezfgkt.bez obn.kont.s lymfadenekt,krč.ezofgst	5n05x.3	Iná tot.ezofagektómia s obnov.kont:s volnou interpoz.ten.č.
5n054.x	Iná totál.ezofagektómia bez obnov.kontinuity,krč.ezofagost	5n05x.4	Iná tot.ezofagektómia s obnovením kont:s interpoz.hr.č.
5n05a.10	Tot.abdmncrv.ezfgkt.s obn.kon.G.p.u.s intrat.an.,o.ch.so sv	5n05x.5	Salvage ezofagektómia
5n05a.11	Tot.abdmncrv.ezfgkt.s obn.kon.G.p.u.s intrat.an.,hybrid so sv	5n05x.x	Iná totálna ezofagektómia s obnovením kont:ost.
5n05a.12	Tot.miniinv.abdmncrv.ezfgkt.s obn.kon.G.p.u.s intrat.an.,svork	5n060.1	Subt.ezfgkt.torakofrenolaparotom. s náhradou žal.
5n05a.15	Tot.ab.ez.s .kon.(t.dis.),G.pul.up“ a s in.an.hyb.s pou.sv.rob.	5n060.2	Subt.ezfgkt.torakofrenolaparot.,volnou interpoz.ten.č.

5n060.3	Subt.ezfgkt.torakofrenolaparot.,s interp.hr.čreva	5n159	Rozš.subt.res.žalúdka bez syst.odstr.LU:ostatné
5n060.x	Subtotálna ezofagektómia torakofrenolaparotomicky, ost.	5n15a.2	Rozš.sbt.rs.ž.s gstrjinst.anlg.B-II so systemat.LNE
5n120	Atypická parc.res.žalúdka:segmentárna resekcia	5n15b.2	Rozš.sbt.res.žal.s gstrjinst.Roux-Y-anast.so systemat.LNE
5n121	Atypická parc.res.žalúdka:resek.kardie s vyťah.zvyš.žal.	5n15c.2	Rozš.subt.res.žalúdka s interpozic.ten.č:so systemat.LNE
5n122	Atypická parc.res.žalúdka:antrektómia	5n15x	Rozš.subt.res.žalúdka so syst.odstr.LU:ostatné
5n123.0	Biliopankr.diverzia (Scopinaro):laparotom.	5n160.0	Rozš.GE(s res.sused.org.)s ezfgjinst.anlg.B-II bez tv.rzv.bez LNE
5n123.2	Biliopankreat.diverzia (Scopinaro):lsk.	5n160.2	Rozš.GE(s res.s.org.)s ezfgjinst.anlg.B-II bez tv.rzv.so syst.LNE
5n123.4	Biliopankr.diverzia (Scopinaro):konverzia lsk-lpt.	5n161.0	Rozš.GE(s res.sused.org.)s ezfgjinst.anlg.B-II stv.rzv.bez LNE
5n124.0	Biliopankreat.diverzia s duodenál.switchom:lpt.	5n161.2	Rozš.GE(s res.s.org.)s ezfgjinst.anlg.B-II s tv.rzv.so syst.LNE
5n124.2	Biliopankreat.diverzia s duodenál.switchom:lsk.	5n162.0	Rozš.GE(s res.sused.o.)s ezfgjinst.Roux-Y bez tv.rzv.bez LNE
5n124.4	Biliopankreat.diverzia s duod.switch:konverzia lsk.-lpt.	5n162.2	Rozš.GE(s res.s.org.)s ezfgjinst.Roux-Y bez tv.rzv.so syst.LNE
5n125.0	Vytv.žal.s-príprava pre biliopankr.diver.s dd.sw(l.fáza):lpt.	5n163.0	Rozš.GE(s res.sused.o.)s ezfgjinst.Roux-Y s tv.rzv.bez LNE
5n125.2	Vytv.žal.s-prípr.pre biliopankr.diver.s duod.sw(l.fáza):lsk.	5n163.2	Rozš.GE(s res.s.org.)s ezfgjinst.Roux-Y s tv.rzv.so syst.LNE
5n125.4	Vyt.žal.s-prípr.pre biliop.diver.s dd.sw(l.fáza):konver.lsk.-lpt.	5n164.0	Rozš.GE(s res.sused.o.)s ezfgjinst.interp.t.č.bez tv.rzv.bez LNE
5n126.0	Duod.sw.s tv.1 spol.kan.ten.čr. po vytv.1žal.s(II.fáza):lpt.	5n164.2	Rozš.GE(s res.s.org.)s ezfgjinst.interp.t.č.bez tv.rzv.so syst.LNE
5n126.2	Duod.sw.s tv.1 spol.kan.ten.čr. po v.1ž.sondy(II.f):lsk.	5n165.0	Rozš.GE(s res.sused.o.)s ezfgjinst.interp.t.č.s tv.rzv.bez LNE
5n126.4	Duod.sw.s tv.1 spol.kan.ten.čr. po v.1ž.s(II.f):konv.lsk.-lpt.	5n165.2	Rozš.GE(s res.s.org.)s ezfgjinst.interp.t.č.s tv.rzv.so syst.LNE
5n129	Iná atypická parciálna resekcia žalúdka	5n166.2	Rozš.GE,ektómia zbytk.časti žalúdka so syst.LNE
5n130	Parc.2/3 resekcia žalúdka s gastroduodenostómiou [B-I]	5n16x	Rozš.GE (s res.iného sus.org.)so systematickou LNE:ost.
5n131	Parc.2/3 resekcia žalúdka s gastrojejunostómou [B-II]	5n16x.0	Rozš.GE (s res.iného sus.org.) bez lymafadektómie:ost.
5n132	Parc.2/3 resekcia žalúdka s gastrojejunostómiou cez Roux-Y	5n170.0	Gastroduodenostómia:laparotomicky
5n139	Parciálna 2/3 resekcia žalúdka:ostatné	5n170.2	Gastroduodenostómia:laparoskopicky
5n13a.0	Subt.res.ž(4/5):s gastrojejunost.analg.B-II bez LNE	5n170.4	Gastroduodenostómia:konv.laparosk.-laparot.
5n13a.1	Subt.res.ž(4/5):s gstrjinst.anlg.B-II so sys.čias.odstr.LU	5n171.0	Predná gastroenterostómia:laparotomicky
5n13a.2	Subt.res.žal(4/5)s gastrojejunost.anlg.B-II s lymfaden.	5n171.2	Predná gastroenterostómia:laparoskopicky
5n13b.0	Subt.res.žal(4/5):s gastrojejunost.Roux-Y-anst:bez LNE	5n171.4	Predná gastroenterostómia:konv.laparosk.-laparot.
5n13b.1	Subt.res.ž(4/5):s gastrojejunost.Roux-Y-anst:so sys.č.ods.LU	5n172.0	Zadná gastroenterostómia:laparotomicky
5n13b.2	Subt.rs.žal(4/5):s gastrojejunost.Roux-Y-anst:s LNE	5n172.2	Zadná gastroenterostómia:laparoskopicky
5n13c.0	Subtot.res.žalúdka (4/5)s interpoziciou ten.čr.bez LNE	5n172.4	Zadná gastroenterostómia:konv.laparosk.-laparot.
5n13c.1	Subt.rs.žal(4/5)s interpoz.tenk.čr.so syst.čias.odstr.LU	5n173.0	Revízia gastroenterostómie bez res.žalúdka:laparot.
5n13c.2	Subtot.res.žalúdka (4/5)s interpoziciou tenk.čr.s LNE	5n173.2	Revízia gastroenterostómie bez res.žalúdka:laparos.
5n13x.0	Iné subtót.res.žalúdka (4/5) bez lymfadenektómie	5n173.4	Revízia gastroenterostómie bez res.žalúdka:konv.lsk.-lpt.
5n13x.1	Iné subt.res.žal(4/5) so syst.čias.odstr.LU	5n174.0	GEA b.res.ž.:zoš.stpl/trnss..gastrojejunost.Roux-Y:lpt.
5n13x.2	Iné subtót.res.žalúdka (4/5) s lymfadenektómiou	5n174.2	GEA b res.žal:zoš.stpl/transs.gastrojejunost.,Roux-Y:lsk.
5n140.0	Tot.GE s ezfgjijunost.analg.B-II bez tv.rezerv.bez LNE	5n174.4	GEA b.res.žal:zoš.stpl/trnss.gastrojejunost.Roux-Y:konv.lsk.-lpt.
5n140.1	Tot.GE s ezfgjijunost.analg.B-II bez tv.rzv.so syst.čias.ods.LU	5n175.0	GEA b.res.ž.:zoš.stapl./transs.s gastrojejunost.analg.B-II:lpt
5n140.2	Tot.GE s ezfgjijunost.analg.B-II bez tvorby rvz.s LNE	5n175.2	GEA b.res.žal:zoš.stapl./transs.s gastrojejunost.anlg.B-II:lsk.
5n141.0	Tot.GE s ezfgjijunost.analg.B-II s tv.rzv.bez LNE	5n175.4	GEA b.rs.ž.:zoš.stapl/transs.s gastrojejunost.anlg.B-II:zm.lsk-lpt.
5n141.1	Tot.GE s ezfgjijunost.analg.BII s tv.rzv.so syst.č.odstr.LU	5n17x.0	Iná GEA bez res.žalúdka:laparot.
5n141.2	Tot.GE s ezfgjijunost.analg.BII s tv.rzv.s LNE	5n17x.2	Iná GEA bez res.žalúdka:laparosk.
5n142.0	Tot.GE s ezfgjijunost.Roux-Y anast bez tv.rezerv.bez LNE	5n17x.4	Iná GEA bez res.žalúdka:konv.lsk.-lpt.
5n142.1	Tot.GE s ezfgjijunost.Roux-Y anast bez tv.rzv.so syst.č.odstr.LU	5n20a	Bajpasové anastomózy:ten.č.k ten.č
5n142.2	Tot.GE s ezfgjijunost.Roux-Y anast bez tv.rzv.s LNE	5n20b	Bajpasové anastomózy:duodena k duodenu
5n143.0	Tot.GE s ezfgjijunost.Roux-Y anast s tv.rzv.bez LNE	5n20c	Bajpasové anastomózy:tenk.čr. k hrubému čr.
5n143.1	Tot.GE s ezfgjijunost.Roux-Y anast s tv.rzv.so syst.č.odstr.LU	5n20d	Bajpasové anastomózy:hrubého čr. k hrubému čr.
5n143.2	Tot.GE s ezfgjijunost.Roux-Y anast s tv.rzv.s LNE	5n20f	Intrakorporálna anastomóza pri resekčných výkonoch
5n144.0	Tot.GE s interpoz.tenk.čr.bez tvorby rvz bez LNE	5n20x	Bajpasové anastomózy čriev:ost.
5n144.1	Tot.GE s interpoziciou tenk.č.bez tv.rzv.so syst.č.odstr.LU	5n230.0	Segmentárna resekcia duodena:lpt.
5n144.2	Tot.GE s interpoz.tenk.čreva bez tvorby rvz.s LNE	5n230.2	Segmentárna resekcia duodena:lsk.
5n145.0	Tot.GE s interpoz.tenk.čr.s tvorbou zv bez LNE	5n230.4	Segmentárna resekcia duodena:konv.lsk.-lpt.
5n145.1	Tot.GE s interpoziciou tenk.č.s tv.rzv.so syst.čias.ods.LU	5n231.0	Segmentárna resekcia jejunu:lpt.
5n145.2	Tot.GE s interpoz.tenk.čreva s tv.rzv.s LNE	5n231.2	Segmentárna resekcia jejunu:lsk.
5n146.0	Tot.GE, ektómia zvyškového žalúdka bez LNE	5n231.4	Segmentárna resekcia jejunu:konv.lsk.-lpt.
5n146.1	Tot.GE, ektómia zvyšk.žalúdka so system.čias.odstr.LU	5n232.0	Segmentárna resekcia ilea:lpt.
5n146.2	Tot.GE,ektómia zvyškového žalúdka s LNE	5n232.2	Segmentárna resekcia ilea:lsk.
5n14a.0	Tot.GE so subt.res.pažer.s interpoziciou ten.čr.bez LNE	5n232.4	Segmentárna resekcia ilea:konv.lsk.-lpt.
5n14a.1	Tot.GE so sbt.rs.pažer.s interpoz.ten.čr.so syst.čias.odstr.LU	5n233.0	Viacnásob.segmentárna resekcia tenk.čr:lpt.
5n14a.2	Tot.GE so subt.res.pažer.s interpoziciou ten.čr.s LNE	5n233.2	Viacnásob.segmentárna resekcia tenk.čr:lsk.
5n14b.0	Tot.GE so subt.res.pažeráka s interpoziciou hr.čr.bez LNE	5n233.4	Viacnásob.segmentár.resekcia tenk.čr:konver.lsk.-lpt.
5n14b.1	Tot.GE so sbt.rs.pažer.s interpoz.hr.čr.so syst.čias.odstr.LU	5n234.0	Parciálna resekcia duodena:lpt.
5n14b.2	Tot.GE so subt.resek.pažer. s interpoziciou hr.čr.s LNE	5n234.2	Parciálna resekcia duodena:lsk.
5n14x.00	Iná tot.GE bez subtótál.resekcie pažer.bez LNE	5n234.4	Parciálna resekcia duodena:konv.lsk.-lpt.
5n14x.01	Iná tot.GE bez subtótál.resekcie pažer.so syst.čias.odstr.LU	5n235.0	Parciálna resekcia jejunu:lpt.
5n14x.02	Iná tot.GE bez subtótál.resekcie pažer.s LNE	5n235.2	Parciálna resekcia jejunu:lsk.
5n14x.10	Iná tot.GE so subtót.res.pažeráka bez lymfadenektómie	5n235.4	Parciálna resekcia jejunu:konv.lsk.-lpt.
5n14x.11	Iná tot.GE so subt.resek.pažer.so sytem.čias.syst.odstr.LU	5n236.0	Parciálna resekcia ilea:lpt.
5n14x.12	Iná tot.GE so subt.resekciou pažer.s lymfadenektómiou	5n236.2	Parciálna resekcia ilea:lsk.
5n150.0	Rozš.subt.res.žal.s gstrjinst.anlog.B-II bez LNE	5n236.4	Parciálna resekcia ilea:konv.lsk.-lpt.
5n151.0	Rzš.sbt.rs.ž.s gstrjinst.Roux-Y-anst.bez LNE	5n238	Res.tenk.čr.,odstr.transplantátu použitého z tenk.čr.
5n152.0	Rozš.subt.res.žalúdka s interpozic.ten.čr.bez LNE		

5n23x	Resekcia tenkého čreva:iná	5n251.05	Tot.kolektómia:otv.chir.s ileoanál.anst.bez rz.(Pouch)
5n240.01	Parciál.segment.resekcia hr.čr.:laparotomicky s anast.	5n251.08	Tot.proktokolektómia:otv.ch.s ileostómiou
5n240.02	Parc.segm.res hr.čr.:laparotom.s enterostóm.a slep.uzav	5n251.26	Tot.proktokolektómia:lsk.s anast.a rezervoárom(Pouch)
5n240.03	Parc.segm.res hr.čr.:laparotom.s 2 enterostóm.	5n251.27	Tot.proktokolekt.:lsk.s anast.bez rezervoáru (Pouch)
5n240.04	Parc.segm.res hr.čr.:laparotom.s anast.a an.praet.natur	5n251.28	Tot.proktokolektómia:laparosk.s ileostómiou
5n240.21	Parciál.segment.res.hr.čreva:laparoskop.s anast.	5n251.36	Totálna proktokolektómia, roboticky s anastomózou a rezervoárom
5n240.25	Parciál.segment.res.hr.čreva:lsk s enterostóm.	5n251.38	Totálna proktokolektómia, roboticky s ileostómiou
5n240.4	Parciál.segment.res.hr.čreva:konverzia lsk.-lpt.	5n251.4	Tot.proktokolektómia:konverzia lsk.-lpt.
5n240.x	Parciál.segment.res.hr.čreva:ostatné	5n251.x	Tot.proktokolektómia:ost.
5n244.01	Pravostr.hemikolektómia:laparotom.s anast.	5n252.02	T.kolekt.s proktomusekt:o.ch.s ilrekt.anast.a rezerv.(Pouch)
5n244.02	Pravostr.hemikolektómia:lpt.s enterostóm.a slep.uz.	5n252.03	T.kolekt.s proktomusekt:o.ch.s ilrek.anast.b.rez(Pouch)
5n244.03	Pravostr.hemikolektómia:lpt.s 2 enterostóm.	5n252.04	T.kolekt.s proktomusekt:o.ch.s ilan.anast.a rez.(Pouch)
5n244.04	Pravostr.hemikolektómia:lpt.s anast.a an.praet.	5n252.05	T.kolekt.s proktomusekt:o.ch.s ilanal.anst.b.rez.(Pouch)
5n244.21	Pravostr.hemikolektómia:lsk s anast.	5n252.08	Tot.kolektómia s proktomukosektómiou:otv.ch.s ileostómiou
5n244.25	Pravostr.hemikolektómia:lsk s enterostómiou	5n252.26	Tot.kolekt.s proktomukosekt:lsk s anast.a rezerv.(Pouch)
5n244.31	Pravostranná hemikolektómia, roboticky s anastomózou	5n252.27	Tot.kolekt.s proktomukosekt:lsk s anast.bez rzv.(Pouch)
5n244.35	Pravostranná hemikolektómia, roboticky s enterostómiou	5n252.28	Tot.kolektómia s proktomukosekt:lsk s ileostómiou
5n244.4	Pravostr.hemikolektómia:konv.lsk.-lpt.	5n252.4	Tot.kolektómia s proktomukosektómiou:konver.lsk.-lpt.
5n244.x	Pravostr.hemikolektómia:ost.	5n252.x	Tot.kolektómia s proktomukosektómiou:ost.
5n245.01	Parciál.res.colon transversum:laparotom.s anast.	5n25x.02	Iná tot.kolekt.a proktokolekt:otv.ch.s ileorek.anast.a rezerv.
5n245.02	Parciál.res.colon transversum:lpt.s enterostóm.a slep.uz.	5n25x.03	Iná tot.kolekt.a proktokolekt:otv.ch.s ileor.anast.bez rezerv.
5n245.03	Parciál.res.colon transversum:lpt.s 2 enterostóm.	5n25x.04	Iná tot.kolekt.a proktokolekt:otv.ch.s ileoan.anast.a s rezerv
5n245.04	Parciál.res.colon transversum:lpt.s anast.a an.praet.	5n25x.05	Iná tot.kolekt.a proktokolekt:otv.ch.s ileoan.anast.bez rezerv
5n245.21	Parciál.res.colon transversum:lsk s anast.	5n25x.08	Iná tot.kolektómia a proktokolektómia:otv.ch.s ileostómiou
5n245.25	Parciál.res.colon transversum:lsk s enterostómiou	5n25x.26	Iná tot.kolekt.a proktokolekt:lsk s anast.a rezerv.
5n245.31	Parciálna resekcia colon transversum, roboticky s anastomózou	5n25x.27	Iná tot.kolekt.a proktokolekt:lsk s anast.bez rezerv.
5n245.4	Parciál.res.colon transversum:konv.lsk.-lpt.	5n25x.28	Iná tot.kolekt.a proktokolekt:lsk s ileost
5n245.x	Parciál.resekcia colon transversum:ost.	5n25x.4	Iná tot.kolektómia a proktokolektómia:konver.lsk.-lpt.
5n246.01	Ľavostr.hemikolektómia:laparotom.s anast.	5n25x.x	Iná tot.kolektómia a proktokolektómia:ost.
5n246.02	Ľavostr.hemikolektómia:lpt.s enterostóm.a slep.uz.	5n270.01	Rozš.pravos.hemikol.otvor.chirur.s anast.
5n246.03	Ľavostr.hemikolektómia:lpt.s 2 enterostóm.	5n270.02	Rozš.pravos.hemikol.otvor.chirur.s enteros.a slepým uzáv.
5n246.04	Ľavostr.hemikolektómia:lpt.s anast.a an.praet.	5n270.03	Rozš.pravos.hemikol.otvor.chirur.s dvomi enteros.
5n246.21	Ľavostr.hemikolektómia:lsk s anast.	5n270.04	Rozš.pravos.hemikol.otvor.chirur.s anast.anus praeter
5n246.25	Ľavostr.hemikolektómia:lsk s enterostómiou	5n270.20	Rozš.pravos.hemikol.laparos.bez anast.
5n246.31	Ľavostranná hemikolektómia, roboticky s anastomózou	5n270.21	Rozšírená pravostranná hemikolektómia, laparoskopicky s anastomózou
5n246.35	Ľavostranná hemikolektómia, roboticky s enterostómiou	5n270.30	Rozšírená pravostranná hemikolektómia, roboticky bez anastomózy
5n246.4	Ľavostr.hemikolektómia:konv.lsk.-lpt.	5n270.31	Rozšírená pravostranná hemikolektómia, roboticky s anastomózou
5n246.x	Ľavostr.hemikolektómia:ost.	5n270.4	Rozš.pravos.hemikol.konv.z laparos.na lapar.
5n247.01	Parc.res.colon sigmoideum:laparotom.s anast.	5n270.x	Rozšírená pravostranná hemikolektómia, ostatné
5n247.02	Parc.res.colon sigmoideum:lpt.s enterostóm.a slep.uz.	5n271.01	Rozš.Ľavos.hemikol.otvor.chirur.s anast.
5n247.03	Parc.res.colon sigmoideum:lpt.s 2 enterostóm.	5n271.02	Rozš.Ľavos.hemikol.otvor.chirur.s enteros.a slepým uzáv.
5n247.04	Parc.res.colon sigmoideum:lpt.s anast.a an.praet.	5n271.03	Rozš.Ľavos.hemikol.otvor.chirur.s dvomi enteros.
5n247.21	Parc.res.colon sigmoideum:lsk s anast.	5n271.04	Rozš.Ľavos.hemikol.otvor.chirur.s anast.anus praeter
5n247.25	Parc.res.colon sigmoideum:lsk s enterostómiou	5n271.20	Rozšírená ľavostranná hemikolektómia, laparoskopicky bez anastomózy
5n247.31	Parciálna resekcia colon sigmoideum, roboticky s anastomózou	5n271.21	Rozšírená ľavostranná hemikolektómia, laparoskopicky s anastomózou
5n247.4	Parc.res.colon sigmoideum:konv.lsk.-lpt.	5n271.30	Rozšírená ľavostranná hemikolektómia, roboticky bez anastomózy
5n247.x	Parc.res.colon sigmoideum:ost.	5n271.31	Rozšírená ľavostranná hemikolektómia, roboticky s anastomózou
5n248.01	Res.viac.sused.č.hr.čr[subst.res.hr.č.]:lpt.s anast.	5n271.4	Rozš.Ľavos.hemikol.konv.z laparos.na lapar.
5n248.02	Res.viac.sused.č.hr.čr[subst.res.hr.č.]:lpt.s enterost.sl.u.	5n271.x	Rozšírená ľavostranná hemikolektómia, ostatné
5n248.03	Res.viac.sused.č.hr.čr[subst.res.hr.č.]:lpt.s 2 enterost.	5n272.01	Rozš.subtot.resek.hrubého čreva, otvor.chirur.s anast.
5n248.04	Res.viac.sused.č.hr.čr[subst.res.hr.č.]:lpt.s anast.a an.praet.	5n272.02	Roz.sub.res.hrub.črev.otv.chir.s ent.a slep.uzáv.
5n248.21	Res.viac.sused.č.hr.čr[subst.res.hr.č.]:lsk s anast.	5n272.03	Rozš.subtot.resek.hrubého čreva, otvor.chirur.s dvomi enteros.
5n248.25	Res.viac.sused.č.hr.čr[subst.res.hr.č.]:lsk s enterost.	5n272.04	Rozš.subtot.resek.hrubého čreva, otvor.chirur.s anast.anus praeter
5n248.31	Resek.viac.sused.častí hrubého čreva, robot.s anast.	5n272.20	Rozš.subtot.resek.hrubého čreva, laparos.bez anast.
5n248.35	Resek.viac.sused.častí hrubého čreva, robot.s enteros.	5n272.21	Rozš.subtot.resek.hrubého čreva, laparos.s anast.
5n248.4	Res.viac.sused.č.hr.čr[subst.res.hr.č.]:konv.lsk.-lpt.	5n272.30	Rozš.subtot.resek.hrubého čreva, robot.bez anast.
5n248.x	Res.viac.sused.č.hr.čr[subst.res.hr.č.]:ost.	5n272.31	Rozš.subtot.resek.hrubého čreva, robot.s anast.
5n250.02	Tot.kolektómia:otv.chir.s ileorek.anast.a rz.(Pouch)	5n272.4	Rozš.subtot.resek.hrubého čreva, konv.z laparos.na lapar.
5n250.03	Tot.kolektómia:otv.chir.s ileorek.anast.bez rz.(Pouch)	5n272.x	Rozšírená subtotálna resekcia hrubého čreva, ostatné
5n250.04	Tot.kolektómia:otv.chir.s ileoanál.anast.a rz.(Pouch)	5n273.01	Rozšírená kolektómia, otvorene chirurgicky s anastomózou
5n250.05	Tot.kolektómia:otv.chir.s ileoanál.anast.bez rz.(Pouch)	5n273.02	Rozš.kolek.otvor.chirur.s enteros.a slepým uzáv.
5n250.08	Tot.kolektómia:otv.ch.s ileostómiou		
5n250.26	Tot.kolektómia:lsk s anast.a rezervoárom(Pouch)		
5n250.27	Tot.kolektómia:lsk s anast.bez rezervoáru (Pouch)		
5n250.28	Tot.kolektómia:laparoskopicky s ileostómiou		
5n250.4	Tot.kolektómia:konverzia lsk.-lpt.		
5n250.x	Tot.kolektómia:ostatné		
5n251.02	Tot. proktokolektómia:otv.chir.s ileorek.anst.a rz.(Pouch)		
5n251.03	Tot.proktokolekt.:otv.chir.s ileorek.anst.bez rz.(Pouch)		
5n251.04	Tot.proktokolektómia:otv.chir.s ileoanál.anst.a rz.(Pouch)		

5n273.03	Rozšírená kolektómia, otvorene chirurgicky s dvomi enterostómiami	5n284.02	Roz.prok.s od.sus.org.otv.chir. s ent.a slep.uzáv.
5n273.04	Rozš.kolek.otvor.chirur.s anast.anus praeter	5n284.03	Rozš.proktokol.s odst.sused.orgán.otvor.chirur. s dvomi enteros.
5n273.20	Rozšírená kolektómia, laparoskopicky bez anastomózy	5n284.04	Roz.prok.s od.sus.org.otv.chir. s anas.anus prae.
5n273.21	Rozšírená kolektómia, laparoskopicky s anastomózou	5n284.20	Rozš.proktokol.s odst.sused.orgán.laparos.bez anast.
5n273.30	Rozšírená kolektómia, roboticky bez anastomózy	5n284.21	Rozš.proktokol.s odst.sused.orgán.laparos.s anast.
5n273.31	Rozšírená kolektómia, roboticky s anastomózou	5n284.4	Rozš.proktokol.s odst.sused.orgán.konv.z laparos.na lapar.
5n273.4	Rozšírená kolektómia, konverzia z laparoskopie na laparotómiu	5n284.x	Rozšírená proktokolektómia s odstránením susedných orgánov, ostatné
5n273.x	Rozšírená kolektómia, ostatné	5n285.01	Rozš.resek.colon sigmoi.s odst.sused.orgán.otvor.chirur. s anast.
5n274.01	Rozšírená proktokolektómia, otvorene chirurgicky s anastomózou	5n285.02	Roz.res.colon sig.s od.sus.org.otv.chir. s ent.a slep.uzáv.
5n274.02	Rozš.proktokol.otvor.chirur. s enteros.a slepým uzáv.	5n285.03	Roz.res.colon sig.s od.sus.org.otv.chir. s dvomi ent.
5n274.03	Rozš.proktokol.otvor.chirur. s dvomi enteros.	5n285.04	Roz.res.colon sig.s od.sus.org.otv.chir. s anas.anus prae.
5n274.04	Rozš.proktokol.otvor.chirur. s anast.anus praeter	5n285.20	Rozš.resek.colon sigmoi.s odst.sused.orgán.laparos.bez anast.
5n274.20	Rozšírená proktokolektómia, laparoskopicky bez anastomózy	5n285.21	Rozš.resek.colon sigmoi.s odst.sused.orgán.laparos.s anast.
5n274.21	Rozšírená proktokolektómia, laparoskopicky s anastomózou	5n285.4	Rozš.resek.colon sigmoi.s odst.sused.orgán.konv.z laparos.na lapar.
5n274.4	Rozšírená proktokolektómia, konverzia z laparoskopie na laparotómiu	5n285.x	Rozš.resek.colon sigmoi.s odst.sused.orgán.ostatné
5n274.x	Rozšírená proktokolektómia, ostatné	5n28x.x	Iná rozš.resek.hrubého čreva s odst.sused.orgán.ostatné
5n275.01	Rozš.resek.colon sigmoi.otvor.chirur. s anast.	5n290	Odstránenie črevného segm.duodena ako samost.výk.
5n275.02	Rozš.resek.colon sigmoi.otvor.chirur. s enteros.a slepým uzáv.	5n291	Odstr.črevného segm.jejuna/ilea ako samost.výk.
5n275.03	Rozš.resek.colon sigmoi.otvor.chirur. s dvomi enteros.	5n292	Odstránenie črevného segm.hrubého čreva ako samost.výk.
5n275.04	Rozš.resek.colon sigmoi.otvor.chirur. s anast.anus praeter	5n29x	Odstránenie črevného segm.ako samost.výk:ostat.
5n275.20	Rozšírená resekcia colon sigmoideum, laparoskopicky bez anastomózy	5n34a.0	Longitudinálne predĺženie čreva podľa Bianchiho
5n275.21	Rozšírená resekcia colon sigmoideum, laparoskopicky s anastomózou	5n420.01	Pred.manžet.[segm]res.konečn.s uch.sfin:o.ch.s anast.
5n275.30	Rozšírená resekcia colon sigmoideum, roboticky bez anastomózy	5n420.02	Pred.manžet.[segm]res.konečn.s uch.sfin:o.ch.s enterst.a sl.uz
5n275.31	Rozšírená resekcia colon sigmoideum, roboticky s anastomózou	5n420.21	Pred.manžet.[segm]res.konečn.s uch.sfin:lsk.s anst.
5n275.4	Rozš.resek.colon sigmoi.konv.z laparos.na lapar.	5n420.22	Pred.manžet.res.[seg]konečn.s uch.sfin:lsk.s eneterst.,sl.uz
5n275.x	Rozšírená resekcia colon sigmoideum, ostatné	5n420.x	Pred.manžet.[segm]res.konečn.s uch.sfin:lsk.ost.
5n27x.x	Iná rozšírená resekcia hrubého čreva, ostatné	5n421.01	Zad.manžet.[segm]res.konečn.s uch.sfin:otv.ch.s anast.
5n280.01	Rozš.pravos.hemikol.s odst.sused.orgán.otvor.chirur.s anast.	5n421.02	Zad.manž.[seg]res.konečn.s uch.sfin:o.ch.s enterst.a sl.uz
5n280.02	Roz.prav.hem.s od.sus.org.otv.chir.s ent.a slep.uzáv.	5n421.x	Zad.manžet.[seg]rs.konečn.s uchov.sfin:lsk.ost.
5n280.03	Roz.prav.hem.s od.sus.org.otv.chir.s dvomi ent.	5n422.01	Tubul.rs.konečn.s uch.sfin.pri ponech.parapr:ot.ch.s anst.
5n280.04	Roz.prav.hem.s od.sus.org.otv.chir.s anas.anus prae.	5n422.02	Tubul.rs.konečn.s uch.sfin.pri ponech.parapr:lsk.s anst.
5n280.20	Rozš.pravos.hemikol.s odst.sused.orgán.laparos.bez anast.	5n422.21	Tubul.res.konečn.s uch.sfin.pri ponech.parapr:lsk.s enetrst.
5n280.21	Rozš.pravos.hemikol.s odst.sused.orgán.laparos.s anast.	5n422.22	Tubul.res.konečn.s uch.sfin.pri ponech.parapr:peranál.
5n280.4	Rozš.pravos.hemikol.s odst.sused.orgán.konv.z laparos.na lapar.	5n422.7	Tubul.res.konečn.s uch.sfin.pri ponech.parapr:ost.
5n280.x	Rozš.pravos.hemikol.s odst.sused.orgán.ostatné	5n422.x	Pred.res.konečníka pri uchovaní sfinkteru:otv.ch.s anst.
5n281.01	Rozš.lavos.hemikol.s odst.sused.orgán.otvor.chirur.s anast.	5n423.01	Predná res.konečn.pri uchov.sfin:otv.ch.s anst.
5n281.02	Roz.lav.hem.s od.sus.org.otv.chir.s ent.a slep.uzáv.	5n423.02	Pred.res.konečn.pri uchovaní sfinkteru:lsk.s anast.
5n281.03	Rozš.lavos.hemikol.s odst.sused.orgán.otvor.chirur.s dvomi enteros.	5n423.21	Pred.res.konečn.pri uchov.sfin:lsk.s enetrst.a sl.uz.
5n281.04	Roz.lav.hem.s od.sus.org.otv.chir.s anas.anus prae.	5n423.22	Pred.res.konečn.pri uch.sfin:lsk.s enetrst.a sl.uz.
5n281.20	Rozš.lavos.hemikol.s odst.sused.orgán.laparos.bez anast.	5n423.31	Predná resek.konečn.pri uchov.sfin:robot.s anast.
5n281.21	Rozš.lavos.hemikol.s odst.sused.orgán.laparos.s anast.	5n423.32	Predná resek.konečn.pri uchov.sfin:robot.s enteros.a slepým uzáv.
5n281.4	Rozš.lavos.hemikol.s odst.sused.orgán.konv.z laparos.na lapar.	5n423.x	Predná resekcia konečníka pri uchovaní sfinkteru:ost.
5n281.x	Rozš.lavos.hemikol.s odst.sused.orgán.ostatné	5n424.01	Vysoká pred.res.konečníka s uch.sfin:otv.ch.s anast.
5n282.01	Roz.sub.res.hrub.čreva s od.sus.org.otv.chir.s anas.	5n424.02	Vys.pred.res.konečn.s uch.sfin:otv.ch.s enterost.a sl.uzáv.
5n282.02	Roz.sub.res.hrub.čreva s od.sus.org.otv.chir.s ent.a slep.uzáv.	5n424.21	Vysoká predná res.konečn.pri uchov.sfin:lsk.s anast.
5n282.03	Roz.sub.res.hrub.čreva s od.sus.org.otv.chir.s dvomi ent.	5n424.22	Vys.pred.resek.konečn.pri uch.sfin:lsk.s enterost.a sl.uz.
5n282.04	Roz.sub.res.hrub.čreva s od.sus.org.otv.chir.s anas.anus prae.	5n424.31	Vysoká predná resek.konečn.pri uchov.sfin:robot.s anast.
5n282.20	Roz.sub.res.hrub.čreva s od.sus.org.lap.bez anas.	5n424.32	Vys.pred.res.kon.pri uch.sfin:rob.s ent.a slep.uzáv.
5n282.21	Rozš.subtot.resek.hrubého čreva s odst.sused.orgán.laparos.s anast.	5n424.x	Vysoká predná resekcia konečníka pri uchovaní sfinkteru:ost.
5n282.4	Roz.sub.res.hrub.čreva s od.sus.org.kon.z lap.na lap.	5n425.01	Hlboká pred.res.konečn.s uch.sfin:otv.ch.s anast.
5n282.x	Rozš.subtot.resek.hrubého čreva s odst.sused.orgán.ostatné	5n425.02	Hlb.pred.res.konečn.s uch.sfin:otv.ch.s enterost.a sl.uz.
5n283.01	Rozš.kolek.s odst.sused.orgán.otvor.chirur.s anast.	5n425.21	Hlboká pred.res.konečn.s uch.sfin:lsk.s anst.
5n283.02	Rozš.kolek.s odst.sused.orgán.otvor.chirur.s enteros.a slepým uzáv.	5n425.22	Hlb.pred.res.konečn.s uch.sfin:lsk.s enterost.a sl.uz.
5n283.03	Rozš.kolek.s odst.sused.orgán.otvor.chirur.s dvomi enteros.	5n425.31	Hlboká predná resek.konečn.pri uchov.sfin:robot.s anast.
5n283.04	Rozš.kolek.s odst.sused.orgán.otvor.chirur.s anast.anus praeter	5n425.32	Hlb.pred.res.kon.pri uch.sfin:rob.s ent.a slep.uzáv.
5n283.20	Rozš.kolek.s odst.sused.orgán.laparos.bez anast.	5n425.x	Hlboká predná resekcia konečníka pri uchovaní sfinkteru:ost.
5n283.21	Rozš.kolek.s odst.sused.orgán.laparos.s anast.	5n426.01	Hlb.pred.rs.konečn.s uchov.sfin.s peran.anst:otv.ch.s anst.
5n283.4	Rozš.kolek.s odst.sused.orgán.konv.z laparos.na lapar.	5n426.21	Hlb.pred.res.konečn.s uchov.sfin.s peran.anst:lsk.s anst.
5n283.x	Rozšírená kolektómia s odstránením susedných orgánov, ostatné	5n426.22	Hlb.re.konečn.pri uch.sfin.s peranál.anast.[lsk,esk [TaTME]]
5n284.01	Rozš.proktokol.s odst.sused.orgán.otvor.chirur.s anast.	5n426.31	Hlb.pred.res.kon.pri uch.sfin.s peran.anst:otv.ch.s anst.
		5n426.x	Hlboká pred.res.konečn.s uch.sfin.s peranál.anstom:ost.
		5n427.01	Rozš.pred.rs.konečn.s uch.sfin.s odstr.sused.org:otv.ch.s anast
		5n427.02	Rozš.pr.rs.konečn.s uch.sfin.s ods.sused.o:ot.ch.s enterst,sl.uz
		5n427.21	Rozš.pred.res.konečn.s uch.sfin.s odstr.sused.org:lsk.s anast.
		5n427.22	Rozš.pred.rs.konečn.s uch.sfin.s ods.ss.o:lsk.s enterost.,sl.uz
		5n427.31	Roz.pred.res.kon.pri uch.sfin.s ods.sus.org:rob.s anas.

5n427.32	Roz.pred.res.kon.pri uch.sfin.s ods.sus.org.rob.s ent.a slep.uzáv.	5n42a.6	Abdominop.resek.koneč.bez zachov.sfin.s odstr.sused.orgánov
5n427.x	Rozšír.pred.res.konečníka s uchov.sfin s odstr.od sused.o:ost.	5n42a.8	Abdominop.resek.koneč.bez zachov.sfin.s odstr.sused.orgán.robot.
5n429.01	Iná res.konečn.pri uchovaní sfikteru:otv.ch.s anast.	5n42a.x	Abdominoperineál.rs.koneč.bez zachovania sfinkteru:ost
5n429.02	Iná res.konečn.pri uchov.sfikteru:otv.ch.s enterost.,sl.uzáv.	5n42c.1	Abdominosakr.res.koneč.bez zachov.sfinkt:lpt.abdmsakr
5n429.21	Iná res.konečn.pri uchovaní sfikteru:lsk.s anast.	5n42c.2	Abdmosakr.res.koneč.bez zach.sfinkt:komb.lpt-lsk,abdmsakr
5n429.22	Iná res.konečn.pri uchovaní sfikteru:lsk.s enterost.,sl.uzáv.	5n42c.x	Abdominosakr.res.koneč.bez zachov.sfinkt:ost.
5n429.31	Iná resek.konečn.pri uchov.sfink.robot.s anast.	5n42d	Abdominosakr.res.koneč.bez zachov.sfinkt s odstr.sused.org
5n429.32	Iná resek.konečn.pri uchov.sfink.robot.s enteros.a slepým uzáv.	5n42e	Sakroperineálna res.konečn.bez zachovania sfinkteru
5n429.x	Iná res.konečn.pri uchovaní sfikteru:ost.	5n42f	Perineálna res.konečn.bez zachovania sfinkteru
5n42a.0	Abdominoperineál.res.konečn.bez zachovania sfinkteru:lpt.	5n42x	Resekcia konečníka bez zachovania sfinkteru:ostatné
5n42a.2	Abdominoperin.rs.koneč.b.zachov.sfinkteru:komb.otv.ch-lsk.	5n43f	Grazilisova plastika anusu a sfinkterového aparátu
5n42a.5	Abdominop.resek.koneč.bez zachov.sfink.robot.		

ADRG F01**Prvotná implantácia kardiovertera / defibrilátora [AICD] alebo implantácia systému modulujúceho myokard**

Min. 1 výk. v tabu ke F01-1 alebo výk. v tabu ke F01-2

DRG F01A**Prvotná implantácia kardiovertera / defibrilátora [AICD], trojduťinová stimulácia, s alým výkonom na srdci alebo cievach alebo implantácia systému modulujúceho myokard**

Výk. v tabu ke F01-3 a min. 1 výk. v tabu ke F01-4 alebo výk. v tabu ke F01-2

DRG F01B**Prvotná implantácia kardiovertera / defibrilátora [AICD], dvojduťinová stimulácia, s alým výkonom na srdci alebo cievach**

Výk. v tabu ke F01-5 a min. 1 výk. v tabu ke F01-6

DRG F01C**Prvotná implantácia kardiovertera / defibrilátora [AICD], trojduťinová stimulácia, bez alieho výkonu na srdci alebo cievach**

Výk. v tabu ke F01-3

DRG F01D**Prvotná implantácia kardiovertera / defibrilátora [AICD], jednoduťinová stimulácia, s alým výkonom na srdci alebo cievach**

Min. 1 výk. v tabu ke F01-4

DRG F01E**Prvotná implantácia kardiovertera / defibrilátora [AICD], jednoduťinová stimulácia, bez alieho výkonu na srdci alebo cievach, s ve mi aýkými CC**

PCCL > 3

DRG F01F**Prvotná implantácia kardiovertera / defibrilátora [AICD], dvojduťinová stimulácia, bez alieho výkonu na srdci alebo cievach**

Výk. v tabu ke F01-5

DRG F01G**Prvotná implantácia kardiovertera / defibrilátora [AICD], jednoduťinová stimulácia, bez alieho výkonu na srdci alebo cievach, bez ve mi aýkých CC****Výkon F01-1**

5k775.0	Impl.defibr.s 1-dut.stimuláciou bez AV-sekvenč.stimul.	5k789.b	Rozšírenie sy.,kardiostim.na defibri.s biventrik.stim.
5k776	Impl.defibrilátora s 2- dutin.stimuláciou	5k789.c	Rozš.syst., defibri.na defibri.s 2-dutin.stimul.
5k777	Impl.defibr.s biventrik.resynchron.stimuláciou	5k789.d	Rozš.syst., defibri.na defibri. s bivertik.stimul.
5k777h.1	Implant.vým.defibril.s podkož.elekt.bez vnútrošrdc.elekt.	5k789.e	Zúženie systému, 2-dutinový ICD systém na jednodutinový ICD
5k789.7	Rozšírenie systému,kardiostim.na defibri.s 1-dutin.stim.	5k789.f	Zúženie systému, biventrikulár.ICD syst.na 1-dutinový ICD
5k789.a	Rozšírenie syst.,kardiostim.na defibri. s 2-dutin.stimul.	5k789.g	Zúženie systému, biventrikulár.ICD syst.na 2-dutinový ICD

Výkon F01-2

5k798.0	Implant.a výmena syst.moduluj.myokard [CCM]
---------	---

Výkon F01-3

5k777	Impl.defibr.s biventrik.resynchron.stimuláciou	5k789.e	Zúženie systému, 2-dutinový ICD systém na jednodutinový ICD
5k77h.1	Implant./vým.defibril.s podkož.elekt.bez vnútrošrdc.elekt.	5k789.f	Zúženie systému, biventrikulár.ICD syst.na 1-dutinový ICD
5k789.b	Rozšírenie sy.,kardiosstim.na defibri.s biventrik.stim.	5k789.g	Zúženie systému, biventrikulár.ICD syst.na 2-dutinový ICD
5k789.d	Rozš.syst., defibri.na defibri. s bivertik.stimul.		

Výkon F01-4

13a10.5	Biops s incí.intrakraniál.ciev s trepanáciou leb.kostí	5k51x.1	Iná náhrada srdcovej chlopne alotransplantátom
13a11.5	Stereotaktická biopsia intrakraniálnych ciev	5k51x.2	Iná náhrada srdcovej chlopne xenotranspl.-bioprot.
13k00	Biopsia s incíziou srdca	5k51x.3	Iná náhrada srdcovej chlopne xenotransplant.bez stent.
13k01	Biopsia s incíziou perikardu	5k51x.4	Iná náhrada srdcovej chlopne umelou protézou
13k02.0↔	Biopsia s incíziou extrakraniál.ciev hlavy a krku	5k51x.x	Iná náhrada srdcovej chlopne,ostatné
13k02.1↔	Biopsia s incíziou ciev pleca, ramena a ruky	5k520.0	Vým.xenotransplant.aortál.chlopne umelou protézou
13k02.2	Biopsia s incíziou ciev hrudníka	5k520.1	Vým.umelej protézy aortál.chlopne xenotransplantátom
13k02.3	Biopsia s incíziou ciev brucha	5k520.2	Vým.umelej protézy aortál.chlopne umelou protézou
13k02.4	Biopsia s incíziou viscerálnych ciev	5k520.3	Vým.xenotransplantátu aortál.chlopne xenotransplantátom
13k02.5↔	Biopsia s incíziou ciev stehna	5k520.4	Vým.xenotr./um.prot.aort.ch.chlopň.ciev.protézou,mech.
13k02.6↔	Biopsia s incíziou ciev predkolenia a nohy	5k520.5	Vým.xenotr./um.prot.aort.ch.chlopň.ciev.prot.,biol.
13k02.7↔	Biopsia s incíziou ciev, ostatné	5k520.6	Vým.xenotr./um.prot.aort.ch.samoexp.xenotranspl.b.šitia
5a20e.0	Prim.exstirp.kavernóz.malform.mozgu supratent.s neuronav.	5k520.x	Výmena protézy aortálnej chlopne, ostatné
5a20e.1	Prim.exstirp.kavernóz.malf.mozgu supratent.bez neuronav.	5k522.0	Vým.xenotransplantát.mitrálnej chlop.umel.protézou
5a20e.2	Prim.exstirpácia kavernóz.malf.mozgu infratent.s neuronavig.	5k522.1	Vým.um.protézy mitrálnej chlop.xenotransplantátom
5a20e.3	Prim.exstirp.kavernóz.malf.mozgu infratent.bez neuronav.	5k522.2	Vým.um.protézy mitrálnej chlop.um.protézou
5a20e.4	Prim.exstirp.kaver.malf.mozgu v obl.mozg.kmeňa s neuronav.	5k522.3	Vým.xenotransplant.mitrálnej chlop.xenotransplantátom
5a20e.5	Prim.exstirp.kaver.malf.mozgu v obl.mozg.kmeňa bez neuron.	5k522.x	Výmena protézy mitrálnej chlopne,ostatné
5a20e.6	Exstirp.kaver.malform.mozgu pri recidive supratent.s neuron.	5k524.0	Vým.xenotranspl.pulmonálnej chlopne um.protézou
5a20e.7	Exstirp.kaver.malform.mozgu pri recid.supratent.bez neuron.	5k524.1	Vým.um.protézy pulmonál.chl. xenotransplantátom
5a20e.8	Exstirp.kaver.malform.mozgu pri recidive infratent.s neuron.	5k524.2	Vým.umelej protézy pulmonál.chlop.um.protézou
5a20e.9	Exstirp.kaver.malform.mozgu pri recid.infratent.bez neuron.	5k524.3	Vým.xenotranspl.pulmonálnej chlop.xenotransplantátom
5a20e.a	Exstir.kaver.malf.mozgu pri rec.v obl.mozg.kmeňa s neuron.	5k524.4	Vým.xenotranspl/um.prot.pulm.ch.chlopň.ciev.prot.,mechan.
5a20e.b	Exstir.kaver.malf.mozgu pri rec.v obl.mozg.kmeňa bez neuron	5k524.5	Vým.xenotranspl/um.prot.pulm.ch.chlopň.ciev.prot.,biolog.
5a20f.0	Ošetrovanie aneurizmu mozgovvej tepny s krvácením:1 klip	5k524.x	Výmena pulmonálnej chlopne,ostatné
5a20f.1	Ošetrovanie aneurizmu mozg.tepny s krvác:viac klipov	5k526.0	Vým.xenotransplantátu trikuspidál.chlop. um.protézou
5a20f.2	Ošetrovanie aneurizmu mozg.tepny bez krvác:1 klip	5k526.1	Vým.umel.protézy trikuspidál.chlop. xenotransplantátom
5a20f.3	Ošetrovanie aneurizmu mozg.tepny bez krvác:viac klipov	5k526.2	Vým.umelej protézy trikuspidál.chlop. umelou protézou
5a20g.4	Resek.arteriovenóz.malform.mozgu s krvác.s použ.klipov	5k526.3	Vým.xenotranspl.trikuspidál.chlop. xenotransplantátom
5a20g.6	Resek.arterioven.malform.mozgu bez krvác.bez použ.klipov	5k526.x	Výmena trikuspidálnej chlopne,ostatné
5a20p	Intrak.endarterektóm.a.vertebr./a.carotis/ich hl.vetiev	5k530.0	Valvulopl.aortál.chlopne(okr.valv.pri vrod.anom.chl),otv.chir.
5a30g	Excizia A-V malformácie miechy	5k531	Anuloplastika aort.chlop.(okr.valv.pri vrod.anom.chl)
5a30h	Mikrochirurgická exstirpácia cievnej malformácie miechy	5k532	Mitrálna anuloplastika(okr.valvupl.pri vrod.anom.chl)
5k503.1	Miniinv.impl. náhrady mitrálnej chlopne,transapikálne	5k533.0	Mitrál.valvuloplast(okr.valvulopl. pri VVCH chlopni),otv.chir
5k505.0	Miniinv.rekonštr.trikuspidál.chlopne,endovaskulár.	5k534	Anuloplast.pulmon.chlopne(okr.valv.pri vrod.anom.chl)
5k50x	Iné miniinvazívne operácie na srdcových chlopiach	5k535	Anuloplast.trikuspid.chlopne(okr.valv.pri vrod.anom.chl)
5k510.2	Náhrada aortál.chlopne xenotransplantátom-bioprotézou	5k536.0	Valvuloplast.trikuspid.chl(okr.valv.pri vrod.anom.chl),otv.chir.
5k510.3	Náhrada aortál.chlopne xenotransplantátom bez stentov	5k537.0	Valvuloplast.pulmonál.chl(okr.valv.pri vrod.anom.chl),otv.chir
5k510.4	Náhrada aortál.chlopne umelou protézou	5k53x	Valvuloplastika(okr.valv.pri vrod.anom.chl),ostatné
5k510.5	Náhrada aortál.chlopne samoexpan.xenotranspl.bez šitia	5k540.0	Valvulotómia aortálnej chlopne,otvorene chirurgicky
5k510.x	Náhrada aortálnej chlopne, ostatné	5k540.2	Valvulotómia mitrálnej chlopne,otvorene chirurgicky
5k512.1	Náhrada mitrálnej chlopne,otvorene alotransplantátom	5k540.4	Valvulotómia pulmonálnej chlopne,otvorene chirurgicky
5k512.2	Náhrada mitrál.chlopne,otvorene xenotranspl-bioprot.	5k540.6	Valvulotómia trikuspidálnej chlopne,otvorene chirurgicky
5k512.3	Náhr.mitrál.chlop,otvorene xenotransplantátom bez stent.	5k550.0	Rekonštr.vrod.defektu predsieň.septa čiastoč.uzáver
5k512.4	Náhrada mitrál.chlopne,otvorene umelou protézou	5k550.1	Rekonštr.vrod.defektu predsieň.septa komplet.uzáver
5k512.x	Náhrada mitrál.chlopne, otvorene ostatné	5k550.x	Rekonštr.vrod.def.predsieň.septa bližš.nešpecif.uzáver
5k513.1	Náhrada mitrál.chlopne.torakoskop.alotransplantátom	5k551.0	Rekonštrukcia vrod.defektu komor.septa čiastoč.uzáver
5k513.2	Náhrada mitrál.chlopne.torakoskop.xenotranspl-bioprot.	5k551.1	Rekonštrukcia vrod.defektu komor.septa,komplet.uzáver
5k513.3	Náhrada mitrál.chlopne.torakoskop.xenotranspl.bez stentov	5k551.x	Rekonštrukcia vrod.defektu komor.septa,bližš.nešpec.uzáver
5k513.4	Náhrada mitrál.chlopne.torakoskopicky umelou protézou	5k552.0	Rekonštr.vrod.čiasočného atrioventrikulárneho defektu
5k513.x	Náhrada mitrál.chlopne.torakoskopicky ostatné	5k552.1	Rekonštr.vrod.eného komplet.atrivoventrikulárneho defektu
5k514.1	Náhrada pulmonálnej chlopne alotransplantátom	5k552.x	Rekonštr.vrod.atrivoentrik.defektu bližš.nešpec.korekciu
5k514.2	Náhrada pulmonál.chlopne xenotransplant.-bioprot.	5k559	Rekonštrukcia vrod.eného defektu septa,iná
5k514.3	Náhrada pulmonál.chlopne xenotranspl.bez stentov	5k560	Operácia otvoreného ductus arteriosus (Botalli)
5k514.4	Náhrada pulmonálnej chlopne umelou protézou	5k561.0	OP koarktácie aorty
5k514.x	Náhrada pulmonálnej chlopne,ostatné	5k562	OP pri vrod.ených anomáliach a.lusoria
5k516.1	Náhrada trikuspidál.chlopne alotransplantátom	5k563	OP pri vrod.anomál.slučky a.pulmonalis
5k516.2	Náhrada trikuspid.chlopne xenotransplantát-bioprotéz	5k564	OP pri vrod.anomáliach v. cava
5k516.3	Náhrada trikuspid.chlopne xenotransplantát.bez stentov	5k565	OP pri vrod.ených anomáliach pľúcnych žíl
5k516.4	Náhrada trikuspidálnej chlopne umelou protézou	5k566	OP pri vrod.ených anomáliach vencovitých tepien
5k516.x	Náhrada trikuspidálnej chlopne,ostatné	5k567	OP pri vrod.anomáliach:prerušenie aortál.obľuka

5k568	OP pri vrod.anomáliach kolaterál.ciev,unifokalizácia	5k58x	Iné OP na srdci pri vrod.anomáliách, iná korekcia
5k56d	OP aorto-pulmonálneho okienka pri vrozen.anomál.ciev	5k590.1	Explorácia aortálnej chlopne (s trombektómiou)
5k56e	OP aorto-lavokomorového tunela pri vrozen.anomál.ciev	5k590.2	Subvalvulárna fibrózna resekcia aortálnej chlopne
5k56g.3	OP na a.pulmonalis pri vrod.anomáliach ciev, pexia	5k590.3	Subvalvulárna muskulárna resekcia aortálnej chlopne
5k56h.1	OP na ascend.aorte pri VVCH,supraavulvár.stenóza	5k590.4	Supraavulvulárna resekcia aortálnej chlopne
5k56h.2	OP na ascend.aorte pri vrod.anom.ciev, pexia	5k590.5	Refixácia protézy aortálnej chlopne
5k56x	OP pri vrodených anomáliach ciev,ostatné	5k590.6	Odvápnenie aortálnej chlopne
5k570.0	OP pri vroden.anomáliách aortál.chl.,rekonštr.chlopní	5k590.8	Implantácia mechanického aortálneho konduitu
5k570.1	OP pri vrod.anomáliách aortál.chlopne,náhrada homograft.	5k590.9	Implantácia biologického aortálneho konduitu
5k570.2	OP pri vrod.anomál.aortál.chl.,náhr.bioprotézou so stentom	5k590.a	Rekonštr.koreňa aorty s reimpl.aort.chl.podľa Davida
5k570.3	OP pri vrod.anomál.aortál.chl.,náhr.bioprotézou bez stentu	5k590.b0	Remodel.koreňa aorty s implant.ciev.protézy podľa Yacouba
5k570.4	OP pri vrod.anomál.aort.chlop.,náhr.mechan.protézou	5k590.b1	Remod.koreň.aort s impl.cie.prot.Yacoub imp.anulopl.prsten
5k570.5	OP pri vroden.anomál.aort.chlop.,náhrada konduitom	5k590.c	Náhr.aortál.koreňa pulmonál.autograftom (Ross-OP)
5k570.6	OP pri vroden.anomál.aort.chlop.,náhr.autograft(Ross)	5k590.x	Iné operácie aortálnej chlopne, ostatné
5k570.7	OP pri vroden.anomál.aort.chl.,plast.výtok.LK(Ross-Konno)	5k592.1	Explorácia mitrálnej chlopne (s trombektómiou)
5k570.x	OP pri vroden.anomál.aortálnej chlopne,ostatné	5k592.2	Rekonštr.záves.aparátu mitrál.chlopne a cípov chlopne
5k572.0	OP pri vroden.anomál.mitrál.chlop.,rekonštruk.chlopní	5k592.3	Anuloplastika mitrálnej chlopne
5k572.1	OP pri vroden.anomál.mitrál.chlop.,náhrada homograftom	5k592.4	Dekalcifikácia mitrálnej chlopne
5k572.2	OP pri vroden.anomál.mitr.chlop.,náhr.bioprot.so stentom	5k592.x	Iné operácie mitrálnej chlopne, ostatné
5k572.3	OP pri vroden.anomál.mitr.chlop.,náhr.bioprot.bez stentu	5k594.1	Explorácia pulmonálnej chlopne (s trombektómiou)
5k572.4	OP pri vroden.anomál.mitr.chlop.,náhr.mechan.protézou	5k594.2	Plastika subvalvulárnej stenózy pulmonálnej chlopne
5k572.x	OP pri vroden.anomáliach mitrálnej chlopne,ostatné	5k594.4	Plastika supraavulvulárnej stenózy pulmonálnej chlopne
5k574.0	Valvuloplast./anuloplast.pri vrod.anomál.pulmonál.chlopne	5k594.5	Refixácia protézy pulmonálnej chlopne
5k574.1	OP pri vrod.anomál.pulmonál.chl.,náhrada homograftom	5k594.6	Dekalcifikácia pulmonálnej chlopne
5k574.2	OP pri vrod.anomál.pulmonál.chl.,náhr.bioprot.so stentom	5k594.8	Implant.mechanického konduitu pulmonál.chlopne
5k574.3	OP pri vrod.anomál.pulmonál.chl.,náhr.bioprot.bez stentu	5k594.9	Implant.biologického konduitu pulmonál.chlopne
5k574.4	OP pri vrod.anomál.pulmonál.chl.,náhr.mech.protézou	5k594.x	Iné operácie pulmonálnej chlopne, ostatné
5k574.5	OP pri vrod.anomál.pulmonál.chl.,náhrada konduitom	5k596.1	Explorácia trikuspidálnej chlopne (s trombektómiou)
5k574.x	OP pri vrod.anomáliach pulmonál.chlopne,ostatné	5k596.2	Valvuloplastika trikuspidálnej chlopne
5k576.0	Valvuloplast./anuloplast.pri vrod.anomál.trikuspid.chlopne	5k596.3	Anuloplastika trikuspidálnej chlopne
5k576.1	OP pri vrod.anomál.trikuspid.chl.,náhrada homograftom	5k596.4	Dekalcifikácia trikuspidálnej chlopne
5k576.2	OP pri vrod.anomál.trikusp.chlop.,náhr.bioprot.so stentom	5k596.x	Iné operácie trikuspidálnej chlopne, ostatné
5k576.3	OP pri vrod.anomál.trikusp.chlop.,náhr.bioprot.bez stentu	5k59x	Iné operácie srdcových chlopní, ostatné
5k576.4	OP pri vrod.anomál.trikuspid.chlop.,náhr.mechan.protézou	5k600	Otvorená endarterektómia bez záplaty
5k576.x	OP pri vrod.anomáliach trikuspidálnej chlopne,ostatné	5k601	Otvorená endarterektómia s použitím záplaty
5k578.0	OP pri vrod.anomál.AV-chlopne, valvuloplast./anuloplast	5k602	Otvor.endarterekt.so zaved.stentu do koronár.tepny
5k578.1	OP pri vrod.anom.AV-chlopne,náhr.homograft	5k604	Otv.endarterekt.so zavedením stentov do viac.koronár.tep.
5k578.2	OP pri vrod.anomál.AV-chlopne,náhr.bioprot.stentom	5k60x	Iná endarterektómia
5k578.3	OP pri vrod.anomál.AV-chlopne,náhr.biopr.bez stentu	5k610.0	Vytv.jednoduch.aortokoronár.bajpasu s autológ.žilami
5k578.4	OP pri vrod.anomál.AV-chlopne,náhr.mechan.prot.	5k610.1	Vytv.jednoduch.aortokoronár.bajpasu s autológ.tepnami
5k578.x	OP pri vrod.anom.AV-chlopne,ostatné	5k610.2	Vytv.jednoduch.aortokoronár.bajpasu s heterológ.ž./t.
5k57a.0	Valvuloplast./anuloplast.pri vrod.anomál.trunku chlopní	5k610.5	Vytvorenie jednoduch.aortokoronárneho bajpasu s protézou
5k57a.1	OP pri vrod.anom.trunku chlopní,náhrada homograftom	5k610.x	Vytvorenie jednoduchého aortokoronárneho bajpasu, ost.
5k57a.2	OP pri vrod.anom.trunku chlopní,náhr.bioprot.so stentom	5k611.0	Vytv.2-násob.aortokoronár.bajpasu s autológ.žilami
5k57a.3	OP pri vrod.anom.trunku chlopní,náhr.bioprot.bez stentu	5k611.1	Vytv.2-násob.aortokoronár.bajpasu s autológ.tepnami
5k57a.4	OP pri vrod.anom.trunku chlopní,náhr.mechan.protézou	5k611.2	Vytv.2-násob.aortokoronár.bajpasu s heterológ.ž./t.
5k57a.x	OP pri vrod.anomáliach trunku chlopní,ostatné	5k611.5	Vytv.2-násob.aortokoronár.bajpasu s protézou
5k580	Totálna korektúra Fallotovej tetralógie	5k611.x	Vytv.2-násob.aortokoronár.bajpasu, ostatné
5k581.0	Korektúra transpozície veľkých ciev [TGA],arteriál.switch	5k612.0	Vytv.3-násob.aortokoronár.bajpasu s autológ.žilami
5k581.2	Korektúra transpozície veľkých ciev [TGA],double switch	5k612.1	Vytv.3-násob.aortokoronár.bajpasu s autológnyimi tepnami
5k581.3	Korektúra transpozície veľkých ciev [TGA],atriálny switch	5k612.2	Vytv.3-násob.aortokoronár.bajpasu s heterológ.ž./t.
5k581.x	Korektúra transpozície veľkých ciev [TGA],ostatné	5k612.5	Vytv.3-násob.aortokoronár.bajpasu s protézou
5k582.0	Korekcia totál.anomálneho pľúc.venózneho návratu	5k612.x	Vytv.3-násob.aortokoronár.bajpasu, ostatné
5k582.1	Korekcia parciálneho anomál.pľúc.venózneho návratu	5k613.0	Vytv.4-násob.aortokoronár.bajpasu s autológ.žilami
5k583.2	Korektúra transpozície veľkých ciev [TGA], Nikaidoh OP	5k613.1	Vytv.4-násob.aortokoronár.bajpasu s autológ.tepnami
5k584.0	Korekcia dvojvýtok.pravej komory, Fallot - typ	5k613.2	Vytv.4-násob.aortokoronár.bajpasu s heterológ.ž./t.
5k584.1	Korekcia dvojvýtok.pravej komory [DORV], nie Fallot - typ	5k613.5	Vytv.4-násob.aortokoronár.bajpasu s protézou
5k585	Korekcia dvojvýtokovej ľavej komory	5k613.x	Vytv.4-násob.aortokoronár.bajpasu, ostatné
5k586	Korekcia truncus arteriosus	5k614.0	Vytv. 5-násob.aortokoronár.bajpasu s autológ.žilami
5k587.0	Glenn-OP funkč./morfolog.jednokomor.srdca,unidirekčne	5k614.1	Vytv. 5-násob.aortokoronár.bajpasu s autológ.tepnami
5k587.1	Glenn-OP funkč./morfolog.jednokomor.srdca,bidirekčne	5k614.2	Vytv. 5-násob.aortokoronár.bajpasu s heterológ.ž./t.
5k587.2	Glenn-OP funkč./morfolog.jednokomor.srdca,bilaterál.	5k614.5	Vytv. 5-násob.aortokoronár.bajpasu s protézou
5k587.3	Fontan-OP funk/morfolog.jednokom.srdca,intrakardiál.tunel	5k614.x	Vytv. 5-násob.aortokoronár.bajpasu, ostatné
5k587.4	Fontan-OP funk/morfolog.jednokom.srdca,extrakardiál. tunel	5k615.0	Vytv.6-násob.aortokoronár.bajpasu s autológ.žilami
5k587.5	Fontan-OP funkč./morfolog.jednokomorového srdca, iné	5k615.1	Vytv.6-násob.aortokoronár.bajpasu s autológ.tepnami
5k587.6	Damus-Kay-Stansel-OP funkčne/morfolog.jednokomor.srdca	5k615.2	Vytv.6-násob.aortokoronár.bajpasu s heterológ.ž./t.
5k587.7	Norwood-OP funkč./morfolog.jednokomorového srdca	5k615.5	Vytv. 6 a viacnásob.aortokoronár.bajpasu s protézou
5k587.x	OP funkčne/morfolog.jednokomor.srdca,ostatné	5k615.x	Vytv.6 a viacnásob.aortokoronár.bajpasu, ostatné
5k588	Korekcia Cor triatriatum	5k620.20	Vytv.jedn.aortokor.bajp.miniinv.,torakot. s autológ.ž.
5k589	Korekcia syndrómu chýbajúcej pulmonálnej chlopne	5k620.21	Vytv.jedn.aortokor.bajp.miniinv.,torakot.s autológ.t.

5k620.22	Vytv.jedn.aortokor.bajp.miniinv.,torakot.heterológ.ž./t.	5k705	Perikardiotómia a kardiótómia:endokardiálna incízia
5k620.25	Vytv.jedn.aortokor.bajp.miniinvaziv.,torakotom.s.protézou	5k706	Perikardiotómia a kardiótómia:epimyokardiálna incízia
5k620.2x	Vytv.jednoduch.aortokoronár.bajp.miniinvaz.,torakot.ost.	5k70x	Perikardiotómia a kardiótómia:ostatné
5k620.30	Vytv.jedn.aortokor.bajp.miniinv.,torakoskop.s.autológ.ž.	5k713.0	Chir.ablácia tachyaryt:endokard.unipol.konv.RF abláciu
5k620.31	Vytv.jednoduch.aortokor.bajp.miniinv.,torakosk.s.autológ.t.	5k713.1	Chir.ablácia tachyaryt:endokardiál.unipol.chladenou RF abl.
5k620.32	Vytv.jedn.aortokor.bajp.miniinv.,torakosk.heterológ.ž./t.	5k713.2	Chir.ablácia tachyaryt:endokardiálne bipol.RF abláciu
5k620.35	Vytv.jedn.aortokor.bajp.miniinvaziv.,torakosk.s.protézou	5k713.3	Chir.ablácia tachyaryt:endokardiálne kryoabláciu
5k620.3x	Vytv.jedn.aortokoronár.bajp.miniinvaz.,torakoskopicky ost.	5k713.4	Chir.ablácia tachyaryt:endokardiálne mikrovl.abláciu
5k621.20	Vytv.2-nás.aortokor.bajp.miniinv.,torakot.s.autológ.ž.	5k713.5	Chir.ablácia tachyaryt:endokardiálne vysokofr.UZV abláciu
5k621.21	Vytv.2-nás.aortokor.bajp.miniinv.,torakot.s.autológ.t.	5k713.6	Chir.ablácia tachyaryt:endokardiálne laser.abláciu
5k621.22	Vytv.2-nás.aortokor.bajp.miniinv.,torakot.heterológ.ž./t.	5k713.x	Chir.ablácia tachyaryt:endokardiálne iným energet.zdrojom
5k621.25	Vytv.2-nás.aortokor.bajp.miniinvaziv.,torakotom.s.protézou	5k714.0	Otv.chir.ablácia tachyary:epikardiál.unipol.konv.RF abláciu
5k621.2x	Vytv.2-nás.aortokoronár.bajp.miniinvaz.,torakotomicky ost.	5k714.1	Otv.chir.ablácia tachyary:epikardiál.unipol.chlad.RF abláciu
5k621.30	Vytv.2-nás.aortokor.bajp.miniinv.,torakosk.s.autológ.ž.	5k714.2	Otv.chir.ablácia tachyary:epikardiál.bipol.RF abláciu
5k621.31	Vytv.2-nás.aortokor.bajp.miniinv.,torakosk.s.autológ.t.	5k714.3	Otv.chir.ablácia tachyary:epikardiál.kryoabláciu
5k621.32	Vytv.2-nás.aortokor.bajp.miniinv.,torakosk.heterológ.ž./t.	5k714.4	Otv.chir.ablácia tachyary:epikardiál.mikrovlnou abláciu
5k621.35	Vytv.2-nás.aortokor.bajp.miniinvaziv.,torakoskop.s.protézou	5k714.5	Otv.chir.ablácia tachyary:epikardiál.vysokofrek.UZV abl.
5k621.3x	Vytv.2-nás.aortokoronár.bajp.miniinvaz.,torakoskopicky ost.	5k714.6	Otv.chir.ablácia tachyary:epikardiál.laserovou abláciu
5k622.20	Vytv.3-nás.aortokor.bajp.miniinv.,torakot.s.autológ.ž.	5k714.x	Otv.chir.ablácia tachyary:epikardiál.iným energet.zdrojom
5k622.21	Vytv.3-nás.aortokor.bajp.miniinv.,torakot.s.autológ.t.	5k715.0	Endosk.ablácia tachyaryt:epikard.unipol.konv.RF abl.
5k622.22	Vytv.3-nás.aortokor.bajp.miniinv.,torakot.heterológ.ž./t.	5k715.1	Endosk.ablácia tachyaryt:epikard.unipol.chlad.RF abl.
5k622.25	Vytv.3-nás.aortokor.bajp.miniinvaziv.,torakotom.s.protézou	5k715.2	Endosk.ablácia tachyaryt:epikard.bipol.RF abláciu
5k622.2x	Vytv.3-nás.aortokoronár.bajp.miniinvaz.,torakotomicky ost.	5k715.3	Endosk.ablácia tachyaryt:epikard.kryoabláciu
5k622.30	Vytv.3-nás.aortokor.bajp.miniinv.,torakosk.s.autológ.ž.	5k715.4	Endosk.ablácia tachyaryt:epikard.mikrovlnou abláciu
5k622.31	Vytv.3-nás.aortokor.bajp.miniinv.,torakosk.s.autológ.t.	5k715.5	Endosk.ablácia tachyaryt:epikard.vysokofr.UZV abl.
5k622.32	Vytv.3-nás.aortokor.bajp.miniinv.,torakosk.heterológ.ž./t.	5k715.6	Endosk.ablácia tachyaryt:epikardiál.laser.abláciu
5k622.35	Vytv.3-nás.aortokor.bajp.miniinvaziv.,torakosk.s.protézou	5k715.x	Endosk.ablácia tachyaryt:epikard.iným energ.zdrojom
5k622.3x	Vytv.3-nás.aortokoronár.bajp.miniinvaz.,torakoskopicky ost.	5k71x	Chirurgická ablácia pri tachyarytmii,ostatné
5k623.20	Vytv.4-nás.aortokor.bajp.miniinv.,torakot.s.autológ.ž.	5k720	Otvorená chirurgická perikardektómia, lokálna excízia
5k623.21	Vytv.4-nás.aortokor.bajp.miniinv.,torakot.s.autológ.t.	5k721	Torakoskopická perikardektómia, lokálna excízia
5k623.22	Vytv.4-nás.aortokor.bajp.miniinv.,torakot.heterológ.ž./t.	5k722.0	Čiastočná perikardektómia (perikardiálne okno), otv.chir.
5k623.25	Vytv.4-nás.aortokor.bajp.miniinvaziv.,torakotom.s.protézou	5k722.2	Čiastoč.perikardektómia (perikardiálne okno), Isk
5k623.2x	Vytv.4-nás.aortokoronár.bajp.miniinvaz.,torakotomicky ost.	5k722.3	Čiastočná perikardektómia (perikardiálne okno), torakosk.
5k623.30	Vytv.4-nás.aortokor.bajp.miniinv.,torakosk.s.autológ.ž.	5k724	Subtotálna perikardektómia
5k623.31	Vytv.4-nás.aortokor.bajp.miniinv.,torakosk.s.autológ.t.	5k725	Totálna perikardektómia (dekortikácia)
5k623.32	Vytv.4-nás.aortokor.bajp.miniinv.,torakosk.heterológ.ž./t.	5k72x	Perikardektómia:ostatné
5k623.35	Vytv.4-nás.aortokor.bajp.miniinvaziv.,torakosk.s.protézou	5k730	Excízia poškodeného tk.srdca v predsieni
5k623.3x	Vytv.4-nás.aortokoronár.bajp.miniinvaz.,torakoskopicky ost.	5k731	Excízia poškodeného tk.srdca v komore
5k624.20	Vytv.5-nás.aortokor.bajp.miniinv.,torakot.s.autológ.ž.	5k732	Čiastoč.I-komor.redukčná plastika (Batista) poškod.tk.srdca
5k624.21	Vytv.5-nás.aortokor.bajp.miniinv.,torakot.s.autológ.t.	5k733	Resekcia aneurizmy poškodeného tkaniva srdca v predsieni
5k624.22	Vytv.5-nás.aortokor.bajp.miniinv.,torakot.heterológ.ž./t.	5k734	Resekcia aneurizmy poškodeného tkaniva srdca v komore
5k624.25	Vytv.5-nás.aortokor.bajp.miniinvaziv.,torakotom.s.protézou	5k735	Exciz./deštruk.pošk.tk.srdca:MAZE-metóda
5k624.2x	Vytv.5-nás.aortokoronár.bajp.miniinvaz.,torakotomicky ost.	5k736	Excízia na prevod.syst.poškod.tkaniva srdca v komore
5k624.30	Vytv.5-nás.aortokor.bajp.miniinv.,torakosk.s.autológ.ž.	5k737	Deštrukcia na prevod.sys.pošk.tk.srd. v predsieni
5k624.31	Vytv.5-nás.aortokor.bajp.miniinv.,torakosk.s.autológ.t.	5k738	Deštr.na prevod.sys.pošk.tk.srdca v komore
5k624.32	Vytv.5-nás.aortokor.bajp.miniinv.,torakosk.heterológ.ž./t.	5k73x	Excízia a deštrukcia poškodeného tkaniva srdca,ostatné
5k624.35	Vytv.5-nás.aortokor.bajp.miniinvaziv.,torakosk.s.protézou	5k740	Sutúra perikardu po poranení
5k624.3x	Vytv.5-nás.aortokoronár.bajp.miniinvaz.,torakoskopicky ost.	5k741	Plastická rekonštr.perikardu bez implantátu
5k62x.0	Vytv.iného aortokoronár.bajpasu miniinv.s autológ.žilami	5k742	Plastická rekonštrukcia perikardu s implantátom
5k62x.1	Vytv.iného aortokoronár.bajpasu miniinv.s autológ.tepn.	5k743	Sutúra myokardu po poranení
5k62x.2	Vytv.iného aortokoronár.bajpasu miniinv.s heterológ.ž./t.	5k744	Plastická rekonštr.myokardu bez implantátu
5k62x.5	Vytv.iného aortokoronár.bajpasu miniinv.s protézou	5k745	Plastická rekonštr.myokardu s implantátom
5k62x.x	Vytv.iného aortokoronárneho bajpasu miniinv.,iný mat.	5k746	Uzáver získaného defektu komorového septa
5k630	Patch koronárnych tepien	5k74x	Rekonštrukcia perikardu a srdca:iná
5k631	Revízia aortokoronárneho bajpasu	5k760.0	Otv.chir.impl.intraaortálnej balón.kontrapulzácie
5k632	Reimplantácia aortokoronárneho bajpasu	5k760.1	Otv.chir.explantácia intraaortál.balón.kontrapulzácie
5k633	Transpozícia koronárnych tepien	5k762.0	Otv.chir.impl.extrakorporál.univentrikulár.pumpy
5k634	Revaskulariz.voľným transplant. a. mammaia interna [IMA]	5k762.1	Otv.chir.explantácia extrakorporál.univentrikulár.pumpy
5k635	Implantácia a. mammaia interna do tkaniva srdc. svalu	5k762.2	Izol.výmena extrakorporál.univentrikulár.pumpy,nechirurg.
5k636	Transmyokardiálna laserová revaskularizácia [TMLR]	5k763.0	Otv.chir.implantácia extrakorporál.biventrikulár.pumpy
5k63x	Iná revaskularizácia srdca, ostatné	5k763.1	Otv.chir.explantácia extrakorporál.biventrikulár.pumpy
5k640	Sutúra na koronárnych cievach po poranení	5k763.2	Izolov.výmena extrakorporal.biventrikulár.pumpy, nechir.
5k641	Korekcia aneurizmy na koronárnych cievach	5k764.0	Otv.chir.implant.intrakorporál.univentrikulár.pumpy
5k642	Uzáver získanej koronár.fistuly na koronárnych cievach	5k764.1	Otv.chir.explantácia intrakorporál.univentrikulár.pumpy
5k643	Rekonštr.koronárneho sinusu na koronárnych cievach	5k765.0	Otv.chir.implantácia intrakorporál.biventrikulár.pumpy
5k64x	Iné operácie na koronárnych cievach, ostatné	5k765.1	Otv.chir.explantácia intrakorporál.biventrikulár.pumpy
5k700	Perikardiotómia a kardiótómia:perikardiálna drenáž	5k766.0	Otv.chir.implantácia umelého srdca(totál.náhr.srdca)
5k701	Perikardiotómia a kardiótómia:perikardiotómia	5k766.1	Otv.chir.explantácia umelého srdca(totál.náhr.srdca)
5k703	Perikardio.a kardiótóm:kardiótómia vr.trombekt.odstr.c.tel	5k767.0	Otv.chir.implant.parakorporál.univentrikulár.pumpy
5k704	Perikardiotómia a kardiótómia:epikardiálna incízia	5k767.1	Otv.chir.explant.parakorporál.univentrikulár.pumpy

5k767.2	Izolov.výmena parakorporál.univentrikulár.pumpy, nechir.	5I016.x↔	Embolektómie a trombektómie viscerál.tep.,ost.
5k768.0	Otv.chir.implant.parakorporál.biventrikulár.pumpy	5I017.0↔	Embolektómie a trombektómie a. femoralis
5k768.1	Otv.chir.explant.parakorporál.biventrikulár.pumpy	5I017.1↔	Embolektómie a trombektómie a. profunda femoris
5k768.2	Izolov.výmena parakorporál.biventrikulár.pumpy, nechir.	5I017.2↔	Embolektómie a trombektómie a. poplitea
5k76x	Otv.chir.implant. a explant.podpor.systémov srdca, ost.	5I017.3↔	Embolektómie a trombektómie tepny stehna,ciev.protéza
5k77c.0	Otv.chir.isol.impl.epikardiálnej sondy, ľavoventrikulár.	5I017.x↔	Embolektómie a trombektómie tepny stehna,ost.
5k77c.1	Otv.chir.isol.impl.epikardiálnej sondy, pravoventrikulár.	5I018.0↔	Embolektómie a trombektómie a. tibialis ant.
5k790	Otvorená masáž srdca	5I018.1↔	Embolektómie a trombektómie aa. recurrentes
5k791.1	Operačná ligatúra uška srdca	5I018.2↔	Embolektómie a trombektómie a. dorsalis pedis
5k791.2	Exklúzia uška srdca	5I018.3↔	Embolektómie a trombektómie a. tibialis post.
5k795	Reoperácia na srdci a perikarde	5I018.4↔	Embolektómie a trombektómie a. fibularis
5k796	Kardiomyoplastika	5I018.5↔	Embolektómie a trombektómie a. plantaris medial.
5k797	Implant.alebo odstr.vonkaj.podpor.systému srdca	5I018.6↔	Embolektómie a trombektómie a. plantaris lateral.
5k798.0	Implant.a výmena syst.moduluj.myokard [CCM]	5I018.7↔	Embolekt. a trombektómie tepny predkol.a nohy,ciev. protéza
5k798.1	Revízia systému modulujúceho myokard [CCM]	5I018.x↔	Embolektómie a trombektómie tepny predkol.a nohy,ost.
5k799.0	Implant. a vým.epikardiál.podpor.systému komory	5I019.9↔	Embolektómie a trombektómie v. jugularis
5k799.1	Explantácia epikardiál.podporného systému komory	5I019.a↔	Embolektómie a trombektómie v. pulmonalis
5k79a	Stentovanie predsieňového septa	5I019.b↔	Embolektómie a trombektómie v. subclavia
5k79b	Resekcia nádoru srdca	5I019.c↔	Embolektómie a trombektómie v. axillaris
5k79c	Ošetrovanie poranenia srdca	5I019.d↔	Embolektómie a trombektómie v. brachiocephalica
5k79x	Iné operácie na srdci a perikarde, ostatné	5I019.e	Embolektómie a trombektómie v. cava superior
5I010.0↔	Embolektómie a trombektómie bližš.neurč.č.a.carotis	5I019.f	Embolektómie a trombektómie v. cava inferior
5I010.1↔	Embolektóm.a trombekt. a.carotis com.a sinus carotíc.	5I019.g↔	Embolektómie a trombektómie v. iliaca communis
5I010.2↔	Embolekt.a trombekt. a. carotis int., extrakraniál.č.	5I019.h↔	Embolektómie a trombektómie v. iliaca externa
5I010.3↔	Embolekt.a trombekt. a. carotis externa	5I019.i↔	Embolektómie a trombektómie v. iliaca interna
5I010.4↔	Embolekt.a trombekt. a.vertebralis,extrakr.č.	5I01b.01↔	Embolektómie a trombektómie na ciev.transpl.obličky,chir.
5I010.5↔	Embolekt. a trombekt. a.carotis,použitie stentu	5I01b.02↔	Embolekt. a trombekt.na ciev.transpl.org.obličky, endov.
5I010.6↔	Embolekt. a trombekt.tepny hl.a krku,cievna protéza	5I01b.11	Embolektómie a trombektómie na ciev.transpl.pečene,chir.
5I010.x↔	Embolektómie a trombektómie tepny hl. a krku,ost.	5I01b.12	Embolekt. a trombekt.na ciev.transpl.pečene, endov.
5I011.0↔	Embolektómie a trombektómie a.axillaris	5I120.0↔	Endarterektómia a trombendar. bližš.neurč.č. a.carotis
5I011.1↔	Embolektómie a trombektómie a.brachialis	5I120.1↔	Endarterekt. a a trombendararterektómia a.carot.com.a sin.car.
5I011.2↔	Embolekt. a trombekt.tepny ramena,cievna protéza	5I120.20↔	Endarterekt. a trombendarterekt. a.carot.int.ext.č.
5I011.x↔	Embolektómie a trombektómie tepny ramena,ostatné	5I120.22↔	Direkt.endarterektómia a.carotis int.s angioplast.protet.mat.
5I012.0↔	Embolektómie a trombektómie a.ulnaris	5I120.23↔	Direktná endarterekt. a.carotis int. s angioplast.žilou
5I012.1↔	Embolektóm.a trombektómie arcus palmar.profund.	5I120.24↔	Direktná endarterektómia a.carotis int. s prim.sutúrou
5I012.2↔	Embolektómie a trombektómie arcus palm.superfic.	5I120.25↔	Everzná endarterektómia a.carotis interna
5I012.3↔	Embolektóm.a trombektómie aa.digit.palm.commun.	5I120.3↔	Endarterekt.a trombendarterekt. a.carotis ext.
5I012.4↔	Embolektómie a trombektómie a.radialis	5I120.40↔	Endarterekt.a trombendarterekt. a.vertebral.extrakr.č
5I012.5↔	Embolektómie a trombektómie r.carpalis palm.	5I120.4x	Endarterekt.a trombendarterekt. a.vertebralis,ost.
5I012.6↔	Embolektómie a trombektómie r.carpalis dorsal.	5I120.5↔	Endarterekt.a trombendarterekt. a.carotis s použ.stentu
5I012.7↔	Embolektómie a trombektómie a.princeps pollic.	5I120.6↔	Endarterekt.a trombendarterekt.tepny hl.a krku,ciev.protéza
5I012.8↔	Embolekt. a trombekt.tepny predl.a ruky,cievna protéza	5I120.8↔	Selektívna endarterektómia arteria carotis externa
5I012.x↔	Embolekt. a trombekt.tepny predlaktia a ruky,ost.	5I120.x↔	Endarterekt.a trombendarterekt.tepny hl.a krku,ostat.
5I013.0	Embolektómie a trombektómie ascendent.aorty	5I121.0↔	Endarterekt a trombendarterekt. a.axillaris
5I013.1	Embolektómie a trombektómie oblúka aorty	5I121.1↔	Endarterekt.a trombendarterekt. a.brachialis
5I013.2	Embolektómie a trombektómie torakál.aorty	5I121.2↔	Endarterekt.a trombendarterekt.tepny ramena,ciev.protéza
5I013.3	Embolektómie a trombektómie abdominál.aorty	5I121.x↔	Endarterekt.a trombendarterekt.tepny ramena,ostat.
5I013.4	Embolektómie a trombektómie aorty, použitie stentu	5I122.0↔	Endarterekt.a trombendarterekt. a.ulnaris
5I013.5	Embolektómie a trombektómie aorty, cievna protéza	5I122.1↔	Endarterekt.a trombendarterekt. a.radialis
5I013.x	Embolektómie a trombektómie aorty, ostatné	5I122.2↔	Endarterekt.a trombendarterekt.tepny predk.a ruky,ciev.prot.
5I014.0↔	Embolektómie a trombektómie a. subclavia	5I122.x↔	Endarterekt.a trombendarterekt.tepny predk.a ruky,ost.
5I014.1↔	Embolekt.a trombekt.truncus brachioceph.	5I123.0	Endarterektómia a trombendarterektómia ascendent.aorty
5I014.2↔	Embolektómie a trombektómie a. pulmonalis	5I123.1	Endarterektómia a trombendarterektómia oblúka aorty
5I014.3↔	Embolekt. a trombektómie tepny hrudníka,ciev.protéza	5I123.2	Endarterektómia a trombendarterektómia torakál.aorty
5I014.x↔	Embolektómie a trombektómie tepny hrudníka,ost.	5I123.3	Endarterektómia a trombendarterektómia abdomin.aorty
5I015.0↔	Embolektómie a trombektómie aa. lumbales	5I123.4	Endarterekt.a trombendarterektómia aorty,ciev.protéza
5I015.1↔	Embolektómie a trombektómie b.n.č. a.iliaca	5I123.x	Endarterektómia a trombendarterektómia aorty, ostatné
5I015.2↔	Embolektómie a trombektómie a. iliaca communis	5I124.0↔	Endarterekt.a trombendarterekt. a.subclavia
5I015.3↔	Embolektómie a trombektómie a. iliaca externa	5I124.1↔	Endarterekt.a trombendarterekt. truncus brachioceph.
5I015.4↔	Embolektómie a trombektómie a. iliaca interna	5I124.2↔	Endarterekt.a trombendarterekt.a.pulmonalis
5I015.5↔	Embolekt.a trombekt.tepny panvy a trupu,ciev.protéza	5I124.3↔	Endarterekt.a trombendarterekt.tepny hrudníka,ciev.protéza
5I015.x↔	Embolektómie a trombektómie tepny panvy a trupu,ost.	5I124.x↔	Endarterekt.a trombendarterekt.tepny hrudníka,ost.
5I016.0	Embolektómie a trombektómie truncus coeliacus	5I125.0↔	Endarterekt.a trombendarterekt. aa.lumbales
5I016.1	Embolektómie a trombektómie a. hepatica	5I125.1↔	Endarterekt.a trombendarterekt. a.iliaca b.n.č.
5I016.2	Embolektómie a trombektómie a. gastrica	5I125.2↔	Endarterekt.a trombendarterekt. a.iliaca com.
5I016.3	Embolektómie a trombektómie a. lienalis	5I125.3↔	Endarterekt.a trombendarterekt. a.iliaca ext.
5I016.4↔	Embolektómie a trombektómie a. renalis	5I125.4↔	Endarterekt.a trombendarterekt. a.iliaca int.
5I016.5	Embolektómie a trombektómie a. mesenter.super.	5I125.5↔	Endarterekt.a trombendarterekt.aa.panvy a trupu,ciev.prot.
5I016.6	Embolektómie a trombektómie a. mesenterica.inf.	5I125.x↔	Endarterekt.a trombendarterekt.tepny panvy a trupu,ost.
5I016.7	Embolekt. a trombekt.viscerál.tepny,ciev.protéza	5I126.0	Endarterekt.a trombendarterekt.truncus coeliacus

51126.1	Endarterekt.a.trombendarterekt.a.hepatica	51139.f	Res.aneuryzmy v. cava inferior bez použ.protet.mat.
51126.2	Endarterekt.a.trombendarterekt.a.gastrica	51139.g↔	Res.aneuryzmy v. iliaca communis bez použ.protet.mat.
51126.3	Endarterekt.a.trombendarterekt.a.lienalis	51139.h↔	Res.aneuryzmy v. iliaca externa bez použ.protet.mat.
51126.4↔	Endarterekt.a.trombendarterekt.a.renalis	51139.i↔	Res.aneuryzmy v. iliaca interna bez použ.protet.mat.
51126.5	Endarterekt.a.trombendarterekt. a.mesenter.sup.	51140.0↔	Res.ane.a.carotis.b.n.č.(okr.aneur.aor.)s intpoz.
51126.6	Endarterekt.a.trombendarterekt. a.mesenter.inf.	51140.1↔	Res.ane.a.carotis.com.a.sinus.car.(okr.aneur.aor.)s intpoz.
51126.7	Endarterekt.a.trombendarterekt.viscerál.tepny,ciev.protéza	51140.2↔	Res.ane.a.carotis.int.extra.č.(okr.aneur.aor.)s intpoz.
51126.x↔	Endarterekt.a.trombendarterekt.viscerál.tepny,ost.	51140.3↔	Res.ane.a.carotis.ext.(okr.aneur.aor.)s intpoz.
51127.0↔	Endarterekt.a.trombendarterekt. a.femoralis	51140.x↔	Res.aneur.tepien hlavy a krku(okr.aneur.aor.)s intpoz.,ost.
51127.1↔	Endarterekt.a.trombendarterekt. a.prof.femoris	51141.0↔	Res.ane.a.axillaris(okr.aneur.aor.)s intpoz.
51127.2↔	Endarterekt.a.trombendarterekt. a.poplitea	51141.1↔	Res.ane.a.brachialis(okr.aneur.aor.)s intpoz.
51127.3↔	Endarterekt.a.trombendarterekt.tepny stehna,ciev.protéza	51141.x↔	Res.aneuryzmy tepien ramena(okr.aneur.aor.)s intpoz.,ost.
51127.x↔	Endarterekt.a.trombendarterekt.tepny stehna,ost.	51142.0↔	Res.ane.a.ulnaris(okr.aneur.aor.)s intpoz.
51128.0↔	Endarterekt.a.trombendarterekt. a.tibialis anter.	51142.1↔	Res.ane.a.radialis(okr.aneur.aor.)s intpoz.
51128.1↔	Endarterekt.a.trombendarterekt. aa.recurrentes	51142.x↔	Res.ane.tepien predlaktia a ruky(okr.aneur.aor.)s intpoz.,ost.
51128.2↔	Endarterekt.a.trombendarterekt. a.dorsalis pedis	51143.01	Res.ascendent.aorty s interpozitom, lineárna protéza
51128.3↔	Endarterekt.a.trombendarterekt. a.tibialis poster.	51143.02	Res.ascendent.aorty s interpoz., lineár.protéza pri aneur.
51128.4↔	Endarterekt.a.trombendarterekt. a.fibularis	51143.0x	Res.ascendent.aorty s interpozitom, ostatné
51128.5↔	Endarterekt.a.trombendarterekt. a.plantaris medial.	51143.11	Res.ascend.aorty s interp. s reimpl.koron.tepien, lineár.prot.
51128.6↔	Endarterekt.a.trombendarterekt. a.plantaris later.	51143.12	Res.asc.aor.s interp.s reimpl.koron.aa.,lin.protéza p.aneur
51128.7↔	Endarterekt.a.trombendarterekt.aa.predkol.a.nohy,ciev.prot.	51143.1x	Res.ascend. aorty s interpoz. s reimpl.koronár.tepien, ost.
51128.x↔	Endarterekt.a.trombendarterekt.tepny predk.a.nohy,ost.	51143.21	Resekcia torakálnej aorty s interpozitom, lineár. protéza
5112x↔	Endarterekt.a.trombendarterekt,ost.	51143.22	Res.torak.aorty s interp.,lineár.protéza pri aneuryzme
51130.0↔	Res.aneuryzmy.a.car.bliž.neur.č. bez použ.protet.mat.	51143.2x	Resekcia torakálnej aorty s interpozitom, ostatné
51130.1↔	Res.aneur.a.carotis.com.a.sinus.car.bez použ.prot.mat.	51143.31	Res.torakoabdom.aorty s interp. lineárna protéza
51130.2↔	Resek.aneuryz.a.carotis.int.extrakr.č. bez použ.prot.mat.	51143.32	Res.torakoabdom.aorty s interp., lin.protéza pri aneuryzme
51130.3↔	Res.aneur.a.carotis.ext. bez použ.prot.mat.	51143.3x	Resekcia torakoabdom.aorty s interpozitom, ostatné
51130.4↔	Res.aneur.a.vertebr.extrakr.č. bez použ.prot.mat.	51143.42	Res.abdom.aorty s interpoz.suprarenál.,lin.prot. pri aneur.
51130.x↔	Res.aneuryzmy tepny hlavy a krku bez použ.protet.mat.,ost.	51143.43	Res.abdominál.aorty s aortobilickým interp.suprarenálne
51131.0↔	Res.aneuryzmy a.axillaris bez použ.protetic.mat.	51143.44	Res.abdominál.aorty s aortobifemorál.interp.,bajp.supraren.
51131.1↔	Res.aneuryzmy a.brachialis bez použ.protet.mat.	51143.4x	Res.abdomin.aorty s interpoz.suprarenálne,ostatné
51131.x↔	Res.aneuryzmy tepny ramena bez použ.prot.mat.,ost.	51143.52	Res.abdomin.aorty s interpoz.infrarenál.,lin.prot.pri aneur.
51132.0↔	Res.aneuryzmy a.ulnaris bez použ.protetic.mat.	51143.53	Res.abdominál.aorty s aortobil.interpozitom infrarenálne
51132.1↔	Res.aneuryzmy a.radialis bez použ.prot.mat.	51143.54	Res.abdomin.aorty s aortobifemor.interpozit,bajp.infraren.
51132.x↔	Res.aneuryzmy tepny predl. a ruky bez použ.prot.mat.,ost.	51143.5x	Res.abdomin.aorty s interpoz.infrarenálne,ostatné
51133.0	Res.aneuryzmy ascendent.aorty bez použ.prot.mat	51143.62	Res.abdom.aorty bez b.u. s interp.,lineár.protéza p.aneur.
51133.1	Res.aneuryzmy torakál.aorty bez použ.prot.mat.	51143.6x	Res.abdom.aorty bez bližš.urč. s interp. ostatné
51133.2	Res.aneuryzmy abdominál.aorty bez použ.prot.mat.	51143.7	Res.ascend.aor.,aort.oblúka/descend.aor.s interpoz.,hybrid
51133.x	Res.aneuryzmy aorty bez použ.prot.mat.,ost.	51143.80	Res.asc.aort.aort.obl/tor.aor.s interp:hybr.endov.impl1 st.-pr
51134.0↔	Res.aneuryzmy a.subclavia bez použ.prot.mat.	51143.81	Res.asc.aort.aort.obl/tor.aor.s interp:hybr.endov.impl2 st.-pr
51134.1↔	Res.aneuryzmy truncus brachioceph.bez použ.prot.mat.	51143.82	Res.asc.aort.aor.obl/tor.aor.s interp:hybr.endov.impl3a vi.st
51134.2↔	Res.aneuryzmy a.pulmonalis bez použ.prot.mat.	51143.90	Res.torakoabd.aorty s interp:hybrid.endov.impl1 st.-pr.
51134.x↔	Res.aneuryzmy tepny hrudníka bez použ.protetic.mat.,ost.	51143.91	Res.torakoabd.aorty s interp:hybrid.endov.impl2 st.-pr.
51135.0↔	Res.aneuryzmy a.iliaca comm. bez použ.prot.mat.	51143.92	Res.torakoabd.aorty s interp:hybrid.endov.impl3 a viac st
51135.1↔	Res.aneuryzmy a.iliaca ext. b.použ.prot.mat.	51143.x	Res.aorty s interpozitom,ostatné
51135.2↔	Res.aneuryzmy a.iliaca int. b.použ.prot.mat.	51144.0↔	Res.aneur.a.subclavia(okr.aneur.aor.)s intpoz.
51135.x↔	Res.aneuryzmy tepny panvy a trupu b.použ.prot.mat,ost.	51144.1↔	Res.ane.truncus brachioceph.(okr.aneur.aor.)s intpoz.
51136.0	Res.aneuryzmy truncus coeliacus bez použ.prot.mat.	51144.2↔	Res.ane.a.pulmonalis(okr.aneur.aor.)s intpoz.
51136.1	Res.aneuryzmy a.hepatica bez použ.prot.mat.	51144.x↔	Res.ane.tepien hrudníka(okr.aneur.aor.)s intpoz.,ost.
51136.2	Res.aneuryzmy a.gastrica bez použ.prot.mat.	51145.0↔	Res.ane.b.n.č. a. iliaca(okr.aneur.aor.)s interpoz.
51136.3	Res.aneuryzmy a.lienalis bez použ.prot.mat.	51145.1↔	Res.aneur. a. iliaca communis(okr.aneur.aor.)s interpoz.
51136.4↔	Res.aneuryzmy a.renalis bez použ.prot.mat.	51145.2↔	Res.aneur. a. iliaca externa(okr.aneur.aor.)s interpoz.
51136.5	Res.aneuryzmy a. mesenterica super. bez použ.prot.mat.	51145.3↔	Res.aneur. a. iliaca interna(okr.aneur.aor.)s interpoz.
51136.6	Res.aneuryzmy a. mesenterica inf. bez použ.prot.mat.	51145.x↔	Res.aneur.tepien panvy a trupu(okr.aneur.aor.)s inter.,ost.
51136.x↔	Res.aneuryzmy viscerál.tepny bez použ.prot.mat.,ost.	51146.0	Res.aneur. trunc.coeliacus(okr.aneur.aor.)s interpoz.
51137.0↔	Res.aneuryzmy a. femoralis bez použ.protet.materiálu	51146.1	Res.aneur. a. hepatica(okr.aneur.aor.)s interpoz.
51137.1↔	Res. neuryzmy a. profunda femoris bez použ. protet.mat.	51146.2	Res.aneur. a. gastrica(okr.aneur.aor.)s interpoz.
51137.2↔	Res. aneurizmy a. poplitea bez použ.protet.mat.	51146.3	Res.aneur. a. lienalis(okr.aneur.aor.)s interpoz.
51137.x↔	Res.aneuryzmy tep.stehna bez použ.prot.mat.,ost.	51146.4↔	Res.aneur. a. renalis(okr.aneur.aor.)s interpoz.
51138.0↔	Res. aneurizmy a. tibialis anterior bez použ.protet.mat.	51146.5	Res.ane. a. mesenterica super.(okr.aneur.aor.)s interpoz.
51138.1↔	Res. aneurizmy a. dorsalis pedis bez použ.protet.mat.	51146.6	Res.aneur. a. mesenterica infer.(okr.aneur.aor.)s interpoz.
51138.2↔	Res. aneurizmy a. tibialis posterior bez použ.protet.mat.	51146.x↔	Res.aneur. viscerál.tepien(okr.aneur.aor.)s interpoz.,ost.
51138.3↔	Res. aneurizmy a. fibularis bez použ.protet.mat.	51147.0↔	Res.aneur. a. femoralis(okr.aneur.aor.)s interpoz.
51138.x↔	Res.aneur.tepien predkol.a.nohy b.použ.prot.mat.,ostat.	51147.1↔	Res.aneur. a. profunda femoris(okr.aneur.aor.)s interpoz.
51139.9↔	Res.aneuryzmy v. jugularis bez použ.protet.mat.	51147.2↔	Res.aneur. a. poplitea(okr.aneur.aor.)s interpoz.
51139.a↔	Res.aneuryzmy v. pulmonalis bez použ.protet.mat.	51147.x↔	Res.aneur.tepien stehna(okr.aneuru.aor.)s interpoz.,ost.
51139.b↔	Res.aneuryzmy v. subclavia bez použ.protet.mat.	51148.0↔	Res.ane. a. tibialis anterior(okr.aneur.aor.)s interpoz.
51139.c↔	Res.aneuryzmy v. axillaris bez použ.protet.mat.	51148.1↔	Res.ane. a. tibialis posterior(okr.aneur.aor.)s interpoz.
51139.d↔	Res.aneuryzmy v. brachiocephalica bez použ.protet.mat.	51148.2↔	Res.ane. a. fibularis (okr.aneur.aor.)s interpoz.
51139.e	Res.aneuryzmy v. cava superior bez použ.protet.mat.	51148.x↔	Res.aneur.tepien predkol.a.nohy(okr.aneur.aor.)s interpo.,ost.

51149.9↔	Res.ane. v. jugularis(okr.aneur.aor)s interpoz.	51159.e	Resekcia pseudoaneuryziem v. cava superior
51149.a↔	Res.ane. v. pulmonalis (okr.aneur.aor)s interpoz.	51159.f	Resekcia pseudoaneuryziem v. cava inferior
51149.b↔	Res.ane. v. subclavia(okr.aneur.aor)s interpoz.	51159.g↔	Resekcia pseudoaneuryziem v. iliaca communis
51149.c↔	Res.aneuryzmy v. axillaris(okr.aneur.aor)s interpoz.	51159.h↔	Resekcia pseudoaneuryziem v. iliaca externa
51149.d↔	Res.ane. v. brachiocephalica(okr.aneur.aor)s interpoz.	51159.i↔	Resekcia pseudoaneuryziem v. iliaca interna
51149.e	Res.ane.v. cava superior(okr.aneur.aor)s interpoz.	5115a.0↔	Resekcia pseudoaneuryziem povrch.žil hlavy a krku
51149.f	Res.aneur.v. cava inferior (okr.aneur.aor)s interpoz.	51160.0↔	Sutúra bližšie neurčenej časti a. carotis
51149.g↔	Res.ane. v. iliaca communis (okr.aneur.aor)s interpoz.	51160.1↔	Sutúra a. carotis communis a sinus caroticus
51149.h↔	Res.ane. v. iliaca externa(okr.aneur.aor)s interpoz.	51160.2↔	Sutúra extrakraniálnej časti a. carotis interna
51149.i↔	Res.ane. v. iliaca interna(okr.aneur.aor)s interpoz.	51160.3↔	Sutúra a. carotis externa
51150.0↔	Res.pseudoaneuryziem bližšie neurčenej časti a. carotis	51160.4↔	Sutúra extrakraniálnej časti a. vertebralis
51150.1↔	Res.pseudoaneuryziem a. carotis com. a sinus carot.	51160.5↔	Sutúra a. carotis s použitím stentu
51150.2↔	Res.pseudoaneuryziem extrakran.časti a. carotis interna	51160.x↔	Sutúra tepien hlavy a krku, ostatné
51150.3↔	Res.pseudoaneuryziem a. carotis externa	51161.0↔	Sutúra a.axillaris
51150.4↔	Res.pseudoaneuryziem extrakraniálnej časti a. vertebralis	51161.1↔	Sutúra a.brachialis
51150.5↔	Res.pseudoaneuryziem a. carotis, použitie stentu	51161.x↔	Sutúra tepien ramena, ostatné
51150.x↔	Res.pseudoaneuryziem tepien hlavy a krku,ost.	51162.0↔	Sutúra a. ulnaris
51151.0↔	Resekcia pseudoaneuryziem a.axillaris	51162.1↔	Sutúra arcus palmaris profundus
51151.1↔	Resekcia pseudoaneuryziem: a.brachialis	51162.2↔	Sutúra arcus palmaris superficialis
51151.x↔	Resekcia pseudoaneuryziem tepien ramena, ostatné	51162.3↔	Sutúra aa. digitales palmares communes
51152.0↔	Resekcia pseudoaneuryziem a. ulnaris	51162.4↔	Sutúra a. radialis
51152.1↔	Resekcia pseudoaneuryziem arcus palmaris profundus	51162.x↔	Sutúra tepien predlaktia a ruky, ostatné
51152.2↔	Resekcia pseudoaneuryziem arcus palmaris superficialis	51163.0	Sutúra ascendentnej aorty
51152.3↔	Resekcia pseudoaneuryziem aa. digitales palmares com.	51163.1	Sutúra oblúka aorty
51152.4↔	Resekcia pseudoaneuryziem a. radialis	51163.2	Sutúra torakálnej aorty
51152.5↔	Resekcia pseudoaneuryziem r. carpalis palmaris	51163.3	Sutúra abdominálnej aorty
51152.6↔	Resekcia pseudoaneuryziem r. carpalis dorsalis	51163.x	Sutúra aorty, ostatné
51152.7↔	Resekcia pseudoaneuryziem a. princeps pollicis	51164.0↔	Sutúra a. subclavia
51152.x↔	Resekcia pseudoaneuryziem tepien predlaktia a ruky,ost.	51164.1↔	Sutúra truncus brachiocephalicus
51153.0	Resekcia pseudoaneuryziem ascendentnej aorty	51164.2↔	Sutúra a. pulmonalis
51153.1	Resekcia pseudoaneuryziem oblúka aorty	51164.x↔	Sutúra tepien hrudníka, ostatné
51153.2	Resekcia pseudoaneuryziem torakálnej aorty	51165.0↔	Sutúra aa. lumbales
51153.3	Resekcia pseudoaneuryziem abdominálnej aorty	51165.1↔	Sutúra bližšie neurčenej časti a. iliaca
51153.4	Resekcia pseudoaneur.aorty s pou.stentgraftu,endovask.	51165.2↔	Sutúra a. iliaca communis
51153.5	Resekcia pseudoaneur.aorty s pou.stentgraftu,hybrid	51165.3↔	Sutúra a. iliaca externa
51153.x	Resekcia pseudoaneuryziem aorty, ostatné	51165.4↔	Sutúra a. iliaca interna
51154.0↔	Resekcia pseudoaneuryziem a. subclavia	51165.x↔	Sutúra tepien panvy a trupu, ostatné
51154.1↔	Resekcia pseudoaneuryziem truncus brachioceph.	51166.0	Sutúra truncus coeliacus
51154.2↔	Resekcia pseudoaneuryziem a. pulmonalis	51166.1	Sutúra a. hepatica
51154.x↔	Resekcia pseudoaneuryziem tepien hrudníka, ostatné	51166.2	Sutúra a. gastrica
51155.0↔	Resekcia pseudoaneuryziem aa. lumbales	51166.3	Sutúra a. lienalis
51155.1↔	Resekcia pseudoaneuryziem b.n.časti a. iliaca	51166.4↔	Sutúra a. renalis
51155.2↔	Resekcia pseudoaneuryziem a. iliaca communis	51166.5	Sutúra a. mesenterica superior
51155.3↔	Resekcia pseudoaneuryziem a. iliaca externa	51166.6	Sutúra a. mesenterica inferior
51155.4↔	Resekcia pseudoaneuryziem a. iliaca interna	51166.x↔	Sutúra viscerálnych tepien, ostatné
51155.x↔	Resekcia pseudoaneuryziem tepien panvy a trupu,ost.	51167.0↔	Sutúra a. femoralis
51156.0	Resekcia pseudoaneuryziem truncus coeliacus	51167.1↔	Sutúra a. profunda femoris
51156.1	Resekcia pseudoaneuryziem a. hepatica	51167.2↔	Sutúra a. poplitea
51156.2	Resekcia pseudoaneuryziem a. gastrica	51167.x↔	Sutúra tepien stehna, ostatné
51156.3	Resekcia pseudoaneuryziem a. lienalis	51168.0↔	Sutúra a. tibialis anterior
51156.4↔	Resekcia pseudoaneuryziem a. renalis	51168.1↔	Sutúra a. dorsalis pedis
51156.5	Resekcia pseudoaneuryziem a. mesenterica superior	51168.2↔	Sutúra a. tibialis posterior
51156.6	Resekcia pseudoaneuryziem a. mesenterica inferior	51168.3↔	Sutúra a. fibularis
51156.x↔	Resekcia pseudoaneur.aa.recurrentes	51168.x↔	Sutúra tepien predkolenia a nohy,ostatné
51157.0↔	Resekcia pseudoaneuryziem a. femoralis	51170.0↔	Ligátúra bližšie neurčenej časti a. carotis
51157.1↔	Resekcia pseudoaneuryziem a. profunda femoris	51170.1↔	Ligátúra a. carotis communis a sinus caroticus
51157.2↔	Resekcia pseudoaneuryziem a. poplitea	51170.2↔	Ligátúra extrakraniálnej časti a. carotis interna
51157.x↔	Resekcia pseudoaneuryziem tepien stehna,ost.	51170.3↔	Ligátúra a. carotis externa
51158.0↔	Res.pseudoaneur.a.tibialis anterior	51170.4↔	Ligátúra extrakraniálnej časti a. vertebralis
51158.1↔	Res.pseudoaneur.aa.recurrentes	51170.5↔	Ligátúra a. carotis, použitie stentu
51158.2↔	Res.pseudoaneur.a.dorsalis pedis	51170.6	Endoskopická ligátúra a. sphenopalatina
51158.3↔	Res.pseudoaneur.a.tibialis posterior	51170.x↔	Ligátúra tepien hlavy a krku, ostatné
51158.4↔	Resekcia pseudoaneur.a.fibularis	51171.0↔	Ligátúra a.axillaris
51158.5↔	Res.pseudoaneur.a.plantaris medialis	51171.1↔	Ligátúra a.brachialis
51158.6↔	Res.pseudoaneur.a.plantaris lateralis	51171.x↔	Ligátúra tepien ramena, ostatné
51158.x↔	Res.pseudoaneur.tepien predkolenia a nohy,ost.	51172.0↔	Ligátúra a. ulnaris
51159.9↔	Resekcia pseudoaneuryziem v. jugularis	51172.1↔	Ligátúra arcus palmaris profundus
51159.a↔	Resekcia pseudoaneuryziem v. pulmonalis	51172.2↔	Ligátúra arcus palmaris superficialis
51159.b↔	Resekcia pseudoaneuryziem v. subclavia	51172.3↔	Ligátúra aa. digitales palmares communes
51159.d↔	Resekcia pseudoaneuryziem v. brachioceph.	51172.4↔	Ligátúra a. radialis

51172.5↔	Ligatúra r. carpalis palmaris	51500.8	Vytv.obojstr.bandingu a. pulmonalis
51172.6↔	Ligatúra r. carpalis dorsalis	51500.x	Vytv.spojky medzi malým a veľkým obeh.(I-p shunty),ost.
51172.7↔	Ligatúra a. princeps pollicis	51501.0	Vytvor.vnútrobr.žil.spojky:splenoren.venóz.shunt
51172.x↔	Ligatúra tepien predlaktia a ruky, ostatné	51501.1	Vytvor.vnútrobr.žil.spojky:portokavál.venóz.shunt
51173.0	Ligatúra ascendentnej aorty	51501.2	Vytvor.vnútrobr.žil.spojky:mezokavál.ven.shunt
51173.1	Ligatúra oblúka aorty	51501.3	Vyt.vnút.bruš.žil.spojky:renoportálny ven.shunt
51173.2	Ligatúra torakálnej aorty	51501.4	Vyt.vnút.bruš.žil.spojky:mezentერიკ.jump
51173.3	Ligatúra abdominálnej aorty	51501.x	Vytvor.vnútrobr.žil.spoj.(intraabd.venózny shunt):ostatné
51173.4	Ligatúra aorty s použitím stentu	51502.10	Vytv.radiocefalickej A-V fistuly(Cimino - Brescia)
51173.x	Ligatúra aorty, ostatné	51502.11	Vytv.radiocefal.A-V fistuly(fossa tabatiere- snuff box)
51174.0↔	Ligatúra a. subclavia	51502.2	Vytv.A-V fistuly na predlaktí HK (R-C, R-B, U-C, U-B)
51174.1↔	Ligatúra truncus brachiocephalicus	51502.30	Vytv.brachiokubitál.A-V fistuly (sec.Gracz sec. Konner)
51174.2↔	Ligatúra a. pulmonalis	51502.31	Vytv.brachiokubitál.A-V fistuly na v.basilica
51174.x↔	Ligatúra tepien hrudníka, ostatné	51502.32	Vytv.brachiokubitál.A-V fistuly na v.cephalica
51175.0↔	Ligatúra aa. lumbales	51502.40	Vytv.A-V fistuly s transpozíciou v. basilica na predlaktí
51175.1↔	Ligatúra bližšie neurčenej časti a. iliaca	51502.41	Vytv.A-V fistuly s transpozíciou v. basilica na axile
51175.2↔	Ligatúra a. iliaca communis	51502.50	Vytvorenie A-V fistuly pomocou autológnej cievy
51175.3↔	Ligatúra a. iliaca externa	51502.51	Vytvorenie A-V fistuly pomocou allogénnej cievy
51175.4↔	Ligatúra a. iliaca interna	51502.6	Vytv. A-V fistuly na HK pom.protetického materiálu
51175.x↔	Ligatúra tepien panvy a trupu, ostatné	51502.70	Vytv.A-V fistuly na DK pom. protetického materiálu
51176.0	Ligatúra truncus coeliacus	51502.71	Vytv.A-V fistuly na DK s transpozíciou VFS
51176.1	Ligatúra a. hepatica	51502.72	Vytv.A-V fistuly na DK s transpozíciou žily
51176.2	Ligatúra a. gastrica	51502.73	Vytv.A-V fistuly na DK pom. cievnjej protézy
51176.3	Ligatúra a. lienalis	51502.9	Vytvorenie dočasného A-V shuntu (peroperačný)
51176.4↔	Ligatúra a. renalis	51502.b†	Trombektómia A-V fistuly
51176.5	Ligatúra a. mesenterica superior	51511.0	Bajpas.OP tepny hlavy a krku pom.žily:a.carotis
51176.6	Ligatúra a. mesenterica inferior	51511.1	Bajpas.OP aa.hlavy a krku pom.žily:a.carotis-a. carotis
51176.x↔	Ligatúra viscerálnych tepien, ostatné	51511.2	Bajpas.OP aa.hlavy a krku pom.žily:a.carotis-a.subclavia
51177.0↔	Ligatúra a. femoralis	51511.x	Bajpas.OP artérie hlavy a krku pom.žily:ostatné
51177.1↔	Ligatúra a. profunda femoris	51512.0	Bajpas.OP tepny ramena pomocou žily: a. subclavia
51177.2↔	Ligatúra a. poplitea	51512.1	Bajpas.OP aa.ramena pom.žily:a.subclavia,extraanat.
51177.x↔	Ligatúra tepien stehna, ostatné	51512.2	Bajpas.OP aa.ramena pom.žily:subclaviofemorálny bajp.
51178.0↔	Ligatúra a. tibialis anterior	51512.3	Bajpas.OP aa.ramena pom.žily:subclaviobifemor.bajp.
51178.1↔	Ligatúra aa. recurrentes	51512.4	Bajpas.OP aa.ramena pom.žily: a.axillaris
51178.2↔	Ligatúra a. dorsalis pedis	51512.5	Bajpas.OP aa.ramena pom.žily:a.axillaris,extraanatom.
51178.3↔	Ligatúra a. tibialis posterior	51512.6	Bajpas.OP aa.ramena pom.žily:axillofemorál.bajp.
51178.4↔	Ligatúra a. fibularis	51512.7	Bajpas.OP aa.ramena pom.žily:axillobifemor.,extraanat.
51178.5↔	Ligatúra a. plantaris medialis	51512.x	Bajpas.OP aa.ramena pom.žily:ostatné
51178.6↔	Ligatúra a. plantaris lateralis	51513	Bajpas.OP tepny hornej končatiny pomocou žily
51178.x↔	Ligatúra tepien predkolenia a nohy, ostatné	51514.0	Bajpasové OP aorty pomocou žily:aorta -a.carotis
51179.9↔	Ligatúra v. jugularis	51514.1	Bajpasové OP aorty pomocou žily:aorta -a.subclavia
51179.a↔	Ligatúra v. pulmonalis	51514.2	Bajpasové OP aorty pom.žily:aortoaoortálny bajp.
51179.b↔	Ligatúra v. subclavia	51514.3	Bajpasové OP aorty pom.žily:aortoiiliakálny bajp.
51179.c↔	Ligatúra v. axillaris	51514.4	Bajpasové OP aorty pom.žily:aortoiiofemorál.bajp.
51179.d↔	Ligatúra v. brachiocephalica	51514.5	Bajpasové OP aorty pom.žily:aortofemorálny bajp.
51179.e	Ligatúra v. cava superior	51514.6	Bajpasové OP aorty pom.žily:aortopopliteálny bajp.
51179.f	Ligatúra v. cava inferior	51514.x	Bajpasové OP aorty pomocou žily:ostatné
51179.g↔	Ligatúra v. iliaca communis	51515.0	Bajpas.OP a.iliaca a viscerál.aa.pom.žily:iliakoiliakál.bajp
51179.h↔	Ligatúra v. iliaca externa	51515.1	Bajpas.OP a.iliaca a viscerál.aa.pom.žily:iliakoifemorál.bajp
51179.i↔	Ligatúra v. iliaca interna	51515.2	Bajp.OP a.iliaca a viscer.aa.pom.žily:iliakopoplit.bez špecif.
5117a.0↔	Ligatúra povrchových žíl hlavy a krku	51515.3	Bajp.OP a.iliaca a viscer.aa.pom.žily:iliakopoplit.nad kolen.
5117a.2↔	Ligatúra povrchových žíl predlakt.a ruky	51515.4	Bajpas.OP a.iliaca a visce.aa.pom.žily:iliakopoplit.pod kol.
5117a.4↔	Ligatúra povrchových žíl panvy a trupu	51515.5	Bajpas.OP a.iliaca a viscerál.aa.pom.žily:iliakokurál.bajp.
51180.0	Ligatúra v. cava inferior	51515.6	Bajpas.OP a.iliaca a visce.aa.pom.žily:obturát.bajp,extraan
51180.1	Klipovanie v. cava inferior	51515.7	Bajpas.OP a.iliaca a viscerál.aa.pom.žily:a. renalis
51180.2	Chir.výkony na v. cava inferior na zabránenie embolizácie	51515.8	Bajpas.OP a.iliaca a viscerál.aa.pom.žily:iné viscerál.tepny
51180.x	Ligatúra /parciálny uzáver v. cava inferior,ostatné	51515.x	Bajpas.OP a.iliaca a viscerál.tepny pom.žily:ostatné
511a1.70↔	Korekcia kinkingu a. carotis interna	51516.0	Bajpas.OP a.femoralis pom.žily:femorofemorál.bajp.
511a1.71↔	Korekcia kinkingu a. vertebralis	51516.1	Bajpas.OP a.femoral.pom.žily:femoropopliteál.bez špecif.
511a1.7x↔	Korekcia kinkingu, iná	51516.2	Bajp.OP a.femoral.pom.žily:femoropopliteál.nad kolenom
511a2.00↔	Chir./endoskop. odber a. radialis pre transplantáciu	51516.3	Bajp.OP a.femoralis pom.žily:femoropopliteál.pod kolenom
511a2.0x↔	Chir./esk.odber tepny predlaktia a ruky pre transplant.,ost.	51516.4	Bajpas.OP a.femoralis pom.žily:femorokurál.bajp.
51500.0	Vytv.anastomózy m a.subcl.a a.pulm.(Blalock-Taussig)	51516.5	Bajpas.OP a.femoralis pom.žily:femoropedálny bajp.
51500.1	Vytv.anastom.m.aortou a a.pulmonalis(Waterson-Coolley)	51516.6	Bajp.OP a.femoralis pom.žily:femorofemorál.,extraanat.
51500.2	Vyt.anast.m.descendent.aortou a a.pulmon.(Potts-Smith)	51516.x	Bajpas.OP a.femoralis pom.žily: ostatné
51500.3	Vytv.spojky pom. protézy medzi a.pulmonalis a aortou,centr.	51517.0	Bajpas.OP a.poplitea pom.žily:popliteopopliteál.bajp.
51500.4	Vytv.spojky pom. protézy medzi a.pulmonalis a aortou,perif.	51517.1	Bajpas.OP a.poplitea pom.žily:popliteotrunkál.bajp.
51500.5	Vytv.anastomózy medzi a. pulmonalis a a. pulmonalis	51517.2	Bajpas.OP a.poplitea pom.žily:popliteokurál.bajp.
51500.6	Umiestn.ventrikulo-pulmonár.arteriálneho konduitu	51517.3	Bajpas.OP a.poplitea pom.žily:popliteopedál.bajp.
51500.7	Vytv.centráln.bandingu a. pulmonalis	51517.x	Bajpas.OP a.poplitea pom.žily:ostatné

51518	Bajpas.OP artérie nohy pom.žily	51532.x↔	Plastika záplatou[patch plastika]aa.predl.a ruky:ost.
51519	Bajpas.OP vény pomocou žily	51533.0	Plastika záplatou [patch plastika] torakálnej aorty
51521.0↔	Bajpas.OP aa.hlavy a krku pom.protézy:a. carotis-interpoz.	51533.1	Plastika záplatou [patch plastika] abdominálnej aorty
51521.1↔	Bajpas.OP aa.hlavy,krku p.protézy:karotic.bajp.extraanat.	51533.x	Plastika záplatou [patch plastika] aorty, ostatné
51521.2↔	Bajpas.OP aa.hlavy,krku p.protézy:karot-subklaviál.bajp	51534.0↔	Plastika záplatou[patch plastika]:a.subclavia
51521.4	Bajpas.OP aa.hlavy,krku p.prot:karot.-subklaviál.extraanat.	51534.1↔	Plastika záplatou[patch plastika]:truncus brachioceph.
51521.5	Bajp.OP aa.hlavy,krku p.protézy:aorto-karotický extraanat	51534.2↔	Plastika záplatou[patch plastika]:a.pulmonalis
51521.x↔	Bajpas.OP artérie hlavy a krku pom.protézy:ost.	51534.x↔	Plastika záplatou[patch plastika]aa.hrudníka:ost.
51522.0↔	Bajpas.OP tepny ramena pomocou protézy:a.subclavia	51535.0↔	Plastika záplatou[patch plastika]:a.iliaca, b.n.časti
51522.1↔	Bajp.OP aa.ramena p.protézy:a.subcl-a.subclavia,extraanat.	51535.1↔	Plastika záplatou[patch plastika]:a.iliaca communis
51522.2↔	Bajpas.OP tepny ramena pom.protézy:subclaviofemorál.	51535.2↔	Plastika záplatou[patch plastika]:a.iliaca externa
51522.3↔	Bajpas.OP aa.ramena pom.protézy:subclaviobifemorálny	51535.3↔	Plastika záplatou[patch plastika]:a.iliaca interna
51522.4↔	Bajpas.OP tepny ramena pomocou protézy:a.axillaris	51535.4↔	Plast.záplatou(patch plast):cievna protéza aa.panvy a trupu
51522.5↔	Bajpas.OP aa.ram.p.protézy:a.axillaris-a.axillaris,extraanat.	51535.x↔	Plast.záplatou(patch plast)aa.panvy a trupu:ost.
51522.6↔	Bajpas.OP tepny ramena pom.protézy:axillofemorál.bajp.	51536.0	Plastika záplatou[patch plastika]:truncus coeliacus
51522.7↔	Bajpas.OP aa.rame p.protézy:axillobifemor.,extraanat.	51536.1	Plastika záplatou[patch plastika]:a.hepatica
51522.x↔	Bajpas.OP tepny ramena pomocou protézy:ostatné	51536.2	Plastika záplatou[patch plastika]:a.gastrica
51523↔	Bajpas.OP tepny homej končatiny pomocou protézy	51536.3	Plastika záplatou[patch plastika]:a.lienalis
51524.0↔	Bajpas.OP aorty pomocou protézy:aorta-a.carotis	51536.4↔	Plastika záplatou[patch plastika]:a.renalis
51524.1↔	Bajpas.OP aorty pomocou protézy:aorta-a.subclavia	51536.5	Plastika záplatou[patch plastika]:mesenterica superior
51524.2	Bajpas.OP aorty pomocou protézy:aorto-aortál.bajp	51536.6	Plastika záplatou[patch plastika]:mesenterica inferior
51524.3↔	Bajpas.OP aorty pomocou protézy:aortoiliakálny b.	51536.x↔	Plastika záplatou[patch plastika]viscerálne aa.:ost.
51524.4	Bajpas.OP aorty pomocou protézy:aortoiliofemorálny b.	51537.0↔	Plastika záplatou[patch plastika]:a.femoralis
51524.5↔	Bajpas.OP aorty pomocou protézy:aortofemorálny bajp.	51537.1↔	Plastika záplatou[patch plastika]:a.profunda femoris
51524.6↔	Bajpas.OP aorty pomocou protézy:aortopopliteálny	51537.2↔	Plastika záplatou[patch plastika]:a.poplitea
51524.7	Bajpas.OP aorty pom.protézy:aorto-viscerálny bajpas	51537.3↔	Plastika záplatou[patch plastika]:cievna protéza aa.stehna
51524.8↔	Bajpas.OP aorty pomocou protézy, aortobiiliakál.bajpas	51537.x↔	Pl.zápl.[patch plastika]aa.stehna:ost.
51524.9↔	Bajpas.OP aorty pom.protézy:aortobifemorál.bajpas	51538.0↔	Plastika záplatou[patch plastika]:a.tibialis anterior
51524.x↔	Bajpas.OP aorty pomocou protézy: ostatné	51538.1↔	Plastika záplatou[patch plastika]:a.dorsalis pedis
51525.0↔	Bajpas.OP a.iliaca,viscerál.aa.p.protézy:iliakoiliakálny bajp.	51538.2↔	Plastika záplatou[patch plastika]:a.tibialis posterior
51525.00	Bajpas.OP pomocou protézy:cross-bajpas iliakoiliakálny	51538.3↔	Plastika záplatou[patch plastika]:a.fibularis
51525.1↔	Bajpas.OP a.iliaca,viscerál.aa.p.protézy:iliakoifemorálny baj.	51538.4↔	Plast.zápl[patch plastika]:cievna protéza aa.predkol a nohy
51525.10	Bajpas.OP pomocou protézy:cross-bajpas iliakofemorálny	51538.x↔	Plast.záplatou[patch plastika]aa.predkol a nohy:ost.
51525.2↔	Bajpas.OP a.iliaca,viscerál.aa.p.protézy:iliakopopl.b.špecif.	51539.0↔	Plastika záplatou[patch plastika]:v.femoralis
51525.3↔	Bajpas.OP a.iliaca,viscerál.aa.p.protézy:iliakopopl.nad kol.	51539.1↔	Plastika záplatou[patch plastika]:v.poplitea
51525.4↔	Bajpas.OP a.iliaca,viscerál.aa.p.protézy:iliakopopl.pod kol.	51539.2	Plastika záplatou[patch plastika]:v.portae
51525.5↔	Bajpas.OP a.iliaca,viscerál.aa.p.protézy:iliakokrurálny bajp.	51539.3↔	Plastika záplatou[patch plastika]:v.gastrica
51525.6↔	Bajp.OP a.iliaca,visce.aa.p.protézy:obturátor.bajp.extraanat.	51539.4	Plastika záplatou[patch plastika]:v.lienalis
51525.7↔	Bajpas.OP a.iliaca,viscerál.aa.p.protézy:a.renalis	51539.5	Plast. záplatou[patch plastika]:v.mesenterica superior
51525.8↔	Bajpas.OP a.iliaca,viscerál.aa.p.protézy:iné viscerál.tepny	51539.6	Plastika záplatou[patch plastika]:v.mesenterica inferior
51525.x↔	Bajpas.OP a.iliaca a viscerálne aa. pom.protézy:ost.	51539.7	Plastika záplatou[patch plastika]:vv.hepaticae
51526.0↔	Bajpas.OP a.femoralis pom.protézy:femorofemorál.bajp.	51539.8↔	Plastika záplatou[patch plastika]:v.renalis
51526.1↔	Bajpas.OP a.femor.p.protézy:femoropopliteálny bez špec.	51539.9↔	Plastika záplatou[patch plastika]:v.jugularis
51526.2↔	Bajp.OP a.femoralis p.protéz:femoropopliteál.nad kolenom	51539.a↔	Plastika záplatou[patch plastika]:v.pulmonalis
51526.3↔	Bajp.OP a.femoralis p.protéz:femoropopliteál.pod kolenom	51539.b↔	Plastika záplatou[patch plastika]:v.subclavia
51526.4↔	Bajpas.OP a.femoralis pom.protézy:femorokrurál.bajp.	51539.c↔	Plastika záplatou[patch plastika]:v.axillaris
51526.5↔	Bajpas.OP a.femoralis pomocou protézy:femoropedálny	51539.d↔	Plastika záplatou[patch plastika]:v.brachiocephalica
51526.6↔	Bajpas.OP a.femoralis p.protézy:femorofemorál.extraanat.	51539.e	Plastika záplatou[patch plastika]:v.cava superior
51526.x↔	Bajpas.OP s.femoralis pomocou protézy:ostatné	51539.f	Plastika záplatou[patch plastika] v.cava inferior
51527.0↔	Bajpas.OP a.poplitea pom.protézy:popliteopoplit.bajp.	51539.g↔	Plastika záplatou[patch plastika]:v.iliaca communis
51527.1	Bajpas.OP a.poplitea pom.protézy:popliteotrunkálny b.	51539.h↔	Plastika záplatou[patch plastika]:v.iliaca externa
51527.2	Bajpas.OP a.poplitea pom.protézy:popliteokrurál.bajp.	51539.i↔	Plastika záplatou[patch plastika]:v.iliaca interna
51527.3↔	Bajpas.OP a.poplitea pom.protézy:popliteopedálny b.	51539.x↔	Plastika záplatou[patch plastika]hlbkové žily:ost.
51527.x↔	Bajpas.OP a.poplitea pom.protézy:ostatné	5153a.1↔	Plast.zápl.[patch plastika]povrch.žil ramena
51528↔	Bajpas.OP tepny nohy pomocou protézy	5153a.2↔	Plast.zápl.[patch plastika]povrch.žil predlaktia a ruky
51529	Bajpas.OP žily pomocou protézy	5153a.3↔	Plast.zápl.[patch plastika]povrch.žil stehna
51530.0↔	Plast.záplatou[patch plastika]:a.carotis,blížš.neurč.časti	5153a.x↔	Plastika záplatou[patch plastika]na cievnach:ost.
51530.1↔	Plast.záplatou[patch plastika]:a.carot.comm.,sin.caroticus	51540.0↔	Transpozícia bližšie neurčenej časti a. carotis
51530.2↔	Plast.záplatou[patch plastika]:a.carotis inter.extrakran.č.	51540.10↔	Transpozícia a. carotis communis a sinus caroticus
51530.3↔	Plast.záplatou[patch plastika]:a.carotis externa	51540.11↔	Transpozícia a. carotis comunis do a. subclavia
51530.4↔	Plast.záplatou[patch plastika]:a.vertebralis extrakran.č.	51540.2↔	Transpozícia a. carotis interna extrakraniálnej časti
51530.x↔	Plastika záplatou[patch plastika]tepny hlavy a krku,ost.	51540.3↔	Transpozícia a. carotis externa
51531.0↔	Plastika záplatou[patch plastika]:a.axillaris	51540.40↔	Transpozícia a. vertebralis extrakraniálnej časti
51531.1↔	Plastika záplatou[patch plastika]:a.brachialis	51540.41↔	Transpozícia a. vertebralis do a. carotis comunis
51531.x↔	Plastika záplatou[patch plastika] aa.ramena:ost.	51540.42↔	Transpozícia a. vertebralis do a. subclavia
51532.0↔	Plastika záplatou[patch plastika]:a.ulnaris	51540.x↔	Transpozícia tepných hlavy a krku, ostatné
51532.1↔	Plastika záplatou[patch plastika]:arcus palmaris profundus	51542.0↔	Transpozícia a. ulnaris
51532.2↔	Plastika záplatou[patch plastika]:arcus palmaris superficialis	51542.1↔	Transpozícia arcus palmaris profundus
51532.3↔	Plast.záplatou[patch plastika]:aa.digitales palmares comm.	51542.2↔	Transpozícia arcus palmaris superficialis
51532.4↔	Plastika záplatou[patch plastika]:a.radialis	51542.3↔	Transpozícia aa. digitales palmares communes

51542.4↔	Transpozícia a. radialis	51557.0↔	Iné plastické rekonštrukcie a. femoralis
51542.x↔	Transpozícia aa.predl.a ruky:ostatné	51557.1↔	Iné plastické rekonštrukcie a. profunda femoris
51544.00↔	Transpozícia a. subclavia	51557.2↔	Iné plastické rekonštrukcie a. poplitea
51544.01↔	Transpozícia a. subclavia do a.carotis com.	51557.x↔	Iné plastické rekonštrukcie tepny stehna,ost.
51544.1↔	Transpozícia truncus brachiocephalicus	51558.0↔	Iné plastické rekonštrukcie a. tibialis anterior
51544.2↔	Transpozícia a. pulmonalis	51558.1↔	Iné plastické rekonštrukcie aa. recurrentes
51544.x↔	Transpozícia aa.hrudnika:ostatné	51558.2↔	Iné plastické rekonštrukcie a. dorsalis pedis
51545.0↔	Transpozícia bližšie neurčenej časti a. iliaca	51558.3↔	Iné plastické rekonštrukcie a. tibialis posterior
51545.1↔	Transpozícia a. iliaca externa	51558.4↔	Iné plastické rekonštrukcie a. fibularis
51545.2↔	Transpozícia a. iliaca interna	51558.5↔	Iné plastické rekonštrukcie a. plantaris medialis
51545.x↔	Transpozícia aa.panvy a trupu:ostatné	51558.6↔	Iné plastické rekonštrukcie a. plantaris lateralis
51546.0	Transpozícia a. hepatica	51558.x↔	Iné plast.rekonštr.tepny predkolenia a nohy,ost.
51546.1	Transpozícia a. gastrica	51559.0↔	Iné plastické rekonštrukcie v. femoralis
51546.2	Transpozícia a. lienalis	51559.1↔	Iné plastické rekonštrukcie v. poplitea
51546.3↔	Transpozícia a. renalis	51559.2	Iné plastické rekonštrukcie v. portae
51546.4	Transpozícia a. mesenterica superior	51559.3↔	Iné plastické rekonštrukcie v. gastrica
51546.5	Transpozícia a. mesenterica inferior	51559.4	Iné plastické rekonštrukcie v. lienalis
51546.x↔	Transpozícia viscerálnej tepny, ostatné	51559.5	Iné plastické rekonštrukcie v. mesenterica super.
51547.0↔	Transpozícia a. femoralis	51559.6	Iné plastické rekonštrukcie v. mesenterica infer.
51547.1↔	Transpozícia a. profunda femoris	51559.7	Iné plastické rekonštrukcie vv. hepaticae
51547.x↔	Transpozícia tepny stehna, ostatné	51559.8↔	Iné plastické rekonštrukcie v. renalis
51548.0↔	Transpozícia a. tibialis anterior	51559.9↔	Iné plastické rekonštrukcie v. jugularis
51548.1↔	Transpozícia a. tibialis posterior	51559.a↔	Iné plastické rekonštrukcie v. pulmonalis
51548.2↔	Transpozícia a. fibularis	51559.b↔	Iné plastické rekonštrukcie v. subclavia
51548.x↔	Transpozícia tepny predkol.a nohy, ostatné	51559.c↔	Iné plastické rekonštrukcie v. axillaris
51549	Transpozícia žily	51559.d↔	Iné plastické rekonštrukcie v. brachiocephalica
5154x↔	Transpozícia ciev, ostatné	51559.e	Iné plastické rekonštrukcie v. cava superior
51550.0↔	Iné plast.rekonštrukcie a.carotis b.n.časti	51559.f	Iné plastické rekonštrukcie v. cava inferior
51550.1↔	Iné plast.rekonštrukcie a.carotis com.a sin.carotic.	51559.g↔	Iné plastické rekonštrukcie v. iliaca communis
51550.2↔	Iné plast.rekonštrukcie a.car.int.extrakt.č.	51559.h↔	Iné plastické rekonštrukcie v. iliaca externa
51550.3↔	Iné plast.rekonštrukcie a.carotis externa	51559.i↔	Iné plastické rekonštrukcie v. iliaca interna
51550.4↔	Iné plast.rekonštrukcie a.vertebral.extrakt.č.	51559.x↔	Iné plastické rekonštrukcie hlbkových žil, ost.
51550.5↔	Iné plast.rekonštrukcie a.carotis s použ.stentu	5155x↔	Iné plast.rekonštrukcie ciev:ostatné
51550.x↔	Iné plast.rekonštr.aa.hlavy a krku,ost.	51560.0	OP nádorov na karotidách a iných paraganglióm:explorácia
51551.0↔	Iné plastické rekonštrukcie a.axillaris	51560.1	OP nádorov na karotid. ai.paraganglióm:excíz.bez monit.nerv.
51551.1↔	Iné plastické rekonštrukcie a.brachialis	51560.2	OP nádor.na karotid. ai.paraganglióm:excízia s monitor.nerv
51551.x↔	Iné plastické rekonštrukcie tepny ramena, ostatné	51560.x	OP nádorov na karotidách a iných paragangliómov:ost.
51552.0↔	Iné plast.rekonštrukcie a.ulnaris	51570.0	Rev.v ciev.chir.pre krv:chir.lieč.krvácania po cievnej rek.
51552.1↔	Iné plast.rekonštrukcie arc.palmaris prof.	51570.1	Rev.v ciev.chir.pre krvác:revízia anastomóz
51552.2↔	Iné plast.rekonštrukcie arc.palmaris superf.	51570.2	Rev.v ciev.chir.pre krv:revízia cievneho graftu
51552.3↔	Iné plast.rekonštrukcie aa.digit.palm.comm.	51570.3	Rev.v ciev.chir.pre krv:výmena ciev graftu
51552.4↔	Iné plast.rekonštrukcie a.radialis	51570.4	Rev.v ciev.chir.pre krv:odstr.cievneho graftu
51552.5↔	Iné plast.rekonštrukcie r.carpalis palmaris	51570.5	Rev.v ciev.chir.pre krv:revízia arterio-venózneho shuntu
51552.6↔	Iné plast.rekonštrukcie r.carpalis dorsalis	51570.7	Rev.v ciev.chir.pre krv:výmena kardiálneho konduitu
51552.7↔	Iné plast.rekonštrukcie a.princeps pollicis	51571.0	Rev.v ciev.chir.pre infekciu:chir.liečba krvác.pri inf.ciev.prot.
51552.x↔	Iné plast.rek. aa.predlaktia a ruky,ostatné	51571.1	Rev.v ciev.chir.pre infekciu:revízia anastomóz
51553.0	Iné plast.rekonštrukcie na ascendentnej aorte	51571.2	Rev.v ciev.chir.pre infekciu:revízia cievneho graftu
51553.1	Iné plast.rekonštrukcie oblúka aorty	51571.3	Rev.v ciev.chir.pre infekciu:výmena cievneho graftu
51553.2	Iné plast.rekonštrukcie torakálnej aorty	51571.4	Rev.v ciev.chir.pre infekciu:odstránenie cievneho graftu
51553.3	Iné plast.rekonštrukcie abdominálnej aorty	51572	Revízia a. carotis interna
51553.4	Iné plast.rekonštrukcie aorty s použ.stentu	51591.6	Aortopexia na cievach
51553.x	Iné plast.rek.aorty:ostatné	51591.8	Adheziolýza a dekompresia na cievach
51554.0↔	Iné plastické rekonštrukcie a. subclavia	51591.9	Venózne valvuloplastiky
51554.1↔	Iné plast.rekonštr.truncus brachiocephalicus	5p59a.2	Uzavretie venózneho úniku na penise
51554.2↔	Iné plastické rekonštrukcie a. pulmonalis	5p59a.3	Revaskularizačné operácie na penise
51554.x↔	Iné plastické rekonštrukcie tepny hrudnika,ostatné	5t726.1↔	Fasciektómia 1 prsta s 1 neurolyzou a s 1 arteriolýzou
51555.0↔	Iné plastické rekonštrukcie aa. lumbales	5t726.2↔	Fasciektómia viac prstov s 1 neurolyzou a s 1 arteriolýzou
51555.1↔	Iné plastické rekonštrukcie b.n.časti a. iliaca	5t727.1↔	Fasciektómia 1 prsta s viac.neurolyzami a viac.arteriolyzami
51555.2↔	Iné plastické rekonštrukcie a. iliaca communis	5t727.2↔	Fasciekt.viac prstov s viac.neurolyzami a viac.arteriolyz.
51555.3↔	Iné plastické rekonštrukcie a. iliaca externa	5t728.1↔	Fasciektómia 1 prsta s artrolyz.(vr.neurolyzy a arteriolyzy)
51555.4↔	Iné plastické rekonštrukcie a. iliaca interna	5t728.2↔	Fasciekt.viac prstov s artrolyzou (vr.neurolyzy a arteriolyzy)
51555.x↔	Iné plastické rekonštrukcie tepny panvy a trupu,ost.	5t793↔	Radik.excízia ch.tk.na ruke s špec.prepar.ciev a nervov
51556.0	Iné plastické rekonštrukcie truncus coeliacus	5t794↔	Rad.excízia ch.tk.na ruke s rozš.preparáciou
51556.1	Iné plastické rekonštrukcie a. hepatica	8c220.1	Perkut.odstránenie cudz.telesa z ľ.komory
51556.2	Iné plastické rekonštrukcie a. gastrica	8c220.x	Odstr.cudzého telesa z ľavej komory.iným spôsobom
51556.3	Iné plastické rekonštrukcie a. lienalis	8c221	Perkut.translúmen.odstr.cudz.telesa z koron.tepny
51556.4↔	Iné plastické rekonštrukcie a. renalis	8c223	Perkután.odstr.cudz.telesa z pravej komory/pravej predsiene
51556.5	Iné plastické rekonštrukcie a. mesenterica super.	8c225	Perkután.odstr.cudzého telesa z a.pulmonalis
51556.6	Iné plastické rekonštrukcie a. mesenterica infer.	8c22x	Perkután.katétr.odstr.cudz.telesa z ciev.systému,iné
51556.x↔	Iné plast.rekonštrukcie viscerál.tepien, ostatné	8r610.00	Konvenč.katétr.RF ablácia dx predsien. vr.v.cava a koronár.sín

8r610.03	Konvenčná katérová radiofrekvenčná ablácia AV uzla	8r800.f	PTA balónová: iné . c. hrud.
8r610.04	Konvenčná katérová radiofrekvenčná ablácia pravej komory	8r800.g	PTA balónová: v. por.
8r610.05	Konvenčná katérová radiofrekvenčná ablácia ľavej predsiene	8r800.h	PTA balónová: visc. c.
8r610.06	Konvenčná katérová radiofrekvenčná ablácia pľúcnych žíl	8r800.i	PTA balónová: iné br. a pan. tep.
8r610.07	Konvenčná radiofrekvenčná ablácia ľavej komory	8r800.j	PTA balónová: iné br. a pan. žily
8r610.08	Konvenčná katérová RF ablácia nerv.ganglií v ľavej predsieni	8r800.k	PTA balónová: c. ple. a ram.
8r610.10	RF katétr.ablác.P predsiene vr. v. cava a koron.sin.chlad.katétr	8r800.l	PTA balónová: c. predla.
8r610.13	RF katétr.ablácia AV uzla chladeným katétrom	8r800.m	PTA balónová: c. predko.
8r610.14	RF katétr.ablácia pravej komory chladeným katétrom	8r800.n	PTA balónová: femo. te.
8r610.15	RF katétr.ablácia ľavej predsiene chladeným katétrom	8r800.o	PTA balónová: femo. ži.
8r610.16	RF katétr.ablácia pľúcnych žíl chladeným katétrom	8r800.p	PTA balónová: c. malf.
8r610.17	RF katétr.ablácia ľavej komory chladeným katétrom	8r800.q	PTA balónová: umel. c.
8r610.30	Bipol.kat.RF ablác.P predsiene vr.v.cava,koron.sin.s fáz.posun	8r800.x	PTA balónová: iné
8r610.33	Bipolár.katétr.RF ablácia AV uzla s fázovým posunom	8r801.0	PTA lieč. uvoľ. kat.: intrakr.c.
8r610.34	Bipolár.katétr.RF ablácia pravej komory s fázovým posunom	8r801.2	PTA lieč. uvoľ. kat.: a. car. bez b. ur.
8r610.35	Bipolár.katétr.RF ablácia ľavej predsiene s fázovým posunom	8r801.3	PTA lieč. uvoľ. kat.: a. car. com.
8r610.36	Bipolár.katétr.RF ablácia pľúcnych žíl s fázovým posunom	8r801.4	PTA lieč. uvoľ. kat.: a. car. int. extrakr.
8r610.37	Bipolár.katétr.RF ablácia ľavej komory s fázovým posunom	8r801.5	PTA lieč. uvoľ. kat.: a. car. int. extrakr. s a. car. com.
8r610.40	Radiofrekvenčná katérová ablácia magnetickým katétrom prave	8r801.6	PTA lieč. uvoľ. kat.: a. car. ext.
8r610.43	Radiofrekvenčná katérová ablácia magnetickým katétrom AV uz	8r801.7	PTA lieč. uvoľ. kat.: a. ver.
8r610.44	Radiofrekvenčná katérová ablácia magnetickým katétrom prave	8r801.8	PTA lieč. uvoľ. kat.: spin. c.
8r610.45	Radiofrekvenčná katérová ablácia magnetickým katétrom ľavej	8r801.a	PTA lieč. uvoľ. kat.: ciev. mal. kr. o.
8r610.46	Radiofrekvenčná katérová ablácia magnetickým katétrom pľúc	8r801.b	PTA lieč. uvoľ. kat.: duct. arter. aper.
8r610.47	Radiofrekvenčná katérová ablácia magnetickým katétrom ľavej	8r801.c	PTA lieč. uvoľ. kat.: aorta
8r611.00	Katétr.kryoablácia P predsiene vr. v. cava a koronár.sinusu	8r801.d	PTA lieč. uvoľ. kat.: isth. aor.
8r611.03	Katérová kryoablácia AV uzla	8r801.e	PTA lieč. uvoľ. kat.: v. cava
8r611.04	Katérová kryoablácia pravej komory	8r801.f	PTA lieč. uvoľ. kat.: iné . c. hrud.
8r611.05	Katérová kryoablácia ľavej predsiene	8r801.g	PTA lieč. uvoľ. kat.: v. por.
8r611.06	Katérová kryoablácia pľúcnych žíl	8r801.h	PTA lieč. uvoľ. kat.: visc. c.
8r611.07	Katérová kryoablácia ľavej komory	8r801.i	PTA lieč. uvoľ. kat.: iné br. a pan. tep.
8r612.00	Katétr.ablácia P predsiene vr.v. cava a kor.sin.i.zdrojmi energ	8r801.j	PTA lieč. uvoľ. kat.: iné br. a pan. žily
8r612.03	Katérová ablácia AV uzla inými zdrojmi energie	8r801.k	PTA lieč. uvoľ. kat.: c. ple. a ram.
8r612.04	Katérová ablácia pravej komory inými zdrojmi energie	8r801.l	PTA lieč. uvoľ. kat.: c. predla.
8r612.05	Katérová ablácia ľavej predsiene inými zdrojmi energie	8r801.m	PTA lieč. uvoľ. kat.: c. predko.
8r612.06	Katérová ablácia pľúcnych žíl inými zdrojmi energie	8r801.n	PTA lieč. uvoľ. kat.: femo. te.
8r612.07	Katérová ablácia ľavej komory inými zdrojmi energie	8r801.o	PTA lieč. uvoľ. kat.: femo. ži.
8r613.00	Kat.abl.prav.pred.vrát.v. cava a kor.sin.ener.pul.poľa	8r801.p	PTA lieč. uvoľ. kat.: c. malf.
8r613.03	Katérová ablácia AV uzla energiou pulzného poľa	8r801.q	PTA lieč. uvoľ. kat.: umel. c.
8r613.04	Katérová ablácia pravej komory energiou pulzného poľa	8r801.x	PTA lieč. uvoľ. kat.: iné
8r613.05	Katérová ablácia ľavej predsiene energiou pulzného poľa	8r802.1	PTA rez. kat.: extrakr. c. hl. a krk.
8r613.06	Katérová ablácia pľúcnych žíl energiou pulzného poľa	8r802.8	PTA rez. kat.: spin. c.
8r613.07	Katérová ablácia ľavej komory energiou pulzného poľa	8r802.a	PTA rez. kat.: ciev. mal. kr. o.
8r61b	Katérová perkutánna renálna denervácia	8r802.b	PTA rez. kat.: duct. arter. aper.
8r61c	Perkután.katétr.alkohol.ablácia medzikomorového septa	8r802.c	PTA rez. kat.: aorta
8r61x	Iná katérová ablácia	8r802.d	PTA rez. kat.: isth. aor.
8r716	Použitie Biomedicus pumpy	8r802.e	PTA rez. kat.: v. cava
8r722.3	Zavedenie katétra pre intraaortál.balónik.kontrapulz.	8r802.f	PTA rez. kat.: iné . c. hrud.
8r730‡	Trombol. I. akútneho infarktu myokardu	8r802.g	PTA rez. kat.: v. por.
8r731.0‡	Trombol. I. akútnej cievnej mozgovej príhody	8r802.h	PTA rez. kat.: visc. c.
8r731.1‡	Trombol. I. akútnej pľúcnej embólie	8r802.i	PTA rez. kat.: iné br. a pan. tep.
8r731.2‡	Trombol. I. akútnych periférnych cievnych uzáverov	8r802.j	PTA rez. kat.: iné br. a pan. žily
8r732‡	Trombol. I. A - V shuntu	8r802.k	PTA rez. kat.: c. ple. a ram.
8r741.0	Embolizácia intrakraniálnej durálnej fistuly	8r802.l	PTA rez. kat.: c. predla.
8r741.1	Embolizácia spinálnej AVM	8r802.m	PTA rez. kat.: c. predko.
8r741.2	Embolizácia spinálnej durálnej fistuly	8r802.n	PTA rez. kat.: femo. te.
8r741.5	Parciálna embolizácia sleziny	8r802.o	PTA rez. kat.: femo. ži.
8r752	Meranie tlakov vo v. hepaticae a vo v. portae [HPVG]	8r802.p	PTA rez. kat.: c. malf.
8r800.0	PTA balónová: intrakr.c.	8r802.q	PTA rez. kat.: umel. c.
8r800.2	PTA balónová: a. car. bez b. ur.	8r802.x	PTA rez. kat.: iné
8r800.3	PTA balónová: a. car. com.	8r803.c	PTA laser.: aorta
8r800.4	PTA balónová: a. car. int. extrakr.	8r803.k	PTA laser.: c. ple. a ram.
8r800.5	PTA balónová: a. car. int. extrakr. s a. car. com.	8r803.l	PTA laser.: c. predla.
8r800.6	PTA balónová: a. car. ext.	8r803.m	PTA laser.: c. predko.
8r800.7	PTA balónová: a. ver.	8r803.n	PTA laser.: femo. te.
8r800.8	PTA balónová: spin. c.	8r803.o	PTA laser.: femo. ži.
8r800.a	PTA balónová: ciev. mal. kr. o.	8r803.x	PTA laser.: iné
8r800.b	PTA balónová: duct. arter. aper.	8r804.1	PTA litotr.: extrakr. c. hl. a krk.
8r800.c	PTA balónová: aorta	8r804.a	PTA litotr.: ciev. mal. kr. o.
8r800.d	PTA balónová: isth. aor.	8r804.b	PTA litotr.: duct. arter. aper.
8r800.e	PTA balónová: v. cava	8r804.c	PTA litotr.: aorta

8r804.d	PTA litotr.: isth. aor.	8r820.q	Trombek. a embolek.: umel. c.
8r804.e	PTA litotr.: v. cava	8r820.x	Trombek. a embolek.: iné
8r804.f	PTA litotr.: iné . c. hrud.	8r821.0	Rot. trombek. a embolek.: intrakr.c.
8r804.g	PTA litotr.: v. por.	8r821.1	Rot. trombek. a embolek.: extrakr. c. hl. a krk.
8r804.h	PTA litotr.: visc. c.	8r821.8	Rot. trombek. a embolek.: spin. c.
8r804.i	PTA litotr.: iné br. a pan. tep.	8r821.a	Rot. trombek. a embolek.: ciev. mal. kr. o.
8r804.j	PTA litotr.: iné br. a pan. žily	8r821.b	Rot. trombek. a embolek.: duct. arter. aper.
8r804.k	PTA litotr.: c. ple. a ram.	8r821.c	Rot. trombek. a embolek.: aorta
8r804.l	PTA litotr.: c. predla.	8r821.d	Rot. trombek. a embolek.: isth. aor.
8r804.m	PTA litotr.: c. predko.	8r821.e	Rot. trombek. a embolek.: v. cava
8r804.n	PTA litotr.: femo. te.	8r821.f	Rot. trombek. a embolek.: iné . c. hrud.
8r804.o	PTA litotr.: femo. ži.	8r821.g	Rot. trombek. a embolek.: v. por.
8r804.q	PTA litotr.: umel. c.	8r821.h	Rot. trombek. a embolek.: visc. c.
8r804.x	PTA litotr.: iné	8r821.i	Rot. trombek. a embolek.: iné br. a pan. tep.
8r805.0	PTA kryto: intrakr.c.	8r821.j	Rot. trombek. a embolek.: iné br. a pan. žily
8r805.1	PTA kryto: extrakr. c. hl. a krk.	8r821.k	Rot. trombek. a embolek.: c. ple. a ram.
8r805.8	PTA kryto: spin. c.	8r821.l	Rot. trombek. a embolek.: c. predla.
8r805.a	PTA kryto: ciev. mal. kr. o.	8r821.m	Rot. trombek. a embolek.: c. predko.
8r805.b	PTA kryto: duct. arter. aper.	8r821.n	Rot. trombek. a embolek.: femo. te.
8r805.c	PTA kryto: aorta	8r821.o	Rot. trombek. a embolek.: femo. ži.
8r805.d	PTA kryto: isth. aor.	8r821.p	Rot. trombek. a embolek.: c. malf.
8r805.e	PTA kryto: v. cava	8r821.q	Rot. trombek. a embolek.: umel. c.
8r805.f	PTA kryto: iné . c. hrud.	8r821.x	Rot. trombek. a embolek.: iné
8r805.g	PTA kryto: v. por.	8r822.0	Aspir. trombek. a embolek.: intrakr.c.
8r805.h	PTA kryto: visc. c.	8r822.1	Aspir. trombek. a embolek.: extrakr. c. hl. a krk.
8r805.i	PTA kryto: iné br. a pan. tep.	8r822.8	Aspir. trombek. a embolek.: spin. c.
8r805.j	PTA kryto: iné br. a pan. žily	8r822.a	Aspir. trombek. a embolek.: ciev. mal. kr. o.
8r805.k	PTA kryto: c. ple. a ram.	8r822.b	Aspir. trombek. a embolek.: duct. arter. aper.
8r805.l	PTA kryto: c. predla.	8r822.c	Aspir. trombek. a embolek.: aorta
8r805.m	PTA kryto: c. predko.	8r822.d	Aspir. trombek. a embolek.: isth. aor.
8r805.n	PTA kryto: femo. te.	8r822.e	Aspir. trombek. a embolek.: v. cava
8r805.o	PTA kryto: femo. ži.	8r822.f	Aspir. trombek. a embolek.: iné . c. hrud.
8r805.p	PTA kryto: c. malf.	8r822.g	Aspir. trombek. a embolek.: v. por.
8r805.q	PTA kryto: umel. c.	8r822.h	Aspir. trombek. a embolek.: visc. c.
8r805.x	PTA kryto: iné	8r822.i	Aspir. trombek. a embolek.: iné br. a pan. tep.
8r810.c	Aterek.: aorta	8r822.j	Aspir. trombek. a embolek.: iné br. a pan. žily
8r810.k	Aterek.: c. ple. a ram.	8r822.k	Aspir. trombek. a embolek.: c. ple. a ram.
8r810.l	Aterek.: c. predla.	8r822.l	Aspir. trombek. a embolek.: c. predla.
8r810.m	Aterek.: c. predko.	8r822.m	Aspir. trombek. a embolek.: c. predko.
8r810.n	Aterek.: femo. te.	8r822.n	Aspir. trombek. a embolek.: femo. te.
8r810.o	Aterek.: femo. ži.	8r822.o	Aspir. trombek. a embolek.: femo. ži.
8r810.q	Aterek.: umel. c.	8r822.p	Aspir. trombek. a embolek.: c. malf.
8r810.x	Aterek.: iné	8r822.q	Aspir. trombek. a embolek.: umel. c.
8r811.c	Rot. aterek.: aorta	8r822.x	Aspir. trombek. a embolek.: iné
8r811.k	Rot. aterek.: c. ple. a ram.	8r823.0	Kombin. farma. trombek. a embolek.: intrakr.c.
8r811.l	Rot. aterek.: c. predla.	8r823.1	Kombin. farma. trombek. a embolek.: extrakr. c. hl. a krk.
8r811.m	Rot. aterek.: c. predko.	8r823.8	Kombin. farma. trombek. a embolek.: spin. c.
8r811.n	Rot. aterek.: femo. te.	8r823.a	Kombin. farma. trombek. a embolek.: ciev. mal. kr. o.
8r811.o	Rot. aterek.: femo. ži.	8r823.b	Kombin. farma. trombek. a embolek.: duct. arter. aper.
8r811.q	Rot. aterek.: umel. c.	8r823.c	Kombin. farma. trombek. a embolek.: aorta
8r811.x	Rot. aterek.: iné	8r823.d	Kombin. farma. trombek. a embolek.: isth. aor.
8r820.0	Trombek. a embolek.: intrakr.c.	8r823.e	Kombin. farma. trombek. a embolek.: v. cava
8r820.1	Trombek. a embolek.: extrakr. c. hl. a krk.	8r823.f	Kombin. farma. trombek. a embolek.: iné . c. hrud.
8r820.8	Trombek. a embolek.: spin. c.	8r823.g	Kombin. farma. trombek. a embolek.: v. por.
8r820.a	Trombek. a embolek.: ciev. mal. kr. o.	8r823.h	Kombin. farma. trombek. a embolek.: visc. c.
8r820.b	Trombek. a embolek.: duct. arter. aper.	8r823.i	Kombin. farma. trombek. a embolek.: iné br. a pan. tep.
8r820.c	Trombek. a embolek.: aorta	8r823.j	Kombin. farma. trombek. a embolek.: iné br. a pan. žily
8r820.d	Trombek. a embolek.: isth. aor.	8r823.k	Kombin. farma. trombek. a embolek.: c. ple. a ram.
8r820.e	Trombek. a embolek.: v. cava	8r823.l	Kombin. farma. trombek. a embolek.: c. predla.
8r820.f	Trombek. a embolek.: iné . c. hrud.	8r823.m	Kombin. farma. trombek. a embolek.: c. predko.
8r820.g	Trombek. a embolek.: v. por.	8r823.n	Kombin. farma. trombek. a embolek.: femo. te.
8r820.h	Trombek. a embolek.: visc. c.	8r823.o	Kombin. farma. trombek. a embolek.: femo. ži.
8r820.i	Trombek. a embolek.: iné br. a pan. tep.	8r823.p	Kombin. farma. trombek. a embolek.: c. malf.
8r820.j	Trombek. a embolek.: iné br. a pan. žily	8r823.q	Kombin. farma. trombek. a embolek.: umel. c.
8r820.k	Trombek. a embolek.: c. ple. a ram.	8r823.x	Kombin. farma. trombek. a embolek.: iné
8r820.l	Trombek. a embolek.: c. predla.	8r830	Selek lok. tromb.: intrakr.c.
8r820.m	Trombek. a embolek.: c. predko.	8r831	Selek lok. tromb.: extrakr. c. hl. a krk.
8r820.n	Trombek. a embolek.: femo. te.	8r838	Selek lok. tromb.: spin. c.
8r820.o	Trombek. a embolek.: femo. ži.	8r83a	Selek lok. tromb.: ciev. mal. kr. o.
8r820.p	Trombek. a embolek.: c. malf.	8r83b	Selek lok. tromb.: duct. arter. aper.

8r83c	Selek lok. tromb.: aorta	8r851.j	Selek. embol. odp. bal.: iné br. a pan. žily
8r83d	Selek lok. tromb.: isth. aor.	8r851.k	Selek. embol. odp. bal.: c. ple. a ram.
8r83e	Selek lok. tromb.: v. cava	8r851.l	Selek. embol. odp. bal.: c. predla.
8r83f	Selek lok. tromb.: iné . c. hrud.	8r851.m	Selek. embol. odp. bal.: c. predko.
8r83g	Selek lok. tromb.: v. por.	8r851.n	Selek. embol. odp. bal.: femo. te.
8r83h	Selek lok. tromb.: visc. c.	8r851.o	Selek. embol. odp. bal.: femo. ži.
8r83i	Selek lok. tromb.: iné br. a pan. tep.	8r851.p	Selek. embol. odp. bal.: c. malf.
8r83j	Selek lok. tromb.: iné br. a pan. žily	8r851.q	Selek. embol. odp. bal.: umel. c.
8r83k	Selek lok. tromb.: c. ple. a ram.	8r851.x	Selek. embol. odp. bal.: iné
8r83l	Selek lok. tromb.: c. predla.	8r852.0	Selek. embol. c. okl.: intrakr.c.
8r83m	Selek lok. tromb.: c. predko.	8r852.1	Selek. embol. c. okl.: extrakr. c. hl. a krk.
8r83n	Selek lok. tromb.: femo. te.	8r852.8	Selek. embol. c. okl.: spin. c.
8r83o	Selek lok. tromb.: femo. ži.	8r852.a	Selek. embol. c. okl.: ciev. mal. kr. o.
8r83p	Selek lok. tromb.: c. malf.	8r852.b	Selek. embol. c. okl.: duct. arter. aper.
8r83q	Selek lok. tromb.: umel. c.	8r852.c	Selek. embol. c. okl.: aorta
8r83x	Selek lok. tromb.: iné	8r852.d	Selek. embol. c. okl.: isth. aor.
8r840	Odstr. cud. tel.: intrakr.c.	8r852.e	Selek. embol. c. okl.: v. cava
8r841	Odstr. cud. tel.: extrakr. c. hl. a krk.	8r852.f	Selek. embol. c. okl.: iné . c. hrud.
8r848	Odstr. cud. tel.: spin. c.	8r852.g	Selek. embol. c. okl.: v. por.
8r84a	Odstr. cud. tel.: ciev. mal. kr. o.	8r852.h	Selek. embol. c. okl.: visc. c.
8r84b	Odstr. cud. tel.: duct. arter. aper.	8r852.i	Selek. embol. c. okl.: iné br. a pan. tep.
8r84c	Odstr. cud. tel.: aorta	8r852.j	Selek. embol. c. okl.: iné br. a pan. žily
8r84d	Odstr. cud. tel.: isth. aor.	8r852.k	Selek. embol. c. okl.: c. ple. a ram.
8r84e	Odstr. cud. tel.: v. cava	8r852.l	Selek. embol. c. okl.: c. predla.
8r84f	Odstr. cud. tel.: iné . c. hrud.	8r852.m	Selek. embol. c. okl.: c. predko.
8r84g	Odstr. cud. tel.: v. por.	8r852.n	Selek. embol. c. okl.: femo. te.
8r84h	Odstr. cud. tel.: visc. c.	8r852.o	Selek. embol. c. okl.: femo. ži.
8r84i	Odstr. cud. tel.: iné br. a pan. tep.	8r852.p	Selek. embol. c. okl.: c. malf.
8r84j	Odstr. cud. tel.: iné br. a pan. žily	8r852.q	Selek. embol. c. okl.: umel. c.
8r84k	Odstr. cud. tel.: c. ple. a ram.	8r852.x	Selek. embol. c. okl.: iné
8r84l	Odstr. cud. tel.: c. predla.	8r853.0	Selek. embol. čas.: intrakr.c.
8r84m	Odstr. cud. tel.: c. predko.	8r853.1	Selek. embol. čas.: extrakr. c. hl. a krk.
8r84n	Odstr. cud. tel.: femo. te.	8r853.8	Selek. embol. čas.: spin. c.
8r84o	Odstr. cud. tel.: femo. ži.	8r853.a	Selek. embol. čas.: ciev. mal. kr. o.
8r84p	Odstr. cud. tel.: c. malf.	8r853.b	Selek. embol. čas.: duct. arter. aper.
8r84q	Odstr. cud. tel.: umel. c.	8r853.c	Selek. embol. čas.: aorta
8r84x	Odstr. cud. tel.: iné	8r853.d	Selek. embol. čas.: isth. aor.
8r850.0	Selek. embol. tekut.: intrakr.c.	8r853.e	Selek. embol. čas.: v. cava
8r850.1	Selek. embol. tekut.: extrakr. c. hl. a krk.	8r853.f	Selek. embol. čas.: iné . c. hrud.
8r850.8	Selek. embol. tekut.: spin. c.	8r853.g	Selek. embol. čas.: v. por.
8r850.a	Selek. embol. tekut.: ciev. mal. kr. o.	8r853.h	Selek. embol. čas.: visc. c.
8r850.b	Selek. embol. tekut.: duct. arter. aper.	8r853.i	Selek. embol. čas.: iné br. a pan. tep.
8r850.c	Selek. embol. tekut.: aorta	8r853.j	Selek. embol. čas.: iné br. a pan. žily
8r850.d	Selek. embol. tekut.: isth. aor.	8r853.k	Selek. embol. čas.: c. ple. a ram.
8r850.e	Selek. embol. tekut.: v. cava	8r853.l	Selek. embol. čas.: c. predla.
8r850.f	Selek. embol. tekut.: iné . c. hrud.	8r853.m	Selek. embol. čas.: c. predko.
8r850.g	Selek. embol. tekut.: v. por.	8r853.n	Selek. embol. čas.: femo. te.
8r850.h	Selek. embol. tekut.: visc. c.	8r853.o	Selek. embol. čas.: femo. ži.
8r850.i	Selek. embol. tekut.: iné br. a pan. tep.	8r853.p	Selek. embol. čas.: c. malf.
8r850.j	Selek. embol. tekut.: iné br. a pan. žily	8r853.q	Selek. embol. čas.: umel. c.
8r850.k	Selek. embol. tekut.: c. ple. a ram.	8r853.x	Selek. embol. čas.: iné
8r850.l	Selek. embol. tekut.: c. predla.	8r854.0	Selek. embol. kov. šp.: intrakr.c.
8r850.m	Selek. embol. tekut.: c. predko.	8r854.1	Selek. embol. kov. šp.: extrakr. c. hl. a krk.
8r850.n	Selek. embol. tekut.: femo. te.	8r854.8	Selek. embol. kov. šp.: spin. c.
8r850.o	Selek. embol. tekut.: femo. ži.	8r854.a	Selek. embol. kov. šp.: ciev. mal. kr. o.
8r850.p	Selek. embol. tekut.: c. malf.	8r854.b	Selek. embol. kov. šp.: duct. arter. aper.
8r850.q	Selek. embol. tekut.: umel. c.	8r854.c	Selek. embol. kov. šp.: aorta
8r850.x	Selek. embol. tekut.: iné	8r854.d	Selek. embol. kov. šp.: isth. aor.
8r851.0	Selek. embol. odp. bal.: intrakr.c.	8r854.e	Selek. embol. kov. šp.: v. cava
8r851.1	Selek. embol. odp. bal.: extrakr. c. hl. a krk.	8r854.f	Selek. embol. kov. šp.: iné . c. hrud.
8r851.8	Selek. embol. odp. bal.: spin. c.	8r854.g	Selek. embol. kov. šp.: v. por.
8r851.a	Selek. embol. odp. bal.: ciev. mal. kr. o.	8r854.h	Selek. embol. kov. šp.: visc. c.
8r851.b	Selek. embol. odp. bal.: duct. arter. aper.	8r854.i	Selek. embol. kov. šp.: iné br. a pan. tep.
8r851.c	Selek. embol. odp. bal.: aorta	8r854.j	Selek. embol. kov. šp.: iné br. a pan. žily
8r851.d	Selek. embol. odp. bal.: isth. aor.	8r854.k	Selek. embol. kov. šp.: c. ple. a ram.
8r851.e	Selek. embol. odp. bal.: v. cava	8r854.l	Selek. embol. kov. šp.: c. predla.
8r851.f	Selek. embol. odp. bal.: iné . c. hrud.	8r854.m	Selek. embol. kov. šp.: c. predko.
8r851.g	Selek. embol. odp. bal.: v. por.	8r854.n	Selek. embol. kov. šp.: femo. te.
8r851.h	Selek. embol. odp. bal.: visc. c.	8r854.o	Selek. embol. kov. šp.: femo. ži.
8r851.i	Selek. embol. odp. bal.: iné br. a pan. tep.	8r854.p	Selek. embol. kov. šp.: c. malf.

8r854.q	Selek. embol. kov. šp.: umel. c.	8r880.1j	PTI 2 st. neuv. lie. : iné br. a pan. žily
8r854.x	Selek. embol. kov. šp.: iné	8r880.1k	PTI 2 st. neuv. lie. : c. ple. a ram.
8r855.0	Perkut.translum.selek.emboliz.ostat.Intrakr.cievny	8r880.1l	PTI 2 st. neuv. lie. : c. predla.
8r855.1	Perkut.translum.selek.emboliz.ostat.extrakr.cievny hlavy a krku	8r880.1m	PTI 2 st. neuv. lie. : c. predko.
8r855.8	Perkut.translum.selek.emboliz.ostat.spin.cievny	8r880.1n	PTI 2 st. neuv. lie. : femo. te.
8r855.a	Perkut.translum.selek.emboliz.ostat.cievny malého krvného obehu	8r880.1o	PTI 2 st. neuv. lie. : femo. ži.
8r855.b	Perkut.translum.selek.emboliz.ostat.ductus arter.apertus	8r880.1p	PTI 2 st. neuv. lie. : c. malf.
8r855.c	Perkutátna transluminálna selektívna embolizácia, ostatné: aorta	8r880.1q	PTI 2 st. neuv. lie. : umel. c.
8r855.d	Perkut.translum.selek.emboliz.ostat.istmus aorty	8r880.1x	PTI 2 st. neuv. lie. : iné
8r855.e	Perkutátna transluminálna selektívna embolizácia, ostatné: v. cava	8r880.20	PTI 3 st. neuv. lie. : intrakr.c.
8r855.f	Perkut.translum.selek.emboliz.ostat.iné cievny hrud.	8r880.22	PTI 3 st. neuv. lie. : a. car. bez b. ur.
8r855.g	Perkut.translum.selek.emboliz.ostat.v. portae	8r880.23	PTI 3 st. neuv. lie. : a. car. com.
8r855.h	Perkut.translum.selek.emboliz.ostat.cievny viscer.	8r880.24	PTI 3 st. neuv. lie. : a. car. int. ekstrakr.
8r855.i	Perkut.translum.selek.emboliz.ostat.iné brušné a panvové tepny	8r880.25	PTI 3 st. neuv. lie. : a. car. int. ekstrakr. s a. car. com.
8r855.j	Perkut.translum.selek.emboliz.ostat.iné brušné a panvové žily	8r880.26	PTI 3 st. neuv. lie. : a. car. ext.
8r855.k	Perkut.translum.selek.emboliz.ostat.cievny pleca a ramena	8r880.28	PTI 3 st. neuv. lie. : spin. c.
8r855.l	Perkut.translum.selek.emboliz.ostat.cievny predl.	8r880.2a	PTI 3 st. neuv. lie. : ciev. mal. kr. o.
8r855.m	Perkut.translum.selek.emboliz.ostat.cievny predk.	8r880.2b	PTI 3 st. neuv. lie. : duct. arter. aper.
8r855.n	Perkut.translum.selek.emboliz.ostat.femor.tepny	8r880.2c	PTI 3 st. neuv. lie. : aorta
8r855.o	Perkut.translum.selek.emboliz.ostat.femor.žily	8r880.2d	PTI 3 st. neuv. lie. : isth. aor.
8r855.p	Perkut.translum.selek.emboliz.ostat.cievne malfor.	8r880.2e	PTI 3 st. neuv. lie. : v. cava
8r855.q	Perkut.translum.selek.emboliz.ostat.umelé cievny	8r880.2f	PTI 3 st. neuv. lie. : iné . c. hrud.
8r855.x	Perkutátna transluminálna selektívna embolizácia, ostatné: iné	8r880.2g	PTI 3 st. neuv. lie. : v. por.
8r874.0	Ďalšie PTCI	8r880.2h	PTI 3 st. neuv. lie. : visc. c.
8r880.00	PTI 1 st. neuv. lie. : intrakr.c.	8r880.2i	PTI 3 st. neuv. lie. : iné br. a pan. tep.
8r880.02	PTI 1 st. neuv. lie. : a. car. bez b. ur.	8r880.2j	PTI 3 st. neuv. lie. : iné br. a pan. žily
8r880.03	PTI 1 st. neuv. lie. : a. car. com.	8r880.2k	PTI 3 st. neuv. lie. : c. ple. a ram.
8r880.04	PTI 1 st. neuv. lie. : a. car. int. ekstrakr.	8r880.2l	PTI 3 st. neuv. lie. : c. predla.
8r880.05	PTI 1 st. neuv. lie. : a. car. int. ekstrakr. s a. car. com.	8r880.2m	PTI 3 st. neuv. lie. : c. predko.
8r880.06	PTI 1 st. neuv. lie. : a. car. ext.	8r880.2n	PTI 3 st. neuv. lie. : femo. te.
8r880.08	PTI 1 st. neuv. lie. : spin. c.	8r880.2p	PTI 3 st. neuv. lie. : c. malf.
8r880.09	PTI 1 st. neuv. lie. : pľúc. RV-PA kon.	8r880.2q	PTI 3 st. neuv. lie. : umel. c.
8r880.0a	PTI 1 st. neuv. lie. : ciev. mal. kr. o.	8r880.2x	PTI 3 st. neuv. lie. : iné
8r880.0b	PTI 1 st. neuv. lie. : duct. arter. aper.	8r880.30	PTI 4 st. neuv. lie. : intrakr.c.
8r880.0c	PTI 1 st. neuv. lie. : aorta	8r880.32	PTI 4 st. neuv. lie. : a. car. bez b. ur.
8r880.0d	PTI 1 st. neuv. lie. : isth. aor.	8r880.33	PTI 4 st. neuv. lie. : a. car. com.
8r880.0e	PTI 1 st. neuv. lie. : v. cava	8r880.34	PTI 4 st. neuv. lie. : a. car. int. ekstrakr.
8r880.0f	PTI 1 st. neuv. lie. : iné . c. hrud.	8r880.35	PTI 4 st. neuv. lie. : a. car. int. ekstrakr. s a. car. com.
8r880.0g	PTI 1 st. neuv. lie. : v. por.	8r880.36	PTI 4 st. neuv. lie. : a. car. ext.
8r880.0h	PTI 1 st. neuv. lie. : visc. c.	8r880.38	PTI 4 st. neuv. lie. : spin. c.
8r880.0i	PTI 1 st. neuv. lie. : iné br. a pan. tep.	8r880.39	PTI 4 st. neuv. lie. : pľúc. RV-PA kon.
8r880.0j	PTI 1 st. neuv. lie. : iné br. a pan. žily	8r880.3a	PTI 4 st. neuv. lie. : ciev. mal. kr. o.
8r880.0k	PTI 1 st. neuv. lie. : c. ple. a ram.	8r880.3b	PTI 4 st. neuv. lie. : duct. arter. aper.
8r880.0l	PTI 1 st. neuv. lie. : c. predla.	8r880.3c	PTI 4 st. neuv. lie. : aorta
8r880.0m	PTI 1 st. neuv. lie. : c. predko.	8r880.3d	PTI 4 st. neuv. lie. : isth. aor.
8r880.0n	PTI 1 st. neuv. lie. : femo. te.	8r880.3e	PTI 4 st. neuv. lie. : v. cava
8r880.0o	PTI 1 st. neuv. lie. : femo. ži.	8r880.3f	PTI 4 st. neuv. lie. : iné . c. hrud.
8r880.0p	PTI 1 st. neuv. lie. : c. malf.	8r880.3g	PTI 4 st. neuv. lie. : v. por.
8r880.0q	PTI 1 st. neuv. lie. : umel. c.	8r880.3h	PTI 4 st. neuv. lie. : visc. c.
8r880.0x	PTI 1 st. neuv. lie. : iné	8r880.3i	PTI 4 st. neuv. lie. : iné br. a pan. tep.
8r880.10	PTI 2 st. neuv. lie. : intrakr.c.	8r880.3j	PTI 4 st. neuv. lie. : iné br. a pan. žily
8r880.12	PTI 2 st. neuv. lie. : a. car. bez b. ur.	8r880.3k	PTI 4 st. neuv. lie. : c. ple. a ram.
8r880.13	PTI 2 st. neuv. lie. : a. car. com.	8r880.3l	PTI 4 st. neuv. lie. : c. predla.
8r880.14	PTI 2 st. neuv. lie. : a. car. int. ekstrakr.	8r880.3m	PTI 4 st. neuv. lie. : c. predko.
8r880.15	PTI 2 st. neuv. lie. : a. car. int. ekstrakr. s a. car. com.	8r880.3n	PTI 4 st. neuv. lie. : femo. te.
8r880.16	PTI 2 st. neuv. lie. : a. car. ext.	8r880.3o	PTI 4 st. neuv. lie. : femo. ži.
8r880.18	PTI 2 st. neuv. lie. : spin. c.	8r880.3p	PTI 4 st. neuv. lie. : c. malf.
8r880.19	PTI 2 st. neuv. lie. : pľúc. RV-PA kon.	8r880.3q	PTI 4 st. neuv. lie. : umel. c.
8r880.1a	PTI 2 st. neuv. lie. : ciev. mal. kr. o.	8r880.3x	PTI 4 st. neuv. lie. : iné
8r880.1b	PTI 2 st. neuv. lie. : duct. arter. aper.	8r880.40	PTI 5 st. neuv. lie. : intrakr.c.
8r880.1c	PTI 2 st. neuv. lie. : aorta	8r880.42	PTI 5 st. neuv. lie. : a. car. bez b. ur.
8r880.1d	PTI 2 st. neuv. lie. : isth. aor.	8r880.43	PTI 5 st. neuv. lie. : a. car. com.
8r880.1e	PTI 2 st. neuv. lie. : v. cava	8r880.44	PTI 5 st. neuv. lie. : a. car. int. ekstrakr.
8r880.1f	PTI 2 st. neuv. lie. : iné . c. hrud.	8r880.45	PTI 5 st. neuv. lie. : a. car. int. ekstrakr. s a. car. com.
8r880.1g	PTI 2 st. neuv. lie. : v. por.	8r880.46	PTI 5 st. neuv. lie. : a. car. ext.
8r880.1h	PTI 2 st. neuv. lie. : visc. c.	8r880.48	PTI 5 st. neuv. lie. : spin. c.
8r880.1i	PTI 2 st. neuv. lie. : iné br. a pan. tep.	8r880.49	PTI 5 st. neuv. lie. : pľúc. RV-PA kon.
		8r880.4a	PTI 5 st. neuv. lie. : ciev. mal. kr. o.
		8r880.4b	PTI 5 st. neuv. lie. : duct. arter. aper.
		8r880.4c	PTI 5 st. neuv. lie. : aorta

8r880.4d	PTI 5 st. neuv. lie. : isth. aor.	8r881.14	PTI 2 st. uv. lie. : a. car. int. extrakr.
8r880.4e	PTI 5 st. neuv. lie. : v. cava	8r881.15	PTI 2 st. uv. lie. : a. car. int. extrakr. s a. car. com.
8r880.4f	PTI 5 st. neuv. lie. : iné . c. hrud.	8r881.16	PTI 2 st. uv. lie. : a. car. ext.
8r880.4g	PTI 5 st. neuv. lie. : v. por.	8r881.18	PTI 2 st. uv. lie. : spin. c.
8r880.4h	PTI 5 st. neuv. lie. : visc. c.	8r881.19	PTI 2 st. uv. lie. : pľúc. RV-PA kon.
8r880.4i	PTI 5 st. neuv. lie. : iné br. a pan. tep.	8r881.1a	PTI 2 st. uv. lie. : cie v. mal. kr. o.
8r880.4j	PTI 5 st. neuv. lie. : iné br. a pan. žily	8r881.1b	PTI 2 st. uv. lie. : duct. arter. aper.
8r880.4k	PTI 5 st. neuv. lie. : c. ple. a ram.	8r881.1c	PTI 2 st. uv. lie. : aorta
8r880.4l	PTI 5 st. neuv. lie. : c. predla.	8r881.1d	PTI 2 st. uv. lie. : isth. aor.
8r880.4m	PTI 5 st. neuv. lie. : c. predko.	8r881.1e	PTI 2 st. uv. lie. : v. cava
8r880.4n	PTI 5 st. neuv. lie. : femo. te.	8r881.1f	PTI 2 st. uv. lie. : iné . c. hrud.
8r880.4o	PTI 5 st. neuv. lie. : femo. ži.	8r881.1g	PTI 2 st. uv. lie. : v. por.
8r880.4p	PTI 5 st. neuv. lie. : c. malf.	8r881.1h	PTI 2 st. uv. lie. : visc. c.
8r880.4q	PTI 5 st. neuv. lie. : umel. c.	8r881.1i	PTI 2 st. uv. lie. : iné br. a pan. tep.
8r880.4x	PTI 5 st. neuv. lie. : iné	8r881.1j	PTI 2 st. uv. lie. : iné br. a pan. žily
8r880.50	PTI 6 a viac st. neuv. lie. : intrakr.c.	8r881.1k	PTI 2 st. uv. lie. : c. ple. a ram.
8r880.52	PTI 6 a viac st. neuv. lie. : a. car. bez b. ur.	8r881.1l	PTI 2 st. uv. lie. : c. predla.
8r880.53	PTI 6 a viac st. neuv. lie. : a. car. com.	8r881.1m	PTI 2 st. uv. lie. : c. predko.
8r880.54	PTI 6 a viac st. neuv. lie. : a. car. int. extrakr.	8r881.1n	PTI 2 st. uv. lie. : femo. te.
8r880.55	PTI 6 a viac st. neuv. lie. : a ca in. extrak. s a car. com.	8r881.1o	PTI 2 st. uv. lie. : femo. ži.
8r880.56	PTI 6 a viac st. neuv. lie. : a. car. ext.	8r881.1p	PTI 2 st. uv. lie. : c. malf.
8r880.58	PTI 6 a viac st. neuv. lie. : spin. c.	8r881.1q	PTI 2 st. uv. lie. : umel. c.
8r880.59	PTI 6 a viac st. neuv. lie. : pľúc. RV-PA kon.	8r881.1x	PTI 2 st. uv. lie. : iné
8r880.5a	PTI 6 a viac st. neuv. lie. : cie v. mal. kr. o.	8r881.20	PTI 3 st. uv. lie. : intrakr.c.
8r880.5b	PTI 6 a viac st. neuv. lie. : duct. arter. aper.	8r881.22	PTI 3 st. uv. lie. : a. car. bez b. ur.
8r880.5c	PTI 6 a viac st. neuv. lie. : aorta	8r881.23	PTI 3 st. uv. lie. : a. car. com.
8r880.5d	PTI 6 a viac st. neuv. lie. : isth. aor.	8r881.24	PTI 3 st. uv. lie. : a. car. int. extrakr.
8r880.5e	PTI 6 a viac st. neuv. lie. : v. cava	8r881.25	PTI 3 st. uv. lie. : a. car. int. extrakr. s a. car. com.
8r880.5f	PTI 6 a viac st. neuv. lie. : iné . c. hrud.	8r881.26	PTI 3 st. uv. lie. : a. car. ext.
8r880.5g	PTI 6 a viac st. neuv. lie. : v. por.	8r881.28	PTI 3 st. uv. lie. : spin. c.
8r880.5h	PTI 6 a viac st. neuv. lie. : visc. c.	8r881.29	PTI 3 st. uv. lie. : pľúc. RV-PA kon.
8r880.5i	PTI 6 a viac st. neuv. lie. : iné br. a pan. tep.	8r881.2a	PTI 3 st. uv. lie. : cie v. mal. kr. o.
8r880.5j	PTI 6 a viac st. neuv. lie. : iné br. a pan. žily	8r881.2b	PTI 3 st. uv. lie. : duct. arter. aper.
8r880.5k	PTI 6 a viac st. neuv. lie. : c. ple. a ram.	8r881.2c	PTI 3 st. uv. lie. : aorta
8r880.5l	PTI 6 a viac st. neuv. lie. : c. predla.	8r881.2d	PTI 3 st. uv. lie. : isth. aor.
8r880.5m	PTI 6 a viac st. neuv. lie. : c. predko.	8r881.2e	PTI 3 st. uv. lie. : v. cava
8r880.5n	PTI 6 a viac st. neuv. lie. : femo. te.	8r881.2f	PTI 3 st. uv. lie. : iné . c. hrud.
8r880.5o	PTI 6 a viac st. neuv. lie. : femo. ži.	8r881.2g	PTI 3 st. uv. lie. : v. por.
8r880.5p	PTI 6 a viac st. neuv. lie. : c. malf.	8r881.2h	PTI 3 st. uv. lie. : visc. c.
8r880.5q	PTI 6 a viac st. neuv. lie. : umel. c.	8r881.2i	PTI 3 st. uv. lie. : iné br. a pan. tep.
8r880.5x	PTI 6 a viac st. neuv. lie. : iné	8r881.2j	PTI 3 st. uv. lie. : iné br. a pan. žily
8r881.00	PTI 1 st. uv. lie. : intrakr.c.	8r881.2k	PTI 3 st. uv. lie. : c. ple. a ram.
8r881.02	PTI 1 st. uv. lie. : a. car. bez b. ur.	8r881.2l	PTI 3 st. uv. lie. : c. predla.
8r881.03	PTI 1 st. uv. lie. : a. car. com.	8r881.2m	PTI 3 st. uv. lie. : c. predko.
8r881.04	PTI 1 st. uv. lie. : a. car. int. extrakr.	8r881.2n	PTI 3 st. uv. lie. : femo. te.
8r881.05	PTI 1 st. uv. lie. : a. car. int. extrakr. s a. car. com.	8r881.2o	PTI 3 st. uv. lie. : femo. ži.
8r881.06	PTI 1 st. uv. lie. : a. car. ext.	8r881.2p	PTI 3 st. uv. lie. : c. malf.
8r881.08	PTI 1 st. uv. lie. : spin. c.	8r881.2q	PTI 3 st. uv. lie. : umel. c.
8r881.09	PTI 1 st. uv. lie. : pľúc. RV-PA kon.	8r881.2x	PTI 3 st. uv. lie. : iné
8r881.0a	PTI 1 st. uv. lie. : cie v. mal. kr. o.	8r881.30	PTI 4 st. uv. lie. : intrakr.c.
8r881.0b	PTI 1 st. uv. lie. : duct. arter. aper.	8r881.32	PTI 4 st. uv. lie. : a. car. bez b. ur.
8r881.0c	PTI 1 st. uv. lie. : aorta	8r881.33	PTI 4 st. uv. lie. : a. car. com.
8r881.0d	PTI 1 st. uv. lie. : isth. aor.	8r881.34	PTI 4 st. uv. lie. : a. car. int. extrakr.
8r881.0e	PTI 1 st. uv. lie. : v. cava	8r881.35	PTI 4 st. uv. lie. : a. car. int. extrakr. s a. car. com.
8r881.0f	PTI 1 st. uv. lie. : iné . c. hrud.	8r881.36	PTI 4 st. uv. lie. : a. car. ext.
8r881.0g	PTI 1 st. uv. lie. : v. por.	8r881.38	PTI 4 st. uv. lie. : spin. c.
8r881.0h	PTI 1 st. uv. lie. : visc. c.	8r881.39	PTI 4 st. uv. lie. : pľúc. RV-PA kon.
8r881.0i	PTI 1 st. uv. lie. : iné br. a pan. tep.	8r881.3a	PTI 4 st. uv. lie. : cie v. mal. kr. o.
8r881.0j	PTI 1 st. uv. lie. : iné br. a pan. žily	8r881.3b	PTI 4 st. uv. lie. : duct. arter. aper.
8r881.0k	PTI 1 st. uv. lie. : c. ple. a ram.	8r881.3c	PTI 4 st. uv. lie. : aorta
8r881.0l	PTI 1 st. uv. lie. : c. predla.	8r881.3d	PTI 4 st. uv. lie. : isth. aor.
8r881.0m	PTI 1 st. uv. lie. : c. predko.	8r881.3e	PTI 4 st. uv. lie. : v. cava
8r881.0n	PTI 1 st. uv. lie. : femo. te.	8r881.3f	PTI 4 st. uv. lie. : iné . c. hrud.
8r881.0o	PTI 1 st. uv. lie. : femo. ži.	8r881.3g	PTI 4 st. uv. lie. : v. por.
8r881.0p	PTI 1 st. uv. lie. : c. malf.	8r881.3h	PTI 4 st. uv. lie. : visc. c.
8r881.0q	PTI 1 st. uv. lie. : umel. c.	8r881.3i	PTI 4 st. uv. lie. : iné br. a pan. tep.
8r881.0x	PTI 1 st. uv. lie. : iné	8r881.3j	PTI 4 st. uv. lie. : iné br. a pan. žily
8r881.10	PTI 2 st. uv. lie. : intrakr.c.	8r881.3k	PTI 4 st. uv. lie. : c. ple. a ram.
8r881.12	PTI 2 st. uv. lie. : a. car. bez b. ur.	8r881.3l	PTI 4 st. uv. lie. : c. predla.
8r881.13	PTI 2 st. uv. lie. : a. car. com.	8r881.3m	PTI 4 st. uv. lie. : c. predko.

8r881.3n	PTI 4 st. uv. lie. : femo. te.	8r882.0f	PTI 1 st. bior. : iné . c. hrud.
8r881.3o	PTI 4 st. uv. lie. : femo. ži.	8r882.0g	PTI 1 st. bior. : v. por.
8r881.3p	PTI 4 st. uv. lie. : c. malf.	8r882.0h	PTI 1 st. bior. : visc. c.
8r881.3q	PTI 4 st. uv. lie. : umel. c.	8r882.0i	PTI 1 st. bior. : iné br. a pan. tep.
8r881.3x	PTI 4 st. uv. lie. : iné	8r882.0j	PTI 1 st. bior. : iné br. a pan. žily
8r881.40	PTI 5 st. uv. lie. : intrakr.c.	8r882.0k	PTI 1 st. bior. : c. ple. a ram.
8r881.42	PTI 5 st. uv. lie. : a. car. bez b. ur.	8r882.0l	PTI 1 st. bior. : c. predla.
8r881.43	PTI 5 st. uv. lie. : a. car. com.	8r882.0m	PTI 1 st. bior. : c. predko.
8r881.44	PTI 5 st. uv. lie. : a. car. int. extrakr.	8r882.0n	PTI 1 st. bior. : femo. te.
8r881.45	PTI 5 st. uv. lie. : a. car. int. extrakr. s a. car. com.	8r882.0o	PTI 1 st. bior. : femo. ži.
8r881.46	PTI 5 st. uv. lie. : a. car. ext.	8r882.0p	PTI 1 st. bior. : c. malf.
8r881.48	PTI 5 st. uv. lie. : spin. c.	8r882.0q	PTI 1 st. bior. : umel. c.
8r881.49	PTI 5 st. uv. lie. : pľúc. RV-PA kon.	8r882.0x	PTI 1 st. bior. : iné
8r881.4a	PTI 5 st. uv. lie. : ciev. mal. kr. o.	8r882.10	PTI 2 st. bior. : intrakr.c.
8r881.4b	PTI 5 st. uv. lie. : duct. arter. aper.	8r882.12	PTI 2 st. bior. : a. car. bez b. ur.
8r881.4c	PTI 5 st. uv. lie. : aorta	8r882.13	PTI 2 st. bior. : a. car. com.
8r881.4d	PTI 5 st. uv. lie. : isth. aor.	8r882.14	PTI 2 st. bior. : a. car. int. extrakr.
8r881.4e	PTI 5 st. uv. lie. : v. cava	8r882.15	PTI 2 st. bior. : a. car. int. extrakr. s a. car. com.
8r881.4f	PTI 5 st. uv. lie. : iné . c. hrud.	8r882.16	PTI 2 st. bior. : a. car. ext.
8r881.4g	PTI 5 st. uv. lie. : v. por.	8r882.18	PTI 2 st. bior. : spin. c.
8r881.4h	PTI 5 st. uv. lie. : visc. c.	8r882.19	PTI 2 st. bior. : pľúc. RV-PA kon.
8r881.4i	PTI 5 st. uv. lie. : iné br. a pan. tep.	8r882.1a	PTI 2 st. bior. : ciev. mal. kr. o.
8r881.4j	PTI 5 st. uv. lie. : iné br. a pan. žily	8r882.1b	PTI 2 st. bior. : duct. arter. aper.
8r881.4k	PTI 5 st. uv. lie. : c. ple. a ram.	8r882.1c	PTI 2 st. bior. : aorta
8r881.4l	PTI 5 st. uv. lie. : c. predla.	8r882.1d	PTI 2 st. bior. : isth. aor.
8r881.4m	PTI 5 st. uv. lie. : c. predko.	8r882.1e	PTI 2 st. bior. : v. cava
8r881.4n	PTI 5 st. uv. lie. : femo. te.	8r882.1f	PTI 2 st. bior. : iné . c. hrud.
8r881.4o	PTI 5 st. uv. lie. : femo. ži.	8r882.1g	PTI 2 st. bior. : v. por.
8r881.4p	PTI 5 st. uv. lie. : c. malf.	8r882.1h	PTI 2 st. bior. : visc. c.
8r881.4q	PTI 5 st. uv. lie. : umel. c.	8r882.1i	PTI 2 st. bior. : iné br. a pan. tep.
8r881.4x	PTI 5 st. uv. lie. : iné	8r882.1j	PTI 2 st. bior. : iné br. a pan. žily
8r881.50	PTI 6 a viac st. uv. lie. : intrakr.c.	8r882.1k	PTI 2 st. bior. : c. ple. a ram.
8r881.52	PTI 6 a viac st. uv. lie. : a. car. bez b. ur.	8r882.1l	PTI 2 st. bior. : c. predla.
8r881.53	PTI 6 a viac st. uv. lie. : a. car. com.	8r882.1m	PTI 2 st. bior. : c. predko.
8r881.54	PTI 6 a viac st. uv. lie. : a. car. int. extrakr.	8r882.1n	PTI 2 st. bior. : femo. te.
8r881.55	PTI 6 a viac st. uv. lie. : a. ca. in. extrakr. s a. car. com.	8r882.1o	PTI 2 st. bior. : femo. ži.
8r881.56	PTI 6 a viac st. uv. lie. : a. car. ext.	8r882.1p	PTI 2 st. bior. : c. malf.
8r881.58	PTI 6 a viac st. uv. lie. : spin. c.	8r882.1q	PTI 2 st. bior. : umel. c.
8r881.59	PTI 6 a viac st. uv. lie. : pľúc. RV-PA kon.	8r882.1x	PTI 2 st. bior. : iné
8r881.5a	PTI 6 a viac st. uv. lie. : ciev. mal. kr. o.	8r882.20	PTI 3 st. bior. : intrakr.c.
8r881.5b	PTI 6 a viac st. uv. lie. : duct. arter. aper.	8r882.22	PTI 3 st. bior. : a. car. bez b. ur.
8r881.5c	PTI 6 a viac st. uv. lie. : aorta	8r882.23	PTI 3 st. bior. : a. car. com.
8r881.5d	PTI 6 a viac st. uv. lie. : isth. aor.	8r882.24	PTI 3 st. bior. : a. car. int. extrakr.
8r881.5e	PTI 6 a viac st. uv. lie. : v. cava	8r882.25	PTI 3 st. bior. : a. car. int. extrakr. s a. car. com.
8r881.5f	PTI 6 a viac st. uv. lie. : iné . c. hrud.	8r882.26	PTI 3 st. bior. : a. car. ext.
8r881.5g	PTI 6 a viac st. uv. lie. : v. por.	8r882.28	PTI 3 st. bior. : spin. c.
8r881.5h	PTI 6 a viac st. uv. lie. : visc. c.	8r882.29	PTI 3 st. bior. : pľúc. RV-PA kon.
8r881.5i	PTI 6 a viac st. uv. lie. : iné br. a pan. tep.	8r882.2a	PTI 3 st. bior. : ciev. mal. kr. o.
8r881.5j	PTI 6 a viac st. uv. lie. : iné br. a pan. žily	8r882.2b	PTI 3 st. bior. : duct. arter. aper.
8r881.5k	PTI 6 a viac st. uv. lie. : c. ple. a ram.	8r882.2c	PTI 3 st. bior. : aorta
8r881.5l	PTI 6 a viac st. uv. lie. : c. predla.	8r882.2d	PTI 3 st. bior. : isth. aor.
8r881.5m	PTI 6 a viac st. uv. lie. : c. predko.	8r882.2e	PTI 3 st. bior. : v. cava
8r881.5n	PTI 6 a viac st. uv. lie. : femo. te.	8r882.2f	PTI 3 st. bior. : iné . c. hrud.
8r881.5o	PTI 6 a viac st. uv. lie. : femo. ži.	8r882.2g	PTI 3 st. bior. : v. por.
8r881.5p	PTI 6 a viac st. uv. lie. : c. malf.	8r882.2h	PTI 3 st. bior. : visc. c.
8r881.5q	PTI 6 a viac st. uv. lie. : umel. c.	8r882.2i	PTI 3 st. bior. : iné br. a pan. tep.
8r881.5x	PTI 6 a viac st. uv. lie. : iné	8r882.2j	PTI 3 st. bior. : iné br. a pan. žily
8r882.00	PTI 1 st. bior. : intrakr.c.	8r882.2k	PTI 3 st. bior. : c. ple. a ram.
8r882.02	PTI 1 st. bior. : a. car. bez b. ur.	8r882.2l	PTI 3 st. bior. : c. predla.
8r882.03	PTI 1 st. bior. : a. car. com.	8r882.2m	PTI 3 st. bior. : c. predko.
8r882.04	PTI 1 st. bior. : a. car. int. extrakr.	8r882.2n	PTI 3 st. bior. : femo. te.
8r882.05	PTI 1 st. bior. : a. car. int. extrakr. s a. car. com.	8r882.2o	PTI 3 st. bior. : femo. ži.
8r882.06	PTI 1 st. bior. : a. car. ext.	8r882.2p	PTI 3 st. bior. : c. malf.
8r882.08	PTI 1 st. bior. : spin. c.	8r882.2q	PTI 3 st. bior. : umel. c.
8r882.09	PTI 1 st. bior. : pľúc. RV-PA kon.	8r882.2x	PTI 3 st. bior. : iné
8r882.0a	PTI 1 st. bior. : ciev. mal. kr. o.	8r882.30	PTI 4 st. bior. : intrakr.c.
8r882.0b	PTI 1 st. bior. : duct. arter. aper.	8r882.32	PTI 4 st. bior. : a. car. bez b. ur.
8r882.0c	PTI 1 st. bior. : aorta	8r882.33	PTI 4 st. bior. : a. car. com.
8r882.0d	PTI 1 st. bior. : isth. aor.	8r882.34	PTI 4 st. bior. : a. car. int. extrakr.
8r882.0e	PTI 1 st. bior. : v. cava	8r882.35	PTI 4 st. bior. : a. car. int. extrakr. s a. car. com.

8r882.36	PTI 4 st. bior. : a. car. ext.	8r882.5p	PTI 6 a viac st. bior. : c. malf.
8r882.38	PTI 4 st. bior. : spin. c.	8r882.5q	PTI 6 a viac st. bior. : umel. c.
8r882.39	PTI 4 st. bior. : plúc. RV-PA kon.	8r882.5x	PTI 6 a viac st. bior. : iné
8r882.3a	PTI 4 st. bior. : ciev. mal. kr. o.	8r883.00	PTI nepok. 1 CP st. : intrakr.c.
8r882.3b	PTI 4 st. bior. : duct. arter. aper.	8r883.02	PTI nepok. 1 CP st. : a. car. bez b. ur.
8r882.3c	PTI 4 st. bior. : aorta	8r883.03	PTI nepok. 1 CP st. : a. car. com.
8r882.3d	PTI 4 st. bior. : isth. aor.	8r883.04	PTI nepok. 1 CP st. : a. car. int. extrakr.
8r882.3e	PTI 4 st. bior. : v. cava	8r883.05	PTI nepok. 1 CP st. : a. car. int. extrakr. s a. car. com.
8r882.3f	PTI 4 st. bior. : iné . c. hrud.	8r883.06	PTI nepok. 1 CP st. : a. car. ext.
8r882.3g	PTI 4 st. bior. : v. por.	8r883.08	PTI nepok. 1 CP st. : spin. c.
8r882.3h	PTI 4 st. bior. : visc. c.	8r883.09	PTI nepok. 1 CP st. : RV-PA kontinuity
8r882.3i	PTI 4 st. bior. : iné br. a pan. tep.	8r883.0a	PTI nepok. 1 CP st. : malý krv. obeh
8r882.3j	PTI 4 st. bior. : iné br. a pan. žily	8r883.0b	PTI nepok. 1 CP st. : duct. arter. aper.
8r882.3k	PTI 4 st. bior. : c. ple. a ram.	8r883.0c	PTI nepok. 1 CP st. : aorta
8r882.3l	PTI 4 st. bior. : c. predla.	8r883.0d	PTI nepok. 1 CP st. : isth. aor.
8r882.3m	PTI 4 st. bior. : c. predko.	8r883.0e	PTI nepok. 1 CP st. : v. cava
8r882.3n	PTI 4 st. bior. : femo. te.	8r883.0f	PTI nepok. 1 CP st. : iné . c. hrud.
8r882.3o	PTI 4 st. bior. : femo. ži.	8r883.0g	PTI nepok. 1 CP st. : v. por.
8r882.3p	PTI 4 st. bior. : c. malf.	8r883.0h	PTI nepok. 1 CP st. : visc. c.
8r882.3q	PTI 4 st. bior. : umel. c.	8r883.0i	PTI nepok. 1 CP st. : iné br. a pan. tep.
8r882.3x	PTI 4 st. bior. : iné	8r883.0j	PTI nepok. 1 CP st. : iné br. a pan. žily
8r882.40	PTI 5 st. bior. : intrakr.c.	8r883.0k	PTI nepok. 1 CP st. : c. ple. a ram.
8r882.42	PTI 5 st. bior. : a. car. bez b. ur.	8r883.0l	PTI nepok. 1 CP st. : c. predla.
8r882.43	PTI 5 st. bior. : a. car. com.	8r883.0m	PTI nepok. 1 CP st. : c. predko.
8r882.44	PTI 5 st. bior. : a. car. int. extrakr.	8r883.0n	PTI nepok. 1 CP st. : femo. te.
8r882.45	PTI 5 st. bior. : a. car. int. extrakr. s a. car. com.	8r883.0o	PTI nepok. 1 CP st. : femo. ži.
8r882.46	PTI 5 st. bior. : a. car. ext.	8r883.0p	PTI nepok. 1 CP st. : c. malf.
8r882.48	PTI 5 st. bior. : spin. c.	8r883.0q	PTI nepok. 1 CP st. : umel. c.
8r882.49	PTI 5 st. bior. : plúc. RV-PA kon.	8r883.0x	PTI nepok. 1 CP st. : iné
8r882.4a	PTI 5 st. bior. : ciev. mal. kr. o.	8r883.10	PTI nepok. CP 2 st. : intrakr.c.
8r882.4b	PTI 5 st. bior. : duct. arter. aper.	8r883.12	PTI nepok. CP 2 st. : a. car. bez b. ur.
8r882.4c	PTI 5 st. bior. : aorta	8r883.13	PTI nepok. CP 2 st. : a. car. com.
8r882.4d	PTI 5 st. bior. : isth. aor.	8r883.14	PTI nepok. CP 2 st. : a. car. int. extrakr.
8r882.4e	PTI 5 st. bior. : v. cava	8r883.15	PTI nepok. CP 2 st. : a. car. int. extrakr. s a. car. com.
8r882.4f	PTI 5 st. bior. : iné . c. hrud.	8r883.16	PTI nepok. CP 2 st. : a. car. ext.
8r882.4g	PTI 5 st. bior. : v. por.	8r883.18	PTI nepok. CP 2 st. : spin. c.
8r882.4h	PTI 5 st. bior. : visc. c.	8r883.19	PTI nepok. CP 2 st. : RV-PA kontinuity
8r882.4i	PTI 5 st. bior. : iné br. a pan. tep.	8r883.1a	PTI nepok. CP 2 st. : malý krv. obeh
8r882.4j	PTI 5 st. bior. : iné br. a pan. žily	8r883.1b	PTI nepok. CP 2 st. : duct. arter. aper.
8r882.4k	PTI 5 st. bior. : c. ple. a ram.	8r883.1c	PTI nepok. CP 2 st. : aorta
8r882.4l	PTI 5 st. bior. : c. predla.	8r883.1d	PTI nepok. CP 2 st. : isth. aor.
8r882.4m	PTI 5 st. bior. : c. predko.	8r883.1e	PTI nepok. CP 2 st. : v. cava
8r882.4n	PTI 5 st. bior. : femo. te.	8r883.1f	PTI nepok. CP 2 st. : iné . c. hrud.
8r882.4o	PTI 5 st. bior. : femo. ži.	8r883.1g	PTI nepok. CP 2 st. : v. por.
8r882.4p	PTI 5 st. bior. : c. malf.	8r883.1h	PTI nepok. CP 2 st. : visc. c.
8r882.4q	PTI 5 st. bior. : umel. c.	8r883.1i	PTI nepok. CP 2 st. : iné br. a pan. tep.
8r882.4x	PTI 5 st. bior. : iné	8r883.1j	PTI nepok. CP 2 st. : iné br. a pan. žily
8r882.50	PTI 6 a viac st. bior. : intrakr.c.	8r883.1k	PTI nepok. CP 2 st. : c. ple. a ram.
8r882.52	PTI 6 a viac st. bior. : a. car. bez b. ur.	8r883.1l	PTI nepok. CP 2 st. : c. predla.
8r882.53	PTI 6 a viac st. bior. : a. car. com.	8r883.1m	PTI nepok. CP 2 st. : c. predko.
8r882.54	PTI 6 a viac st. bior. : a. car. int. extrakr.	8r883.1n	PTI nepok. CP 2 st. : femo. te.
8r882.55	PTI 6 a viac st. bior. : a. ca. in. extrakr. s a. car. com.	8r883.1o	PTI nepok. CP 2 st. : femo. ži.
8r882.56	PTI 6 a viac st. bior. : a. car. ext.	8r883.1p	PTI nepok. CP 2 st. : c. malf.
8r882.58	PTI 6 a viac st. bior. : spin. c.	8r883.1q	PTI nepok. CP 2 st. : umel. c.
8r882.59	PTI 6 a viac st. bior. : plúc. RV-PA kon.	8r883.1x	PTI nepok. CP 2 st. : iné
8r882.5a	PTI 6 a viac st. bior. : ciev. mal. kr. o.	8r884.00	PTI pok. 1 CP st. : intrakr.c.
8r882.5b	PTI 6 a viac st. bior. : duct. arter. aper.	8r884.02	PTI pok. 1 CP st. : a. car. bez b. ur.
8r882.5c	PTI 6 a viac st. bior. : aorta	8r884.03	PTI pok. 1 CP st. : a. car. com.
8r882.5d	PTI 6 a viac st. bior. : isth. aor.	8r884.04	PTI pok. 1 CP st. : a. car. int. extrakr.
8r882.5e	PTI 6 a viac st. bior. : v. cava	8r884.05	PTI pok. 1 CP st. : a. car. int. extrakr. s a. car. com.
8r882.5f	PTI 6 a viac st. bior. : iné . c. hrud.	8r884.06	PTI pok. 1 CP st. : a. car. ext.
8r882.5g	PTI 6 a viac st. bior. : v. por.	8r884.08	PTI pok. 1 CP st. : spin. c.
8r882.5h	PTI 6 a viac st. bior. : visc. c.	8r884.09	PTI pok. 1 CP st. : RV-PA kontinuity
8r882.5i	PTI 6 a viac st. bior. : iné br. a pan. tep.	8r884.0a	PTI pok. 1 CP st. : malý krv. obeh
8r882.5j	PTI 6 a viac st. bior. : iné br. a pan. žily	8r884.0b	PTI pok. 1 CP st. : duct. arter. aper.
8r882.5k	PTI 6 a viac st. bior. : c. ple. a ram.	8r884.0c	PTI pok. 1 CP st. : aorta
8r882.5l	PTI 6 a viac st. bior. : c. predla.	8r884.0d	PTI pok. 1 CP st. : isth. aor.
8r882.5m	PTI 6 a viac st. bior. : c. predko.	8r884.0e	PTI pok. 1 CP st. : v. cava
8r882.5n	PTI 6 a viac st. bior. : femo. te.	8r884.0f	PTI pok. 1 CP st. : iné . c. hrud.
8r882.5o	PTI 6 a viac st. bior. : femo. ži.	8r884.0g	PTI pok. 1 CP st. : v. por.

8r884.0h	PTI pok. 1 CP st. : visc. c.	8r885.55	PTI 6 a viac st. s emb. och.: a. ca in ekstrak. s a ca com.
8r884.0i	PTI pok. 1 CP st. : iné br. a pan. tep.	8r885.56	PTI 6 a viac st. s emb. och.: a. car. ext.
8r884.0j	PTI pok. 1 CP st. : iné br. a pan. žily	8r885.5x	PTI 6 a viac st. s emb. och.: iné
8r884.0k	PTI pok. 1 CP st. : c. ple. a ram.	8r886.00	PTI 1 stentgr.: ink. C.
8r884.0l	PTI pok. 1 CP st. : c. predla.	8r886.02	PTI 1 stentgr.: a. car. bez b. ur.
8r884.0m	PTI pok. 1 CP st. : c. predko.	8r886.03	PTI 1 stentgr.: a. car. com.
8r884.0n	PTI pok. 1 CP st. : femo. te.	8r886.04	PTI 1 stentgr.: a. car. int. ekstrak.
8r884.0o	PTI pok. 1 CP st. : femo. ži.	8r886.05	PTI 1 stentgr.: a. car. int. ekstrak. s a. car. com.
8r884.0p	PTI pok. 1 CP st. : c. malf.	8r886.06	PTI 1 stentgr.: a. car. ext.
8r884.0q	PTI pok. 1 CP st. : umel. c.	8r886.0a	PTI 1 stentgr.: ciev. mal. kr. o.
8r884.0x	PTI pok. 1 CP st. : iné	8r886.0b	PTI 1 stentgr.: duct. arter. aper.
8r884.10	PTI pok. CP 2 st. : intrakr.c.	8r886.0e	PTI 1 stentgr.: v. cava
8r884.12	PTI pok. CP 2 st. : a. car. bez b. ur.	8r886.0f	PTI 1 stentgr.: iné . c. hrud.
8r884.13	PTI pok. CP 2 st. : a. car. com.	8r886.0g	PTI 1 stentgr.: v. por.
8r884.14	PTI pok. CP 2 st. : a. car. int. ekstrak.	8r886.0h	PTI 1 stentgr.: visc. c.
8r884.15	PTI pok. CP 2 st. : a. car. int. ekstrak. s a. car. com.	8r886.0i	PTI 1 stentgr.: iné br. a pan. tep.
8r884.16	PTI pok. CP 2 st. : a. car. ext.	8r886.0j	PTI 1 stentgr.: iné br. a pan. žily
8r884.18	PTI pok. CP 2 st. : spin. c.	8r886.0k	PTI 1 stentgr.: c. ple. a ram.
8r884.19	PTI pok. CP 2 st. : RV-PA kontinuity	8r886.0l	PTI 1 stentgr.: c. predla.
8r884.1a	PTI pok. CP 2 st. : malý krv. obeh	8r886.0m	PTI 1 stentgr.: c. predko.
8r884.1b	PTI pok. CP 2 st. : duct. arter. aper.	8r886.0n	PTI 1 stentgr.: femo. te.
8r884.1c	PTI pok. CP 2 st. : aorta	8r886.0o	PTI 1 stentgr.: femo. ži.
8r884.1d	PTI pok. CP 2 st. : isth. aor.	8r886.0p	PTI 1 stentgr.: c. malf.
8r884.1e	PTI pok. CP 2 st. : v. cava	8r886.0q	PTI 1 stentgr.: umel. c.
8r884.1f	PTI pok. CP 2 st. : iné . c. hrud.	8r886.0x	PTI 1 stentgr.: iné
8r884.1g	PTI pok. CP 2 st. : v. por.	8r886.10	PTI 2 stentgr.: ink. C.
8r884.1h	PTI pok. CP 2 st. : visc. c.	8r886.12	PTI 2 stentgr.: a. car. bez b. ur.
8r884.1i	PTI pok. CP 2 st. : iné br. a pan. tep.	8r886.13	PTI 2 stentgr.: a. car. com.
8r884.1j	PTI pok. CP 2 st. : iné br. a pan. žily	8r886.14	PTI 2 stentgr.: a. car. int. ekstrak.
8r884.1k	PTI pok. CP 2 st. : c. ple. a ram.	8r886.15	PTI 2 stentgr.: a. car. int. ekstrak. s a. car. com.
8r884.1l	PTI pok. CP 2 st. : c. predla.	8r886.16	PTI 2 stentgr.: a. car. ext.
8r884.1m	PTI pok. CP 2 st. : c. predko.	8r886.1a	PTI 2 stentgr.: ciev. mal. kr. o.
8r884.1n	PTI pok. CP 2 st. : femo. te.	8r886.1b	PTI 2 stentgr.: duct. arter. aper.
8r884.1o	PTI pok. CP 2 st. : femo. ži.	8r886.1e	PTI 2 stentgr.: v. cava
8r884.1p	PTI pok. CP 2 st. : c. malf.	8r886.1f	PTI 2 stentgr.: iné . c. hrud.
8r884.1q	PTI pok. CP 2 st. : umel. c.	8r886.1g	PTI 2 stentgr.: v. por.
8r884.1x	PTI pok. CP 2 st. : iné	8r886.1h	PTI 2 stentgr.: visc. c.
8r885.02	PTI 1 st. s emb. och.: a. car. bez b. ur.	8r886.1i	PTI 2 stentgr.: iné br. a pan. tep.
8r885.03	PTI 1 st. s emb. och.: a. car. com.	8r886.1j	PTI 2 stentgr.: iné br. a pan. žily
8r885.04	PTI 1 st. s emb. och.: a. car. int. ekstrak.	8r886.1k	PTI 2 stentgr.: c. ple. a ram.
8r885.05	PTI 1 st. s emb. och.: a. car. int. ekstrak. s a. car. com.	8r886.1l	PTI 2 stentgr.: c. predla.
8r885.06	PTI 1 st. s emb. och.: a. car. ext.	8r886.1m	PTI 2 stentgr.: c. predko.
8r885.0x	PTI 1 st. s emb. och.: iné	8r886.1n	PTI 2 stentgr.: femo. te.
8r885.12	PTI 2 st. s emb. och.: a. car. bez b. ur.	8r886.1o	PTI 2 stentgr.: femo. ži.
8r885.13	PTI 2 st. s emb. och.: a. car. com.	8r886.1p	PTI 2 stentgr.: c. malf.
8r885.14	PTI 2 st. s emb. och.: a. car. int. ekstrak.	8r886.1q	PTI 2 stentgr.: umel. c.
8r885.15	PTI 2 st. s emb. och.: a. car. int. ekstrak. s a. car. com.	8r886.1x	PTI 2 stentgr.: iné
8r885.16	PTI 2 st. s emb. och.: a. car. ext.	8r886.20	PTI 3 stentgr.: ink. C.
8r885.1x	PTI 2 st. s emb. och.: iné	8r886.22	PTI3 stentgr.: a. car. bez b. ur.
8r885.22	PTI 3 st. s emb. och.: a. car. bez b. ur.	8r886.23	PTI3 stentgr.: a. car. com.
8r885.23	PTI 3 st. s emb. och.: a. car. com.	8r886.24	PTI3 stentgr.: a. car. int. ekstrak.
8r885.24	PTI 3 st. s emb. och.: a. car. int. ekstrak.	8r886.25	PTI3 stentgr.: a. car. int. ekstrak. s a. car. com.
8r885.25	PTI 3 st. s emb. och.: a. car. int. ekstrak. s a. car. com.	8r886.26	PTI3 stentgr.: a. car. ext.
8r885.26	PTI 3 st. s emb. och.: a. car. ext.	8r886.2a	PTI3 stentgr.: ciev. mal. kr. o.
8r885.2x	PTI 3 st. s emb. och.: iné	8r886.2b	PTI3 stentgr.: duct. arter. aper.
8r885.32	PTI 4 st. s emb. och.: a. car. bez b. ur.	8r886.2e	PTI3 stentgr.: v. cava
8r885.33	PTI 4 st. s emb. och.: a. car. com.	8r886.2f	PTI3 stentgr.: iné . c. hrud.
8r885.34	PTI 4 st. s emb. och.: a. car. int. ekstrak.	8r886.2g	PTI3 stentgr.: v. por.
8r885.35	PTI 4 st. s emb. och.: a. car. int. ekstrak. s a. car. com.	8r886.2h	PTI3 stentgr.: visc. c.
8r885.36	PTI 4 st. s emb. och.: a. car. ext.	8r886.2i	PTI3 stentgr.: iné br. a pan. tep.
8r885.3x	PTI 4 st. s emb. och.: iné	8r886.2j	PTI3 stentgr.: iné br. a pan. žily
8r885.42	PTI 5 st. s emb. och.: a. car. bez b. ur.	8r886.2k	PTI3 stentgr.: c. ple. a ram.
8r885.43	PTI 5 st. s emb. och.: a. car. com.	8r886.2l	PTI3 stentgr.: c. predla.
8r885.44	PTI 5 st. s emb. och.: a. car. int. ekstrak.	8r886.2m	PTI3 stentgr.: c. predko.
8r885.45	PTI 5 st. s emb. och.: a. car. int. ekstrak. s a. car. com.	8r886.2n	PTI3 stentgr.: femo. te.
8r885.46	PTI 5 st. s emb. och.: a. car. ext.	8r886.2o	PTI3 stentgr.: femo. ži.
8r885.4x	PTI 5 st. s emb. och.: iné	8r886.2p	PTI3 stentgr.: c. malf.
8r885.52	PTI 6 a viac st. s emb. och.: a. car. bez b. ur.	8r886.2q	PTI3 stentgr.: umel. c.
8r885.53	PTI 6 a viac st. s emb. och.: a. car. com.	8r886.2x	PTI3 stentgr.: iné
8r885.54	PTI 6 a viac st. s emb. och.: a. car. int. ekstrak.	8r886.30	PTI 4 stentgr.: ink. C.

8r886.32	PTI 4 stentgr.: a. car. bez b. ur.	8r887.0c	PTI 1 flowd.: aorta
8r886.33	PTI 4 stentgr.: a. car. com.	8r887.0f	PTI 1 flowd.: iné . c. hrud.
8r886.34	PTI 4 stentgr.: a. car. int. extrakr.	8r887.0h	PTI 1 flowd.: visc. c.
8r886.35	PTI 4 stentgr.: a. car. int. extrakr. s a. car. com.	8r887.0i	PTI 1 flowd.: iné br. a pan. tep.
8r886.36	PTI 4 stentgr.: a. car. ext.	8r887.0j	PTI 1 flowd.: iné br. a pan. žily
8r886.3a	PTI 4 stentgr.: ciev. mal. kr. o.	8r887.0p	PTI 1 flowd.: c. malf.
8r886.3b	PTI 4 stentgr.: duct. arter. aper.	8r887.0x	PTI 1 flowd.: iné
8r886.3e	PTI 4 stentgr.: v. cava	8r887.10	PTI 2 flowd.: intrakr.c.
8r886.3f	PTI 4 stentgr.: iné . c. hrud.	8r887.12	PTI 2 flowd.: a. car. bez b. ur.
8r886.3g	PTI 4 stentgr.: v. por.	8r887.13	PTI 2 flowd.: a. car. com.
8r886.3h	PTI 4 stentgr.: visc. c.	8r887.14	PTI 2 flowd.: a. car. int. extrakr.
8r886.3i	PTI 4 stentgr.: iné br. a pan. tep.	8r887.15	PTI 2 flowd.: a. car. int. extrakr. s a. car. com.
8r886.3j	PTI 4 stentgr.: iné br. a pan. žily	8r887.1c	PTI 2 flowd.: aorta
8r886.3k	PTI 4 stentgr.: c. ple. a ram.	8r887.1f	PTI 2 flowd.: iné . c. hrud.
8r886.3l	PTI 4 stentgr.: c. predla.	8r887.1h	PTI 2 flowd.: visc. c.
8r886.3m	PTI 4 stentgr.: c. predko.	8r887.1i	PTI 2 flowd.: iné br. a pan. tep.
8r886.3n	PTI 4 stentgr.: femo. te.	8r887.1j	PTI 2 flowd.: iné br. a pan. žily
8r886.3o	PTI 4 stentgr.: femo. ži.	8r887.1p	PTI 2 flowd.: c. malf.
8r886.3p	PTI 4 stentgr.: c. malf.	8r887.1x	PTI 2 flowd.: iné
8r886.3q	PTI 4 stentgr.: umel. c.	8r887.20	PTI3 flowd.: intrakr.c.
8r886.3x	PTI 4 stentgr.: iné	8r887.22	PTI3 flowd.: a. car. bez b. ur.
8r886.40	PTI 5 stentgr.: ink. C.	8r887.23	PTI3 flowd.: a. car. com.
8r886.42	PTI 5 stentgr.: a. car. bez b. ur.	8r887.24	PTI3 flowd.: a. car. int. extrakr.
8r886.43	PTI 5 stentgr.: a. car. com.	8r887.25	PTI3 flowd.: a. car. int. extrakr. s a. car. com.
8r886.44	PTI 5 stentgr.: a. car. int. extrakr.	8r887.2c	PTI3 flowd.: aorta
8r886.45	PTI 5 stentgr.: a. car. int. extrakr. s a. car. com.	8r887.2f	PTI3 flowd.: iné . c. hrud.
8r886.46	PTI 5 stentgr.: a. car. ext.	8r887.2h	PTI3 flowd.: visc. c.
8r886.4a	PTI 5 stentgr.: ciev. mal. kr. o.	8r887.2i	PTI3 flowd.: iné br. a pan. tep.
8r886.4b	PTI 5 stentgr.: duct. arter. aper.	8r887.2j	PTI3 flowd.: iné br. a pan. žily
8r886.4e	PTI 5 stentgr.: v. cava	8r887.2p	PTI3 flowd.: c. malf.
8r886.4f	PTI 5 stentgr.: iné . c. hrud.	8r887.2x	PTI3 flowd.: iné
8r886.4g	PTI 5 stentgr.: v. por.	8r887.30	PTI 4 flowd.: intrakr.c.
8r886.4h	PTI 5 stentgr.: visc. c.	8r887.32	PTI 4 flowd.: a. car. bez b. ur.
8r886.4i	PTI 5 stentgr.: iné br. a pan. tep.	8r887.33	PTI 4 flowd.: a. car. com.
8r886.4j	PTI 5 stentgr.: iné br. a pan. žily	8r887.34	PTI 4 flowd.: a. car. int. extrakr.
8r886.4k	PTI 5 stentgr.: c. ple. a ram.	8r887.35	PTI 4 flowd.: a. car. int. extrakr. s a. car. com.
8r886.4l	PTI 5 stentgr.: c. predla.	8r887.3c	PTI 4 flowd.: aorta
8r886.4m	PTI 5 stentgr.: c. predko.	8r887.3f	PTI 4 flowd.: iné . c. hrud.
8r886.4n	PTI 5 stentgr.: femo. te.	8r887.3h	PTI 4 flowd.: visc. c.
8r886.4o	PTI 5 stentgr.: femo. ži.	8r887.3i	PTI 4 flowd.: iné br. a pan. tep.
8r886.4p	PTI 5 stentgr.: c. malf.	8r887.3j	PTI 4 flowd.: iné br. a pan. žily
8r886.4q	PTI 5 stentgr.: umel. c.	8r887.3p	PTI 4 flowd.: c. malf.
8r886.4x	PTI 5 stentgr.: iné	8r887.3x	PTI 4 flowd.: iné
8r886.50	PTI 6 a v stentgr.: ink. C.	8r887.40	PTI 5 flowd.: intrakr.c.
8r886.52	PTI 6 a viac stentgr.: a. car. bez b. ur.	8r887.42	PTI 5 flowd.: a. car. bez b. ur.
8r886.53	PTI 6 a viac stentgr.: a. car. com.	8r887.43	PTI 5 flowd.: a. car. com.
8r886.54	PTI 6 a viac stentgr.: a. car. int. extrakr.	8r887.44	PTI 5 flowd.: a. car. int. extrakr.
8r886.55	PTI 6 a viac stentgr.: a. car. int. extrakr. s a. car. com.	8r887.45	PTI 5 flowd.: a. car. int. extrakr. s a. car. com.
8r886.56	PTI 6 a viac stentgr.: a. car. ext.	8r887.4c	PTI 5 flowd.: aorta
8r886.5a	PTI 6 a viac stentgr.: ciev. mal. kr. o.	8r887.4f	PTI 5 flowd.: iné . c. hrud.
8r886.5b	PTI 6 a viac stentgr.: duct. arter. aper.	8r887.4h	PTI 5 flowd.: visc. c.
8r886.5e	PTI 6 a viac stentgr.: v. cava	8r887.4i	PTI 5 flowd.: iné br. a pan. tep.
8r886.5f	PTI 6 a viac stentgr.: iné . c. hrud.	8r887.4j	PTI 5 flowd.: iné br. a pan. žily
8r886.5g	PTI 6 a viac stentgr.: v. por.	8r887.4p	PTI 5 flowd.: c. malf.
8r886.5h	PTI 6 a viac stentgr.: visc. c.	8r887.4x	PTI 5 flowd.: iné
8r886.5i	PTI 6 a viac stentgr.: iné br. a pan. tep.	8r887.50	PTI 6 a viac flowd.: intrakr.c.
8r886.5j	PTI 6 a viac stentgr.: iné br. a pan. žily	8r887.52	PTI 6 a viac flowd.: a. car. bez b. ur.
8r886.5k	PTI 6 a viac stentgr.: c. ple. a ram.	8r887.53	PTI 6 a viac flowd.: a. car. com.
8r886.5l	PTI 6 a viac stentgr.: c. predla.	8r887.54	PTI 6 a viac flowd.: a. car. int. extrakr.
8r886.5m	PTI 6 a viac stentgr.: c. predko.	8r887.55	PTI 6 a viac flowd.: a. car. int. extrakr. s a. car. com.
8r886.5n	PTI 6 a viac stentgr.: femo. te.	8r887.5c	PTI 6 a viac flowd.: aorta
8r886.5o	PTI 6 a viac stentgr.: femo. ži.	8r887.5f	PTI 6 a viac flowd.: iné . c. hrud.
8r886.5p	PTI 6 a viac stentgr.: c. malf.	8r887.5h	PTI 6 a viac flowd.: visc. c.
8r886.5q	PTI 6 a viac stentgr.: umel. c.	8r887.5i	PTI 6 a viac flowd.: iné br. a pan. tep.
8r886.5x	PTI 6 a viac stentgr.: iné	8r887.5j	PTI 6 a viac flowd.: iné br. a pan. žily
8r887.00	PTI 1 flowd.: intrakr.c.	8r887.5p	PTI 6 a viac flowd.: c. malf.
8r887.02	PTI 1 flowd.: a. car. bez b. ur.	8r887.5x	PTI 6 a viac flowd.: iné
8r887.03	PTI 1 flowd.: a. car. com.	8r887.60	PTI 1 HPC flowd.: intrakr.c.
8r887.04	PTI 1 flowd.: a. car. int. extrakr.	8r887.62	PTI 1 HPC flowd.: a. car. bez b. ur.
8r887.05	PTI 1 flowd.: a. car. int. extrakr. s a. car. com.	8r887.63	PTI 1 HPC flowd.: a. car. com.

8r887.64	PTI 1 HPC flowd.: a. car. int. extrakr.	8r8p0.11	PTA viac kor
8r887.65	PTI 1 HPC flowd.: a. car. int. extrakr. s a. car. com.	8r8p0.20	PTA bal uv 1 kor
8r887.6c	PTI 1 HPC flowd.: aorta	8r8p0.21	PTA bal uv viac kor
8r887.6f	PTI 1 HPC flowd.: iné . c. hrud.	8r8p0.30	PTA laser 1 kor
8r887.6h	PTI 1 HPC flowd.: visc. c.	8r8p0.31	PTA laser viac kor
8r887.6i	PTI 1 HPC flowd.: iné br. a pan. tep.	8r8p0.40	PTA čep viac kor
8r887.6j	PTI 1 HPC flowd.: iné br. a pan. žily	8r8p0.50	PTA litot viac kor
8r887.6p	PTI 1 HPC flowd.: c. malif.	8r8p1.0	Impl. per. embolopr. sys. sr. a kor. c.
8r887.6x	PTI 1 HPC flowd.: iné	8r8p2.0	Trombek. a embolek. sr. a kor. c.
8r887.70	PTI 2 HPC flowd.: intrakr.c.	8r8p3.00	Aterek. sr. a 1 kor. c.
8r887.72	PTI 2 HPC flowd.: a. car. bez b. ur.	8r8p3.01	Aterek. sr. a viac kor. c.
8r887.73	PTI 2 HPC flowd.: a. car. com.	8r8p3.10	Rot. aterek. sr. a 1 kor. c.
8r887.74	PTI 2 HPC flowd.: a. car. int. extrakr.	8r8p3.11	Rot. aterek. sr. a viac kor. c.
8r887.75	PTI 2 HPC flowd.: a. car. int. extrakr. s a. car. com.	8r8p4.0	Odstr. cud. tel. sr. a kor. c.
8r887.7c	PTI 2 HPC flowd.: aorta	8r8p5.0	Selek lok. tromb. sr. a 1 kor. c.
8r887.7f	PTI 2 HPC flowd.: iné . c. hrud.	8r8p5.1	Selek lok. tromb. sr. a viac kor. c.
8r887.7h	PTI 2 HPC flowd.: visc. c.	8r8p6.0	Selek. embol. sr. a kor. c. emb. tek.
8r887.7i	PTI 2 HPC flowd.: iné br. a pan. tep.	8r8p6.1	Selek. embol. sr. a kor. c. emb. čas. al. kov. šp.
8r887.7j	PTI 2 HPC flowd.: iné br. a pan. žily	8r8p6.2	Selek. embol. sr. a kor. c. odp. bal.
8r887.7p	PTI 2 HPC flowd.: c. malif.	8r8p6.3	Selek. embol. sr. a kor. c. pou. embol. zar.
8r887.7x	PTI 2 HPC flowd.: iné	8r8p6.4	Selek. embol. sr. a kor. c. ost.
8r887.80	PTI 3 HPC flowd.: intrakr.c.	8r8p7.0	Impl. prot. sr. a kor. c.
8r887.82	PTI 3 HPC flowd.: a. car. bez b. ur.	8r8p8.0	Uzat. fis. sr. a kor. c.
8r887.83	PTI 3 HPC flowd.: a. car. com.	8r8p9.0	Bal. val. sr. a kor. c. trikus. ch.
8r887.84	PTI 3 HPC flowd.: a. car. int. extrakr.	8r8p9.1	Bal. val. sr. a kor. c. bikus. ch.
8r887.85	PTI 3 HPC flowd.: a. car. int. extrakr. s a. car. com.	8r8p9.2	Bal. val. sr. a kor. c. pul. ch.
8r887.8c	PTI 3 HPC flowd.: aorta	8r8p9.3	Bal. val. sr. a kor. c. aor. ch.
8r887.8f	PTI 3 HPC flowd.: iné . c. hrud.	8r8p9.4	Bal. val. sr. a kor. c. um.ch.
8r887.8h	PTI 3 HPC flowd.: visc. c.	8r8p9.5	Bal. val. sr. a kor. c. iné
8r887.8i	PTI 3 HPC flowd.: iné br. a pan. tep.	8r8pa.0	Vyt. def. sep. sr. a kor. c. medzikom. sep.
8r887.8j	PTI 3 HPC flowd.: iné br. a pan. žily	8r8pa.1	Vyt. def. sep. sr. a kor. c. medzipred. sep. bez im.
8r887.8p	PTI 3 HPC flowd.: c. malif.	8r8pa.2	Vyt. def. sep. sr. a kor. c. medzipred. sep. s im.
8r887.8x	PTI 3 HPC flowd.: iné	8r8pb.0	Roz. def. sep. sr. a kor. c. medzipred. sep.
8r887.90	PTI 4 HPC flowd.: intrakr.c.	8r8pb.1	Roz. def. sep. sr. a kor. c. medzikom. sep.
8r887.92	PTI 4 HPC flowd.: a. car. bez b. ur.	8r8pd.0	Rek. las. sr. a kor. c.
8r887.93	PTI 4 HPC flowd.: a. car. com.	8r8pe.0	Otv. a roz. uzav. sr. chlop.
8r887.94	PTI 4 HPC flowd.: a. car. int. extrakr.	8r8pf.0	Dil. odt. trak. pr. kom. RVOT
8r887.95	PTI 4 HPC flowd.: a. car. int. extrakr. s a. car. com.	8r8pf.1	Dil. odt. trak. ľ. kom. LVOT
8r887.9c	PTI 4 HPC flowd.: aorta	8r8pf.2	Zav. st. do výt. tr. pr. kom.
8r887.9f	PTI 4 HPC flowd.: iné . c. hrud.	8r8pg.0	PTI 1 st. neuv. lie. sr. a kor. c.
8r887.9h	PTI 4 HPC flowd.: visc. c.	8r8pg.1	PTI 2 st. neuv. lie. sr. a 1 kor. c.
8r887.9i	PTI 4 HPC flowd.: iné br. a pan. tep.	8r8pg.2	PTI 2 st. neuv. lie. sr. a viac kor. c.
8r887.9j	PTI 4 HPC flowd.: iné br. a pan. žily	8r8pg.3	PTI 3 st. neuv. lie. sr. a 1 kor. c.
8r887.9p	PTI 4 HPC flowd.: c. malif.	8r8pg.4	PTI 3 st. neuv. lie. sr. a viac kor. c.
8r887.9x	PTI 4 HPC flowd.: iné	8r8pg.5	PTI 4 st. neuv. lie. sr. a 1 kor. c.
8r887.a0	PTI 5 HPC flowd.: intrakr.c.	8r8pg.6	PTI 4 st. neuv. lie. sr. a viac kor. c.
8r887.a2	PTI 5 HPC flowd.: a. car. bez b. ur.	8r8pg.7	PTI 5 st. neuv. lie. sr. a 1 kor. c.
8r887.a3	PTI 5 HPC flowd.: a. car. com.	8r8pg.8	PTI 5 st. neuv. lie. sr. a viac kor. c.
8r887.a4	PTI 5 HPC flowd.: a. car. int. extrakr.	8r8pg.9	PTI najmen. 6 st. neuv. lie. sr. a 1 kor. c.
8r887.a5	PTI 5 HPC flowd.: a. car. int. extrakr. s a. car. com.	8r8pg.a	PTI najmen. 6 st. neuv. lie. sr. a viac kor. c.
8r887.ac	PTI 5 HPC flowd.: aorta	8r8pg.b	PTI st. neuv. lie. sr. a kor. c. iné
8r887.af	PTI 5 HPC flowd.: iné . c. hrud.	8r8ph.0	PTI 1 st. uv. lie. sr. a kor. c.
8r887.ah	PTI 5 HPC flowd.: visc. c.	8r8ph.1	PTI 2 st. uv. lie. sr. a 1 kor. c.
8r887.ai	PTI 5 HPC flowd.: iné br. a pan. tep.	8r8ph.2	PTI 2 st. uv. lie. sr. a viac kor. c.
8r887.aj	PTI 5 HPC flowd.: iné br. a pan. žily	8r8ph.3	PTI 3 st. uv. lie. sr. a 1 kor. c.
8r887.ap	PTI 5 HPC flowd.: c. malif.	8r8ph.4	PTI 3 st. uv. lie. sr. a viac kor. c.
8r887.ax	PTI 5 HPC flowd.: iné	8r8ph.5	PTI 4 st. uv. lie. sr. a 1 kor. c.
8r887.b0	PTI 6 a v HPC flowd.: intrakr.c.	8r8ph.6	PTI 4 st. uv. lie. sr. a viac kor. c.
8r887.b2	PTI 6 a v HPC flowd.: a. car. bez b. ur.	8r8ph.7	PTI 5 st. uv. lie. sr. a 1 kor. c.
8r887.b3	PTI 6 a v HPC flowd.: a. car. com.	8r8ph.8	PTI 5 st. uv. lie. sr. a viac kor. c.
8r887.b4	PTI 6 a v HPC flowd.: a. car. int. extrakr.	8r8ph.9	PTI najmen. 6 st. uv. lie. sr. a 1 kor. c.
8r887.b5	PTI 6 a v HPC flowd.: a. car. int. extrakr. s a. car. com.	8r8ph.a	PTI najmen. 6 st. uv. lie. sr. a viac kor. c.
8r887.bc	PTI 6 a v HPC flowd.: aorta	8r8ph.b	PTI st. uv. lie. sr. a kor. c. iné
8r887.bf	PTI 6 a v HPC flowd.: iné . c. hrud.	8r8pi.0	PTI 1 st. bior. uv. lie. sr. a kor. c.
8r887.bh	PTI 6 a v HPC flowd.: visc. c.	8r8pi.1	PTI 2 st. bior. uv. lie. sr. a 1 kor. c.
8r887.bi	PTI 6 a v HPC flowd.: iné br. a pan. tep.	8r8pi.2	PTI 2 st. bior. uv. lie. sr. a viac kor. c.
8r887.bj	PTI 6 a v HPC flowd.: iné br. a pan. žily	8r8pi.3	PTI 3 st. bior. uv. lie. sr. a 1 kor. c.
8r887.bp	PTI 6 a v HPC flowd.: c. malif.	8r8pi.4	PTI 3 st. bior. uv. lie. sr. a viac kor. c.
8r887.bx	PTI 6 a v HPC flowd.: iné	8r8pi.5	PTI 4 st. bior. uv. lie. sr. a 1 kor. c.
8r8p0.10	PTA 1 kor	8r8pi.6	PTI 4 st. bior. uv. lie. sr. a viac kor. c.

8r8pi.7	PTI 5 st. bior. uv. lie. sr. a 1 kor. c.	8r8q0.4	PTI stentgr. do tor. ao. 3 a viac fen.
8r8pi.8	PTI 5 st. bior. uv. lie. sr. a viac kor. c.	8r8q0.5	PTI stentgr. do tor. ao. Chim. tech.
8r8pi.9	PTI najmen. 6 st. bior. uv. lie. sr. a 1 kor. c.	8r8q0.6	PTI stentgr. do tor. ao. Chim. tech. 2 a viac
8r8pi.a	PTI najmen. 6 st. bior. uv. lie. sr. a viac kor. c.	8r8q0.7	PTI stentgr. do tor. ao., iné
8r8pi.b	PTI st. bior. uv. lie. sr. a kor. c. iné	8r8q1.0	PTI stentgr. do tor-ab. ao.
8r8pj.0	PTI 1 st. samoex. neuv. lie. sr. a kor. c.	8r8q1.1	PTI stentgr. do tor-ab. ao. bran.
8r8pj.1	PTI 2 st. samoex. neuv. lie. sr. a 1 kor. c.	8r8q1.2	PTI stentgr. do tor-ab. ao. 1 fen.
8r8pj.2	PTI 2 st. samoex. neuv. lie. sr. a viac kor. c.	8r8q1.3	PTI stentgr. do tor-ab. ao. 2 fen.
8r8pj.3	PTI 3 st. samoex. neuv. lie. sr. a 1 kor. c.	8r8q1.4	PTI stentgr. do tor-ab. ao. 3 fen.
8r8pj.4	PTI 3 st. samoex. neuv. lie. sr. a viac kor. c.	8r8q1.5	PTI stentgr. do tor-ab. ao. 4 a viac fen.
8r8pj.5	PTI 4 st. samoex. neuv. lie. sr. a 1 kor. c.	8r8q1.6	PTI stentgr. do tor-ab. ao. Chim. tech.
8r8pj.6	PTI 4 st. samoex. neuv. lie. sr. a viac kor. c.	8r8q1.7	PTI stentgr. do tor-ab. ao. Chim. tech. 2 a viac
8r8pj.7	PTI 5 st. samoex. neuv. lie. sr. a 1 kor. c.	8r8q1.8	PTI stentgr. do tor-ab. ao., iné
8r8pj.8	PTI 5 st. samoex. neuv. lie. sr. a viac kor. c.	8r8q2.0	PTI stentgr. do v. cava inf.
8r8pj.9	PTI najmen. 6 st. samoex. neuv. lie. sr. a 1 kor. c.	8r8q3.0	PTI stentgr. do ab. ao.
8r8pj.a	PTI najmen. 6 st. samoex. neuv. lie. sr. a viac kor. c.	8r8q3.1	PTI stentgr. do ab. ao. bran.
8r8pk.0	PTI 1 st. samoex. uv. lie. sr. a kor. c.	8r8q3.2	PTI stentgr. do ab. ao. 1 fen.
8r8pk.1	PTI 2 st. samoex. uv. lie. sr. a 1 kor. c.	8r8q3.3	PTI stentgr. do ab. ao. 2 fen.
8r8pk.2	PTI 2 st. samoex. uv. lie. sr. a viac kor. c.	8r8q3.4	PTI stentgr. do ab. ao. 3 fen.
8r8pk.3	PTI 3 st. samoex. uv. lie. sr. a 1 kor. c.	8r8q3.5	PTI stentgr. do ab. ao. 4 a viac fen.
8r8pk.4	PTI 3 st. samoex. uv. lie. sr. a viac kor. c.	8r8q3.6	PTI stentgr. do ab. ao. Chim. tech.
8r8pk.5	PTI 4 st. samoex. uv. lie. sr. a 1 kor. c.	8r8q3.7	PTI stentgr. do ab. ao. Chim. tech. 2 a viac
8r8pk.6	PTI 4 st. samoex. uv. lie. sr. a viac kor. c.	8r8q3.8	PTI stentgr. do ab. ao., iné
8r8pk.7	PTI 5 st. samoex. uv. lie. sr. a 1 kor. c.	8r8q4.0	Hybr. výk. na asc. ao., obl. a tor. ao. imp. 1 st.
8r8pk.8	PTI 5 st. samoex. uv. lie. sr. a viac kor. c.	8r8q4.1	Hybr. výk. na asc. ao., obl. a tor. ao. imp. 2 st.
8r8pk.9	PTI najmen. 6 st. samoex. uv. lie. sr. a 1 kor. c.	8r8q4.2	Hybr. výk. na asc. ao., obl. a tor. ao. imp. 3 a viac st.
8r8pk.a	PTI najmen. 6 st. samoex. uv. lie. sr. a viac kor. c.	8r8q4.3	Hybr. výk. na tor. - ab. ao. imp. 1 st.
8r8pl.0	Impl. stentgr. sr. a 1 kor. c.	8r8q4.4	Hybr. výk. na tor. - ab. ao. imp. 2 st.
8r8pl.1	Impl. stentgr. sr. a viac kor. c.	8r8q4.5	Hybr. výk. na tor. - ab. ao. imp. 3 a viac st.
8r8pn.3	Perkutánne transluminálne uzatvorenie paravalvulárneho leaku	8r8q5.0	PTI stentgr. v ili. tep. s boč. ram.
8r8pn.4	Perkutánne transluminálne uzatvorenie uška ľavej predsene	8r8q5.1	PTI stentgr. v ili. tep. Chim. tech.
8r8po.0	Perk. zav. intraab. bal. pumpy IABK	8r8q5.2	PTI 1 stentgr. v ili. tep.
8r8po.1	Impl. transv. ul. univentr. axi. pumpy pre podpo. obehu	8r8q5.3	PTI 2 stentgr. v ili. tep.
8r8po.2	Impl. transv. ul. biventr. axi. pumpy pre podpo. obehu	8r8q5.4	PTI 3 stentgr. v ili. tep.
8r8q0.0	PTI stentgr. do tor. ao.	8r8q5.5	PTI 4 stentgr. v ili. tep.
8r8q0.1	PTI stentgr. do tor. ao. bran.	8r8q5.6	PTI 5 stentgr. v ili. tep.
8r8q0.2	PTI stentgr. do tor. ao. 1 fen.	8r8q5.7	PTI 6 a viac stentgr. v ili. tep.
8r8q0.3	PTI stentgr. do tor. ao. 2 fen.	8r8q6.0	Perk. fen. aort. dis.

Výkon F01-5

5k776	Impl.defibrilátora s 2- dutin.stimuláciou	5k789.c	Rozš.syst., defibri.na defibri.s 2-dutin.stimul.
5k789.a	Rozšírenie syst.,kardiostim.na defibri. s 2-dutin.stimul.	5k789.g	Zúženie systému, biventrikulár.ICD syst.na 2-dutinový ICD

Výkon F01-6

13a10.5	Biops.s incí.intrakraniál.ciev s trepanáciou leb.kostí	5a20f.0	Ošetrovanie aneurizmu mozgovej tepny s krvácaním:1 klip
13a11.5	Stereotaktická biopsia inktrakraniálnych ciev	5a20f.1	Ošetrovanie aneurizmu mozg.tepny s krvác:viac klipov
13k00	Biopsia s incíziou srdca	5a20f.2	Ošetrovanie aneurizmu mozg.tepny bez krvác:1 klip
13k01	Biopsia s incíziou perikardu	5a20f.3	Ošetrovanie aneurizmu mozg.tepny bez krvác:viac klipov
13k02.0↔	Biopsia s incíziou extrakraniál.ciev hlavy a krku	5a20g.4	Resek.arteriovenóz.malform.mozgu s krvác.s použ.klipov
13k02.1↔	Biopsia s incíziou ciev pleca, ramena a ruky	5a20g.6	Resek.arterioven.malform.mozgu bez krvác.bez použ.klipov
13k02.2	Biopsia s incíziou ciev hrudníka	5a20p	Intrak.endarterektóm.a vertebr./a carotis/ich hl.vetiev
13k02.3	Biopsia s incíziou ciev brucha	5a30g	Excizia A-V malformácie miechy
13k02.4	Biopsia s incíziou viscerálnych ciev	5a30h	Mikrochirurgická exstirpácia cievnej malformácie miechy
13k02.5↔	Biopsia s incíziou ciev stehna	5k503.1	Miniinv.impl. náhrady mitrálnej chlopne,transapikálne
13k02.6↔	Biopsia s incíziou ciev predkolenia a nohy	5k505.0	Miniinv.rekonštr.trikuspidál.chlopne,endovaskulár.
13k02.7↔	Biopsia s incíziou ciev, ostatné	5k50x	Iné miniinvazívne operácie na srdcových chlopniach
5a20e.0	Prim.exstirp.kavernóz.malform.mozgu supratent.s neuronav.	5k510.2	Náhrada aortál.chlopne xenotransplantátom-bioprotézou
5a20e.1	Prim.exstirp.kavernóz.malf.mozgu supratent.bez neuronav.	5k510.3	Náhrada aortál.chlopne xenotransplantátom bez stentov
5a20e.2	Prim.exstirpácia kavernóz.malf.mozgu infratent.s neuronavig.	5k510.4	Náhrada aortál.chlopne umelou protézou
5a20e.3	Prim.exstirp.kavernóz.malf.mozgu infratent.bez neuronav.	5k510.5	Náhrada aortál.chlopne samoexpan.xenotranspl.bez šitia
5a20e.4	Prim.exstirp.kaver.malf.mozgu v obl.mozg.kmeňa s neuronav.	5k510.x	Náhrada aortálnej chlopne, ostatné
5a20e.5	Prim.exstirp.kaver.malf.mozgu v obl.mozg.kmeňa bez neuron.	5k512.1	Náhrada mitrálnej chlopne,otvorene alotransplantátom
5a20e.6	Exstirp.kaver.malform.mozgu pri recidíve supratent.s neuron.	5k512.2	Náhrada mitrál.chlopne,otvorene xenotranspl-bioprot.
5a20e.7	Exstirp.kaver.malform.mozgu pri recid.supratent.bez neuron.	5k512.3	Náhr.mitrál.chlop,otvorene xenotransplantátom bez stent.
5a20e.8	Exstirp.kaver.malform.mozgu pri recidíve infratent.s neuron.	5k512.4	Náhrada mitrál.chlopne,otvorene umelou protézou
5a20e.9	Exstirp.kaver.malform.mozgu pri recid.infratent.bez neuron.	5k512.x	Náhrada mitrál.chlopne, otvorene ostatné
5a20e.a	Exstir.kaver.malf.mozgu pri rec.v obl.mozg.kmeňa s neuron.	5k513.1	Náhrada mitrál.chlopne.torakoskop.alotransplantátom
5a20e.b	Exstir.kaver.malf.mozgu pri rec.v obl.mozg.kmeňa bez neuron.	5k513.2	Náhrada mitrál.chlopne.torakoskop.xenotranspl-bioprot.

5k513.3	Náhrada mitrál.chlopne.torakoskop.xenotranspl.bez stentov	5k564	OP pri vrod.anomáliach v. cava
5k513.4	Náhrada mitrál.chlopne.torakoskopicky umelou protézou	5k565	OP pri vrodených anomáliách pľúcnych žil
5k513.x	Náhrada mitrál.chlopne.torakoskopicky ostatné	5k566	OP pri vrodených anomáliách venovitých tepien
5k514.1	Náhrada pulmonálnej chlopne alotransplantátom	5k567	OP pri vrod.anomáliách:prerušenie aortál.obľúka
5k514.2	Náhrada pulmonál.chlopne xenotransplant.-bioprot.	5k568	OP pri vrod.anomáliach kolaterál.ciev.unifokalizácia
5k514.3	Náhrada pulmonál.chlopne xenotranspl.bez stentov	5k56d	OP aorto-pulmonálneho okienka pri vrod.anomál.ciev
5k514.4	Náhrada pulmonálnej chlopne umelou protézou	5k56e	OP aorto-lavokomorového tunela pri vrod.anomál.ciev
5k514.x	Náhrada pulmonálnej chlopne,ostatné	5k56g.3	OP na a.pulmonalis pri vrod.anomáliach ciev, pexia
5k516.1	Náhrada trikuspidál.chlopne alotransplantátom	5k56h.1	OP na ascend.aorte pri VVCH,supraavlár.stenóza
5k516.2	Náhrada trikuspid.chlopne xenotransplantát-bioprotéz	5k56h.2	OP na ascend.aorte pri vrod.anom.ciev, pexia
5k516.3	Náhrada trikuspid.chlopne xenotransplantát.bez stentov	5k56x	OP pri vrodených anomáliach ciev,ostatné
5k516.4	Náhrada trikuspidálnej chlopne umelou protézou	5k570.0	OP pri vroden.anomáliách aortál.chl.,rekonštr.chlopni
5k516.x	Náhrada trikuspidálnej chlopne,ostatné	5k570.1	OP pri vrod.anomáliách aortál.chlopne,náhrada homograft.
5k51x.1	Iná náhrada srdcovej chlopne alotransplantátom	5k570.2	OP pri vrod.anomál.aortál.chl.,náhr.bioprotézou so stentom
5k51x.2	Iná náhrada srdcovej chlopne xenotranspl.-bioprot.	5k570.3	OP pri vrod.anomál.aortál.chl.,náhr.bioprotézou bez stentu
5k51x.3	Iná náhrada srdcovej chlopne xenotransplant.bez stent.	5k570.4	OP pri vrod.anomál.aort.chlop.,náhr.mechan.protézou
5k51x.4	Iná náhrada srdcovej chlopne umelou protézou	5k570.5	OP pri vrod.anomál.aort.chlop.,náhrada konduitom
5k51x.x	Iná náhrada srdcovej chlopne,ostatné	5k570.6	OP pri vrod.anomál.aort.chlop.,náhr.autograft(Ross)
5k520.0	Vým.xenotransplant.aortál.chlopne umelou protézou	5k570.7	OP pri vrod.anomál.aort.chl.,plast.výtok.LK(Ross-Konno)
5k520.1	Vým.umelej protézy aortál.chlopne xenotransplantátom	5k570.x	OP pri vroden.anomál.aortálnej chlopne,ostatné
5k520.2	Vým.umelej protézy aortál.chlopne umelou protézou	5k572.0	OP pri vroden.anomál.mitrál.chlop.,rekonštruk.chlopni
5k520.3	Vým.xenotransplantátu aortál.chlopne xenotransplantátom	5k572.1	OP pri vroden.anomál.mitrál.chlop.,náhrada homograftom
5k520.4	Vým.xenotr./um.prot.aort.ch.chlopň.ciev.protézou,mech.	5k572.2	OP pri vroden.anomál.mitr.chlop.,náhr.bioprot.so stentom
5k520.5	Vým.xenotr./um.prot.aort.ch.chlopň.ciev.prot.,biol.	5k572.3	OP pri vroden.anomál.mitr.chlop.,náhr.bioprot.bez stentu
5k520.6	Vým.xenotr./um.prot.aort.ch.samoexp.xenotranspl.b.šitia	5k572.4	OP pri vroden.anomál.mitr.chlop.,náhr.mechan.protézou
5k520.x	Výmena protézy aortálnej chlopne, ostatné	5k572.x	OP pri vroden.anomáliach mitrálnej chlopne,ostatné
5k522.0	Vým.xenotransplantát.mitrálnej chlop.umel.protézou	5k574.0	Valuloplast./anuloplast.pri vrod.anomál.pulmonál.chlopne
5k522.1	Vým.um.protézy mitrálnej chlop.xenotransplantátom	5k574.1	OP pri vrod.anomál.pulmonál.chl.,náhrada homograftom
5k522.2	Vým.um.protézy mitrálnej chlop.um.protézou	5k574.2	OP pri vrod.anomál.pulmonál.chl.,náhr.bioprot.so stentom
5k522.3	Vým.xenotransplant.mitrálnej chlop.xenotransplantátom	5k574.3	OP pri vrod.anomál.pulmonál.chl.,náhr.bioprot.bez stentu
5k522.x	Výmena protézy mitrálnej chlopne,ostatné	5k574.4	OP pri vrod.anomál.pulmonál.chl.,náhr.mech.protézou
5k524.0	Vým.xenotranspl.pulmonálnej chlopne um.protézou	5k574.5	OP pri vrod.anomál.pulmonál.chl.,náhrada konduitom
5k524.1	Vým.um.protézy pulmonál.chl. xenotransplantátom	5k574.x	OP pri vroden.anomáliach pulmonál.chlopne,ostatné
5k524.2	Vým.umelej protézy pulmonál.chlop.um.protézou	5k576.0	Valvuloplast/anuloplast.pri vrod.anomál.trikuspid.chlopne
5k524.3	Vým.xenotranspl.pulmonálnej chlop.xenotransplantátom	5k576.1	OP pri vrod.anomál.trikuspid.chl.,náhrada homograftom
5k524.4	Vým.xenotranspl/um.prot.pulm.ch.chlopň.ciev.prot.,mechan.	5k576.2	OP pri vrod.anomál.trikuspid.chlop.,náhr.bioprot.so stentom
5k524.5	Vým.xenotranspl/um.prot.pulm.ch.chlopň.ciev.prot.,biolog.	5k576.3	OP pri vrod.anomál.trikuspid.chlop.,náhr.bioprot.bez stentu
5k524.x	Výmena pulmonálnej chlopne,ostatné	5k576.4	OP pri vrod.anomál.trikuspid.chlop.,náhr.mechan.protézou
5k526.0	Vým.xenotransplantátu trikuspidál.chlop. um.protézou	5k576.x	OP pri vroden.anomáliach trikuspidálnej chlopne,ostatné
5k526.1	Vým.umel.protézy trikuspidál.chlop. xenotransplantátom	5k578.0	OP pri vrod.anomál.AV-chlopne, valvuloplast/anuloplast
5k526.2	Vým.umelej protézy trikuspidál.chlop. umelou protézou	5k578.1	OP pri vrod.anom.AV-chlopne,náhr.homograft
5k526.3	Vým.xenotranspl.trikuspidál.chlop. xenotransplantátom	5k578.2	OP pri vrod.anomál.AV-chlopne,náhr.bioprot.stentom
5k526.x	Výmena trikuspidálnej chlopne,ostatné	5k578.3	OP pri vrod.anomál.AV-chlopne,náhr.bioprot.bez stentu
5k530.0	Valvulopl.aortál.chlopne(okr.valv.pri vrod.anom.chl),otv.chir.	5k578.4	OP pri vrod.anomál.AV-chlopne,náhr.mechan.prot.
5k531	Anuloplastika aort.chlop.(okr.valv.pri vrod.anom.chl)	5k578.x	OP pri vrod.anom.AV-chlopne,ostatné
5k532	Mitrálna anuloplastika(okr.valvupl.pri vrod.anom.chl)	5k57a.0	Valvuloplast/anuloplast.pri vrod.anomál.trunku chlopni
5k533.0	Mitrál.valvuloplast(okr.valvulopl. pri VVCH chlopni),otv.chir	5k57a.1	OP pri vrod.anom.trunku chlopni,náhrada homograftom
5k534	Anuloplast.pulmon.chlopne(okr.valv.pri vrod.anom.chl)	5k57a.2	OP pri vrod.anom.trunku chlopni,náhr.bioprot.so stentom
5k535	Anuloplast.trikuspid.chlopne(okr.valv.pri vrod.anom.chl)	5k57a.3	OP pri vrod.anom.trunku chlopni,náhr.bioprot.bez stentu
5k536.0	Valvuloplast.trikuspid.chl(okr.valv.pri vrod.anom.chl),otv.chir.	5k57a.4	OP pri vrod.anom.trunku chlopni,náhr.mechan.protézou
5k537.0	Valvuloplast.pulmonál.chl(okr.valv.pri vrod.anom.chl),otv.chir	5k57a.x	OP pri vroden.anomáliách trunku chlopni,ostatné
5k53x	Valvuloplastika(okr.valv.pri vrod.anom.chl),ostatné	5k580	Totálna korektúra Fallotovej tetralógie
5k540.0	Valvulotómia aortálnej chlopne,otvorene chirurgicky	5k581.0	Korektúra transpozície veľkých ciev [TGA],arteriál.switch
5k540.2	Valvulotómia mitrálnej chlopne,otvorene chirurgicky	5k581.2	Korektúra transpozície veľkých ciev [TGA],double switch
5k540.4	Valvulotómia pulmonálnej chlopne,otvorene chirurgicky	5k581.3	Korektúra transpozície veľkých ciev [TGA],atriálny switch
5k540.6	Valvulotómia trikuspidálnej chlopne,otvorene chirurgicky	5k581.x	Korektúra transpozície veľkých ciev [TGA],ostatné
5k550.0	Rekonštr.vrod.defektu predsieň.septa čiastoč.uzáver	5k582.0	Korekcia totál.anomálneho pľúc.venózneho návratu
5k550.1	Rekonštr.vrod.defektu predsieň.septa komplet.uzáver	5k582.1	Korekcia parciálneho anomál.pľúc.venózneho návratu
5k550.x	Rekonštr.vrod.def.predsieň.septa bližš.nešpecif.uzáver	5k583.2	Korektúra transpozície veľkých ciev [TGA], Nikaidoh OP
5k551.0	Rekonštrukcia vrod.defektu komor.septa čiastoč.uzáver	5k584.0	Korekcia dvojvýtok.pravej komory, Fallot - typ
5k551.1	Rekonštrukcia vrod.defektu komor.septa,komplet.uzáver	5k584.1	Korekcia dvojvýtok.pravej komory [DORV], nie Fallot - typ
5k551.x	Rekonštrukcia vrod.defektu komor.septa,bližš.nešpec.uzáver	5k585	Korekcia dvojvýtokovej ľavej komory
5k552.0	Rekonštr.vrod.čiastočného atrioventrikulárneho defektu	5k586	Korekcia truncus arteriosus
5k552.1	Rekonštr.vrodeného komplet.atrionventrikulárneho defektu	5k587.0	Glenn-OP funkč./morfolog.jednokomor.srdca,unidirekčne
5k552.x	Rekonštr.vrod.atrionventr.defektu bližš.nešpec.korekciu	5k587.1	Glenn-OP funkč./morfolog.jednokomor.srdca,bidirekčne
5k559	Rekonštrukcia vrodeného defektu septa,iná	5k587.2	Glenn-OP funkč./morfolog.jednokomor.srdca,bilaterál.
5k560	Operácia otvoreného ductus arteriosus (Botalli)	5k587.3	Fontan-OP funk./morfolog.jednokom.srdca,intrakardiál.tunel
5k561.0	OP koarktácie aorty	5k587.4	Fontan-OP funk./morfolog.jednokom.srdca,extrakardiál. tunel
5k562	OP pri vrodených anomáliach a.lusoria	5k587.5	Fontan-OP funkč./morfolog.jednokomorového srdca, iné
5k563	OP pri vrod.anomál.slučky a.pulmonalis	5k587.6	Damus-Kay-Stansel-OP funkčne/morfolog.jednokomor.srdca

5k587.7	Norwood-OP funkč./morfolog.jednkomorového srdca	5k615.5	Vytv. 6 a viacnásob.aortokoronár.bajpasu s protézou
5k587.x	OP funkčne/morfolog.jednkomor.srdca,ostatné	5k615.x	Vytv.6 a viacnásob.aortokoronár.bajpasu, ostatné
5k588	Korekcia Cor triatriatum	5k620.20	Vytv.jedn.aortokor.bajp.miniinv.,torakot. s autológ.ž.
5k589	Korekcia syndrómu chýbajúcej pulmonálnej chlopne	5k620.21	Vytv.jedn.aortokor.bajp.miniinv.,torakot.s autológ.t.
5k58x	Iné OP na srdci pri vrod.anomáliách, iná korekcia	5k620.22	Vytv.jedn.aortokor.bajp.miniinv.,torakot.heterológ.ž./t.
5k590.1	Explorácia aortálnej chlopne (s trombektómiou)	5k620.25	Vytv.jedn.aortokor.bajp.miniinvazív.,torakotom.s protézou
5k590.2	Subvalvulárna fibrózna resekcia aortálnej chlopne	5k620.2x	Vytv.jednoduch.aortokoronár.bajp.miniinvaz.,torakot.ost.
5k590.3	Subvalvulárna muskulárna resekcia aortálnej chlopne	5k620.30	Vytv.jedn.aortokor.bajp.miniinv.,torakoskop.s autológ.ž.
5k590.4	Supravalvulárna resekcia aortálnej chlopne	5k620.31	Vytv.jednoduch.aortokor.bajp.miniinv.,torakosk.s autológ.t.
5k590.5	Refixácia protézy aortálnej chlopne	5k620.32	Vytv.jedn.aortokor.bajp.miniinv.,torakosk.heterológ.ž./t.
5k590.6	Odvápnenie aortálnej chlopne	5k620.35	Vytv.jedn.aortokor.bajp.miniinv.,torakosk.s protézou
5k590.8	Implantácia mechanického aortálneho konduitu	5k620.3x	Vytv.jedn.aortokoronár.bajp.miniinvaz.,torakoskopicky ost.
5k590.9	Implantácia biologického aortálneho konduitu	5k621.20	Vytv.2-nás.aortokor.bajp.miniinv.,torakot.s autológ.ž.
5k590.a	Rekonštr.koreňa aorty s reimpl.aort.chl.podľa Davida	5k621.21	Vytv.2-nás.aortokor.bajp.miniinv.,torakot.s autológ.t.
5k590.b0	Remodel.koreňa aorty s implant.ciev.protézy podľa Yacoub	5k621.22	Vytv.2-nás.aortokor.bajp.miniinv.,torakot.heterológ.ž./t.
5k590.b1	Remod.koreň.aort s impl.cie.prot.Yacoub imp.anulopl.prsten	5k621.25	Vytv.2-nás.aortokor.bajp.miniinvazív.,torakotom.s protézou
5k590.c	Náhr.aortál.koreňa pulmonál.autograftom (Ross-OP)	5k621.2x	Vytv.2-nás.aortokoronár.bajp.miniinvaz.,torakotomicky ost.
5k590.x	Iné operácie aortálnej chlopne, ostatné	5k621.30	Vytv.2-nás.aortokor.bajp.miniinv.,torakosk.s autológ.ž.
5k592.1	Explorácia mitrálnej chlopne (s trombektómiou)	5k621.31	Vytv.2-nás.aortokor.bajp.miniinv.,torakosk.s autológ.t.
5k592.2	Rekonštr.záveru aparátu mitrál.chlopne a cípov chlopne	5k621.32	Vytv.2-nás.aortokor.bajp.miniinv.,torakosk.heterológ.ž./t.
5k592.3	Anuloplastika mitrálnej chlopne	5k621.35	Vytv.2-nás.aortokor.bajp.miniinvazív.,torakoskop.s protézou
5k592.4	Dekalcifikácia mitrálnej chlopne	5k621.3x	Vytv.2-nás.aortokoronár.bajp.miniinvaz.,torakoskopicky ost.
5k592.x	Iné operácie mitrálnej chlopne, ostatné	5k622.20	Vytv.3-nás.aortokor.bajp.miniinv.,torakot.s autológ.ž.
5k594.1	Explorácia pulmonálnej chlopne (s trombektómiou)	5k622.21	Vytv.3-nás.aortokor.bajp.miniinv.,torakot.s autológ.t.
5k594.2	Plastika subvalvulárnej stenózy pulmonálnej chlopne	5k622.22	Vytv.3-nás.aortokor.bajp.miniinv.,torakot.heterológ.ž./t.
5k594.4	Plastika supravalvulárnej stenózy pulmonálnej chlopne	5k622.25	Vytv.3-nás.aortokor.bajp.miniinvazív.,torakotom.s protézou
5k594.5	Refixácia protézy pulmonálnej chlopne	5k622.2x	Vytv.3-nás.aortokoronár.bajp.miniinvaz.,torakotomicky ost.
5k594.6	Dekalcifikácia pulmonálnej chlopne	5k622.30	Vytv.3-nás.aortokor.bajp.miniinv.,torakosk.s autológ.ž.
5k594.8	Implant.mechanického konduitu pulmonál.chlopne	5k622.31	Vytv.3-nás.aortokor.bajp.miniinv.,torakosk.s autológ.t.
5k594.9	Implant.biologického konduitu pulmonál.chlopne	5k622.32	Vytv.3-nás.aortokor.bajp.miniinv.,torakosk.heterológ.ž./t.
5k594.x	Iné operácie pulmonálnej chlopne, ostatné	5k622.35	Vytv.3-nás.aortokor.bajp.miniinvazív.,torakosk.s protézou
5k596.1	Explorácia trikuspidálnej chlopne (s trombektómiou)	5k622.3x	Vytv.3-nás.aortokoronár.bajp.miniinvaz.,torakoskopicky ost.
5k596.2	Valvuloplastika trikuspidálnej chlopne	5k623.20	Vytv.4-nás.aortokor.bajp.miniinv.,torakot.s autológ.ž.
5k596.3	Anuloplastika trikuspidálnej chlopne	5k623.21	Vytv.4-nás.aortokor.bajp.miniinv.,torakot.s autológ.t.
5k596.4	Dekalcifikácia trikuspidálnej chlopne	5k623.22	Vytv.4-nás.aortokor.bajp.miniinv.,torakot.heterológ.ž./t.
5k596.x	Iné operácie trikuspidálnej chlopne, ostatné	5k623.25	Vytv.4-nás.aortokor.bajp.miniinvazív.,torakotom.s protézou
5k59x	Iné operácie srdcových chlopní, ostatné	5k623.2x	Vytv.4-nás.aortokoronár.bajp.miniinvaz.,torakotomicky ost.
5k600	Otvorená endarterektómia bez záplaty	5k623.30	Vytv.4-nás.aortokor.bajp.miniinv.,torakosk.s autológ.ž.
5k601	Otvorená endarterektómia s použitím záplaty	5k623.31	Vytv.4-nás.aortokor.bajp.miniinv.,torakosk.s autológ.t.
5k602	Otvor.endarterekt.so zaved.stentu do koronár.tepny	5k623.32	Vytv.4-nás.aortokor.bajp.miniinv.,torakosk.heterológ.ž./t.
5k604	Otv.endarterekt.so zavedením stentov do viac.koronár.tep.	5k623.35	Vytv.4-nás.aortokor.bajp.miniinv.,torakosk.s protézou
5k60x	Iná endarterektómia	5k623.3x	Vytv.4-nás.aortokoronár.bajp.miniinvaz.,torakoskopicky ost.
5k610.0	Vytv.jednoduch.aortokoronár.bajpasu s autológ.žilami	5k624.20	Vytv.5-nás.aortokor.bajp.miniinv.,torakot.s autológ.ž.
5k610.1	Vytv.jednoduch.aortokoronár.bajpasu s autológ.tepnami	5k624.21	Vytv.5-nás.aortokor.bajp.miniinv.,torakot.s autológ.t.
5k610.2	Vytv.jednoduch.aortokoronár.bajpasu s heterológ.ž./t.	5k624.22	Vytv.5-nás.aortokor.bajp.miniinv.,torakot.heterológ.ž./t.
5k610.5	Vytvorenie jednoduch.aortokoronárneho bajpasu s protézou	5k624.25	Vytv.5-nás.aortokor.bajp.miniinvazív.,torakotom.s protézou
5k610.x	Vytvorenie jednoduchého aortokoronárneho bajpasu, ost.	5k624.2x	Vytv.5-nás.aortokoronár.bajp.miniinvaz.,torakotomicky ost.
5k611.0	Vytv.2-násob.aortokoronár.bajpasu s autológ.žilami	5k624.30	Vytv.5-nás.aortokor.bajp.miniinv.,torakosk.s autológ.ž.
5k611.1	Vytv.2-násob.aortokoronár.bajpasu s autológ.tepnami	5k624.31	Vytv.5-nás.aortokor.bajp.miniinv.,torakosk.s autológ.t.
5k611.2	Vytv.2-násob.aortokoronár.bajpasu s heterológ.ž./t.	5k624.32	Vytv.5-nás.aortokor.bajp.miniinv.,torakosk.heterológ.ž./t.
5k611.5	Vytv.2-násob.aortokoronár.bajpasu s protézou	5k624.35	Vytv.5-nás.aortokor.bajp.miniinvazív.,torakosk.s protézou
5k611.x	Vytv.2-násob.aortokoronár.bajpasu, ostatné	5k624.3x	Vytv.5-nás.aortokoronár.bajp.miniinvaz.,torakoskopicky ost.
5k612.0	Vytv.3-násob.aortokoronár.bajpasu s autológ.žilami	5k62x.0	Vytv.iného aortokoronár.bajpasu miniinv.s autológ.žilami
5k612.1	Vytv.3-násob.aortokoronár.bajpasu s autológnyimi tepnami	5k62x.1	Vytv.iného aortokoronár.bajpasu miniinv.s autológ.tepn.
5k612.2	Vytv.3-násob.aortokoronár.bajpasu s heterológ.ž./t.	5k62x.2	Vytv.iného aortokoronár.bajpasu miniinv.s heterológ.ž./t.
5k612.5	Vytv.3-násob.aortokoronár.bajpasu s protézou	5k62x.5	Vytv.iného aortokoronár.bajpasu miniinv.s protézou
5k612.x	Vytv.3-násob.aortokoronár.bajpasu, ostatné	5k62x.x	Vytv.iného aortokoronárneho bajpasu miniinv.,iný mat.
5k613.0	Vytv.4-násob.aortokoronár.bajpasu s autológ.žilami	5k630	Patch koronárnych tepien
5k613.1	Vytv.4-násob.aortokoronár.bajpasu s autológ.tepnami	5k631	Revízia aortokoronárneho bajpasu
5k613.2	Vytv.4-násob.aortokoronár.bajpasu s heterológ.ž./t.	5k632	Reimplantácia aortokoronárneho bajpasu
5k613.5	Vytv.4-násob.aortokoronár.bajpasu s protézou	5k633	Transpozícia koronárnych tepien
5k613.x	Vytv.4-násob.aortokoronár.bajpasu, ostatné	5k634	Revaskulariz.volným transplant. a. mammaia interna [IMA]
5k614.0	Vytv. 5-násob.aortokoronár.bajpasu s autológ.žilami	5k635	Implantácia a. mammaia interna do tkaniva srdc. svalu
5k614.1	Vytv. 5-násob.aortokoronár.bajpasu s autológ.tepnami	5k636	Transmyokardiálna laserová revaskularizácia [TMLR]
5k614.2	Vytv. 5-násob.aortokoronár.bajpasu s heterológ.ž./t.	5k63x	Iná revaskularizácia srdca, ostatné
5k614.5	Vytv. 5-násob.aortokoronár.bajpasu s protézou	5k640	Sutúra na koronárnych cievach po poranení
5k614.x	Vytv. 5-násob.aortokoronár.bajpasu, ostatné	5k641	Korekcia aneurizmy na koronárnych cievach
5k615.0	Vytv.6-násob.aortokoronár.bajpasu s autológ.žilami	5k642	Uzáver získanej koronár.fistuly na koronárnych cievach
5k615.1	Vytv.6-násob.aortokoronár.bajpasu s autológ.tepnami	5k643	Rekonštr.koronárneho sinusu na koronárnych cievach
5k615.2	Vytv.6-násob.aortokoronár.bajpasu s heterológ.ž./t.	5k64x	Iné operácie na koronárnych cievach, ostatné

5k700	Perikardiotómia a kardiotómia:perikardiálna drenáž	5k766.0	Otv.chir.implantácia umelého srdca(totál.náhr.srdca)
5k701	Perikardiotómia a kardiotómia:perikardiotómia	5k766.1	Otv.chir.explantácia umelého srdca(totál.náhr.srdca)
5k703	Perikardio.a kardiotóm:kardiotómia vr.trombekt.odstr.c.tel	5k767.0	Otv.chir.implant.parakorporál.univentrikulár.pumpy
5k704	Perikardiotómia a kardiotómia:epikardiálna incízia	5k767.1	Otv.chir.explant.parakorporál.univentrikulár.pumpy
5k705	Perikardiotómia a kardiotómia:endokardiálna incízia	5k767.2	Izolov.výmena parakorporál.univentrikulár.pumpy, nechir.
5k706	Perikardiotómia a kardiotómia:epimyokardiálna incízia	5k768.0	Otv.chir.implant.parakorporál.biventrikulár.pumpy
5k70x	Perikardiotómia a kardiotómia:ostatné	5k768.1	Otv.chir.explant.parakorporál.biventrikulár.pumpy
5k713.0	Chir.ablácia tachyaryt:endokard.unipol.konv.RF abláciou	5k768.2	Izolov.výmena parakorporál.biventrikulár.pumpy, nechir.
5k713.1	Chir.ablácia tachyaryt:endokardiál.unipol.chladenou RF abl.	5k76x	Otv.chir.implant. a explant.podpor.systémov srdca, ost.
5k713.2	Chir.ablácia tachyaryt:endokardiálne bipol.RF abláciou	5k790	Otvorená masáž srdca
5k713.3	Chir.ablácia tachyaryt:endokardiálne kryoabláciou	5k791.1	Operačná ligatúra uška srdca
5k713.4	Chir.ablácia tachyaryt:endokardiálne mikrovln.abláciou	5k791.2	Exklúzia uška srdca
5k713.5	Chir.ablácia tachyaryt:endokardiálne vysokofr.UZV abláciou	5k795	Reoperácia na srdci a perikarde
5k713.6	Chir.ablácia tachyaryt:endokardiálne laser.abláciou	5k796	Kardiomyoplastika
5k713.x	Chir.ablácia tachyaryt:endokard.,iným energet.zdrojom	5k797	Implant.alebo odstr.vonkaj.podpor.systému srdca
5k714.0	Otv.chir.ablácia tachyary:epikardiál.unipol.konv.RF abláciou	5k798.0	Implant.a výmena syst.moduluj.myokard [CCM]
5k714.1	Chir.chir.ablácia tachyary:epikardiál.unipol.chlad.RF abláciou	5k798.1	Revízia systému modulujúceho myokard [CCM]
5k714.2	Otv.chir.ablácia tachyary:epikardiál.bipol.RF abláciou	5k799.0	Implant. a vým.epikardiál.podpor.systému komory
5k714.3	Otv.chir.ablácia tachyary:epikardiál.kryoabláciou	5k799.1	Explantácia epikardiál.podporného systému komory
5k714.4	Otv.chir.ablácia tachyary:epikardiál.mikrovlnnou abláciou	5k79a	Stentovanie predsieňového septa
5k714.5	Otv.chir.ablácia tachyary:epikardiál.vysokofrek.UZV abl.	5k79b	Resekcia nádoru srdca
5k714.6	Otv.chir.ablácia tachyary:epikardiál.laserovou abláciou	5k79c	Ošetrenie poranenia srdca
5k714.x	Otv.chir.ablácia tachyary:epikardiál.iným energet.zdrojom	5k79x	Iné operácie na srdci a perikarde, ostatné
5k715.0	Endosk.ablácia tachyaryt:epikard.unipol.konv.RF abl.	5I010.0↔	Embolektómie a trombektómie bližš.neurč.č.a.carotis
5k715.1	Endosk.ablácia tachyaryt:epikard.unipol.chlad.RF abl.	5I010.1↔	Embolektóm.a trombekt. a.carotis com.a sinus carotic.
5k715.2	Endosk.ablácia tachyaryt:epikard.bipol.RF abláciou	5I010.2↔	Embolekt.a trombekt. a. carotis int., extrakraniál.č.
5k715.3	Endosk.ablácia tachyaryt:epikard.kryoabláciou	5I010.3↔	Embolekt.a trombekt. a.carotis externa
5k715.4	Endosk.ablácia tachyaryt:epikard.mikrovlnnou abláciou	5I010.4↔	Embolekt.a trombekt. a.vertebralis,extrakr.č.
5k715.5	Endosk.ablácia tachyaryt:epikard.vysokofr.UZV abl.	5I010.5↔	Embolekt. a trombekt. a.carotis.použitie stentu
5k715.6	Endosk.ablácia tachyaryt:epikardiál.laser.abláciou	5I010.6↔	Embolekt. a trombekt.tepny hl.a krku,cievna protéza
5k715.x	Endosk.ablácia tachyaryt:epikard.iným energ.zdrojom	5I010.x↔	Embolektómie a trombektómie tepny hl. a krku,ost.
5k71x	Chirurgická ablácia pri tachyarytmii,ostatné	5I011.0↔	Embolektómie a trombektómie a.axillaris
5k720	Otvorená chirurgická perikardektómia, lokálna excízia	5I011.1↔	Embolektómie a trombektómie a.brachialis
5k721	Toraskopická perikardektómia, lokálna excízia	5I011.2↔	Embolekt.a trombekt.tepny ramena,cievna protéza
5k722.0	Čiastočná perikardektómia (perikardiálne okno), otv.chir.	5I011.x↔	Embolektómie a trombektómie tepny ramena,ostatné
5k722.2	Čiastoč.perikardektómia (perikardiálne okno), Isk	5I012.0↔	Embolektómie a trombektómie a.ulnaris
5k722.3	Čiastočná perikardektómia (perikardiálne okno), toraskosk.	5I012.1↔	Embolektóm.a trombektómie arcus palmar.profund.
5k724	Subtotálna perikardektómia	5I012.2↔	Embolektómie a trombektómie arcus palm.superfic.
5k725	Totálna perikardektómia (dekortikácia)	5I012.3↔	Embolektóm.a trombektómie aa.digit.palm.commun.
5k72x	Perikardektómia:ostatné	5I012.4↔	Embolektómie a trombektómie a.radialis
5k730	Excízia poškodeného tk.srdca v predsieni	5I012.5↔	Embolektómie a trombektómie r.carpalis palm.
5k731	Excízia poškodeného tk.srdca v komore	5I012.6↔	Embolektómie a trombektómie r.carpalis dorsal.
5k732	Čiastoč.f.komor.redukčná plastika (Batista) poškod.tk.srdca	5I012.7↔	Embolektómie a trombektómie a.princeps pollic.
5k733	Resekcia aneurizmy poškodeného tkaniva srdca v predsieni	5I012.8↔	Embolekt. a trombekt.tepny predl.a ruky,cievna protéza
5k734	Resekcia aneurizmy poškodeného tkaniva srdca v komore	5I012.x↔	Embolekt. a trombekt.tepny predlaktia a ruky,ost.
5k735	Excíz./deštruk.pošk.tk.srdca:MAZE-metóda	5I013.0	Embolektómie a trombektómie ascendent.aorty
5k736	Excízia na prevod.syst.pošk.tk.tkaniva srdca v komore	5I013.1	Embolektómie a trombektómie oblúka aorty
5k737	Deštrukcia na prevod.sys.pošk.tk.srd. v predsieni	5I013.2	Embolektómie a trombektómie torakál.aorty
5k738	Deštr.na prevod.sys.pošk.tk.srdca v komore	5I013.3	Embolektómie a trombektómie abdominál.aorty
5k73x	Excízia a deštrukcia poškodeného tkaniva srdca,ostatné	5I013.4	Embolektómie a trombektómie aorty, použitie stentu
5k740	Sutúra perikardu po poranení	5I013.5	Embolektómie a trombektómie aorty, cievna protéza
5k741	Plastická rekonštr.perikardu bez implantátu	5I013.x	Embolektómie a trombektómie aorty, ostatné
5k742	Plastická rekonštrukcia perikardu s implantátom	5I014.0↔	Embolektómie a trombektómie a. subclavia
5k743	Sutúra myokardu po poranení	5I014.1↔	Embolekt.a trombekt.truncus brachioceph.
5k744	Plastická rekonštr.myokardu bez implantátu	5I014.2↔	Embolektómie a trombektómie a. pulmonalis
5k745	Plastická rekonštr.myokardu s implantátom	5I014.3↔	Embolekt. a trombektómie tepny hrudníka,ciev.protéza
5k746	Uzáver získaného defektu komorového septa	5I014.x↔	Embolektómie a trombektómie tepny hrudníka,ost.
5k74x	Rekonštrukcia perikardu a srdca:iná	5I015.0↔	Embolektómie a trombektómie aa. lumbales
5k760.0	Otv.chir.impl.intraaortálnej balón.kontrapulzácie	5I015.1↔	Embolektómie a trombektómie b.n.č. a.iliaca
5k760.1	Otv.chir.explantácia intraaortál.balón.kontrapulzácie	5I015.2↔	Embolektómie a trombektómie a. iliaca communis
5k762.0	Otv.chir.impl.extrakorporál.univentrikulár.pumpy	5I015.3↔	Embolektómie a trombektómie a. iliaca externa
5k762.1	Otv.chir.explantácia extrakorporál.univentrikulár.pumpy	5I015.4↔	Embolektómie a trombektómie a. iliaca interna
5k762.2	Izol.výmena extrakorporál.univentrikulár.pumpy, nechirurg.	5I015.5↔	Embolekt.a trombekt.tepny panvy a trupu,ciev.protéza
5k763.0	Otv.chir.implantácia extrakorporál.biventrikulár.pumpy	5I015.x↔	Embolektómie a trombektómie tepny panvy a trupu,ost.
5k763.1	Otv.chir.explantácia extrakorporál.biventrikulár.pumpy	5I016.0	Embolektómie a trombektómie truncus coeliacus
5k763.2	Izolov.výmena extrakorporal.biventrikulár.pumpy, nechir.	5I016.1	Embolektómie a trombektómie a. hepatica
5k764.0	Otv.chir.implant.intrakorporál.univentrikulár.pumpy	5I016.2	Embolektómie a trombektómie a. gastrica
5k764.1	Otv.chir.explantácia intrakorporál.univentrikulár.pumpy	5I016.3	Embolektómie a trombektómie a. lienalis
5k765.0	Otv.chir.implantácia intrakorporál.biventrikulár.pumpy	5I016.4↔	Embolektómie a trombektómie a. renalis
5k765.1	Otv.chir.explantácia intrakorporál.biventrikulár.pumpy	5I016.5	Embolektómie a trombektómie a. mesenter.super.

51016.6	Embolektómie a trombektómie a. mesenterica inf.	51125.x↔	Endarterekt.a trombendarterekt.tepny panvy a trupu,ost.
51016.7	Embolekt. a trombekt.viscerál.tepny,ciev.protéza	51126.0	Endarterekt.a trombendarterekt.truncus coeliacus
51016.x↔	Embolektómie a trombektómie viscerál.tep.,ost.	51126.1	Endarterekt.a trombendarterekt.a.hepatica
51017.0↔	Embolektómie a trombektómie a. femoralis	51126.2	Endarterekt.a trombendarterekt.a.gastrica
51017.1↔	Embolektómie a trombektómie a. profunda femoris	51126.3	Endarterekt.a trombendarterekt.a.lienalis
51017.2↔	Embolektómie a trombektómie a. poplitea	51126.4↔	Endarterekt.a trombendarterekt.a.renalis
51017.3↔	Embolektómie a trombektómie tepny stehna,ciev.protéza	51126.5	Endarterekt.a trombendarterekt. a.mesenter.sup.
51017.x↔	Embolektómie a trombektómie tepny stehna,ost.	51126.6	Endarterekt.a trombendarterekt. a.mesenter.inf.
51018.0↔	Embolektómie a trombektómie a. tibialis ant.	51126.7	Endarterekt.a trombendarterekt.viscerál.tepny,ciev.protéza
51018.1↔	Embolektómie a trombektómie aa. recurrentes	51126.x↔	Endarterekt.a trombendarterekt.viscerál.tepny,ost.
51018.2↔	Embolektómie a trombektómie a. dorsalis pedis	51127.0↔	Endarterekt.a trombendarterekt. aa.recurrentes
51018.3↔	Embolektómie a trombektómie a. tibialis post.	51127.1↔	Endarterekt.a trombendarterekt. a.prof.femoris
51018.4↔	Embolektómie a trombektómie a. fibularis	51127.2↔	Endarterekt.a trombendarterekt. a.poplitea
51018.5↔	Embolektómie a trombektómie a. plantaris medial.	51127.3↔	Endarterekt.a trombendarterekt.tepny stehna,ciev.protéza
51018.6↔	Embolektómie a trombektómie a. plantaris lateral.	51127.x↔	Endarterekt.a trombendarterekt.tepny stehna,ost.
51018.7↔	Embolekt.a trombektómie tepny predkol.a nohy,ciev. protéza	51128.0↔	Endarterekt.a trombendarterekt. a.tibialis anter.
51018.x↔	Embolektómie a trombektómie tepny predkol.a nohy,ost.	51128.1↔	Endarterekt.a trombendarterekt.aa.predkol.a nohy,ciev.prot.
51019.9↔	Embolektómie a trombektómie v. jugularis	51128.2↔	Endarterekt.a trombendarterekt. a.dorsalis pedis
51019.a↔	Embolektómie a trombektómie v. pulmonalis	51128.3↔	Endarterekt.a trombendarterekt. a.tibialis poster.
51019.b↔	Embolektómie a trombektómie v. subclavia	51128.4↔	Endarterekt.a trombendarterekt. a.fibularis
51019.c↔	Embolektómie a trombektómie v. axillaris	51128.5↔	Endarterekt.a trombendarterekt. a.plantaris medial.
51019.d↔	Embolektómie a trombektómie v. brachiocephalica	51128.6↔	Endarterekt.a trombendarterekt. a.plantaris later.
51019.e	Embolektómie a trombektómie v. cava superior	51128.7↔	Endarterekt.a trombendarterekt.aa.predkol.a nohy,ciev.prot.
51019.f	Embolektómie a trombektómie v. cava inferior	51128.x↔	Endarterekt.a trombendarterekt.tepny predk.a nohy,ost.
51019.g↔	Embolektómie a trombektómie v. iliaca communis	5112x↔	Endarterekt.a trombendarterekt,ost.
51019.h↔	Embolektómie a trombektómie v. iliaca externa	51130.0↔	Res.aneurizmy.a.car.bliž.neur.č. bez použ.protet.mat.
51019.i↔	Embolektómie a trombektómie v. iliaca interna	51130.1↔	Res.aneur.a.carotis com.a sinus car.bez použ.prot.mat.
5101b.01↔	Embolektómie a trombektómie na ciev.transpl.obličky,chir.	51130.2↔	Resek.aneuriz.a.carotis.int.extrakt.č. bez použ.prot.mat.
5101b.02↔	Embolekt.a trombekt.na ciev.transpl.org.obličky,endov.	51130.3↔	Res.aneur.a.carotis ext. bez použ.prot.mat.
5101b.11	Embolektómie a trombektómie na ciev.transpl.pečene,chir.	51130.4↔	Res.aneur.a.vertebr.extrakt.č. bez použ.prot.mat.
5101b.12	Embolekt.a trombekt.na ciev.transpl.pečene,endov.	51130.x↔	Res.aneurizmy tepny hlavy a krku bez použ.protet.mat.,ost.
51120.0↔	Endarterektómia a trombendarterekt.bliž.neur.č. a.carotis	51131.0↔	Res.aneurizmy a.axillaris bez použ.protetic.mat.
51120.1↔	Endarterekt.a a trombendarterektómia a.carot.com.a sin.car.	51131.1↔	Res.aneurizmy a.brachialis bez použ.protet.mat.
51120.20↔	Endarterekt.a trombendarterekt. a.carot.int.ext.č.	51131.x↔	Res.aneurizmy tepny ramena bez použ.prot.mat.,ost.
51120.22↔	Direkt.endarterektómia a.carotis int.s angioplast.protet.mat.	51132.0↔	Res.aneurizmy a.ulnaris bez použ.protetic.mat.
51120.23↔	Direktná endarterekt. a.carotis int. s angioplast.žilou	51132.1↔	Res.aneurizmy a.radialis bez použ.prot.mat.
51120.24↔	Direktná endarterektómia a.carotis int. s prim.sutúrou	51132.x↔	Res.aneurizmy tepny predl.a ruky bez použ.prot.mat.,ost.
51120.25↔	Everzná endarterektómia a.carotis interna	51133.0	Res.aneurizmy ascendent.aorty bez použ.prot.mat
51120.3↔	Endarterekt.a trombendarterekt. a.carotis ext.	51133.1	Res.aneurizmy torakál.aorty bez použ.prot.mat.
51120.40↔	Endarterekt.a trombendarterekt. a.vertebral.extrakt.č	51133.2	Res.aneurizmy abdominál.aorty bez použ.prot.mat.
51120.4x	Endarterekt.a trombendarterekt. a.vertebralis,ost.	51133.x	Res.aneurizmy aorty bez použ.prot.mat.,ost.
51120.5↔	Endarterekt.a trombendarterekt. a.carotis s použ.stentu	51134.0↔	Res.aneurizmy a.subclavia bez použ.prot.mat.
51120.6↔	Endarterekt.a trombendarterekt.tepny hl.a krku,ciev.protéza	51134.1↔	Res.aneurizmy truncus brachioceph.bez použ.prot.mat.
51120.8↔	Selektívna endarterektómia arteria carotis externa	51134.2↔	Res.aneurizmy a.pulmonalis bez použ.prot.mat.
51120.x↔	Endarterekt.a trombendarterekt.tepny hl.a krku,ostat.	51134.x↔	Res.aneurizmy tepny hrudníka bez použ.protetic.mat.,ost.
51121.0↔	Endarterekt.a trombendarterekt. a.axillaris	51135.0↔	Res.aneurizmy a.iliaca comm. bez použ.prot.mat.
51121.1↔	Endarterekt.a trombendarterekt. a.brachialis	51135.1↔	Res.aneurizmy a.iliaca ext. b.použ.prot.mat.
51121.2↔	Endarterekt.a trombendarterekt.tepny ramena,ciev.protéza	51135.2↔	Res.aneurizmy a.iliaca int. b.použ.prot.mat.
51121.x↔	Endarterekt.a trombendarterekt.tepny ramena,ostat.	51135.x↔	Res.aneurizmy tepny panvy a trupu b.použ.prot.mat,ost.
51122.0↔	Endarterekt.a trombendarterekt. a.ulnaris	51136.0	Res.aneurizmy truncus coeliacus bez použ.prot.mat.
51122.1↔	Endarterekt.a trombendarterekt. a.radialis	51136.1	Res.aneurizmy a.hepatica bez použ.prot.mat.
51122.2↔	Endarterekt.a trombendarterekt.tepny predlk.a ruky,ciev.prot.	51136.2	Res.aneurizmy a.gastrica bez použ.prot.mat.
51122.x↔	Endarterekt.a trombendarterekt.tepny predlk.a ruky,ost.	51136.3	Res.aneurizmy a.lienalis bez použ.prot.mat.
51123.0	Endarterektómia a trombendarterektómia ascendent.aorty	51136.4↔	Res.aneurizmy a.renalis bez použ.prot.mat.
51123.1	Endarterektómia a trombendarterektómia oblúka aorty	51136.5	Res.aneurizmy a. mesenterica super. bez použ.prot.mat.
51123.2	Endarterektómia a trombendarterektómia torakál.aorty	51136.6	Res.aneurizmy a. mesenterica inf. bez použ.prot.mat.
51123.3	Endarterektómia a trombendarterektómia abdomin.aorty	51136.x↔	Res.aneurizmy viscerál.tepny bez použ.prot.mat.,ost.
51123.4	Endarterekt.a trombendarterektómia aorty,ciev.protéza	51137.0↔	Res.aneurizmy a. femoralis bez použ.protet.materiálu
51123.x	Endarterektómia a trombendarterektómia aorty, ostatné	51137.1↔	Res. neurizmy a. profunda femoris bez použ. protet.mat.
51124.0↔	Endarterekt.a trombendarterekt. a.subclavia	51137.2↔	Res. aneurizmy a. poplitea bez použ.protet.mat.
51124.1↔	Endarterekt.a trombendarterekt. truncus brachioceph.	51137.x↔	Res.aneurizmy tep.stehna bez použ.prot.mat.,ost.
51124.2↔	Endarterekt.a trombendarterekt.a.pulmonalis	51138.0↔	Res. aneurizmy a. tibialis anterior bez použ.prot.mat.
51124.3↔	Endarterekt.a trombendarterekt.tepny hrudníka,ciev.protéza	51138.1↔	Res. aneurizmy a. dorsalis pedis bez použ.protet.mat.
51124.x↔	Endarterekt.a trombendarterekt.tepny hrudníka,ost.	51138.2↔	Res. aneurizmy a. tibialis posterior bez použ.protet.mat.
51125.0↔	Endarterekt.a trombendarterekt. aa.lumbales	51138.3↔	Res. aneurizmy a. fibularis bez použ.protet.mat.
51125.1↔	Endarterekt.a trombendarterekt. a.iliaca b.n.č.	51138.x↔	Res.aneur.tepien predkol.a nohy b.použ.prot.mat.,ostat.
51125.2↔	Endarterekt.a trombendarterekt. a.iliaca com.	51139.9↔	Res.aneurizmy v. jugularis bez použ.protet.mat.
51125.3↔	Endarterekt.a trombendarterekt. a.iliaca ext.	51139.a↔	Res.aneurizmy v. pulmonalis bez použ.protet.mat.
51125.4↔	Endarterekt.a trombendarterekt. a.iliaca int.	51139.b↔	Res.aneurizmy v. subclavia bez použ.protet.mat.
51125.5↔	Endarterekt.a trombendarterekt.aa.panvy a trupu,ciev.prot.	51139.c↔	Res.aneurizmy v. axillaris bez použ.protet.mat.

51139.d↔	Res.aneuryzmy v. brachiocephalica bez použ.protet.mat.	51148.2↔	Res.ane. a. fibularis (okr.aneur.aor)s interpoz.
51139.e	Res.aneuryzmy v. cava superior bez použ.protet.mat.	51148.x↔	Res.aneur.tepien predkol.a nohy(okr.aneur.aor)s interpo.,ost.
51139.f	Res.aneuryzmy v. cava inferior bez použ.protet.mat.	51149.9↔	Res.ane. v. jugularis(okr.aneur.aor)s interpoz.
51139.g↔	Res.aneuryzmy v. iliaca communis bez použ.protet.mat.	51149.a↔	Res.ane. v. pulmonalis (okr.aneur.aor)s interpoz.
51139.h↔	Res.aneuryzmy v. iliaca externa bez použ.protet.mat.	51149.b↔	Res.ane. v. subclavia(okr.aneur.aor)s interpoz.
51139.i↔	Res.aneuryzmy v. iliaca interna bez použ.protet.mat.	51149.c↔	Res.aneuryzmy v. axillariss(okr.aneur.aor)s interpoz.
51140.0↔	Res.ane.a.carotis.b.n.č.(okr.aneur.aor.)s intpoz.	51149.d↔	Res.ane. v. brachiocephalica(okr.aneur.aor)s interpoz.
51140.1↔	Res.ane.a.carotis.com.a sinus car.(okr.aneur.aor.)s intpoz.	51149.e	Res.ane.v. cava superior(okr.aneur.aor)s interpoz.
51140.2↔	Res.ane.a.carotis.int.extra.č.(okr.aneur.aor.)s intpoz.	51149.f	Res.aneur.v. cava inferior (okr.aneur.aor)s interpoz.
51140.3↔	Res.ane.a.carotis.ext.(okr.aneur.aor.)s intpoz.	51149.g↔	Res.ane. v. iliaca communis (okr.aneur.aor)s interpoz.
51140.x↔	Res.aneur.tepien hlavy a krku(okr.aneur.aor.)s intpoz.,ost.	51149.h↔	Res.ane. v. iliaca externa(okr.aneur.aor)s interpoz.
51141.0↔	Res.ane.a.axillariss(okr.aneur.aor.)s intpoz.	51149.i↔	Res.ane. v. iliaca interna(okr.aneur.aor)s interpoz.
51141.1↔	Res.ane.a.brachialiss(okr.aneur.aor.)s intpoz.	51150.0↔	Res.pseudoaneuryziem bližšie neurčenej časti a. carotis
51141.x↔	Res.aneuryzmy tepien ramena(okr.aneur.aor)s intpoz.,ost.	51150.1↔	Res.pseudoaneuryziem a. carotis com. a sinus carot.
51142.0↔	Res.ane.a.ulnariss(okr.aneur.aor.)s intpoz.	51150.2↔	Res.pseudoaneuryziem extrakran.časti a. carotis interna
51142.1↔	Res.ane.a.radialiss(okr.aneur.aor.)s intpoz.	51150.3↔	Res.pseudoaneuryziem a. carotis externa
51142.x↔	Res.ane.tepien predlaktia a ruky(okr.aneur.aor.)s intpoz.,ost.	51150.4↔	Res.pseudoaneuryziem extrakraniálnej časti a. vertebralis
51143.01	Res.ascendent.aorty s interpozitom, lineárna protéza	51150.5↔	Res.pseudoaneuryziem a. carotis, použitie stentu
51143.02	Res.ascendent.aorty s interpoz., lineár.protéza pri aneur.	51150.x↔	Res.pseudoaneuryziem tepien hlavy a krku,ost.
51143.0x	Res.ascendent.aorty s interpozitom, ostatné	51151.0↔	Resekcia pseudoaneuryziem a.axillariss
51143.11	Res.ascend.aorty s interp. s reimpl.koron.tepien, lineár.prot.	51151.1↔	Resekcia pseudoaneuryziem: a.brachialiss
51143.12	Res.asc.aor.s interp.s reimpl.koron.aa.,lin.protéza p.aneur	51151.x↔	Resekcia pseudoaneuryziem tepien ramena, ostatné
51143.1x	Res.ascend. aorty s interpoz. s reimpl.koronár.tepien, ost.	51152.0↔	Resekcia pseudoaneuryziem a. ulnariss
51143.21	Resekcia torakálnej aorty s interpozitom, lineár. protéza	51152.1↔	Resekcia pseudoaneuryziem arcus palmaris profundus
51143.22	Res.torak.aorty s interp.,lineár.protéza pri aneurizme	51152.2↔	Resekcia pseudoaneuryziem arcus palmaris superficialiss
51143.2x	Resekcia torakálnej aorty s interpozitom, ostatné	51152.3↔	Resekcia pseudoaneuryziem aa. digitales palmares com.
51143.31	Res.torakoabdom.aorty s interp. lineárna protéza	51152.4↔	Resekcia pseudoaneuryziem a. radialiss
51143.32	Res.torakoabdom.aorty s interp., lin.protéza pri aneurizme	51152.5↔	Resekcia pseudoaneuryziem r. carpalis palmaris
51143.3x	Resekcia torakoabdom.aorty s interpozitom, ostatné	51152.6↔	Resekcia pseudoaneuryziem r. carpalis dorsalis
51143.42	Res.abdom.aorty s interpoz.suprarenál.,lin.prot. pri aneur.	51152.7↔	Resekcia pseudoaneuryziem a. princeps pollicis
51143.43	Res.abdominál.aorty s aortobilickým interp.suprarenálne	51152.x↔	Resekcia pseudoaneuryziem tepien predlaktia a ruky,ost.
51143.44	Res.abdominál.aorty s aortobifemorál.interp.,bajp.supraren.	51153.0	Resekcia pseudoaneuryziem ascendentnej aorty
51143.4x	Res.abdomin.aorty s interpoz.suprarenálne,ostatné	51153.1	Resekcia pseudoaneuryziem oblúka aorty
51143.52	Res.abdomin.aorty s interpoz.infrarenál.,lin.prot.pri aneur.	51153.2	Resekcia pseudoaneuryziem torakálnej aorty
51143.53	Res.abdominál.aorty s aortobil.interpozitom infrarenálne	51153.3	Resekcia pseudoaneuryziem abdominálnej aorty
51143.54	Res.abdomin.aorty s aortobifemor.interpozit,bajp.infraren.	51153.4	Resekcia pseudoaneur.aorty s pou.stentgraftu,endovask.
51143.5x	Res.abdomin.aorty s interpoz.infrarenálne,ostatné	51153.5	Resekcia pseudoaneur.aorty s pou.stentgraftu,hybrid
51143.62	Res.abdom.aorty bez b.u. s interp.,lineár.protéza p.aneur.	51153.x	Resekcia pseudoaneuryziem aorty, ostatné
51143.6x	Res.abdom.aorty bez bližš.urč. s interp, ostatné	51154.0↔	Resekcia pseudoaneuryziem a. subclaviass
51143.7	Res.ascend.aor.,aort.oblúka/descend.aor.s interpoz.,hybrid	51154.1↔	Resekcia pseudoaneuryziem truncus brachioceph.
51143.80	Res.asc.aort.aort.obl/tor.aor.s interp:hybr,endov.impl1 st.-pr	51154.2↔	Resekcia pseudoaneuryziem a. pulmonalis
51143.81	Res.asc.aort.aort.obl/tor.aor.s interp:hybr,endov.impl2 st.-pr	51154.x↔	Resekcia pseudoaneuryziem tepien hrudníka, ostatné
51143.82	Res.asc.aort,aor.obl/tor.aor.s interp:hybr,endov.impl3a vi.st	51155.0↔	Resekcia pseudoaneuryziem aa. lumbales
51143.90	Res.torakoabd.aorty s interp:hybrid,endov.impl1 st.-pr	51155.1↔	Resekcia pseudoaneuryziem b.n.časti a. iliaca
51143.91	Res.torakoabd.aorty s interp:hybrid,endov.impl2 st.-pr	51155.2↔	Resekcia pseudoaneuryziem a. iliaca communis
51143.92	Res.torakoabd.aorty s interp:hybrid,endov.impl3 a viac st	51155.3↔	Resekcia pseudoaneuryziem a. iliaca externa
51143.x	Res.aorty s interpozitom,ostatné	51155.4↔	Resekcia pseudoaneuryziem a. iliaca interna
51144.0↔	Res.aneur.a.subclaviass(okr.aneur.aor.)s intpoz.	51155.x↔	Resekcia pseudoaneuryziem tepien panvy a trupu,ost.
51144.1↔	Res.ane.truncus brachioceph.(okr.aneur.aor.)s intpoz.	51156.0	Resekcia pseudoaneuryziem truncus coeliacus
51144.2↔	Res.ane.a.pulmonaliss(okr.aneur.aor.)s intpoz.	51156.1	Resekcia pseudoaneuryziem a. hepaticass
51144.x↔	Res.ane.tepien hrudníka(okr.aneur.aor.)s intpoz.,ost.	51156.2	Resekcia pseudoaneuryziem a. gastricass
51145.0↔	Res.ane.b.n.č. a. iliaca(okr.aneur.aor)s interpoz.	51156.3	Resekcia pseudoaneuryziem a. lienaliss
51145.1↔	Res.aneur. a. iliaca communis(okr.aneur.aor)s interpoz.	51156.4↔	Resekcia pseudoaneuryziem a. renaliss
51145.2↔	Res.aneur. a. iliaca externa(okr.aneur.aor)s interpoz.	51156.5	Resekcia pseudoaneuryziem a. mesenterica superior
51145.3↔	Res.aneur. a. iliaca interna(okr.aneur.aor)s interpoz.	51156.6	Resekcia pseudoaneuryziem a. mesenterica inferior
51145.x↔	Res.aneur.tepien panvy a trupu(okr.aneur.aor)s inter.,ost.	51156.x↔	Resekcia pseudoaneur.viscerál.tepien,ost.
51146.0	Res.aneur. trunc.coeliacus(okr.aneur.aor)s interpoz.	51157.0↔	Resekcia pseudoaneuryziem a. femoraliss
51146.1	Res.aneur. a. hepaticass(okr.aneur.aor)s interpoz.	51157.1↔	Resekcia pseudoaneuryziem a. profunda femoris
51146.2	Res.aneur. a. gastricass(okr.aneur.aor)s interpoz.	51157.2↔	Resekcia pseudoaneuryziem a. poplitea
51146.3	Res.aneur. a. lienaliss(okr.aneur.aor)s interpoz.	51157.x↔	Resekcia pseudoaneuryziem tepien stehna,ost.
51146.4↔	Res.aneur. a. renaliss(okr.aneur.aor)s interpoz.	51158.0↔	Res.pseudoaneur.a.tibialis anterior
51146.5	Res.ane. a. mesenterica super.(okr.aneur.aor)s interpoz.	51158.1↔	Res.pseudoaneur.aa.recurentes
51146.6	Res.aneur. a. mesenterica infer.(okr.aneur.aor)s interpoz.	51158.2↔	Res.pseudoaneur.a.dorsalis pedis
51146.x↔	Res.aneur. viscerál.tepien(okr.aneur.aor)s interpoz.,ost.	51158.3↔	Res.pseudoaneur.a.tibialis posterior
51147.0↔	Res.aneur. a. femoraliss(okr.aneur.aor)s interpoz.	51158.4↔	Resekcia pseudoaneur.a.fibulariss
51147.1↔	Res.aneur. a. profunda femoris(okr.aneur.aor)s interpoz.	51158.5↔	Res.pseudoaneur.a.plantariss medialis
51147.2↔	Res.aneur. a. poplitea(okr.aneur.aor)s interpoz.	51158.6↔	Res.pseudoaneur.a.plantariss lateralis
51147.x↔	Res.aneur.tepien stehna(okr.aneur.aor)s interpoz.,ost.	51158.x↔	Res.pseudoaneur.tepien predkolenia a nohy,ost.
51148.0↔	Res.ane. a. tibialis anterior(okr.aneur.aor)s interpoz.	51159.9↔	Resekcia pseudoaneuryziem v. jugulariss
51148.1↔	Res.ane. a. tibialis posterior(okr.aneur.aor)s interpoz.	51159.a↔	Resekcia pseudoaneuryziem v. pulmonaliss

51159.b↔	Resekcia pseudoaneuriziem v. subclavia	51172.3↔	Ligatúra aa. digitales palmares communes
51159.d↔	Resekcia pseudoaneuriziem v. brachioceph.	51172.4↔	Ligatúra a. radialis
51159.e	Resekcia pseudoaneuriziem v. cava superior	51172.5↔	Ligatúra r. carpalis palmaris
51159.f	Resekcia pseudoaneuriziem v. cava inferior	51172.6↔	Ligatúra r. carpalis dorsalis
51159.g↔	Resekcia pseudoaneuriziem v. iliaca communis	51172.7↔	Ligatúra a. princeps pollicis
51159.h↔	Resekcia pseudoaneuriziem v. iliaca externa	51172.x↔	Ligatúra tepien predlaktia a ruky, ostatné
51159.i↔	Resekcia pseudoaneuriziem v. iliaca interna	51173.0	Ligatúra ascendentnej aorty
5115a.0↔	Resekcia pseudoaneuriziem povrch.žil hlavy a krku	51173.1	Ligatúra oblúka aorty
51160.0↔	Sutúra bližšie neurčenej časti a. carotis	51173.2	Ligatúra torakálnej aorty
51160.1↔	Sutúra a. carotis communis a sinus caroticus	51173.3	Ligatúra abdominálnej aorty
51160.2↔	Sutúra extrakraniálnej časti a. carotis interna	51173.4	Ligatúra aorty s použitím stentu
51160.3↔	Sutúra a. carotis externa	51173.x	Ligatúra aorty, ostatné
51160.4↔	Sutúra extrakraniálnej časti a. vertebralis	51174.0↔	Ligatúra a. subclavia
51160.5↔	Sutúra a. carotis s použitím stentu	51174.1↔	Ligatúra truncus brachiocephalicus
51160.x↔	Sutúra tepien hlavy a krku, ostatné	51174.2↔	Ligatúra a. pulmonalis
51161.0↔	Sutúra a.axillaris	51174.x↔	Ligatúra tepien hrudníka, ostatné
51161.1↔	Sutúra a.brachialis	51175.0↔	Ligatúra aa. lumbales
51161.x↔	Sutúra tepien ramena, ostatné	51175.1↔	Ligatúra bližšie neurčenej časti a. iliaca
51162.0↔	Sutúra a. ulnaris	51175.2↔	Ligatúra a. iliaca communis
51162.1↔	Sutúra arcus palmaris profundus	51175.3↔	Ligatúra a. iliaca externa
51162.2↔	Sutúra arcus palmaris superficialis	51175.4↔	Ligatúra a. iliaca interna
51162.3↔	Sutúra aa. digitales palmares communes	51175.x↔	Ligatúra tepien panvy a trupu, ostatné
51162.4↔	Sutúra a. radialis	51176.0	Ligatúra truncus coeliacus
51162.x↔	Sutúra tepien predlaktia a ruky, ostatné	51176.1	Ligatúra a. hepatica
51163.0	Sutúra ascendentnej aorty	51176.2	Ligatúra a. gastrica
51163.1	Sutúra oblúka aorty	51176.3	Ligatúra a. lienalis
51163.2	Sutúra torakálnej aorty	51176.4↔	Ligatúra a. renalis
51163.3	Sutúra abdominálnej aorty	51176.5	Ligatúra a. mesenterica superior
51163.x	Sutúra aorty, ostatné	51176.6	Ligatúra a. mesenterica inferior
51164.0↔	Sutúra a. subclavia	51176.x↔	Ligatúra viscerálnych tepien, ostatné
51164.1↔	Sutúra truncus brachiocephalicus	51177.0↔	Ligatúra a. femoralis
51164.2↔	Sutúra a. pulmonalis	51177.1↔	Ligatúra a. profunda femoris
51164.x↔	Sutúra tepien hrudníka, ostatné	51177.2↔	Ligatúra a. poplitea
51165.0↔	Sutúra aa. lumbales	51177.x↔	Ligatúra tepien stehna, ostatné
51165.1↔	Sutúra bližšie neurčenej časti a. iliaca	51178.0↔	Ligatúra a. tibialis anterior
51165.2↔	Sutúra a. iliaca communis	51178.1↔	Ligatúra aa. recurrentes
51165.3↔	Sutúra a. iliaca externa	51178.2↔	Ligatúra a. dorsalis pedis
51165.4↔	Sutúra a. iliaca interna	51178.3↔	Ligatúra a. tibialis posterior
51165.x↔	Sutúra tepien panvy a trupu, ostatné	51178.4↔	Ligatúra a. fibularis
51166.0	Sutúra truncus coeliacus	51178.5↔	Ligatúra a. plantaris medialis
51166.1	Sutúra a. hepatica	51178.6↔	Ligatúra a. plantaris lateralis
51166.2	Sutúra a. gastrica	51178.x↔	Ligatúra tepien predkolenia a nohy, ostatné
51166.3	Sutúra a. lienalis	51179.9↔	Ligatúra v. jugularis
51166.4↔	Sutúra a. renalis	51179.a↔	Ligatúra v. pulmonalis
51166.5	Sutúra a. mesenterica superior	51179.b↔	Ligatúra v. subclavia
51166.6	Sutúra a. mesenterica inferior	51179.c↔	Ligatúra v. axillaris
51166.x↔	Sutúra viscerálnych tepien, ostatné	51179.d↔	Ligatúra v. brachiocephalica
51167.0↔	Sutúra a. femoralis	51179.e	Ligatúra v. cava superior
51167.1↔	Sutúra a. profunda femoris	51179.f	Ligatúra v. cava inferior
51167.2↔	Sutúra a. poplitea	51179.g↔	Ligatúra v. iliaca communis
51167.x↔	Sutúra tepien stehna, ostatné	51179.h↔	Ligatúra v. iliaca externa
51168.0↔	Sutúra a. tibialis anterior	51179.i↔	Ligatúra v. iliaca interna
51168.1↔	Sutúra a. dorsalis pedis	5117a.0↔	Ligatúra povrchových žíl hlavy a krku
51168.2↔	Sutúra a. tibialis posterior	5117a.2↔	Ligatúra povrchových žíl predlakt.a ruky
51168.3↔	Sutúra a. fibularis	5117a.4↔	Ligatúra povrchových žíl panvy a trupu
51168.x↔	Sutúra tepien predkolenia a nohy, ostatné	51180.0	Ligatúra v. cava inferior
51170.0↔	Ligatúra bližšie neurčenej časti a. carotis	51180.1	Klipovanie v. cava inferior
51170.1↔	Ligatúra a. carotis communis a sinus caroticus	51180.2	Chir.výkony na v. cava inferior na zabránenie embolizácie
51170.2↔	Ligatúra extrakraniálnej časti a. carotis interna	51180.x	Ligatúra /parciálny uzáver v. cava inferior, ostatné
51170.3↔	Ligatúra a. carotis externa	511a1.70↔	Korekcia kinkingu a. carotis interna
51170.4↔	Ligatúra extrakraniálnej časti a. vertebralis	511a1.71↔	Korekcia kinkingu a. vertebralis
51170.5↔	Ligatúra a. carotis, použitie stentu	511a1.7x↔	Korekcia kinkingu, iná
51170.6	Endoskopická ligatúra a. sphenopalatina	511a2.00↔	Chir./endoskop. odber a. radialis pre transplantáciu
51170.x↔	Ligatúra tepien hlavy a krku, ostatné	511a2.0x↔	Chir./esk.odber tepny predlaktia a ruky pre transplant.,ost.
51171.0↔	Ligatúra a.axillaris	51500.0	Vytv.anastomózy m a.subcl.a a.pulm.(Blalock-Taussig)
51171.1↔	Ligatúra a.brachialis	51500.1	Vytv.anastom.m.aortou a a.pulmonalis(Waterson-Cooley)
51171.x↔	Ligatúra tepien ramena, ostatné	51500.2	Vyt.anast.m.descendent.aortou a a.pulmon.(Potts-Smith)
51172.0↔	Ligatúra a. ulnaris	51500.3	Vytv.spojky pom. protézy medzi a.pulmonalis a aortou,centr.
51172.1↔	Ligatúra arcus palmaris profundus	51500.4	Vytv.spojky pom. protézy medzi a.pulmonalis a aortou,perif.
51172.2↔	Ligatúra arcus palmaris superficialis	51500.5	Vytv.anastomózy medzi a. pulmonalis a a. pulmonalis

51500.6	Umiestn. ventrikulo-pulmonár. arteriálneho konduitu	51517.3	Bajpas. OP a. poplitea pom. žily: popliteopedál. bajp.
51500.7	Vytv. centrál. bandingu a. pulmonalis	51517.x	Bajpas. OP a. poplitea pom. žily: ostatné
51500.8	Vytv. obojstr. bandingu a. pulmonalis	51518	Bajpas. OP artérie nohy pom. žily
51500.x	Vytv. spojky medzi malým a veľkým obeh. (I-p shunty), ost.	51519	Bajpas. OP vény pomocou žily
51501.0	Vytvor. vnútrobr. žil. spojky: splenoren. venóz. shunt	51521.0↔	Bajpas. OP aa. hlavy a krku pom. protézy: a. carotis-interpoz.
51501.1	Vytvor. vnútrobr. žil. spojky: portokavál. venóz. shunt	51521.1↔	Bajpas. OP aa. hlavy, krku p. protézy: karotic. bajp. extraanat.
51501.2	Vytvor. vnútrobr. žil. spojky: mezokavál. ven. shunt	51521.2↔	Bajpas. OP aa. hlavy, krku p. protézy: karot-subklaviál. bajp
51501.3	Vyt. vnút. bruš. žil. spojky: renoportálny ven. shunt	51521.4	Bajpas. OP aa. hlavy, krku p. prot. karot.-subklaviál. extraanat.
51501.4	Vyt. vnút. bruš. žil. spojky: mezenterik. jump	51521.5	Bajp. OP aa. hlavy, krku p. protézy: aorto-karotický extraanat
51501.x	Vytvor. vnútrobr. žil. spoj. (intraabd. venózný shunt): ostatné	51521.x↔	Bajpas. OP artérie hlavy a krku pom. protézy: ost.
51502.10	Vytv. radiocefalickej A-V fistuly (Cimino - Brescia)	51522.0↔	Bajpas. OP tepny ramena pomocou protézy: a. subclavia
51502.11	Vytv. radiocefal. A-V fistuly (fossa tabatiere- snuff box)	51522.1↔	Bajp. OP aa. ramena p. protézy: a. subcl.-a. subclavia, extraanat.
51502.2	Vytv. A-V fistuly na predlakťi HK (R-C, R-B, U-C, U-B)	51522.2↔	Bajpas. OP tepny ramena pom. protézy: subclaviofemorál.
51502.30	Vytv. brachiokubitál. A-V fistuly (sec. Gracz sec. Konner)	51522.3↔	Bajpas. OP aa. ramena pom. protézy: subclaviobifemorálny
51502.31	Vytv. brachiokubitál. A-V fistuly na v. basilica	51522.4↔	Bajpas. OP tepny ramena pomocou protézy: a. axillaris
51502.32	Vytv. brachiokubitál. A-V fistuly na v. cephalica	51522.5↔	Bajpas. OP aa. ram. p. protézy: a. axillaris-a. axillaris, extraanat.
51502.40	Vytv. A-V fistuly s transpozíciou v. basilica na predlakťi	51522.6↔	Bajpas. OP tepny ramena pom. protézy: axillofemorál. bajp.
51502.41	Vytv. A-V fistuly s transpozíciou v. basilica na axile	51522.7↔	Bajpas. OP aa. rame p. protézy: axillobifemor., extraanat.
51502.50	Vytvorenie A-V fistuly pomocou autológnej cievy	51522.x↔	Bajpas. OP tepny ramena pomocou protézy: ostatné
51502.51	Vytvorenie A-V fistuly pomocou allogénnej cievy	51523↔	Bajpas. OP tepny hornej končatiny pomocou protézy
51502.6	Vytv. A-V fistuly na HK pom. protetického materiálu	51524.0↔	Bajpas. OP aorty pomocou protézy: aorta-a. carotis
51502.70	Vytv. A-V fistuly na DK pom. protetického materiálu	51524.1↔	Bajpas. OP aorty pomocou protézy: aorta-a. subclavia
51502.71	Vytv. A-V fistuly na DK s transpozíciou VFS	51524.2	Bajpas. OP aorty pomocou protézy: aortoortál. bajp
51502.72	Vytv. A-V fistuly na DK s transpozíciou žily	51524.3↔	Bajpas. OP aorty pomocou protézy: aortoilakiálny b.
51502.73	Vytv. A-V fistuly na DK pom. cievnej protézy	51524.4	Bajpas. OP aorty pomocou protézy: aortoilofemorálny b.
51502.9	Vytvorenie dočasného A-V shuntu (peroperačný)	51524.5↔	Bajpas. OP aorty pomocou protézy: aortofemorálny bajp.
51502.b†	Trombektómia A-V fistuly	51524.6↔	Bajpas. OP aorty pomocou protézy: aortopopliteálny
51511.0	Bajpas. OP tepny hlavy a krku pom. žily: a. carotis	51524.7	Bajpas. OP aorty pom. protézy: aorto-viscerálny bajpas
51511.1	Bajpas. OP aa. hlavy a krku pom. žily: a. carotis-a. carotis	51524.8↔	Bajpas. OP aorty pomocou protézy: aortobilakiálny bajpas
51511.2	Bajpas. OP aa. hlavy a krku pom. žily: a. carotis-a. subclavia	51524.9↔	Bajpas. OP aorty pom. protézy: aortobifemorál. bajpas
51511.x	Bajpas. OP artérie hlavy a krku pom. žily: ostatné	51524.x↔	Bajpas. OP aorty pomocou protézy: ostatné
51512.0	Bajpas. OP tepny ramena pomocou žily: a. subclavia	51525.0↔	Bajpas. OP a. iliaca, visceral. aa. p. protézy: iliakoiliakiálny bajp.
51512.1	Bajpas. OP aa. ramena pom. žily: a. subclavia, extraanat.	51525.00	Bajpas. OP pomocou protézy: cross-bajpas iliakoiliakiálny
51512.2	Bajpas. OP aa. ramena pom. žily: subclaviofemorálny bajp.	51525.1↔	Bajpas. OP a. iliaca, visceral. aa. p. protézy: iliakoifemorálny baj.
51512.3	Bajpas. OP aa. ramena pom. žily: subclaviobifemor. bajp.	51525.10	Bajpas. OP pomocou protézy: cross-bajpas iliakoifemorálny
51512.4	Bajpas. OP aa. ramena pom. žily: a. axillaris	51525.2↔	Bajpas. OP a. iliaca, visceral. aa. p. protézy: iliakopopl. b. špecif.
51512.5	Bajpas. OP aa. ramena pom. žily: a. axillaris, extraanat.	51525.3↔	Bajpas. OP a. iliaca, visceral. aa. p. protézy: iliakopopl. nad kol.
51512.6	Bajpas. OP aa. ramena pom. žily: axillofemorál. bajp.	51525.4↔	Bajpas. OP a. iliaca, visceral. aa. p. protézy: iliakopopl. pod kol.
51512.7	Bajpas. OP aa. ramena pom. žily: axillobifemor., extraanat.	51525.5↔	Bajpas. OP a. iliaca, visceral. aa. p. protézy: iliakokrurálny bajp.
51512.x	Bajpas. OP aa. ramena pom. žily: ostatné	51525.6↔	Bajp. OP a. iliaca, visce. aa. p. protézy: obturátor. baj. extraanat.
51513	Bajpas. OP tepny hornej končatiny pomocou žily	51525.7↔	Bajpas. OP a. iliaca, visceral. aa. p. protézy: a. renalis
51514.0	Bajpasové OP aorty pomocou žily: aorta -a. carotis	51525.8↔	Bajpas. OP a. iliaca, visceral. aa. p. protézy: iné visceral. tepny
51514.1	Bajpasové OP aorty pomocou žily: aorta -a. subclavia	51525.x↔	Bajpas. OP a. iliaca a visceralné aa. pom. protézy: ost.
51514.2	Bajpasové OP aorty pom. žily: aortoortálny bajp.	51526.0↔	Bajpas. OP a. femoralis pom. protézy: femorofemorál. bajp.
51514.3	Bajpasové OP aorty pom. žily: aortoilakiálny bajp.	51526.1↔	Bajpas. OP a. femor. p. protézy: femoropopliteálny bez špec.
51514.4	Bajpasové OP aorty pom. žily: aortoilofemorál. bajp.	51526.2↔	Bajp. OP a. femoralis p. protéz: femoropopliteál. nad kolenom
51514.5	Bajpasové OP aorty pom. žily: aortofemorálny bajp.	51526.3↔	Bajp. OP a. femoralis p. protéz: femoropopliteál. pod kolenom
51514.6	Bajpasové OP aorty pom. žily: aortopopliteálny bajp.	51526.4↔	Bajpas. OP a. femoralis pom. protézy: femorokrurál. bajp.
51514.x	Bajpasové OP aorty pomocou žily: ostatné	51526.5↔	Bajpas. OP a. femoralis pomocou protézy: femoropedálny
51515.0	Bajpas. OP a. iliaca a visceral. aa. pom. žily: iliakoiliakiálny bajp	51526.6↔	Bajpas. OP a. femoralis p. protézy: femorofemorál. extraanat.
51515.1	Bajpas. OP a. iliaca a visceral. aa. pom. žily: iliakoifemorál. bajp	51526.x↔	Bajpas. OP s. femoralis pomocou protézy: ostatné
51515.2	Bajp. OP a. iliaca a viscer. aa. pom. žily: iliakopoplit. bez špecif.	51527.0↔	Bajpas. OP a. poplitea pom. protézy: popliteopoplit. bajp.
51515.3	Bajp. OP a. iliaca a viscer. aa. pom. žily: iliakopoplit. nad kolen.	51527.1	Bajpas. OP a. poplitea pom. protézy: popliteotrunkálny b.
51515.4	Bajpas. OP a. iliaca a visce. aa. pom. žily: iliakopoplit. pod kol.	51527.2	Bajpas. OP a. poplitea pom. protézy: popliteokrurál. bajp.
51515.5	Bajpas. OP a. iliaca a visceral. aa. pom. žily: iliakokrurál. bajp.	51527.3↔	Bajpas. OP a. poplitea pom. protézy: popliteopedálny b.
51515.6	Bajpas. OP a. iliaca a visce. aa. pom. žily: obturát. bajp, extraan	51527.x↔	Bajpas. OP a. poplitea pom. protézy: ostatné
51515.7	Bajpas. OP a. iliaca a visceral. aa. pom. žily: a. renalis	51528↔	Bajpas. OP tepny nohy pomocou protézy
51515.8	Bajpas. OP a. iliaca a visceral. aa. pom. žily: iné visceral. tepny	51529	Bajpas. OP žily pomocou protézy
51515.x	Bajpas. OP a. iliaca a visceral. tepny pom. žily: ostatné	51530.0↔	Plast. záplatou [patch plastika]: a. carotis, bližš. neurč. časti
51516.0	Bajpas. OP a. femoralis pom. žily: femorofemorál. bajp.	51530.1↔	Plast. záplatou [patch plastika]: a. carot. comm., sin. caroticus
51516.1	Bajpas. OP a. femoral. pom. žily: femoropopliteál. bez špecif.	51530.2↔	Plast. záplatou [patch plastika]: a. carotis inter. extrakran. č.
51516.2	Bajp. OP a. femoral. pom. žily: femoropopliteál. nad kolenom	51530.3↔	Plast. záplatou [patch plastika]: a. carotis externa
51516.3	Bajp. OP a. femoralis pom. žily: femoropopliteál. pod kolenom	51530.4↔	Plast. záplatou [patch plastika]: a. vertebrales extrakran. č.
51516.4	Bajpas. OP a. femoralis pom. žily: femorokrurál. bajp.	51530.x↔	Plastika záplatou [patch plastika] tepny hlavy a krku, ost.
51516.5	Bajpas. OP a. femoralis pom. žily: femoropedálny bajp.	51531.0↔	Plastika záplatou [patch plastika]: a. axillaris
51516.6	Bajp. OP a. femoralis pom. žily: femorofemorál., extraanat.	51531.1↔	Plastika záplatou [patch plastika]: a. brachialis
51516.x	Bajpas. OP a. femoralis pom. žily: ostatné	51531.x↔	Plastika záplatou [patch plastika] aa. ramena: ost.
51517.0	Bajpas. OP a. poplitea pom. žily: popliteopopliteál. bajp.	51532.0↔	Plastika záplatou [patch plastika]: a. ulnaris
51517.1	Bajpas. OP a. poplitea pom. žily: popliteotrunkál. bajp.	51532.1↔	Plastika záplatou [patch plastika]: arcus palmaris profundus
51517.2	Bajpas. OP a. poplitea pom. žily: popliteokrurál. bajp.	51532.2↔	Plastika záplatou [patch plastika]: arcus palmaris superficialis

51532.3↔	Plast.záplaton[patch plastika]:aa.digitales palmares comm.	51542.2↔	Transpozícia arcus palmaris superficialis
51532.4↔	Plastika záplaton[patch plastika]:a.radialis	51542.3↔	Transpozícia aa. digitales palmares communes
51532.x↔	Plastika záplaton[patch plastika]aa.predl.a ruky:ost.	51542.4↔	Transpozícia a. radialis
51533.0	Plastika záplaton [patch plastika] torakálnej aorty	51542.x↔	Transpozícia aa.predl.a ruky:ostatné
51533.1	Plastika záplaton [patch plastika] abdominálnej aorty	51544.00↔	Transpozícia a. subclavia
51533.x	Plastika záplaton [patch plastika] aorty, ostatné	51544.01↔	Transpozícia a. subclavia do a.carotis com.
51534.0↔	Plastika záplaton[patch plastika]:a.subclavia	51544.1↔	Transpozícia truncus brachiocephalicus
51534.1↔	Plastika záplaton[patch plastika]:truncus brachioceph.	51544.2↔	Transpozícia a. pulmonalis
51534.2↔	Plastika záplaton[patch plastika]:a.pulmonalis	51544.x↔	Transpozícia aa.hrudníka:ostatné
51534.x↔	Plastika záplaton[patch plastika]aa.hrudníka:ost.	51545.0↔	Transpozícia bližšie neurčenej časti a. iliaca
51535.0↔	Plastika záplaton[patch plastika]:a.iliaca, b.n.časti	51545.1↔	Transpozícia a. iliaca externa
51535.1↔	Plastika záplaton[patch plastika]:a.iliaca communis	51545.2↔	Transpozícia a. iliaca interna
51535.2↔	Plastika záplaton[patch plastika]:a.iliaca externa	51545.x↔	Transpozícia aa.panvy a trupu:ostatné
51535.3↔	Plastika záplaton[patch plastika]:a.iliaca interna	51546.0	Transpozícia a. hepatica
51535.4↔	Plast.záplaton(patch plast):cievna protéza aa.panvy a trupu	51546.1	Transpozícia a. gastrica
51535.x↔	Plast.záplaton(patch plast)aa.panvy a trupu:ost.	51546.2	Transpozícia a. lienalis
51536.0	Plastika záplaton[patch plastika]:truncus coeliacus	51546.3↔	Transpozícia a. renalis
51536.1	Plastika záplaton[patch plastika]:a.hepatica	51546.4	Transpozícia a. mesenterica superior
51536.2	Plastika záplaton[patch plastika]:a.gastrica	51546.5	Transpozícia a. mesenterica inferior
51536.3	Plastika záplaton[patch plastika]:a.lienalis	51546.x↔	Transpozícia viscerálnej tepny, ostatné
51536.4↔	Plastika záplaton[patch plastika]:a.renalis	51547.0↔	Transpozícia a. femoralis
51536.5	Plastika záplaton[patch plastika]:mesenterica superior	51547.1↔	Transpozícia a. profunda femoris
51536.6	Plastika záplaton[patch plastika]:mesenterica inferior	51547.x↔	Transpozícia tepny stehna, ostatné
51536.x↔	Plastika záplaton[patch plastika]viscerálne aa.:ost.	51548.0↔	Transpozícia a. tibialis anterior
51537.0↔	Plastika záplaton[patch plastika]:a.femoralis	51548.1↔	Transpozícia a. tibialis posterior
51537.1↔	Plastika záplaton[patch plastika]:a.profunda femoris	51548.2↔	Transpozícia a. fibularis
51537.2↔	Plastika záplaton[patch plastika]:a.poplitea	51548.x↔	Transpozícia tepny predkol.a nohy, ostatné
51537.3↔	Plastika záplaton[patch plastika]:cievna protéza aa.stehna	51549	Transpozícia žily
51537.x↔	Pl.zápl.[patch plastika]aa.stehna:ost.	5154x↔	Transpozícia ciev, ostatné
51538.0↔	Plastika záplaton[patch plastika]:a.tibialis anterior	51550.0↔	Iné plast.rekonštrukcie a.carotis b.n.časti
51538.1↔	Plastika záplaton[patch plastika]:a.dorsalis pedis	51550.1↔	Iné plast.rekonštrukcie a.carotis com.a sin.carotic.
51538.2↔	Plastika záplaton[patch plastika]:a.tibialis posterior	51550.2↔	Iné plast.rekonštrukcie a.car.int.extrakt.č.
51538.3↔	Plastika záplaton[patch plastika]:a.fibularis	51550.3↔	Iné plast.rekonštrukcie a.carotis externa
51538.4↔	Plast.zápl[patch plastika]:cievna protéza aa.predkol a nohy	51550.4↔	Iné plast.rekonštrukcie a.vertebral.extrakt.č.
51538.x↔	Plast.záplaton[patch plastika]aa.predkol a nohy:ost.	51550.5↔	Iné plast.rekonštrukcie a.carotis s pouz.stentu
51539.0↔	Plastika záplaton[patch plastika]:v.femoralis	51550.x↔	Iné plast.rekonštr.aa.hlavy a krku,ost.
51539.1↔	Plastika záplaton[patch plastika]:v.poplitea	51551.0↔	Iné plastické rekonštrukcie a.axillaris
51539.2	Plastika záplaton[patch plastika]:v.portae	51551.1↔	Iné plastické rekonštrukcie a.brachialis
51539.3↔	Plastika záplaton[patch plastika]:v.gastrica	51551.x↔	Iné plastické rekonštrukcie tepny ramena, ostatné
51539.4	Plastika záplaton[patch plastika]:v.lienalis	51552.0↔	Iné plast.rekonštrukcie a.ulnaris
51539.5	Plast. záplaton[patch plastika]:v.mesenterica superior	51552.1↔	Iné plast.rekonštrukcie arc.palmaris prof.
51539.6	Plastika záplaton[patch plastika]:v.mesenterica inferior	51552.2↔	Iné plast.rekonštrukcie arc.palmaris superf.
51539.7	Plastika záplaton[patch plastika]:vv.hepaticae	51552.3↔	Iné plast.rekonštrukcie aa.digit.palm.comm.
51539.8↔	Plastika záplaton[patch plastika]:v.renalis	51552.4↔	Iné plast.rekonštrukcie a.radialis
51539.9↔	Plastika záplaton[patch plastika]:v.jugularis	51552.5↔	Iné plast.rekonštrukcie r.carpalis palmaris
51539.a↔	Plastika záplaton[patch plastika]:v.pulmonalis	51552.6↔	Iné plast.rekonštrukcie r.carpalis dorsalis
51539.b↔	Plastika záplaton[patch plastika]:v.subclavia	51552.7↔	Iné plast.rekonštrukcie a.princeps pollicis
51539.c↔	Plastika záplaton[patch plastika]:v.axillaris	51552.x↔	Iné plast.rek. aa.predlaktia a ruky,ostatné
51539.d↔	Plastika záplaton[patch plastika]:v.brachiocephalica	51553.0	Iné plast.rekonštrukcie na ascendentnej aorte
51539.e	Plastika záplaton[patch plastika] v. cava superior	51553.1	Iné plast.rekonštrukcie oblúka aorty
51539.f	Plastika záplaton[patch plastika] v. cava inferior	51553.2	Iné plast.rekonštrukcie torakálnej aorty
51539.g↔	Plastika záplaton[patch plastika]:v.iliaca communis	51553.3	Iné plast.rekonštrukcie abdominálnej aorty
51539.h↔	Plastika záplaton[patch plastika]:v.iliaca externa	51553.4	Iné plast.rekonštrukcie aorty s pouz.stentu
51539.i↔	Plastika záplaton[patch plastika]:v.iliaca interna	51553.x	Iné plast.rek.aorty:ostatné
51539.x↔	Plastika záplaton[patch plastika]hlbkové žily:ost.	51554.0↔	Iné plastické rekonštrukcie a. subclavia
5153a.1↔	Plast.zápl.[patch plastika]povrch.žil ramena	51554.1↔	Iné plast.rekonštr.truncus brachiocephalicus
5153a.2↔	Plast.zápl.[patch plastika]povrch.žil predlaktia a ruky	51554.2↔	Iné plastické rekonštrukcie a. pulmonalis
5153a.3↔	Plast.zápl.[patch plastika]povrch.žil stehna	51554.x↔	Iné plastické rekonštrukcie tepny hrudníka,ostatné
5153a.x↔	Plastika záplaton[patch plastika]na cievach:ost.	51555.0↔	Iné plastické rekonštrukcie aa. lumbales
51540.0↔	Transpozícia bližšie neurčenej časti a. carotis	51555.1↔	Iné plastické rekonštrukcie b.n.časti a. iliaca
51540.10↔	Transpozícia a. carotis communis a sinus caroticus	51555.2↔	Iné plastické rekonštrukcie a. iliaca communis
51540.11↔	Transpozícia a. carotis comunis do a. subclavia	51555.3↔	Iné plastické rekonštrukcie a. iliaca externa
51540.2↔	Transpozícia a. carotis interna extrakraniálnej časti	51555.4↔	Iné plastické rekonštrukcie a. iliaca interna
51540.3↔	Transpozícia a. carotis externa	51555.x↔	Iné plastické rekonštrukcie tepny panvy a trupu,ost.
51540.40↔	Transpozícia a. vertebralis extrakraniálnej časti	51556.0	Iné plastické rekonštrukcie truncus coeliacus
51540.41↔	Transpozícia a. vertebralis do a. carotis comunis	51556.1	Iné plastické rekonštrukcie a. hepatica
51540.42↔	Transpozícia a. vertebralis do a. subclavia	51556.2	Iné plastické rekonštrukcie a. gastrica
51540.x↔	Transpozícia tepnách hlavy a krku, ostatné	51556.3	Iné plastické rekonštrukcie a. lienalis
51542.0↔	Transpozícia a. ulnaris	51556.4↔	Iné plastické rekonštrukcie a. renalis
51542.1↔	Transpozícia arcus palmaris profundus	51556.5	Iné plastické rekonštrukcie a. mesenterica super.

51556.6	Iné plastické rekonštrukcie a. mesenterica infer.	8c22x	Perkután.katétr.odstr.cudz.telesa z ciev.systému,iné
51556.x↔	Iné plast.rekonštrukcie viscerál.tepien, ostatné	8r610.00	Konvenč.katétr.RF ablácia dx predsien. vr.v.cava a koronár.sin
51557.0↔	Iné plastické rekonštrukcie a. femoralis	8r610.03	Konvenčná katéetrová radiofrekvenčná ablácia AV uzla
51557.1↔	Iné plastické rekonštrukcie a. profunda femoris	8r610.04	Konvenčná katéetrová radiofrekvenčná ablácia pravej komory
51557.2↔	Iné plastické rekonštrukcie a. poplitea	8r610.05	Konvenčná katéetrová radiofrekvenčná ablácia ľavej predsieni
51557.x↔	Iné plastické rekonštrukcie tepny stehna,ost.	8r610.06	Konvenčná katéetrová radiofrekvenčná ablácia pľúcnych žil
51558.0↔	Iné plastické rekonštrukcie a. tibialis anterior	8r610.07	Konvenčná radiofrekvenčná ablácia ľavej komory
51558.1↔	Iné plastické rekonštrukcie aa. recurrentes	8r610.08	Konvenčná katéetrová RF ablácia nerv.ganglií v ľavej predsieni
51558.2↔	Iné plastické rekonštrukcie a. dorsalis pedis	8r610.10	RF katétr.ablác.P predsieni vr. v. cava a koron.sin.chlad.katétr
51558.3↔	Iné plastické rekonštrukcie a. tibialis posterior	8r610.13	RF katétr.ablácia AV uzla chladeným katétrom
51558.4↔	Iné plastické rekonštrukcie a. fibularis	8r610.14	RF katétr.ablácia pravej komory chladeným katétrom
51558.5↔	Iné plastické rekonštrukcie a. plantaris medialis	8r610.15	RF katétr.ablácia ľavej predsieni chladeným katétrom
51558.6↔	Iné plastické rekonštrukcie a. plantaris lateralis	8r610.16	RF katétr.ablácia pľúcnych žil chladeným katétrom
51558.x↔	Iné plast.rekonštr.tepny predkolenia a nohy,ost.	8r610.17	RF katétr.ablácia ľavej komory chladeným katétrom
51559.0↔	Iné plastické rekonštrukcie v. femoralis	8r610.30	Bipol.kat.RF ablác.P predsieni vr.v.cava,koron.sin.s fáz.posun
51559.1↔	Iné plastické rekonštrukcie v. poplitea	8r610.33	Bipolár.katétr.RF ablácia AV uzla s fázovým posunom
51559.2	Iné plastické rekonštrukcie v. portae	8r610.34	Bipolár.katétr.RF ablácia pravej komory s fázovým posunom
51559.3↔	Iné plastické rekonštrukcie v. gastrica	8r610.35	Bipolár.katétr.RF ablácia ľavej predsieni s fázovým posunom
51559.4	Iné plastické rekonštrukcie v. lienalis	8r610.36	Bipolár.katétr.RF ablácia pľúcnych žil s fázovým posunom
51559.5	Iné plastické rekonštrukcie v. mesenterica super.	8r610.37	Bipolár.katétr.RF ablácia ľavej komory s fázovým posunom
51559.6	Iné plastické rekonštrukcie v. mesenterica infer.	8r610.40	Radiofrekvenčná katéetrová ablácia magnetickým katétrom prave
51559.7	Iné plastické rekonštrukcie vv. hepaticae	8r610.43	Radiofrekvenčná katéetrová ablácia magnetickým katétrom AV uz
51559.8↔	Iné plastické rekonštrukcie v. renalis	8r610.44	Radiofrekvenčná katéetrová ablácia magnetickým katétrom prave
51559.9↔	Iné plastické rekonštrukcie v. jugularis	8r610.45	Radiofrekvenčná katéetrová ablácia magnetickým katétrom ľavej
51559.a↔	Iné plastické rekonštrukcie v. pulmonalis	8r610.46	Radiofrekvenčná katéetrová ablácia magnetickým katétrom pľúc
51559.b↔	Iné plastické rekonštrukcie v. subclavia	8r610.47	Radiofrekvenčná katéetrová ablácia magnetickým katétrom ľavej
51559.c↔	Iné plastické rekonštrukcie v. axillaris	8r611.00	Katétr.kryoablácia P predsieni vr. v. cava a koronár.sinusu
51559.d↔	Iné plastické rekonštrukcie v. brachiocephalica	8r611.03	Katéetrová kryoablácia AV uzla
51559.e	Iné plastické rekonštrukcie v. cava superior	8r611.04	Katéetrová kryoablácia pravej komory
51559.f	Iné plastické rekonštrukcie v. cava inferior	8r611.05	Katéetrová kryoablácia ľavej predsieni
51559.g↔	Iné plastické rekonštrukcie v. iliaca communis	8r611.06	Katéetrová kryoablácia pľúcnych žil
51559.h↔	Iné plastické rekonštrukcie v. iliaca externa	8r611.07	Katéetrová kryoablácia ľavej komory
51559.i↔	Iné plastické rekonštrukcie v. iliaca interna	8r612.00	Katétr.ablácia P predsieni vr.v. cava a kor.sin.i.zdrojmi energ
51559.x↔	Iné plastické rekonštrukcie hĺbkových žil, ost.	8r612.03	Katéetrová ablácia AV uzla inými zdrojmi energie
5155x↔	Iné plast.rekonštrukcie ciev:ostatné	8r612.04	Katéetrová ablácia pravej komory inými zdrojmi energie
51560.0	OP nádorov na karotídach a iných paraganglióm:explorácia	8r612.05	Katéetrová ablácia ľavej predsieni inými zdrojmi energie
51560.1	OP nádorov na karotíd.ai.paraganglióm:excíz.bez monit.nerv.	8r612.06	Katéetrová ablácia pľúcnych žil inými zdrojmi energie
51560.2	OP nádor.na karotíd.ai.paraganglióm:excízia s monitor.nerv	8r612.07	Katéetrová ablácia ľavej komory inými zdrojmi energie
51560.x	OP nádorov na karotídach a iných paragangliómov:ost.	8r613.00	Kat.abl.prav.pred.vrát.v. cava a kor.sin.ener.pul.poľa
51570.0	Rev.v ciev.chir.pre krv:chir.lieč.krvácania po cievnej rek.	8r613.03	Katéetrová ablácia AV uzla energiou pulzného poľa
51570.1	Rev.v ciev.chir.pre krv:c.revízia anastomóz	8r613.04	Katéetrová ablácia pravej komory energiou pulzného poľa
51570.2	Rev.v ciev.chir.pre krv:revízia cievneho graftu	8r613.05	Katéetrová ablácia ľavej predsieni energiou pulzného poľa
51570.3	Rev.v ciev.chir.pre krv:výmena ciev.graftu	8r613.06	Katéetrová ablácia pľúcnych žil energiou pulzného poľa
51570.4	Rev.v ciev.chir.pre krv:odstr.cievneho graftu	8r613.07	Katéetrová ablácia ľavej komory energiou pulzného poľa
51570.5	Rev.v ciev.chir.pre krv:revízia arterio-venózneho shuntu	8r61b	Katéetrová perkutánná renálna denervácia
51570.7	Rev.v ciev.chir.pre krv:výmena kardiálneho konduitu	8r61c	Perkután.katétr.alkohol.ablácia medzikomorového septa
51571.0	Rev.v ciev.chir.pre infekciu:chir.liečba krvác.pri inf.ciev.prot.	8r61x	Iná katéetrová ablácia
51571.1	Rev.v ciev.chir.pre infekciu:revízia anastomóz	8r716	Použitie Biomedicus pumpy
51571.2	Rev.v ciev.chir.pre infekciu:revízia cievneho graftu	8r722.3	Zavedenie katétra pre intraortál.balónik.kontrapulz.
51571.3	Rev.v ciev.chir.pre infekciu:výmena cievneho graftu	8r730ž	Trombol. I. akútneho infarktu myokardu
51571.4	Rev.v ciev.chir.pre infekciu:odstránenie cievneho graftu	8r731.0ž	Trombol. I. akútnej cievnej mozgovej príhody
51572	Revízia a. carotis interna	8r731.1ž	Trombol. I. akútnej pľúcnej embólie
51591.6	Aortopexia na cievach	8r731.2ž	Trombol. I. akútnych periférnych cievnych uzáverov
51591.8	Adheziolyza a dekompresia na cievach	8r732ž	Trombol. I. A - V shuntu
51591.9	Venózne valvoplastiky	8r741.0	Embolizácia intrakraniálnej durálnej fistuly
5p59a.2	Uzavretie venózneho úniku na penis	8r741.1	Embolizácia spinálnej AVM
5p59a.3	Revaskularizačné operácie na penis	8r741.2	Embolizácia spinálnej durálnej fistuly
5t726.1↔	Fasciektómia 1 prsta s 1 neurolyzou a s 1 arteriolyzou	8r741.5	Parciálna embolizácia hepaticy
5t726.2↔	Fasciektómia viac prstov s 1 neurolyzou a s 1 arteriolyzou	8r752	Meranie tlakov vo v. hepaticae a vo v. portae [HPVG]
5t727.1↔	Fasciektómia 1 prsta s viac.neurolyzami a viac.arteriolyzami	8r800.0	PTA balónová: intrakr.c.
5t727.2↔	Fasciekt.viac prstov s viac.neurolyzami a viac.arteriolyz.	8r800.2	PTA balónová: a. car. bez b. ur.
5t728.1↔	Fasciektómia 1 prsta s artrolyz.(vr.neurolyzy a arteriolyzy)	8r800.3	PTA balónová: a. car. com.
5t728.2↔	Fasciekt.viac prstov s artrolyzou (vr.neurolyzy a arteriolyzy)	8r800.4	PTA balónová: a. car. int. extrakr.
5t793↔	Radik.excízia ch.tk.na ruke s špec.prepar.ciev a nervov	8r800.5	PTA balónová: a. car. int. extrakr. s a. car. com.
5t794↔	Rad.excízia ch.tk.na ruke s rozš.preparáciou	8r800.6	PTA balónová: a. car. ext.
8c220.1	Perkut.odstránenie cudz.telesa z ľ.komory	8r800.7	PTA balónová: a. ver.
8c220.x	Odstr.cudzieho telesa z ľavej komory,iným spôsobom	8r800.8	PTA balónová: spin. c.
8c221	Perkut.translúmen.odstr.cudz.telesa z koron.tepny	8r800.a	PTA balónová: ciev. mal. kr. o.
8c223	Perkután.odstr.cudz.telesa z pravej komory/pravej predsieni	8r800.b	PTA balónová: duct. arter. aper.
8c225	Perkután.odstr.cudzieho telesa z a.pulmonalis	8r800.c	PTA balónová: aorta

8r800.d	PTA balónová: isth. aor.	8r804.b	PTA litotr.: duct. arter. aper.
8r800.e	PTA balónová: v. cava	8r804.c	PTA litotr.: aorta
8r800.f	PTA balónová: iné . c. hrud.	8r804.d	PTA litotr.: isth. aor.
8r800.g	PTA balónová: v. por.	8r804.e	PTA litotr.: v. cava
8r800.h	PTA balónová: visc. c.	8r804.f	PTA litotr.: iné . c. hrud.
8r800.i	PTA balónová: iné br. a pan. tep.	8r804.g	PTA litotr.: v. por.
8r800.j	PTA balónová: iné br. a pan. žily	8r804.h	PTA litotr.: visc. c.
8r800.k	PTA balónová: c. ple. a ram.	8r804.i	PTA litotr.: iné br. a pan. tep.
8r800.l	PTA balónová: c. predla.	8r804.j	PTA litotr.: iné br. a pan. žily
8r800.m	PTA balónová: c. predko.	8r804.k	PTA litotr.: c. ple. a ram.
8r800.n	PTA balónová: femo. te.	8r804.l	PTA litotr.: c. predla.
8r800.o	PTA balónová: femo. ži.	8r804.m	PTA litotr.: c. predko.
8r800.p	PTA balónová: c. malf.	8r804.n	PTA litotr.: femo. te.
8r800.q	PTA balónová: umel. c.	8r804.o	PTA litotr.: femo. ži.
8r800.x	PTA balónová: iné	8r804.q	PTA litotr.: umel. c.
8r801.0	PTA lieč. uvoľ. kat.: intrakr.c.	8r804.x	PTA litotr.: iné
8r801.2	PTA lieč. uvoľ. kat.: a. car. bez b. ur.	8r805.0	PTA kryo: intrakr.c.
8r801.3	PTA lieč. uvoľ. kat.: a. car. com.	8r805.1	PTA kryo: extrakr. c. hl. a krk.
8r801.4	PTA lieč. uvoľ. kat.: a. car. int. extrakr.	8r805.8	PTA kryo: spin. c.
8r801.5	PTA lieč. uvoľ. kat.: a. car. int. extrakr. s a. car. com.	8r805.a	PTA kryo: ciev. mal. kr. o.
8r801.6	PTA lieč. uvoľ. kat.: a. car. ext.	8r805.b	PTA kryo: duct. arter. aper.
8r801.7	PTA lieč. uvoľ. kat.: a. ver.	8r805.c	PTA kryo: aorta
8r801.8	PTA lieč. uvoľ. kat.: spin. c.	8r805.d	PTA kryo: isth. aor.
8r801.a	PTA lieč. uvoľ. kat.: ciev. mal. kr. o.	8r805.e	PTA kryo: v. cava
8r801.b	PTA lieč. uvoľ. kat.: duct. arter. aper.	8r805.f	PTA kryo: iné . c. hrud.
8r801.c	PTA lieč. uvoľ. kat.: aorta	8r805.g	PTA kryo: v. por.
8r801.d	PTA lieč. uvoľ. kat.: isth. aor.	8r805.h	PTA kryo: visc. c.
8r801.e	PTA lieč. uvoľ. kat.: v. cava	8r805.i	PTA kryo: iné br. a pan. tep.
8r801.f	PTA lieč. uvoľ. kat.: iné . c. hrud.	8r805.j	PTA kryo: iné br. a pan. žily
8r801.g	PTA lieč. uvoľ. kat.: v. por.	8r805.k	PTA kryo: c. ple. a ram.
8r801.h	PTA lieč. uvoľ. kat.: visc. c.	8r805.l	PTA kryo: c. predla.
8r801.i	PTA lieč. uvoľ. kat.: iné br. a pan. tep.	8r805.m	PTA kryo: c. predko.
8r801.j	PTA lieč. uvoľ. kat.: iné br. a pan. žily	8r805.n	PTA kryo: femo. te.
8r801.k	PTA lieč. uvoľ. kat.: c. ple. a ram.	8r805.o	PTA kryo: femo. ži.
8r801.l	PTA lieč. uvoľ. kat.: c. predla.	8r805.p	PTA kryo: c. malf.
8r801.m	PTA lieč. uvoľ. kat.: c. predko.	8r805.q	PTA kryo: umel. c.
8r801.n	PTA lieč. uvoľ. kat.: femo. te.	8r805.x	PTA kryo: iné
8r801.o	PTA lieč. uvoľ. kat.: femo. ži.	8r810.c	Aterek.: aorta
8r801.p	PTA lieč. uvoľ. kat.: c. malf.	8r810.k	Aterek.: c. ple. a ram.
8r801.q	PTA lieč. uvoľ. kat.: umel. c.	8r810.l	Aterek.: c. predla.
8r801.x	PTA lieč. uvoľ. kat.: iné	8r810.m	Aterek.: c. predko.
8r802.1	PTA rez. kat.: extrakr. c. hl. a krk.	8r810.n	Aterek.: femo. te.
8r802.8	PTA rez. kat.: spin. c.	8r810.o	Aterek.: femo. ži.
8r802.a	PTA rez. kat.: ciev. mal. kr. o.	8r810.q	Aterek.: umel. c.
8r802.b	PTA rez. kat.: duct. arter. aper.	8r810.x	Aterek.: iné
8r802.c	PTA rez. kat.: aorta	8r811.c	Rot. aterek.: aorta
8r802.d	PTA rez. kat.: isth. aor.	8r811.k	Rot. aterek.: c. ple. a ram.
8r802.e	PTA rez. kat.: v. cava	8r811.l	Rot. aterek.: c. predla.
8r802.f	PTA rez. kat.: iné . c. hrud.	8r811.m	Rot. aterek.: c. predko.
8r802.g	PTA rez. kat.: v. por.	8r811.n	Rot. aterek.: femo. te.
8r802.h	PTA rez. kat.: visc. c.	8r811.o	Rot. aterek.: femo. ži.
8r802.i	PTA rez. kat.: iné br. a pan. tep.	8r811.q	Rot. aterek.: umel. c.
8r802.j	PTA rez. kat.: iné br. a pan. žily	8r811.x	Rot. aterek.: iné
8r802.k	PTA rez. kat.: c. ple. a ram.	8r820.0	Trombek. a embolek.: intrakr.c.
8r802.l	PTA rez. kat.: c. predla.	8r820.1	Trombek. a embolek.: extrakr. c. hl. a krk.
8r802.m	PTA rez. kat.: c. predko.	8r820.8	Trombek. a embolek.: spin. c.
8r802.n	PTA rez. kat.: femo. te.	8r820.a	Trombek. a embolek.: ciev. mal. kr. o.
8r802.o	PTA rez. kat.: femo. ži.	8r820.b	Trombek. a embolek.: duct. arter. aper.
8r802.p	PTA rez. kat.: c. malf.	8r820.c	Trombek. a embolek.: aorta
8r802.q	PTA rez. kat.: umel. c.	8r820.d	Trombek. a embolek.: isth. aor.
8r802.x	PTA rez. kat.: iné	8r820.e	Trombek. a embolek.: v. cava
8r803.c	PTA laser.: aorta	8r820.f	Trombek. a embolek.: iné . c. hrud.
8r803.k	PTA laser.: c. ple. a ram.	8r820.g	Trombek. a embolek.: v. por.
8r803.l	PTA laser.: c. predla.	8r820.h	Trombek. a embolek.: visc. c.
8r803.m	PTA laser.: c. predko.	8r820.i	Trombek. a embolek.: iné br. a pan. tep.
8r803.n	PTA laser.: femo. te.	8r820.j	Trombek. a embolek.: iné br. a pan. žily
8r803.o	PTA laser.: femo. ži.	8r820.k	Trombek. a embolek.: c. ple. a ram.
8r803.x	PTA laser.: iné	8r820.l	Trombek. a embolek.: c. predla.
8r804.1	PTA litotr.: extrakr. c. hl. a krk.	8r820.m	Trombek. a embolek.: c. predko.
8r804.a	PTA litotr.: ciev. mal. kr. o.	8r820.n	Trombek. a embolek.: femo. te.

8r820.o	Trombek. a embolek.: femo. ži.	8r83a	Selek lok. tromb.: cie v. mal. kr. o.
8r820.p	Trombek. a embolek.: c. malf.	8r83b	Selek lok. tromb.: duct. arter. aper.
8r820.q	Trombek. a embolek.: umel. c.	8r83c	Selek lok. tromb.: aorta
8r820.x	Trombek. a embolek.: iné	8r83d	Selek lok. tromb.: isth. aor.
8r821.0	Rot. trombek. a embolek.: intrakr.c.	8r83e	Selek lok. tromb.: v. cava
8r821.1	Rot. trombek. a embolek.: extrakr. c. hl. a krk.	8r83f	Selek lok. tromb.: iné . c. hrud.
8r821.8	Rot. trombek. a embolek.: spin. c.	8r83g	Selek lok. tromb.: v. por.
8r821.a	Rot. trombek. a embolek.: cie v. mal. kr. o.	8r83h	Selek lok. tromb.: visc. c.
8r821.b	Rot. trombek. a embolek.: duct. arter. aper.	8r83i	Selek lok. tromb.: iné br. a pan. tep.
8r821.c	Rot. trombek. a embolek.: aorta	8r83j	Selek lok. tromb.: iné br. a pan. žily
8r821.d	Rot. trombek. a embolek.: isth. aor.	8r83k	Selek lok. tromb.: c. ple. a ram.
8r821.e	Rot. trombek. a embolek.: v. cava	8r83l	Selek lok. tromb.: c. predla.
8r821.f	Rot. trombek. a embolek.: iné . c. hrud.	8r83m	Selek lok. tromb.: c. predko.
8r821.g	Rot. trombek. a embolek.: v. por.	8r83n	Selek lok. tromb.: femo. te.
8r821.h	Rot. trombek. a embolek.: visc. c.	8r83o	Selek lok. tromb.: femo. ži.
8r821.i	Rot. trombek. a embolek.: iné br. a pan. tep.	8r83p	Selek lok. tromb.: c. malf.
8r821.j	Rot. trombek. a embolek.: iné br. a pan. žily	8r83q	Selek lok. tromb.: umel. c.
8r821.k	Rot. trombek. a embolek.: c. ple. a ram.	8r83x	Selek lok. tromb.: iné
8r821.l	Rot. trombek. a embolek.: c. predla.	8r840	Odstr. cud. tel.: intrakr.c.
8r821.m	Rot. trombek. a embolek.: c. predko.	8r841	Odstr. cud. tel.: extrakr. c. hl. a krk.
8r821.n	Rot. trombek. a embolek.: femo. te.	8r848	Odstr. cud. tel.: spin. c.
8r821.o	Rot. trombek. a embolek.: femo. ži.	8r84a	Odstr. cud. tel.: cie v. mal. kr. o.
8r821.p	Rot. trombek. a embolek.: c. malf.	8r84b	Odstr. cud. tel.: duct. arter. aper.
8r821.q	Rot. trombek. a embolek.: umel. c.	8r84c	Odstr. cud. tel.: aorta
8r821.x	Rot. trombek. a embolek.: iné	8r84d	Odstr. cud. tel.: isth. aor.
8r822.0	Aspir. trombek. a embolek.: intrakr.c.	8r84e	Odstr. cud. tel.: v. cava
8r822.1	Aspir. trombek. a embolek.: extrakr. c. hl. a krk.	8r84f	Odstr. cud. tel.: iné . c. hrud.
8r822.8	Aspir. trombek. a embolek.: spin. c.	8r84g	Odstr. cud. tel.: v. por.
8r822.a	Aspir. trombek. a embolek.: cie v. mal. kr. o.	8r84h	Odstr. cud. tel.: visc. c.
8r822.b	Aspir. trombek. a embolek.: duct. arter. aper.	8r84i	Odstr. cud. tel.: iné br. a pan. tep.
8r822.c	Aspir. trombek. a embolek.: aorta	8r84j	Odstr. cud. tel.: iné br. a pan. žily
8r822.d	Aspir. trombek. a embolek.: isth. aor.	8r84k	Odstr. cud. tel.: c. ple. a ram.
8r822.e	Aspir. trombek. a embolek.: v. cava	8r84l	Odstr. cud. tel.: c. predla.
8r822.f	Aspir. trombek. a embolek.: iné . c. hrud.	8r84m	Odstr. cud. tel.: c. predko.
8r822.g	Aspir. trombek. a embolek.: v. por.	8r84n	Odstr. cud. tel.: femo. te.
8r822.h	Aspir. trombek. a embolek.: visc. c.	8r84o	Odstr. cud. tel.: femo. ži.
8r822.i	Aspir. trombek. a embolek.: iné br. a pan. tep.	8r84p	Odstr. cud. tel.: c. malf.
8r822.j	Aspir. trombek. a embolek.: iné br. a pan. žily	8r84q	Odstr. cud. tel.: umel. c.
8r822.k	Aspir. trombek. a embolek.: c. ple. a ram.	8r84x	Odstr. cud. tel.: iné
8r822.l	Aspir. trombek. a embolek.: c. predla.	8r850.0	Selek. embol. tekut.: intrakr.c.
8r822.m	Aspir. trombek. a embolek.: c. predko.	8r850.1	Selek. embol. tekut.: extrakr. c. hl. a krk.
8r822.n	Aspir. trombek. a embolek.: femo. te.	8r850.8	Selek. embol. tekut.: spin. c.
8r822.o	Aspir. trombek. a embolek.: femo. ži.	8r850.a	Selek. embol. tekut.: cie v. mal. kr. o.
8r822.p	Aspir. trombek. a embolek.: c. malf.	8r850.b	Selek. embol. tekut.: duct. arter. aper.
8r822.q	Aspir. trombek. a embolek.: umel. c.	8r850.c	Selek. embol. tekut.: aorta
8r822.x	Aspir. trombek. a embolek.: iné	8r850.d	Selek. embol. tekut.: isth. aor.
8r823.0	Kombin. farma. trombek. a embolek.: intrakr.c.	8r850.e	Selek. embol. tekut.: v. cava
8r823.1	Kombin. farma. trombek. a embolek.: extrakr. c. hl. a krk.	8r850.f	Selek. embol. tekut.: iné . c. hrud.
8r823.8	Kombin. farma. trombek. a embolek.: spin. c.	8r850.g	Selek. embol. tekut.: v. por.
8r823.a	Kombin. farma. trombek. a embolek.: cie v. mal. kr. o.	8r850.h	Selek. embol. tekut.: visc. c.
8r823.b	Kombin. farma. trombek. a embolek.: duct. arter. aper.	8r850.i	Selek. embol. tekut.: iné br. a pan. tep.
8r823.c	Kombin. farma. trombek. a embolek.: aorta	8r850.j	Selek. embol. tekut.: iné br. a pan. žily
8r823.d	Kombin. farma. trombek. a embolek.: isth. aor.	8r850.k	Selek. embol. tekut.: c. ple. a ram.
8r823.e	Kombin. farma. trombek. a embolek.: v. cava	8r850.l	Selek. embol. tekut.: c. predla.
8r823.f	Kombin. farma. trombek. a embolek.: iné . c. hrud.	8r850.m	Selek. embol. tekut.: c. predko.
8r823.g	Kombin. farma. trombek. a embolek.: v. por.	8r850.n	Selek. embol. tekut.: femo. te.
8r823.h	Kombin. farma. trombek. a embolek.: visc. c.	8r850.o	Selek. embol. tekut.: femo. ži.
8r823.i	Kombin. farma. trombek. a embolek.: iné br. a pan. tep.	8r850.p	Selek. embol. tekut.: c. malf.
8r823.j	Kombin. farma. trombek. a embolek.: iné br. a pan. žily	8r850.q	Selek. embol. tekut.: umel. c.
8r823.k	Kombin. farma. trombek. a embolek.: c. ple. a ram.	8r850.x	Selek. embol. tekut.: iné
8r823.l	Kombin. farma. trombek. a embolek.: c. predla.	8r851.0	Selek. embol. odp. bal.: intrakr.c.
8r823.m	Kombin. farma. trombek. a embolek.: c. predko.	8r851.1	Selek. embol. odp. bal.: extrakr. c. hl. a krk.
8r823.n	Kombin. farma. trombek. a embolek.: femo. te.	8r851.8	Selek. embol. odp. bal.: spin. c.
8r823.o	Kombin. farma. trombek. a embolek.: femo. ži.	8r851.a	Selek. embol. odp. bal.: cie v. mal. kr. o.
8r823.p	Kombin. farma. trombek. a embolek.: c. malf.	8r851.b	Selek. embol. odp. bal.: duct. arter. aper.
8r823.q	Kombin. farma. trombek. a embolek.: umel. c.	8r851.c	Selek. embol. odp. bal.: aorta
8r823.x	Kombin. farma. trombek. a embolek.: iné	8r851.d	Selek. embol. odp. bal.: isth. aor.
8r830	Selek lok. tromb.: intrakr.c.	8r851.e	Selek. embol. odp. bal.: v. cava
8r831	Selek lok. tromb.: extrakr. c. hl. a krk.	8r851.f	Selek. embol. odp. bal.: iné . c. hrud.
8r838	Selek lok. tromb.: spin. c.	8r851.g	Selek. embol. odp. bal.: v. por.

8r851.h	Selek. embol. odp. bal.: visc. c.	8r854.o	Selek. embol. kov. šp.: femo. ži.
8r851.i	Selek. embol. odp. bal.: iné br. a pan. tep.	8r854.p	Selek. embol. kov. šp.: c. malf.
8r851.j	Selek. embol. odp. bal.: iné br. a pan. žily	8r854.q	Selek. embol. kov. šp.: umel. c.
8r851.k	Selek. embol. odp. bal.: c. ple. a ram.	8r854.x	Selek. embol. kov. šp.: iné
8r851.l	Selek. embol. odp. bal.: c. predla.	8r855.0	Perkut.translum.selek.emboliz.ostat.Intrakr.ciev
8r851.m	Selek. embol. odp. bal.: c. predko.	8r855.1	Perkut.translum.selek.emboliz.ostat.extrakr.ciev
8r851.n	Selek. embol. odp. bal.: femo. te.	8r855.8	Perkut.translum.selek.emboliz.ostat.spin.ciev
8r851.o	Selek. embol. odp. bal.: femo. ži.	8r855.a	Perkut.translum.selek.emboliz.ostat.ciev
8r851.p	Selek. embol. odp. bal.: c. malf.		malého krvného obehu
8r851.q	Selek. embol. odp. bal.: umel. c.	8r855.b	Perkut.translum.selek.emboliz.ostat.ductus arter.apertus
8r851.x	Selek. embol. odp. bal.: iné	8r855.c	Perkutánná transluminálna selektívna embolizácia, ostatné: aorta
8r852.0	Selek. embol. c. okl.: intrakr.c.	8r855.d	Perkut.translum.selek.emboliz.ostat.istmus aorty
8r852.1	Selek. embol. c. okl.: extrakr. c. hl. a krk.	8r855.e	Perkutánná transluminálna selektívna embolizácia, ostatné: v. cava
8r852.8	Selek. embol. c. okl.: spin. c.		
8r852.a	Selek. embol. c. okl.: ciev. mal. kr. o.	8r855.f	Perkut.translum.selek.emboliz.ostat.iné ciev
8r852.b	Selek. embol. c. okl.: duct. arter. aper.	8r855.g	Perkut.translum.selek.emboliz.ostat.v. portae
8r852.c	Selek. embol. c. okl.: aorta	8r855.h	Perkut.translum.selek.emboliz.ostat.ciev
8r852.d	Selek. embol. c. okl.: isth. aor.	8r855.i	Perkut.translum.selek.emboliz.ostat.iné brušné a panvové tepny
8r852.e	Selek. embol. c. okl.: v. cava	8r855.j	Perkut.translum.selek.emboliz.ostat.iné brušné a panvové žily
8r852.f	Selek. embol. c. okl.: iné . c. hrud.	8r855.k	Perkut.translum.selek.emboliz.ostat.ciev
8r852.g	Selek. embol. c. okl.: v. por.	8r855.l	Perkut.translum.selek.emboliz.ostat.ciev
8r852.h	Selek. embol. c. okl.: visc. c.	8r855.m	Perkut.translum.selek.emboliz.ostat.ciev
8r852.i	Selek. embol. c. okl.: iné br. a pan. tep.	8r855.n	Perkut.translum.selek.emboliz.ostat.femor.tepny
8r852.j	Selek. embol. c. okl.: iné br. a pan. žily	8r855.o	Perkut.translum.selek.emboliz.ostat.femor.žily
8r852.k	Selek. embol. c. okl.: c. ple. a ram.	8r855.p	Perkut.translum.selek.emboliz.ostat.cievne malfor.
8r852.l	Selek. embol. c. okl.: c. predla.	8r855.q	Perkut.translum.selek.emboliz.ostat.umelé ciev
8r852.m	Selek. embol. c. okl.: c. predko.	8r855.x	Perkutánná transluminálna selektívna embolizácia, ostatné: iné
8r852.n	Selek. embol. c. okl.: femo. te.	8r874.0	Ďalšie PTCl
8r852.o	Selek. embol. c. okl.: femo. ži.	8r880.00	PTI 1 st. neuv. lie. : intrakr.c.
8r852.p	Selek. embol. c. okl.: c. malf.	8r880.02	PTI 1 st. neuv. lie. : a. car. bez b. ur.
8r852.q	Selek. embol. c. okl.: umel. c.	8r880.03	PTI 1 st. neuv. lie. : a. car. com.
8r852.x	Selek. embol. c. okl.: iné	8r880.04	PTI 1 st. neuv. lie. : a. car. int. extrakr.
8r853.0	Selek. embol. čas.: intrakr.c.	8r880.05	PTI 1 st. neuv. lie. : a. car. int. extrakr. s a. car. com.
8r853.1	Selek. embol. čas.: extrakr. c. hl. a krk.	8r880.06	PTI 1 st. neuv. lie. : a. car. ext.
8r853.8	Selek. embol. čas.: spin. c.	8r880.08	PTI 1 st. neuv. lie. : spin. c.
8r853.a	Selek. embol. čas.: ciev. mal. kr. o.	8r880.09	PTI 1 st. neuv. lie. : pľúc. RV-PA kon.
8r853.b	Selek. embol. čas.: duct. arter. aper.	8r880.0a	PTI 1 st. neuv. lie. : ciev. mal. kr. o.
8r853.c	Selek. embol. čas.: aorta	8r880.0b	PTI 1 st. neuv. lie. : duct. arter. aper.
8r853.d	Selek. embol. čas.: isth. aor.	8r880.0c	PTI 1 st. neuv. lie. : aorta
8r853.e	Selek. embol. čas.: v. cava	8r880.0d	PTI 1 st. neuv. lie. : isth. aor.
8r853.f	Selek. embol. čas.: iné . c. hrud.	8r880.0e	PTI 1 st. neuv. lie. : v. cava
8r853.g	Selek. embol. čas.: v. por.	8r880.0f	PTI 1 st. neuv. lie. : iné . c. hrud.
8r853.h	Selek. embol. čas.: visc. c.	8r880.0g	PTI 1 st. neuv. lie. : v. por.
8r853.i	Selek. embol. čas.: iné br. a pan. tep.	8r880.0h	PTI 1 st. neuv. lie. : visc. c.
8r853.j	Selek. embol. čas.: iné br. a pan. žily	8r880.0i	PTI 1 st. neuv. lie. : iné br. a pan. tep.
8r853.k	Selek. embol. čas.: c. ple. a ram.	8r880.0j	PTI 1 st. neuv. lie. : iné br. a pan. žily
8r853.l	Selek. embol. čas.: c. predla.	8r880.0k	PTI 1 st. neuv. lie. : c. ple. a ram.
8r853.m	Selek. embol. čas.: c. predko.	8r880.0l	PTI 1 st. neuv. lie. : c. predla.
8r853.n	Selek. embol. čas.: femo. te.	8r880.0m	PTI 1 st. neuv. lie. : c. predko.
8r853.o	Selek. embol. čas.: femo. ži.	8r880.0n	PTI 1 st. neuv. lie. : femo. te.
8r853.p	Selek. embol. čas.: c. malf.	8r880.0o	PTI 1 st. neuv. lie. : femo. ži.
8r853.q	Selek. embol. čas.: umel. c.	8r880.0p	PTI 1 st. neuv. lie. : c. malf.
8r853.x	Selek. embol. čas.: iné	8r880.0q	PTI 1 st. neuv. lie. : umel. c.
8r854.0	Selek. embol. kov. šp.: intrakr.c.	8r880.0x	PTI 1 st. neuv. lie. : iné
8r854.1	Selek. embol. kov. šp.: extrakr. c. hl. a krk.	8r880.10	PTI 2 st. neuv. lie. : intrakr.c.
8r854.8	Selek. embol. kov. šp.: spin. c.	8r880.12	PTI 2 st. neuv. lie. : a. car. bez b. ur.
8r854.a	Selek. embol. kov. šp.: ciev. mal. kr. o.	8r880.13	PTI 2 st. neuv. lie. : a. car. com.
8r854.b	Selek. embol. kov. šp.: duct. arter. aper.	8r880.14	PTI 2 st. neuv. lie. : a. car. int. extrakr.
8r854.c	Selek. embol. kov. šp.: aorta	8r880.15	PTI 2 st. neuv. lie. : a. car. int. extrakr. s a. car. com.
8r854.d	Selek. embol. kov. šp.: isth. aor.	8r880.16	PTI 2 st. neuv. lie. : a. car. ext.
8r854.e	Selek. embol. kov. šp.: v. cava	8r880.18	PTI 2 st. neuv. lie. : spin. c.
8r854.f	Selek. embol. kov. šp.: iné . c. hrud.	8r880.19	PTI 2 st. neuv. lie. : pľúc. RV-PA kon.
8r854.g	Selek. embol. kov. šp.: v. por.	8r880.1a	PTI 2 st. neuv. lie. : ciev. mal. kr. o.
8r854.h	Selek. embol. kov. šp.: visc. c.	8r880.1b	PTI 2 st. neuv. lie. : duct. arter. aper.
8r854.i	Selek. embol. kov. šp.: iné br. a pan. tep.	8r880.1c	PTI 2 st. neuv. lie. : aorta
8r854.j	Selek. embol. kov. šp.: iné br. a pan. žily	8r880.1d	PTI 2 st. neuv. lie. : isth. aor.
8r854.k	Selek. embol. kov. šp.: c. ple. a ram.	8r880.1e	PTI 2 st. neuv. lie. : v. cava
8r854.l	Selek. embol. kov. šp.: c. predla.	8r880.1f	PTI 2 st. neuv. lie. : iné . c. hrud.
8r854.m	Selek. embol. kov. šp.: c. predko.	8r880.1g	PTI 2 st. neuv. lie. : v. por.
8r854.n	Selek. embol. kov. šp.: femo. te.		

8r880.1h	PTI 2 st. neuv. lie. : visc. c.	8r880.4b	PTI 5 st. neuv. lie. : duct. arter. aper.
8r880.1i	PTI 2 st. neuv. lie. : iné br. a pan. tep.	8r880.4c	PTI 5 st. neuv. lie. : aorta
8r880.1j	PTI 2 st. neuv. lie. : iné br. a pan. žily	8r880.4d	PTI 5 st. neuv. lie. : isth. aor.
8r880.1k	PTI 2 st. neuv. lie. : c. ple. a ram.	8r880.4e	PTI 5 st. neuv. lie. : v. cava
8r880.1l	PTI 2 st. neuv. lie. : c. predla.	8r880.4f	PTI 5 st. neuv. lie. : iné . c. hrud.
8r880.1m	PTI 2 st. neuv. lie. : c. predko.	8r880.4g	PTI 5 st. neuv. lie. : v. por.
8r880.1n	PTI 2 st. neuv. lie. : femo. te.	8r880.4h	PTI 5 st. neuv. lie. : visc. c.
8r880.1o	PTI 2 st. neuv. lie. : femo. ži.	8r880.4i	PTI 5 st. neuv. lie. : iné br. a pan. tep.
8r880.1p	PTI 2 st. neuv. lie. : c. malf.	8r880.4j	PTI 5 st. neuv. lie. : iné br. a pan. žily
8r880.1q	PTI 2 st. neuv. lie. : umel. c.	8r880.4k	PTI 5 st. neuv. lie. : c. ple. a ram.
8r880.1x	PTI 2 st. neuv. lie. : iné	8r880.4l	PTI 5 st. neuv. lie. : c. predla.
8r880.20	PTI 3 st. neuv. lie. : intrakr.c.	8r880.4m	PTI 5 st. neuv. lie. : c. predko.
8r880.22	PTI 3 st. neuv. lie. : a. car. bez b. ur.	8r880.4n	PTI 5 st. neuv. lie. : femo. te.
8r880.23	PTI 3 st. neuv. lie. : a. car. com.	8r880.4o	PTI 5 st. neuv. lie. : femo. ži.
8r880.24	PTI 3 st. neuv. lie. : a. car. int. extrakr.	8r880.4p	PTI 5 st. neuv. lie. : c. malf.
8r880.25	PTI 3 st. neuv. lie. : a. car. int. extrakr. s a. car. com.	8r880.4q	PTI 5 st. neuv. lie. : umel. c.
8r880.26	PTI 3 st. neuv. lie. : a. car. ext.	8r880.4x	PTI 5 st. neuv. lie. : iné
8r880.28	PTI 3 st. neuv. lie. : spin. c.	8r880.50	PTI 6 a viac st. neuv. lie. : intrakr.c.
8r880.2a	PTI 3 st. neuv. lie. : ciev. mal. kr. o.	8r880.52	PTI 6 a viac st. neuv. lie. : a. car. bez b. ur.
8r880.2b	PTI 3 st. neuv. lie. : duct. arter. aper.	8r880.53	PTI 6 a viac st. neuv. lie. : a. car. com.
8r880.2c	PTI 3 st. neuv. lie. : aorta	8r880.54	PTI 6 a viac st. neuv. lie. : a. car. int. extrakr.
8r880.2d	PTI 3 st. neuv. lie. : isth. aor.	8r880.55	PTI 6 a viac st. neuv. lie. : a ca in. extrak. s a car. com.
8r880.2e	PTI 3 st. neuv. lie. : v. cava	8r880.56	PTI 6 a viac st. neuv. lie. : a. car. ext.
8r880.2f	PTI 3 st. neuv. lie. : iné . c. hrud.	8r880.58	PTI 6 a viac st. neuv. lie. : spin. c.
8r880.2g	PTI 3 st. neuv. lie. : v. por.	8r880.59	PTI 6 a viac st. neuv. lie. : pľúc. RV-PA kon.
8r880.2h	PTI 3 st. neuv. lie. : visc. c.	8r880.5a	PTI 6 a viac st. neuv. lie. : ciev. mal. kr. o.
8r880.2i	PTI 3 st. neuv. lie. : iné br. a pan. tep.	8r880.5b	PTI 6 a viac st. neuv. lie. : duct. arter. aper.
8r880.2j	PTI 3 st. neuv. lie. : iné br. a pan. žily	8r880.5c	PTI 6 a viac st. neuv. lie. : aorta
8r880.2k	PTI 3 st. neuv. lie. : c. ple. a ram.	8r880.5d	PTI 6 a viac st. neuv. lie. : isth. aor.
8r880.2l	PTI 3 st. neuv. lie. : c. predla.	8r880.5e	PTI 6 a viac st. neuv. lie. : v. cava
8r880.2m	PTI 3 st. neuv. lie. : c. predko.	8r880.5f	PTI 6 a viac st. neuv. lie. : iné . c. hrud.
8r880.2n	PTI 3 st. neuv. lie. : femo. te.	8r880.5g	PTI 6 a viac st. neuv. lie. : v. por.
8r880.2p	PTI 3 st. neuv. lie. : c. malf.	8r880.5h	PTI 6 a viac st. neuv. lie. : visc. c.
8r880.2q	PTI 3 st. neuv. lie. : umel. c.	8r880.5i	PTI 6 a viac st. neuv. lie. : iné br. a pan. tep.
8r880.2x	PTI 3 st. neuv. lie. : iné	8r880.5j	PTI 6 a viac st. neuv. lie. : iné br. a pan. žily
8r880.30	PTI 4 st. neuv. lie. : intrakr.c.	8r880.5k	PTI 6 a viac st. neuv. lie. : c. ple. a ram.
8r880.32	PTI 4 st. neuv. lie. : a. car. bez b. ur.	8r880.5l	PTI 6 a viac st. neuv. lie. : c. predla.
8r880.33	PTI 4 st. neuv. lie. : a. car. com.	8r880.5m	PTI 6 a viac st. neuv. lie. : c. predko.
8r880.34	PTI 4 st. neuv. lie. : a. car. int. extrakr.	8r880.5n	PTI 6 a viac st. neuv. lie. : femo. te.
8r880.35	PTI 4 st. neuv. lie. : a. car. int. extrakr. s a. car. com.	8r880.5o	PTI 6 a viac st. neuv. lie. : femo. ži.
8r880.36	PTI 4 st. neuv. lie. : a. car. ext.	8r880.5p	PTI 6 a viac st. neuv. lie. : c. malf.
8r880.38	PTI 4 st. neuv. lie. : spin. c.	8r880.5q	PTI 6 a viac st. neuv. lie. : umel. c.
8r880.39	PTI 4 st. neuv. lie. : pľúc. RV-PA kon.	8r880.5x	PTI 6 a viac st. neuv. lie. : iné
8r880.3a	PTI 4 st. neuv. lie. : ciev. mal. kr. o.	8r881.00	PTI 1 st. uv. lie. : intrakr.c.
8r880.3b	PTI 4 st. neuv. lie. : duct. arter. aper.	8r881.02	PTI 1 st. uv. lie. : a. car. bez b. ur.
8r880.3c	PTI 4 st. neuv. lie. : aorta	8r881.03	PTI 1 st. uv. lie. : a. car. com.
8r880.3d	PTI 4 st. neuv. lie. : isth. aor.	8r881.04	PTI 1 st. uv. lie. : a. car. int. extrakr.
8r880.3e	PTI 4 st. neuv. lie. : v. cava	8r881.05	PTI 1 st. uv. lie. : a. car. int. extrakr. s a. car. com.
8r880.3f	PTI 4 st. neuv. lie. : iné . c. hrud.	8r881.06	PTI 1 st. uv. lie. : a. car. ext.
8r880.3g	PTI 4 st. neuv. lie. : v. por.	8r881.08	PTI 1 st. uv. lie. : spin. c.
8r880.3h	PTI 4 st. neuv. lie. : visc. c.	8r881.09	PTI 1 st. uv. lie. : pľúc. RV-PA kon.
8r880.3i	PTI 4 st. neuv. lie. : iné br. a pan. tep.	8r881.0a	PTI 1 st. uv. lie. : ciev. mal. kr. o.
8r880.3j	PTI 4 st. neuv. lie. : iné br. a pan. žily	8r881.0b	PTI 1 st. uv. lie. : duct. arter. aper.
8r880.3k	PTI 4 st. neuv. lie. : c. ple. a ram.	8r881.0c	PTI 1 st. uv. lie. : aorta
8r880.3l	PTI 4 st. neuv. lie. : c. predla.	8r881.0d	PTI 1 st. uv. lie. : isth. aor.
8r880.3m	PTI 4 st. neuv. lie. : c. predko.	8r881.0e	PTI 1 st. uv. lie. : v. cava
8r880.3n	PTI 4 st. neuv. lie. : femo. te.	8r881.0f	PTI 1 st. uv. lie. : iné . c. hrud.
8r880.3o	PTI 4 st. neuv. lie. : femo. ži.	8r881.0g	PTI 1 st. uv. lie. : v. por.
8r880.3p	PTI 4 st. neuv. lie. : c. malf.	8r881.0h	PTI 1 st. uv. lie. : visc. c.
8r880.3q	PTI 4 st. neuv. lie. : umel. c.	8r881.0i	PTI 1 st. uv. lie. : iné br. a pan. tep.
8r880.3x	PTI 4 st. neuv. lie. : iné	8r881.0j	PTI 1 st. uv. lie. : iné br. a pan. žily
8r880.40	PTI 5 st. neuv. lie. : intrakr.c.	8r881.0k	PTI 1 st. uv. lie. : c. ple. a ram.
8r880.42	PTI 5 st. neuv. lie. : a. car. bez b. ur.	8r881.0l	PTI 1 st. uv. lie. : c. predla.
8r880.43	PTI 5 st. neuv. lie. : a. car. com.	8r881.0m	PTI 1 st. uv. lie. : c. predko.
8r880.44	PTI 5 st. neuv. lie. : a. car. int. extrakr.	8r881.0n	PTI 1 st. uv. lie. : femo. te.
8r880.45	PTI 5 st. neuv. lie. : a. car. int. extrakr. s a. car. com.	8r881.0o	PTI 1 st. uv. lie. : femo. ži.
8r880.46	PTI 5 st. neuv. lie. : a. car. ext.	8r881.0p	PTI 1 st. uv. lie. : c. malf.
8r880.48	PTI 5 st. neuv. lie. : spin. c.	8r881.0q	PTI 1 st. uv. lie. : umel. c.
8r880.49	PTI 5 st. neuv. lie. : pľúc. RV-PA kon.	8r881.0x	PTI 1 st. uv. lie. : iné
8r880.4a	PTI 5 st. neuv. lie. : ciev. mal. kr. o.	8r881.10	PTI 2 st. uv. lie. : intrakr.c.

8r881.12	PTI 2 st. uv. lie. : a. car. bez b. ur.	8r881.31	PTI 4 st. uv. lie. : c. predla.
8r881.13	PTI 2 st. uv. lie. : a. car. com.	8r881.3m	PTI 4 st. uv. lie. : c. predko.
8r881.14	PTI 2 st. uv. lie. : a. car. int. extrakr.	8r881.3n	PTI 4 st. uv. lie. : femo. te.
8r881.15	PTI 2 st. uv. lie. : a. car. int. extrakr. s a. car. com.	8r881.3o	PTI 4 st. uv. lie. : femo. ži.
8r881.16	PTI 2 st. uv. lie. : a. car. ext.	8r881.3p	PTI 4 st. uv. lie. : c. malf.
8r881.18	PTI 2 st. uv. lie. : spin. c.	8r881.3q	PTI 4 st. uv. lie. : umel. c.
8r881.19	PTI 2 st. uv. lie. : pľúc. RV-PA kon.	8r881.3x	PTI 4 st. uv. lie. : iné
8r881.1a	PTI 2 st. uv. lie. : ciev. mal. kr. o.	8r881.40	PTI 5 st. uv. lie. : intrakr.c.
8r881.1b	PTI 2 st. uv. lie. : duct. arter. aper.	8r881.42	PTI 5 st. uv. lie. : a. car. bez b. ur.
8r881.1c	PTI 2 st. uv. lie. : aorta	8r881.43	PTI 5 st. uv. lie. : a. car. com.
8r881.1d	PTI 2 st. uv. lie. : isth. aor.	8r881.44	PTI 5 st. uv. lie. : a. car. int. extrakr.
8r881.1e	PTI 2 st. uv. lie. : v. cava	8r881.45	PTI 5 st. uv. lie. : a. car. int. extrakr. s a. car. com.
8r881.1f	PTI 2 st. uv. lie. : iné . c. hrud.	8r881.46	PTI 5 st. uv. lie. : a. car. ext.
8r881.1g	PTI 2 st. uv. lie. : v. por.	8r881.48	PTI 5 st. uv. lie. : spin. c.
8r881.1h	PTI 2 st. uv. lie. : visc. c.	8r881.49	PTI 5 st. uv. lie. : pľúc. RV-PA kon.
8r881.1i	PTI 2 st. uv. lie. : iné br. a pan. tep.	8r881.4a	PTI 5 st. uv. lie. : ciev. mal. kr. o.
8r881.1j	PTI 2 st. uv. lie. : iné br. a pan. žily	8r881.4b	PTI 5 st. uv. lie. : duct. arter. aper.
8r881.1k	PTI 2 st. uv. lie. : c. ple. a ram.	8r881.4c	PTI 5 st. uv. lie. : aorta
8r881.1l	PTI 2 st. uv. lie. : c. predla.	8r881.4d	PTI 5 st. uv. lie. : isth. aor.
8r881.1m	PTI 2 st. uv. lie. : c. predko.	8r881.4e	PTI 5 st. uv. lie. : v. cava
8r881.1n	PTI 2 st. uv. lie. : femo. te.	8r881.4f	PTI 5 st. uv. lie. : iné . c. hrud.
8r881.1o	PTI 2 st. uv. lie. : femo. ži.	8r881.4g	PTI 5 st. uv. lie. : v. por.
8r881.1p	PTI 2 st. uv. lie. : c. malf.	8r881.4h	PTI 5 st. uv. lie. : visc. c.
8r881.1q	PTI 2 st. uv. lie. : umel. c.	8r881.4i	PTI 5 st. uv. lie. : iné br. a pan. tep.
8r881.1x	PTI 2 st. uv. lie. : iné	8r881.4j	PTI 5 st. uv. lie. : iné br. a pan. žily
8r881.20	PTI 3 st. uv. lie. : intrakr.c.	8r881.4k	PTI 5 st. uv. lie. : c. ple. a ram.
8r881.22	PTI 3 st. uv. lie. : a. car. bez b. ur.	8r881.4l	PTI 5 st. uv. lie. : c. predla.
8r881.23	PTI 3 st. uv. lie. : a. car. com.	8r881.4m	PTI 5 st. uv. lie. : c. predko.
8r881.24	PTI 3 st. uv. lie. : a. car. int. extrakr.	8r881.4n	PTI 5 st. uv. lie. : femo. te.
8r881.25	PTI 3 st. uv. lie. : a. car. int. extrakr. s a. car. com.	8r881.4o	PTI 5 st. uv. lie. : femo. ži.
8r881.26	PTI 3 st. uv. lie. : a. car. ext.	8r881.4p	PTI 5 st. uv. lie. : c. malf.
8r881.28	PTI 3 st. uv. lie. : spin. c.	8r881.4q	PTI 5 st. uv. lie. : umel. c.
8r881.29	PTI 3 st. uv. lie. : pľúc. RV-PA kon.	8r881.4x	PTI 5 st. uv. lie. : iné
8r881.2a	PTI 3 st. uv. lie. : ciev. mal. kr. o.	8r881.50	PTI 6 a viac st. uv. lie. : intrakr.c.
8r881.2b	PTI 3 st. uv. lie. : duct. arter. aper.	8r881.52	PTI 6 a viac st. uv. lie. : a. car. bez b. ur.
8r881.2c	PTI 3 st. uv. lie. : aorta	8r881.53	PTI 6 a viac st. uv. lie. : a. car. com.
8r881.2d	PTI 3 st. uv. lie. : isth. aor.	8r881.54	PTI 6 a viac st. uv. lie. : a. car. int. extrakr.
8r881.2e	PTI 3 st. uv. lie. : v. cava	8r881.55	PTI 6 a viac st. uv. lie. : a. ca. in. extrak. s a. car. com.
8r881.2f	PTI 3 st. uv. lie. : iné . c. hrud.	8r881.56	PTI 6 a viac st. uv. lie. : a. car. ext.
8r881.2g	PTI 3 st. uv. lie. : v. por.	8r881.58	PTI 6 a viac st. uv. lie. : spin. c.
8r881.2h	PTI 3 st. uv. lie. : visc. c.	8r881.59	PTI 6 a viac st. uv. lie. : pľúc. RV-PA kon.
8r881.2i	PTI 3 st. uv. lie. : iné br. a pan. tep.	8r881.5a	PTI 6 a viac st. uv. lie. : ciev. mal. kr. o.
8r881.2j	PTI 3 st. uv. lie. : iné br. a pan. žily	8r881.5b	PTI 6 a viac st. uv. lie. : duct. arter. aper.
8r881.2k	PTI 3 st. uv. lie. : c. ple. a ram.	8r881.5c	PTI 6 a viac st. uv. lie. : aorta
8r881.2l	PTI 3 st. uv. lie. : c. predla.	8r881.5d	PTI 6 a viac st. uv. lie. : isth. aor.
8r881.2m	PTI 3 st. uv. lie. : c. predko.	8r881.5e	PTI 6 a viac st. uv. lie. : v. cava
8r881.2n	PTI 3 st. uv. lie. : femo. te.	8r881.5f	PTI 6 a viac st. uv. lie. : iné . c. hrud.
8r881.2o	PTI 3 st. uv. lie. : femo. ži.	8r881.5g	PTI 6 a viac st. uv. lie. : v. por.
8r881.2p	PTI 3 st. uv. lie. : c. malf.	8r881.5h	PTI 6 a viac st. uv. lie. : visc. c.
8r881.2q	PTI 3 st. uv. lie. : umel. c.	8r881.5i	PTI 6 a viac st. uv. lie. : iné br. a pan. tep.
8r881.2x	PTI 3 st. uv. lie. : iné	8r881.5j	PTI 6 a viac st. uv. lie. : iné br. a pan. žily
8r881.30	PTI 4 st. uv. lie. : intrakr.c.	8r881.5k	PTI 6 a viac st. uv. lie. : c. ple. a ram.
8r881.32	PTI 4 st. uv. lie. : a. car. bez b. ur.	8r881.5l	PTI 6 a viac st. uv. lie. : c. predla.
8r881.33	PTI 4 st. uv. lie. : a. car. com.	8r881.5m	PTI 6 a viac st. uv. lie. : c. predko.
8r881.34	PTI 4 st. uv. lie. : a. car. int. extrakr.	8r881.5n	PTI 6 a viac st. uv. lie. : femo. te.
8r881.35	PTI 4 st. uv. lie. : a. car. int. extrakr. s a. car. com.	8r881.5o	PTI 6 a viac st. uv. lie. : femo. ži.
8r881.36	PTI 4 st. uv. lie. : a. car. ext.	8r881.5p	PTI 6 a viac st. uv. lie. : c. malf.
8r881.38	PTI 4 st. uv. lie. : spin. c.	8r881.5q	PTI 6 a viac st. uv. lie. : umel. c.
8r881.39	PTI 4 st. uv. lie. : pľúc. RV-PA kon.	8r881.5x	PTI 6 a viac st. uv. lie. : iné
8r881.3a	PTI 4 st. uv. lie. : ciev. mal. kr. o.	8r882.00	PTI 1 st. bior. : intrakr.c.
8r881.3b	PTI 4 st. uv. lie. : duct. arter. aper.	8r882.02	PTI 1 st. bior. : a. car. bez b. ur.
8r881.3c	PTI 4 st. uv. lie. : aorta	8r882.03	PTI 1 st. bior. : a. car. com.
8r881.3d	PTI 4 st. uv. lie. : isth. aor.	8r882.04	PTI 1 st. bior. : a. car. int. extrakr.
8r881.3e	PTI 4 st. uv. lie. : v. cava	8r882.05	PTI 1 st. bior. : a. car. int. extrakr. s a. car. com.
8r881.3f	PTI 4 st. uv. lie. : iné . c. hrud.	8r882.06	PTI 1 st. bior. : a. car. ext.
8r881.3g	PTI 4 st. uv. lie. : v. por.	8r882.08	PTI 1 st. bior. : spin. c.
8r881.3h	PTI 4 st. uv. lie. : visc. c.	8r882.09	PTI 1 st. bior. : pľúc. RV-PA kon.
8r881.3i	PTI 4 st. uv. lie. : iné br. a pan. tep.	8r882.0a	PTI 1 st. bior. : ciev. mal. kr. o.
8r881.3j	PTI 4 st. uv. lie. : iné br. a pan. žily	8r882.0b	PTI 1 st. bior. : duct. arter. aper.
8r881.3k	PTI 4 st. uv. lie. : c. ple. a ram.	8r882.0c	PTI 1 st. bior. : aorta

8r882.0d	PTI 1 st. bior. : isth. aor.	8r882.34	PTI 4 st. bior. : a. car. int. extrakr.
8r882.0e	PTI 1 st. bior. : v. cava	8r882.35	PTI 4 st. bior. : a. car. int. extrakr. s a. car. com.
8r882.0f	PTI 1 st. bior. : iné . c. hrud.	8r882.36	PTI 4 st. bior. : a. car. ext.
8r882.0g	PTI 1 st. bior. : v. por.	8r882.38	PTI 4 st. bior. : spin. c.
8r882.0h	PTI 1 st. bior. : visc. c.	8r882.39	PTI 4 st. bior. : pľúc. RV-PA kon.
8r882.0i	PTI 1 st. bior. : iné br. a pan. tep.	8r882.3a	PTI 4 st. bior. : ciev. mal. kr. o.
8r882.0j	PTI 1 st. bior. : iné br. a pan. žily	8r882.3b	PTI 4 st. bior. : duct. arter. aper.
8r882.0k	PTI 1 st. bior. : c. ple. a ram.	8r882.3c	PTI 4 st. bior. : aorta
8r882.0l	PTI 1 st. bior. : c. predla.	8r882.3d	PTI 4 st. bior. : isth. aor.
8r882.0m	PTI 1 st. bior. : c. predko.	8r882.3e	PTI 4 st. bior. : v. cava
8r882.0n	PTI 1 st. bior. : femo. te.	8r882.3f	PTI 4 st. bior. : iné . c. hrud.
8r882.0o	PTI 1 st. bior. : femo. ži.	8r882.3g	PTI 4 st. bior. : v. por.
8r882.0p	PTI 1 st. bior. : c. malf.	8r882.3h	PTI 4 st. bior. : visc. c.
8r882.0q	PTI 1 st. bior. : umel. c.	8r882.3i	PTI 4 st. bior. : iné br. a pan. tep.
8r882.0x	PTI 1 st. bior. : iné	8r882.3j	PTI 4 st. bior. : iné br. a pan. žily
8r882.10	PTI 2 st. bior. : intrakr.c.	8r882.3k	PTI 4 st. bior. : c. ple. a ram.
8r882.12	PTI 2 st. bior. : a. car. bez b. ur.	8r882.3l	PTI 4 st. bior. : c. predla.
8r882.13	PTI 2 st. bior. : a. car. com.	8r882.3m	PTI 4 st. bior. : c. predko.
8r882.14	PTI 2 st. bior. : a. car. int. extrakr.	8r882.3n	PTI 4 st. bior. : femo. te.
8r882.15	PTI 2 st. bior. : a. car. int. extrakr. s a. car. com.	8r882.3o	PTI 4 st. bior. : femo. ži.
8r882.16	PTI 2 st. bior. : a. car. ext.	8r882.3p	PTI 4 st. bior. : c. malf.
8r882.18	PTI 2 st. bior. : spin. c.	8r882.3q	PTI 4 st. bior. : umel. c.
8r882.19	PTI 2 st. bior. : pľúc. RV-PA kon.	8r882.3x	PTI 4 st. bior. : iné
8r882.1a	PTI 2 st. bior. : ciev. mal. kr. o.	8r882.40	PTI 5 st. bior. : intrakr.c.
8r882.1b	PTI 2 st. bior. : duct. arter. aper.	8r882.42	PTI 5 st. bior. : a. car. bez b. ur.
8r882.1c	PTI 2 st. bior. : aorta	8r882.43	PTI 5 st. bior. : a. car. com.
8r882.1d	PTI 2 st. bior. : isth. aor.	8r882.44	PTI 5 st. bior. : a. car. int. extrakr.
8r882.1e	PTI 2 st. bior. : v. cava	8r882.45	PTI 5 st. bior. : a. car. int. extrakr. s a. car. com.
8r882.1f	PTI 2 st. bior. : iné . c. hrud.	8r882.46	PTI 5 st. bior. : a. car. ext.
8r882.1g	PTI 2 st. bior. : v. por.	8r882.48	PTI 5 st. bior. : spin. c.
8r882.1h	PTI 2 st. bior. : visc. c.	8r882.49	PTI 5 st. bior. : pľúc. RV-PA kon.
8r882.1i	PTI 2 st. bior. : iné br. a pan. tep.	8r882.4a	PTI 5 st. bior. : ciev. mal. kr. o.
8r882.1j	PTI 2 st. bior. : iné br. a pan. žily	8r882.4b	PTI 5 st. bior. : duct. arter. aper.
8r882.1k	PTI 2 st. bior. : c. ple. a ram.	8r882.4c	PTI 5 st. bior. : aorta
8r882.1l	PTI 2 st. bior. : c. predla.	8r882.4d	PTI 5 st. bior. : isth. aor.
8r882.1m	PTI 2 st. bior. : c. predko.	8r882.4e	PTI 5 st. bior. : v. cava
8r882.1n	PTI 2 st. bior. : femo. te.	8r882.4f	PTI 5 st. bior. : iné . c. hrud.
8r882.1o	PTI 2 st. bior. : femo. ži.	8r882.4g	PTI 5 st. bior. : v. por.
8r882.1p	PTI 2 st. bior. : c. malf.	8r882.4h	PTI 5 st. bior. : visc. c.
8r882.1q	PTI 2 st. bior. : umel. c.	8r882.4i	PTI 5 st. bior. : iné br. a pan. tep.
8r882.1x	PTI 2 st. bior. : iné	8r882.4j	PTI 5 st. bior. : iné br. a pan. žily
8r882.20	PTI 3 st. bior. : intrakr.c.	8r882.4k	PTI 5 st. bior. : c. ple. a ram.
8r882.22	PTI 3 st. bior. : a. car. bez b. ur.	8r882.4l	PTI 5 st. bior. : c. predla.
8r882.23	PTI 3 st. bior. : a. car. com.	8r882.4m	PTI 5 st. bior. : c. predko.
8r882.24	PTI 3 st. bior. : a. car. int. extrakr.	8r882.4n	PTI 5 st. bior. : femo. te.
8r882.25	PTI 3 st. bior. : a. car. int. extrakr. s a. car. com.	8r882.4o	PTI 5 st. bior. : femo. ži.
8r882.26	PTI 3 st. bior. : a. car. ext.	8r882.4p	PTI 5 st. bior. : c. malf.
8r882.28	PTI 3 st. bior. : spin. c.	8r882.4q	PTI 5 st. bior. : umel. c.
8r882.29	PTI 3 st. bior. : pľúc. RV-PA kon.	8r882.4x	PTI 5 st. bior. : iné
8r882.2a	PTI 3 st. bior. : ciev. mal. kr. o.	8r882.50	PTI 6 a viac st. bior. : intrakr.c.
8r882.2b	PTI 3 st. bior. : duct. arter. aper.	8r882.52	PTI 6 a viac st. bior. : a. car. bez b. ur.
8r882.2c	PTI 3 st. bior. : aorta	8r882.53	PTI 6 a viac st. bior. : a. car. com.
8r882.2d	PTI 3 st. bior. : isth. aor.	8r882.54	PTI 6 a viac st. bior. : a. car. int. extrakr.
8r882.2e	PTI 3 st. bior. : v. cava	8r882.55	PTI 6 a viac st. bior. : a. ca. in. extrakr. s a. car. com.
8r882.2f	PTI 3 st. bior. : iné . c. hrud.	8r882.56	PTI 6 a viac st. bior. : a. car. ext.
8r882.2g	PTI 3 st. bior. : v. por.	8r882.58	PTI 6 a viac st. bior. : spin. c.
8r882.2h	PTI 3 st. bior. : visc. c.	8r882.59	PTI 6 a viac st. bior. : pľúc. RV-PA kon.
8r882.2i	PTI 3 st. bior. : iné br. a pan. tep.	8r882.5a	PTI 6 a viac st. bior. : ciev. mal. kr. o.
8r882.2j	PTI 3 st. bior. : iné br. a pan. žily	8r882.5b	PTI 6 a viac st. bior. : duct. arter. aper.
8r882.2k	PTI 3 st. bior. : c. ple. a ram.	8r882.5c	PTI 6 a viac st. bior. : aorta
8r882.2l	PTI 3 st. bior. : c. predla.	8r882.5d	PTI 6 a viac st. bior. : isth. aor.
8r882.2m	PTI 3 st. bior. : c. predko.	8r882.5e	PTI 6 a viac st. bior. : v. cava
8r882.2n	PTI 3 st. bior. : femo. te.	8r882.5f	PTI 6 a viac st. bior. : iné . c. hrud.
8r882.2o	PTI 3 st. bior. : femo. ži.	8r882.5g	PTI 6 a viac st. bior. : v. por.
8r882.2p	PTI 3 st. bior. : c. malf.	8r882.5h	PTI 6 a viac st. bior. : visc. c.
8r882.2q	PTI 3 st. bior. : umel. c.	8r882.5i	PTI 6 a viac st. bior. : iné br. a pan. tep.
8r882.2x	PTI 3 st. bior. : iné	8r882.5j	PTI 6 a viac st. bior. : iné br. a pan. žily
8r882.30	PTI 4 st. bior. : intrakr.c.	8r882.5k	PTI 6 a viac st. bior. : c. ple. a ram.
8r882.32	PTI 4 st. bior. : a. car. bez b. ur.	8r882.5l	PTI 6 a viac st. bior. : c. predla.
8r882.33	PTI 4 st. bior. : a. car. com.	8r882.5m	PTI 6 a viac st. bior. : c. predko.

8r882.5n	PTI 6 a viac st. bior. : femo. te.	8r884.Of	PTI pok. 1 CP st. : iné . c. hrud.
8r882.5o	PTI 6 a viac st. bior. : femo. ži.	8r884.Og	PTI pok. 1 CP st. : v. por.
8r882.5p	PTI 6 a viac st. bior. : c. malf.	8r884.Oh	PTI pok. 1 CP st. : visc. c.
8r882.5q	PTI 6 a viac st. bior. : umel. c.	8r884.Oi	PTI pok. 1 CP st. : iné br. a pan. tep.
8r882.5x	PTI 6 a viac st. bior. : iné	8r884.Oj	PTI pok. 1 CP st. : iné br. a pan. žily
8r883.00	PTI nepok. 1 CP st. : intrakr.c.	8r884.0k	PTI pok. 1 CP st. : c. ple. a ram.
8r883.02	PTI nepok. 1 CP st. : a. car. bez b. ur.	8r884.0l	PTI pok. 1 CP st. : c. predla.
8r883.03	PTI nepok. 1 CP st. : a. car. com.	8r884.0m	PTI pok. 1 CP st. : c. predko.
8r883.04	PTI nepok. 1 CP st. : a. car. int. extrakr.	8r884.0n	PTI pok. 1 CP st. : femo. te.
8r883.05	PTI nepok. 1 CP st. : a. car. int. extrakr. s a. car. com.	8r884.0o	PTI pok. 1 CP st. : femo. ži.
8r883.06	PTI nepok. 1 CP st. : a. car. ext.	8r884.0p	PTI pok. 1 CP st. : c. malf.
8r883.08	PTI nepok. 1 CP st. : spin. c.	8r884.0q	PTI pok. 1 CP st. : umel. c.
8r883.09	PTI nepok. 1 CP st. : RV-PA kontinuity	8r884.0x	PTI pok. 1 CP st. : iné
8r883.0a	PTI nepok. 1 CP st. : malý krv. obeh	8r884.10	PTI pok. CP 2 st. : intrakr.c.
8r883.0b	PTI nepok. 1 CP st. : duct. arter. aper.	8r884.12	PTI pok. CP 2 st. : a. car. bez b. ur.
8r883.0c	PTI nepok. 1 CP st. : aorta	8r884.13	PTI pok. CP 2 st. : a. car. com.
8r883.0d	PTI nepok. 1 CP st. : isth. aor.	8r884.14	PTI pok. CP 2 st. : a. car. int. extrakr.
8r883.0e	PTI nepok. 1 CP st. : v. cava	8r884.15	PTI pok. CP 2 st. : a. car. int. extrakr. s a. car. com.
8r883.0f	PTI nepok. 1 CP st. : iné . c. hrud.	8r884.16	PTI pok. CP 2 st. : a. car. ext.
8r883.0g	PTI nepok. 1 CP st. : v. por.	8r884.18	PTI pok. CP 2 st. : spin. c.
8r883.0h	PTI nepok. 1 CP st. : visc. c.	8r884.19	PTI pok. CP 2 st. : RV-PA kontinuity
8r883.0i	PTI nepok. 1 CP st. : iné br. a pan. tep.	8r884.1a	PTI pok. CP 2 st. : malý krv. obeh
8r883.0j	PTI nepok. 1 CP st. : iné br. a pan. žily	8r884.1b	PTI pok. CP 2 st. : duct. arter. aper.
8r883.0k	PTI nepok. 1 CP st. : c. ple. a ram.	8r884.1c	PTI pok. CP 2 st. : aorta
8r883.0l	PTI nepok. 1 CP st. : c. predla.	8r884.1d	PTI pok. CP 2 st. : isth. aor.
8r883.0m	PTI nepok. 1 CP st. : c. predko.	8r884.1e	PTI pok. CP 2 st. : v. cava
8r883.0n	PTI nepok. 1 CP st. : femo. te.	8r884.1f	PTI pok. CP 2 st. : iné . c. hrud.
8r883.0o	PTI nepok. 1 CP st. : femo. ži.	8r884.1g	PTI pok. CP 2 st. : v. por.
8r883.0p	PTI nepok. 1 CP st. : c. malf.	8r884.1h	PTI pok. CP 2 st. : visc. c.
8r883.0q	PTI nepok. 1 CP st. : umel. c.	8r884.1i	PTI pok. CP 2 st. : iné br. a pan. tep.
8r883.0x	PTI nepok. 1 CP st. : iné	8r884.1j	PTI pok. CP 2 st. : iné br. a pan. žily
8r883.10	PTI nepok. CP 2 st. : intrakr.c.	8r884.1k	PTI pok. CP 2 st. : c. ple. a ram.
8r883.12	PTI nepok. CP 2 st. : a. car. bez b. ur.	8r884.1l	PTI pok. CP 2 st. : c. predla.
8r883.13	PTI nepok. CP 2 st. : a. car. com.	8r884.1m	PTI pok. CP 2 st. : c. predko.
8r883.14	PTI nepok. CP 2 st. : a. car. int. extrakr.	8r884.1n	PTI pok. CP 2 st. : femo. te.
8r883.15	PTI nepok. CP 2 st. : a. car. int. extrakr. s a. car. com.	8r884.1o	PTI pok. CP 2 st. : femo. ži.
8r883.16	PTI nepok. CP 2 st. : a. car. ext.	8r884.1p	PTI pok. CP 2 st. : c. malf.
8r883.18	PTI nepok. CP 2 st. : spin. c.	8r884.1q	PTI pok. CP 2 st. : umel. c.
8r883.19	PTI nepok. CP 2 st. : RV-PA kontinuity	8r884.1x	PTI pok. CP 2 st. : iné
8r883.1a	PTI nepok. CP 2 st. : malý krv. obeh	8r885.02	PTI 1 st. s emb. och.: a. car. bez b. ur.
8r883.1b	PTI nepok. CP 2 st. : duct. arter. aper.	8r885.03	PTI 1 st. s emb. och.: a. car. com.
8r883.1c	PTI nepok. CP 2 st. : aorta	8r885.04	PTI 1 st. s emb. och.: a. car. int. extrakr.
8r883.1d	PTI nepok. CP 2 st. : isth. aor.	8r885.05	PTI 1 st. s emb. och.: a. car. int. extrakr. s a. car. com.
8r883.1e	PTI nepok. CP 2 st. : v. cava	8r885.06	PTI 1 st. s emb. och.: a. car. ext.
8r883.1f	PTI nepok. CP 2 st. : iné . c. hrud.	8r885.0x	PTI 1 st. s emb. och.: iné
8r883.1g	PTI nepok. CP 2 st. : v. por.	8r885.12	PTI 2 st. s emb. och.: a. car. bez b. ur.
8r883.1h	PTI nepok. CP 2 st. : visc. c.	8r885.13	PTI 2 st. s emb. och.: a. car. com.
8r883.1i	PTI nepok. CP 2 st. : iné br. a pan. tep.	8r885.14	PTI 2 st. s emb. och.: a. car. int. extrakr.
8r883.1j	PTI nepok. CP 2 st. : iné br. a pan. žily	8r885.15	PTI 2 st. s emb. och.: a. car. int. extrakr. s a. car. com.
8r883.1k	PTI nepok. CP 2 st. : c. ple. a ram.	8r885.16	PTI 2 st. s emb. och.: a. car. ext.
8r883.1l	PTI nepok. CP 2 st. : c. predla.	8r885.1x	PTI 2 st. s emb. och.: iné
8r883.1m	PTI nepok. CP 2 st. : c. predko.	8r885.22	PTI 3 st. s emb. och.: a. car. bez b. ur.
8r883.1n	PTI nepok. CP 2 st. : femo. te.	8r885.23	PTI 3 st. s emb. och.: a. car. com.
8r883.1o	PTI nepok. CP 2 st. : femo. ži.	8r885.24	PTI 3 st. s emb. och.: a. car. int. extrakr.
8r883.1p	PTI nepok. CP 2 st. : c. malf.	8r885.25	PTI 3 st. s emb. och.: a. car. int. extrakr. s a. car. com.
8r883.1q	PTI nepok. CP 2 st. : umel. c.	8r885.26	PTI 3 st. s emb. och.: a. car. ext.
8r883.1x	PTI nepok. CP 2 st. : iné	8r885.2x	PTI 3 st. s emb. och.: iné
8r884.00	PTI pok. 1 CP st. : intrakr.c.	8r885.32	PTI 4 st. s emb. och.: a. car. bez b. ur.
8r884.02	PTI pok. 1 CP st. : a. car. bez b. ur.	8r885.33	PTI 4 st. s emb. och.: a. car. com.
8r884.03	PTI pok. 1 CP st. : a. car. com.	8r885.34	PTI 4 st. s emb. och.: a. car. int. extrakr.
8r884.04	PTI pok. 1 CP st. : a. car. int. extrakr.	8r885.35	PTI 4 st. s emb. och.: a. car. int. extrakr. s a. car. com.
8r884.05	PTI pok. 1 CP st. : a. car. int. extrakr. s a. car. com.	8r885.36	PTI 4 st. s emb. och.: a. car. ext.
8r884.06	PTI pok. 1 CP st. : a. car. ext.	8r885.3x	PTI 4 st. s emb. och.: iné
8r884.08	PTI pok. 1 CP st. : spin. c.	8r885.42	PTI 5 st. s emb. och.: a. car. bez b. ur.
8r884.09	PTI pok. 1 CP st. : RV-PA kontinuity	8r885.43	PTI 5 st. s emb. och.: a. car. com.
8r884.0a	PTI pok. 1 CP st. : malý krv. obeh	8r885.44	PTI 5 st. s emb. och.: a. car. int. extrakr.
8r884.0b	PTI pok. 1 CP st. : duct. arter. aper.	8r885.45	PTI 5 st. s emb. och.: a. car. int. extrakr. s a. car. com.
8r884.0c	PTI pok. 1 CP st. : aorta	8r885.46	PTI 5 st. s emb. och.: a. car. ext.
8r884.0d	PTI pok. 1 CP st. : isth. aor.	8r885.4x	PTI 5 st. s emb. och.: iné
8r884.0e	PTI pok. 1 CP st. : v. cava	8r885.52	PTI 6 a viac st. s emb. och.: a. car. bez b. ur.

8r885.53	PTI 6 a viac st. s emb. och.: a. car. com.	8r886.2x	PTI3 stentgr.: iné
8r885.54	PTI 6 a viac st. s emb. och.: a. car. int. extrakr.	8r886.30	PTI 4 stentgr.: ink. C.
8r885.55	PTI 6 a viac st. s emb. och.: a. ca in ekstrak. s a ca com.	8r886.32	PTI 4 stentgr.: a. car. bez b. ur.
8r885.56	PTI 6 a viac st. s emb. och.: a. car. ext.	8r886.33	PTI 4 stentgr.: a. car. com.
8r885.5x	PTI 6 a viac st. s emb. och.: iné	8r886.34	PTI 4 stentgr.: a. car. int. extrakr.
8r886.00	PTI 1 stentgr.: ink. C.	8r886.35	PTI 4 stentgr.: a. car. int. extrakr. s a. car. com.
8r886.02	PTI 1 stentgr.: a. car. bez b. ur.	8r886.36	PTI 4 stentgr.: a. car. ext.
8r886.03	PTI 1 stentgr.: a. car. com.	8r886.3a	PTI 4 stentgr.: ciev. mal. kr. o.
8r886.04	PTI 1 stentgr.: a. car. int. extrakr.	8r886.3b	PTI 4 stentgr.: duct. arter. aper.
8r886.05	PTI 1 stentgr.: a. car. int. extrakr. s a. car. com.	8r886.3e	PTI 4 stentgr.: v. cava
8r886.06	PTI 1 stentgr.: a. car. ext.	8r886.3f	PTI 4 stentgr.: iné . c. hrud.
8r886.0a	PTI 1 stentgr.: ciev. mal. kr. o.	8r886.3g	PTI 4 stentgr.: v. por.
8r886.0b	PTI 1 stentgr.: duct. arter. aper.	8r886.3h	PTI 4 stentgr.: visc. c.
8r886.0e	PTI 1 stentgr.: v. cava	8r886.3i	PTI 4 stentgr.: iné br. a pan. tep.
8r886.0f	PTI 1 stentgr.: iné . c. hrud.	8r886.3j	PTI 4 stentgr.: iné br. a pan. žily
8r886.0g	PTI 1 stentgr.: v. por.	8r886.3k	PTI 4 stentgr.: c. ple. a ram.
8r886.0h	PTI 1 stentgr.: visc. c.	8r886.3l	PTI 4 stentgr.: c. predla.
8r886.0i	PTI 1 stentgr.: iné br. a pan. tep.	8r886.3m	PTI 4 stentgr.: c. predko.
8r886.0j	PTI 1 stentgr.: iné br. a pan. žily	8r886.3n	PTI 4 stentgr.: femo. te.
8r886.0k	PTI 1 stentgr.: c. ple. a ram.	8r886.3o	PTI 4 stentgr.: femo. ži.
8r886.0l	PTI 1 stentgr.: c. predla.	8r886.3p	PTI 4 stentgr.: c. malf.
8r886.0m	PTI 1 stentgr.: c. predko.	8r886.3q	PTI 4 stentgr.: umel. c.
8r886.0n	PTI 1 stentgr.: femo. te.	8r886.3x	PTI 4 stentgr.: iné
8r886.0o	PTI 1 stentgr.: femo. ži.	8r886.40	PTI 5 stentgr.: ink. C.
8r886.0p	PTI 1 stentgr.: c. malf.	8r886.42	PTI 5 stentgr.: a. car. bez b. ur.
8r886.0q	PTI 1 stentgr.: umel. c.	8r886.43	PTI 5 stentgr.: a. car. com.
8r886.0x	PTI 1 stentgr.: iné	8r886.44	PTI 5 stentgr.: a. car. int. extrakr.
8r886.10	PTI 2 stentgr.: ink. C.	8r886.45	PTI 5 stentgr.: a. car. int. extrakr. s a. car. com.
8r886.12	PTI 2 stentgr.: a. car. bez b. ur.	8r886.46	PTI 5 stentgr.: a. car. ext.
8r886.13	PTI 2 stentgr.: a. car. com.	8r886.4a	PTI 5 stentgr.: ciev. mal. kr. o.
8r886.14	PTI 2 stentgr.: a. car. int. extrakr.	8r886.4b	PTI 5 stentgr.: duct. arter. aper.
8r886.15	PTI 2 stentgr.: a. car. int. extrakr. s a. car. com.	8r886.4e	PTI 5 stentgr.: v. cava
8r886.16	PTI 2 stentgr.: a. car. ext.	8r886.4f	PTI 5 stentgr.: iné . c. hrud.
8r886.1a	PTI 2 stentgr.: ciev. mal. kr. o.	8r886.4g	PTI 5 stentgr.: v. por.
8r886.1b	PTI 2 stentgr.: duct. arter. aper.	8r886.4h	PTI 5 stentgr.: visc. c.
8r886.1e	PTI 2 stentgr.: v. cava	8r886.4i	PTI 5 stentgr.: iné br. a pan. tep.
8r886.1f	PTI 2 stentgr.: iné . c. hrud.	8r886.4j	PTI 5 stentgr.: iné br. a pan. žily
8r886.1g	PTI 2 stentgr.: v. por.	8r886.4k	PTI 5 stentgr.: c. ple. a ram.
8r886.1h	PTI 2 stentgr.: visc. c.	8r886.4l	PTI 5 stentgr.: c. predla.
8r886.1i	PTI 2 stentgr.: iné br. a pan. tep.	8r886.4m	PTI 5 stentgr.: c. predko.
8r886.1j	PTI 2 stentgr.: iné br. a pan. žily	8r886.4n	PTI 5 stentgr.: femo. te.
8r886.1k	PTI 2 stentgr.: c. ple. a ram.	8r886.4o	PTI 5 stentgr.: femo. ži.
8r886.1l	PTI 2 stentgr.: c. predla.	8r886.4p	PTI 5 stentgr.: c. malf.
8r886.1m	PTI 2 stentgr.: c. predko.	8r886.4q	PTI 5 stentgr.: umel. c.
8r886.1n	PTI 2 stentgr.: femo. te.	8r886.4x	PTI 5 stentgr.: iné
8r886.1o	PTI 2 stentgr.: femo. ži.	8r886.50	PTI 6 a v stentgr.: ink. C.
8r886.1p	PTI 2 stentgr.: c. malf.	8r886.52	PTI 6 a viac stentgr.: a. car. bez b. ur.
8r886.1q	PTI 2 stentgr.: umel. c.	8r886.53	PTI 6 a viac stentgr.: a. car. com.
8r886.1x	PTI 2 stentgr.: iné	8r886.54	PTI 6 a viac stentgr.: a. car. int. extrakr.
8r886.20	PTI 3 stentgr.: ink. C.	8r886.55	PTI 6 a viac stentgr.: a. car. int. extrakr. s a. car. com.
8r886.22	PTI3 stentgr.: a. car. bez b. ur.	8r886.56	PTI 6 a viac stentgr.: a. car. ext.
8r886.23	PTI3 stentgr.: a. car. com.	8r886.5a	PTI 6 a viac stentgr.: ciev. mal. kr. o.
8r886.24	PTI3 stentgr.: a. car. int. extrakr.	8r886.5b	PTI 6 a viac stentgr.: duct. arter. aper.
8r886.25	PTI3 stentgr.: a. car. int. extrakr. s a. car. com.	8r886.5e	PTI 6 a viac stentgr.: v. cava
8r886.26	PTI3 stentgr.: a. car. ext.	8r886.5f	PTI 6 a viac stentgr.: iné . c. hrud.
8r886.2a	PTI3 stentgr.: ciev. mal. kr. o.	8r886.5g	PTI 6 a viac stentgr.: v. por.
8r886.2b	PTI3 stentgr.: duct. arter. aper.	8r886.5h	PTI 6 a viac stentgr.: visc. c.
8r886.2e	PTI3 stentgr.: v. cava	8r886.5i	PTI 6 a viac stentgr.: iné br. a pan. tep.
8r886.2f	PTI3 stentgr.: iné . c. hrud.	8r886.5j	PTI 6 a viac stentgr.: iné br. a pan. žily
8r886.2g	PTI3 stentgr.: v. por.	8r886.5k	PTI 6 a viac stentgr.: c. ple. a ram.
8r886.2h	PTI3 stentgr.: visc. c.	8r886.5l	PTI 6 a viac stentgr.: c. predla.
8r886.2i	PTI3 stentgr.: iné br. a pan. tep.	8r886.5m	PTI 6 a viac stentgr.: c. predko.
8r886.2j	PTI3 stentgr.: iné br. a pan. žily	8r886.5n	PTI 6 a viac stentgr.: femo. te.
8r886.2k	PTI3 stentgr.: c. ple. a ram.	8r886.5o	PTI 6 a viac stentgr.: femo. ži.
8r886.2l	PTI3 stentgr.: c. predla.	8r886.5p	PTI 6 a viac stentgr.: c. malf.
8r886.2m	PTI3 stentgr.: c. predko.	8r886.5q	PTI 6 a viac stentgr.: umel. c.
8r886.2n	PTI3 stentgr.: femo. te.	8r886.5x	PTI 6 a viac stentgr.: iné
8r886.2o	PTI3 stentgr.: femo. ži.	8r887.00	PTI 1 flowd.: intrakr.c.
8r886.2p	PTI3 stentgr.: c. malf.	8r887.02	PTI 1 flowd.: a. car. bez b. ur.
8r886.2q	PTI3 stentgr.: umel. c.	8r887.03	PTI 1 flowd.: a. car. com.

8r887.04	PTI 1 flowd.: a. car. int. extrakr.	8r887.62	PTI 1 HPC flowd.: a. car. bez b. ur.
8r887.05	PTI 1 flowd.: a. car. int. extrakr. s a. car. com.	8r887.63	PTI 1 HPC flowd.: a. car. com.
8r887.0c	PTI 1 flowd.: aorta	8r887.64	PTI 1 HPC flowd.: a. car. int. extrakr.
8r887.0f	PTI 1 flowd.: iné . c. hrud.	8r887.65	PTI 1 HPC flowd.: a. car. int. extrakr. s a. car. com.
8r887.0h	PTI 1 flowd.: visc. c.	8r887.6c	PTI 1 HPC flowd.: aorta
8r887.0i	PTI 1 flowd.: iné br. a pan. tep.	8r887.6f	PTI 1 HPC flowd.: iné . c. hrud.
8r887.0j	PTI 1 flowd.: iné br. a pan. žily	8r887.6h	PTI 1 HPC flowd.: visc. c.
8r887.0p	PTI 1 flowd.: c. malf.	8r887.6i	PTI 1 HPC flowd.: iné br. a pan. tep.
8r887.0x	PTI 1 flowd.: iné	8r887.6j	PTI 1 HPC flowd.: iné br. a pan. žily
8r887.10	PTI 2 flowd.: intrakr.c.	8r887.6p	PTI 1 HPC flowd.: c. malf.
8r887.12	PTI 2 flowd.: a. car. bez b. ur.	8r887.6x	PTI 1 HPC flowd.: iné
8r887.13	PTI 2 flowd.: a. car. com.	8r887.70	PTI 2 HPC flowd.: intrakr.c.
8r887.14	PTI 2 flowd.: a. car. int. extrakr.	8r887.72	PTI 2 HPC flowd.: a. car. bez b. ur.
8r887.15	PTI 2 flowd.: a. car. int. extrakr. s a. car. com.	8r887.73	PTI 2 HPC flowd.: a. car. com.
8r887.1c	PTI 2 flowd.: aorta	8r887.74	PTI 2 HPC flowd.: a. car. int. extrakr.
8r887.1f	PTI 2 flowd.: iné . c. hrud.	8r887.75	PTI 2 HPC flowd.: a. car. int. extrakr. s a. car. com.
8r887.1h	PTI 2 flowd.: visc. c.	8r887.7c	PTI 2 HPC flowd.: aorta
8r887.1i	PTI 2 flowd.: iné br. a pan. tep.	8r887.7f	PTI 2 HPC flowd.: iné . c. hrud.
8r887.1j	PTI 2 flowd.: iné br. a pan. žily	8r887.7h	PTI 2 HPC flowd.: visc. c.
8r887.1p	PTI 2 flowd.: c. malf.	8r887.7i	PTI 2 HPC flowd.: iné br. a pan. tep.
8r887.1x	PTI 2 flowd.: iné	8r887.7j	PTI 2 HPC flowd.: iné br. a pan. žily
8r887.20	PTI3 flowd.: intrakr.c.	8r887.7p	PTI 2 HPC flowd.: c. malf.
8r887.22	PTI3 flowd.: a. car. bez b. ur.	8r887.7x	PTI 2 HPC flowd.: iné
8r887.23	PTI3 flowd.: a. car. com.	8r887.80	PTI 3 HPC flowd.: intrakr.c.
8r887.24	PTI3 flowd.: a. car. int. extrakr.	8r887.82	PTI 3 HPC flowd.: a. car. bez b. ur.
8r887.25	PTI3 flowd.: a. car. int. extrakr. s a. car. com.	8r887.83	PTI 3 HPC flowd.: a. car. com.
8r887.2c	PTI3 flowd.: aorta	8r887.84	PTI 3 HPC flowd.: a. car. int. extrakr.
8r887.2f	PTI3 flowd.: iné . c. hrud.	8r887.85	PTI 3 HPC flowd.: a. car. int. extrakr. s a. car. com.
8r887.2h	PTI3 flowd.: visc. c.	8r887.8c	PTI 3 HPC flowd.: aorta
8r887.2i	PTI3 flowd.: iné br. a pan. tep.	8r887.8f	PTI 3 HPC flowd.: iné . c. hrud.
8r887.2j	PTI3 flowd.: iné br. a pan. žily	8r887.8h	PTI 3 HPC flowd.: visc. c.
8r887.2p	PTI3 flowd.: c. malf.	8r887.8i	PTI 3 HPC flowd.: iné br. a pan. tep.
8r887.2x	PTI3 flowd.: iné	8r887.8j	PTI 3 HPC flowd.: iné br. a pan. žily
8r887.30	PTI 4 flowd.: intrakr.c.	8r887.8p	PTI 3 HPC flowd.: c. malf.
8r887.32	PTI 4 flowd.: a. car. bez b. ur.	8r887.8x	PTI 3 HPC flowd.: iné
8r887.33	PTI 4 flowd.: a. car. com.	8r887.90	PTI 4 HPC flowd.: intrakr.c.
8r887.34	PTI 4 flowd.: a. car. int. extrakr.	8r887.92	PTI 4 HPC flowd.: a. car. bez b. ur.
8r887.35	PTI 4 flowd.: a. car. int. extrakr. s a. car. com.	8r887.93	PTI 4 HPC flowd.: a. car. com.
8r887.3c	PTI 4 flowd.: aorta	8r887.94	PTI 4 HPC flowd.: a. car. int. extrakr.
8r887.3f	PTI 4 flowd.: iné . c. hrud.	8r887.95	PTI 4 HPC flowd.: a. car. int. extrakr. s a. car. com.
8r887.3h	PTI 4 flowd.: visc. c.	8r887.9c	PTI 4 HPC flowd.: aorta
8r887.3i	PTI 4 flowd.: iné br. a pan. tep.	8r887.9f	PTI 4 HPC flowd.: iné . c. hrud.
8r887.3j	PTI 4 flowd.: iné br. a pan. žily	8r887.9h	PTI 4 HPC flowd.: visc. c.
8r887.3p	PTI 4 flowd.: c. malf.	8r887.9i	PTI 4 HPC flowd.: iné br. a pan. tep.
8r887.3x	PTI 4 flowd.: iné	8r887.9j	PTI 4 HPC flowd.: iné br. a pan. žily
8r887.40	PTI 5 flowd.: intrakr.c.	8r887.9p	PTI 4 HPC flowd.: c. malf.
8r887.42	PTI 5 flowd.: a. car. bez b. ur.	8r887.9x	PTI 4 HPC flowd.: iné
8r887.43	PTI 5 flowd.: a. car. com.	8r887.a0	PTI 5 HPC flowd.: intrakr.c.
8r887.44	PTI 5 flowd.: a. car. int. extrakr.	8r887.a2	PTI 5 HPC flowd.: a. car. bez b. ur.
8r887.45	PTI 5 flowd.: a. car. int. extrakr. s a. car. com.	8r887.a3	PTI 5 HPC flowd.: a. car. com.
8r887.4c	PTI 5 flowd.: aorta	8r887.a4	PTI 5 HPC flowd.: a. car. int. extrakr.
8r887.4f	PTI 5 flowd.: iné . c. hrud.	8r887.a5	PTI 5 HPC flowd.: a. car. int. extrakr. s a. car. com.
8r887.4h	PTI 5 flowd.: visc. c.	8r887.ac	PTI 5 HPC flowd.: aorta
8r887.4i	PTI 5 flowd.: iné br. a pan. tep.	8r887.af	PTI 5 HPC flowd.: iné . c. hrud.
8r887.4j	PTI 5 flowd.: iné br. a pan. žily	8r887.ah	PTI 5 HPC flowd.: visc. c.
8r887.4p	PTI 5 flowd.: c. malf.	8r887.ai	PTI 5 HPC flowd.: iné br. a pan. tep.
8r887.4x	PTI 5 flowd.: iné	8r887.aj	PTI 5 HPC flowd.: iné br. a pan. žily
8r887.50	PTI 6 a viac flowd.: intrakr.c.	8r887.ap	PTI 5 HPC flowd.: c. malf.
8r887.52	PTI 6 a viac flowd.: a. car. bez b. ur.	8r887.ax	PTI 5 HPC flowd.: iné
8r887.53	PTI 6 a viac flowd.: a. car. com.	8r887.b0	PTI 6 a v HPC flowd.: intrakr.c.
8r887.54	PTI 6 a viac flowd.: a. car. int. extrakr.	8r887.b2	PTI 6 a v HPC flowd.: a. car. bez b. ur.
8r887.55	PTI 6 a viac flowd.: a. car. int. extrakr. s a. car. com.	8r887.b3	PTI 6 a v HPC flowd.: a. car. com.
8r887.5c	PTI 6 a viac flowd.: aorta	8r887.b4	PTI 6 a v HPC flowd.: a. car. int. extrakr.
8r887.5f	PTI 6 a viac flowd.: iné . c. hrud.	8r887.b5	PTI 6 a v HPC flowd.: a. car. int. extrakr. s a. car. com.
8r887.5h	PTI 6 a viac flowd.: visc. c.	8r887.bc	PTI 6 a v HPC flowd.: aorta
8r887.5i	PTI 6 a viac flowd.: iné br. a pan. tep.	8r887 bf	PTI 6 a v HPC flowd.: iné . c. hrud.
8r887.5j	PTI 6 a viac flowd.: iné br. a pan. žily	8r887.bh	PTI 6 a v HPC flowd.: visc. c.
8r887.5p	PTI 6 a viac flowd.: c. malf.	8r887.bi	PTI 6 a v HPC flowd.: iné br. a pan. tep.
8r887.5x	PTI 6 a viac flowd.: iné	8r887.bj	PTI 6 a v HPC flowd.: iné br. a pan. žily
8r887.60	PTI 1 HPC flowd.: intrakr.c.	8r887.bp	PTI 6 a v HPC flowd.: c. malf.

8r887.bx	PTI 6 a v HPC flowd.: iné	8r8pi.5	PTI 4 st. bior. uv. lie. sr. a 1 kor. c.
8r8p0.10	PTA 1 kor	8r8pi.6	PTI 4 st. bior. uv. lie. sr. a viac kor. c.
8r8p0.11	PTA viac kor	8r8pi.7	PTI 5 st. bior. uv. lie. sr. a 1 kor. c.
8r8p0.20	PTA bal uv 1 kor	8r8pi.8	PTI 5 st. bior. uv. lie. sr. a viac kor. c.
8r8p0.21	PTA bal uv viac kor	8r8pi.9	PTI najmen. 6 st. bior. uv. lie. sr. a 1 kor. c.
8r8p0.30	PTA laser 1 kor	8r8pi.a	PTI najmen. 6 st. bior. uv. lie. sr. a viac kor. c.
8r8p0.31	PTA laser viac kor	8r8pi.b	PTI st. bior. uv. lie. sr. a kor. c. iné
8r8p0.40	PTA čep viac kor	8r8pj.0	PTI 1 st. samoex. neuv. lie. sr. a kor. c.
8r8p0.50	PTA litot viac kor	8r8pj.1	PTI 2 st. samoex. neuv. lie. sr. a 1 kor. c.
8r8p1.0	Impl. per. embolopr. sys. sr. a kor. c.	8r8pj.2	PTI 2 st. samoex. neuv. lie. sr. a viac kor. c.
8r8p2.0	Trombek. a embolek. sr. a kor. c.	8r8pj.3	PTI 3 st. samoex. neuv. lie. sr. a 1 kor. c.
8r8p3.00	Aterek. sr. a 1 kor. c.	8r8pj.4	PTI 3 st. samoex. neuv. lie. sr. a viac kor. c.
8r8p3.01	Aterek. sr. a viac kor. c.	8r8pj.5	PTI 4 st. samoex. neuv. lie. sr. a 1 kor. c.
8r8p3.10	Rot. aterek. sr. a 1 kor. c.	8r8pj.6	PTI 4 st. samoex. neuv. lie. sr. a viac kor. c.
8r8p3.11	Rot. aterek. sr. a viac kor. c.	8r8pj.7	PTI 5 st. samoex. neuv. lie. sr. a 1 kor. c.
8r8p4.0	Odstr. cud. tel. sr. a kor. c.	8r8pj.8	PTI 5 st. samoex. neuv. lie. sr. a viac kor. c.
8r8p5.0	Selek lok. tromb. sr. a 1 kor. c.	8r8pj.9	PTI najmen. 6 st. samoex. neuv. lie. sr. a 1 kor. c.
8r8p5.1	Selek lok. tromb. sr. a viac kor. c.	8r8pj.a	PTI najmen. 6 st. samoex. neuv. lie. sr. a viac kor. c.
8r8p6.0	Selek. embol. sr. a kor. c. emb. tek.	8r8pk.0	PTI 1 st. samoex. uv. lie. sr. a kor. c.
8r8p6.1	Selek. embol. sr. a kor. c. emb. čas. al. kov. šp.	8r8pk.1	PTI 2 st. samoex. uv. lie. sr. a 1 kor. c.
8r8p6.2	Selek. embol. sr. a kor. c. odp. bal.	8r8pk.2	PTI 2 st. samoex. uv. lie. sr. a viac kor. c.
8r8p6.3	Selek. embol. sr. a kor. c. pou. embol. zar.	8r8pk.3	PTI 3 st. samoex. uv. lie. sr. a 1 kor. c.
8r8p6.4	Selek. embol. sr. a kor. c. ost.	8r8pk.4	PTI 3 st. samoex. uv. lie. sr. a viac kor. c.
8r8p7.0	Impl. prot. sr. a kor. c.	8r8pk.5	PTI 4 st. samoex. uv. lie. sr. a 1 kor. c.
8r8p8.0	Uzat. fis. sr. a kor. c.	8r8pk.6	PTI 4 st. samoex. uv. lie. sr. a viac kor. c.
8r8p9.0	Bal. val. sr. a kor. c. trikus. ch.	8r8pk.7	PTI 5 st. samoex. uv. lie. sr. a 1 kor. c.
8r8p9.1	Bal. val. sr. a kor. c. bikus. ch.	8r8pk.8	PTI 5 st. samoex. uv. lie. sr. a viac kor. c.
8r8p9.2	Bal. val. sr. a kor. c. pul. ch.	8r8pk.9	PTI najmen. 6 st. samoex. uv. lie. sr. a 1 kor. c.
8r8p9.3	Bal. val. sr. a kor. c. aor. ch.	8r8pk.a	PTI najmen. 6 st. samoex. uv. lie. sr. a viac kor. c.
8r8p9.4	Bal. val. sr. a kor. c. um.ch.	8r8pl.0	Impl. stentgr. sr. a 1 kor. c.
8r8p9.5	Bal. val. sr. a kor. c. iné	8r8pl.1	Impl. stentgr. sr. a viac kor. c.
8r8pa.0	Vyt. def. sep. sr. a kor. c. medzikom. sep.	8r8pn.3	Perkutánne transluminálne uzatvorenie paravalválrneho leaku
8r8pa.1	Vyt. def. sep. sr. a kor. c. medzipred. sep. bez im.	8r8pn.4	Perkutánne transluminálne uzatvorenie uška ľavej predsene
8r8pa.2	Vyt. def. sep. sr. a kor. c. medzipred. sep. s im.	8r8po.0	Perk. zav. intraab. bal. pumpy IABK
8r8pb.0	Roz. def. sep. sr. a kor. c. medzipred. sep.	8r8po.1	Impl. transv. ul. univent. axi. pumpy pre podpo. obehu
8r8pb.1	Roz. def. sep. sr. a kor. c. medzikom. sep.	8r8po.2	Impl. transv. ul. biventr. axi. pumpy pre podpo. obehu
8r8pd.0	Rek. las. sr. a kor. c.	8r8q0.0	PTI stentgr. do tor. ao.
8r8pe.0	Otv. a roz. uzav. sr. chlop.	8r8q0.1	PTI stentgr. do tor. ao. bran.
8r8pf.0	Dil. odt. trak. pr. kom. RVOT	8r8q0.2	PTI stentgr. do tor. ao. 1 fen.
8r8pf.1	Dil. odt. trak. ľ. kom. LVOT	8r8q0.3	PTI stentgr. do tor. ao. 2 fen.
8r8pf.2	Zav. st. do výt. tr. pr. kom.	8r8q0.4	PTI stentgr. do tor. ao. 3 a viac fen.
8r8pg.0	PTI 1 st. neuv. lie. sr. a kor. c.	8r8q0.5	PTI stentgr. do tor. ao. Chim. tech.
8r8pg.1	PTI 2 st. neuv. lie. sr. a 1 kor. c.	8r8q0.6	PTI stentgr. do tor. ao. Chim. tech. 2 a viac
8r8pg.2	PTI 2 st. neuv. lie. sr. a viac kor. c.	8r8q0.7	PTI stentgr. do tor. ao., iné
8r8pg.3	PTI 3 st. neuv. lie. sr. a 1 kor. c.	8r8q1.0	PTI stentgr. do tor-ab. ao.
8r8pg.4	PTI 3 st. neuv. lie. sr. a viac kor. c.	8r8q1.1	PTI stentgr. do tor-ab. ao. bran.
8r8pg.5	PTI 4 st. neuv. lie. sr. a 1 kor. c.	8r8q1.2	PTI stentgr. do tor-ab. ao. 1 fen.
8r8pg.6	PTI 4 st. neuv. lie. sr. a viac kor. c.	8r8q1.3	PTI stentgr. do tor-ab. ao. 2 fen.
8r8pg.7	PTI 5 st. neuv. lie. sr. a 1 kor. c.	8r8q1.4	PTI stentgr. do tor-ab. ao. 3 fen.
8r8pg.8	PTI 5 st. neuv. lie. sr. a viac kor. c.	8r8q1.5	PTI stentgr. do tor-ab. ao. 4 a viac fen.
8r8pg.9	PTI najmen. 6 st. neuv. lie. sr. a 1 kor. c.	8r8q1.6	PTI stentgr. do tor-ab. ao. Chim. tech.
8r8pg.a	PTI najmen. 6 st. neuv. lie. sr. a viac kor. c.	8r8q1.7	PTI stentgr. do tor-ab. ao. Chim. tech. 2 a viac
8r8pg.b	PTI st. neuv. lie. sr. a kor. c. iné	8r8q1.8	PTI stentgr. do tor-ab. ao., iné
8r8ph.0	PTI 1 st. uv. lie. sr. a kor. c.	8r8q2.0	PTI stentgr. do v. cava inf.
8r8ph.1	PTI 2 st. uv. lie. sr. a 1 kor. c.	8r8q3.0	PTI stentgr. do ab. ao.
8r8ph.2	PTI 2 st. uv. lie. sr. a viac kor. c.	8r8q3.1	PTI stentgr. do ab. ao. bran.
8r8ph.3	PTI 3 st. uv. lie. sr. a 1 kor. c.	8r8q3.2	PTI stentgr. do ab. ao. 1 fen.
8r8ph.4	PTI 3 st. uv. lie. sr. a viac kor. c.	8r8q3.3	PTI stentgr. do ab. ao. 2 fen.
8r8ph.5	PTI 4 st. uv. lie. sr. a 1 kor. c.	8r8q3.4	PTI stentgr. do ab. ao. 3 fen.
8r8ph.6	PTI 4 st. uv. lie. sr. a viac kor. c.	8r8q3.5	PTI stentgr. do ab. ao. 4 a viac fen.
8r8ph.7	PTI 5 st. uv. lie. sr. a 1 kor. c.	8r8q3.6	PTI stentgr. do ab. ao. Chim. tech.
8r8ph.8	PTI 5 st. uv. lie. sr. a viac kor. c.	8r8q3.7	PTI stentgr. do ab. ao. Chim. tech. 2 a viac
8r8ph.9	PTI najmen. 6 st. uv. lie. sr. a 1 kor. c.	8r8q3.8	PTI stentgr. do ab. ao., iné
8r8ph.a	PTI najmen. 6 st. uv. lie. sr. a viac kor. c.	8r8q4.0	Hybr. výk. na asc. ao., obl. a tor. ao. imp. 1 st.
8r8ph.b	PTI st. uv. lie. sr. a kor. c. iné	8r8q4.1	Hybr. výk. na asc. ao., obl. a tor. ao. imp. 2 st.
8r8pi.0	PTI 1 st. bior. uv. lie. sr. a kor. c.	8r8q4.2	Hybr. výk. na asc. ao., obl. a tor. ao. imp. 3 a viac st.
8r8pi.1	PTI 2 st. bior. uv. lie. sr. a 1 kor. c.	8r8q4.3	Hybr. výk. na tor. - ab. ao. imp. 1 st.
8r8pi.2	PTI 2 st. bior. uv. lie. sr. a viac kor. c.	8r8q4.4	Hybr. výk. na tor. - ab. ao. imp. 2 st.
8r8pi.3	PTI 3 st. bior. uv. lie. sr. a 1 kor. c.	8r8q4.5	Hybr. výk. na tor. - ab. ao. imp. 3 a viac st.
8r8pi.4	PTI 3 st. bior. uv. lie. sr. a viac kor. c.	8r8q5.0	PTI stentgr. v ili. tep. s boč. ram.

8r8q5.1	PTI stentgr. v ili. tep. Chim. tech.	8r8q5.5	PTI 4 stentgr. v ili. tep.
8r8q5.2	PTI 1 stentgr. v ili. tep.	8r8q5.6	PTI 5 stentgr. v ili. tep.
8r8q5.3	PTI 2 stentgr. v ili. tep.	8r8q5.7	PTI 6 a viac stentgr. v ili. tep.
8r8q5.4	PTI 3 stentgr. v ili. tep.	8r8q6.0	Perk. fen. aort. dis.

ADRG F02 Výmena agregátu kardiovertera / defibrilátora [AICD]

Výk. v tabu ke F02-1

DRG F02A Výmena agregátu kardiovertera / defibrilátora [AICD], dvoj- alebo trojdutinová stimulácia alebo výmena agregátu a sondy kardiovertera / defibrilátora, jednodutinová stimulácia

Výk. v tabu ke F02-2

DRG F02B Výmena agregátu kardiovertera / defibrilátora [AICD], jednodutinová stimulácia**Výkon F02-1**

5k785.4	Vým.prístr.bez zm.elekt.defi.s 1-dut.sys.	5k786.4	Vým.prístroja a elektódy:defib.s 1-dut.stim.
5k785.5	Vým.prístr.bez zm.elekt.defi.s 2-dut.stimul.	5k786.5	Vým.prístroja a elektódy:defib.s 2-dut.stim.
5k785.6	Vým.prístr.bez zm.elekt.defibril.biventr.stim.	5k786.6	Vým.prístroja a elektódy:defib.biventr.resynchr.stim.
5k785.a	Vým.prístroja b.zmeny elektrody,defibril.s podkož.elektrodou	5k786.8	Vým.prístroja a elektrody,defibrilátor s podkož.elektrodou

Výkon F02-2

5k785.5	Vým.prístr.bez zm.elekt.defi.s 2-dut.stimul.	5k786.5	Vým.prístroja a elektódy:defib.s 2-dut.stim.
5k785.6	Vým.prístr.bez zm.elekt.defibril.biventr.stim.	5k786.6	Vým.prístroja a elektódy:defib.biventr.resynchr.stim.
5k785.a	Vým.prístroja b.zmeny elektrody,defibril.s podkož.elektrodou	5k786.8	Vým.prístroja a elektrody,defibrilátor s podkož.elektrodou
5k786.4	Vým.prístroja a elektódy:defib.s 1-dut.stim.		

ADRG F03 Výkon na srdcových chlopniach s použitím mimotelového obehu

Výk. v tabu ke F03-3

DRG F03A Výkon na srdcových chlopniach s použitím mimotelového obehu s komplikujúcou konýteliáciou

Komplikujúce konztelácie I

DRG F03B Výkon na srdcových chlopniach s použitím mimotelového obehu bez komplikujúcej konýteliácie, s trojnásobným výkonom alebo vek < 1 rok alebo výkon v hlbokom podchladiení

1 výk. v minimálne 3 z tabuliek F03-4, F03-5, F03-6, F03-7, F03-8, F03-9, F03-10 alebo Vek < 1 r. alebo výk. v tabu ke F03-11

DRG F03C Výkon na srdcových chlopniach s použitím mimotelového obehu, bez komplikujúcej konýteliácie, vek > 0 rokov, bez výkonu v hlbokom podchladiení, s dvojnásobným výkonom alebo pri vrodenej srdcovej chybe, s komplexným výkonom

(1 výk. v minimálne 2 z tabuliek F03-4, F03-5, F03-6, F03-7, F03-8, F03-9, F03-10 alebo HDg v tabu ke F03-1 alebo výk. v tabu ke F03-12 alebo výk. v tabu ke F03-13 alebo výk. v tabu ke F03-14 alebo diagnóza v tabu ke F03-2) a (1 výk. v minimálne 2 z tabuliek F03-4, F03-5, F03-6, F03-7, F03-8, F03-9, F03-10 alebo HDg v tabu ke F03-1) a (výk.vtabu ke F03-12alebovýk. vtabu ke F03-13 alebovýk.v tabu ke F03-14)

DRG F03D Výkon na srdcových chlopniach s mimotelovým obehom, bez komplikuj. konýt., vek > 0 r., bez výk. v hlbokom podchladiení, s dvojnásobným výk. alebo komplexný výk. alebo pri endokarditíde alebo pri VVCH srdca, s intraopera nou abláciou alebo vek < 16 r.

(1 výk. v minimálne 2 z tabuliek F03-4, F03-5, F03-6, F03-7, F03-8, F03-9, F03-10 alebo HDg v tabu ke F03-1 alebo výk. v tabu ke F03-12 alebo výk. v tabu ke F03-13 alebo výk. v tabu ke F03-14 alebo diagnóza v tabu ke F03-2) a výk. v tabu ke F03-14 alebo Vek < 16 r.

DRG F03E

Výkon na srdcových chlopniach s mimotelovým obehom, bez komplikujúcej konýtélie, bez výkonu v hlbokom podchladiení, vek > 15 r., s dvojnásobným výk. alebo komplexný výkon alebo pri endokarditíde alebo pri VVCH srdca, bez intraopera nej ablácie

1 výk. v minimálne 2 z tabuliek F03-4, F03-5, F03-6, F03-7, F03-8, F03-9, F03-10 alebo HDg v tabu ke F03-1 alebo výk. v tabu ke F03-12 alebo výk. v tabu ke F03-13 alebo výk. v tabu ke F03-14 alebo diagnóza v tabu ke F03-2

DRG F03F

Výkon na srdcových chlopniach s použitím mimotelového obehu, bez komplikujúcej konýtélie, bez výkonu v hlbokom podchladiení, bez dvojnásobného výkonu, okrem pri vrodenej srdcovej chybe, bez komplexného výkonu, okrem pri endokarditíde vek > 15 rokov

Hlavná diagnóza F03-1

Q20.0	Spoločný tepnový kmeň [truncus arteriosus communis]	Q24.3	Infundibulárna stenóza pľúcnic
Q20.1	Dvojvýtoková pravá komora	Q24.4	Vrodená subaortálna stenóza
Q20.2	Dvojvýtoková ľavá komora	Q24.5	Chyba koronárnych ciev
Q20.3	Nezhodné [diskordantné] komorovotepnové spojenie	Q24.6	Vrodená srdcová blokáda
Q20.4	Dvojvýtoková komora	Q24.8	Iná vrodená chyba srdca, bližšie určená
Q20.5	Nezhodné (diskordantné) predsieňovokomorové spojenie	Q24.9	Vrodená chyba srdca, bližšie neurčená
Q20.6	Súmernosť [izomerizmus] predsieňových ušíek	Q25.0	Otvorený tepnový spoj [Ductus arteriosus patens]
Q20.8	Iná vrodená chyba srdcových dutín a ich spojení	Q25.1	Koarktácia aorty
Q20.9	Vrod.chyba srdcových dutín a ich spojení, b.n.	Q25.2	Atrézia aorty
Q21.0	Defekt medzikomorovej priehradky	Q25.3	Stenóza aorty
Q21.1	Defekt predsieňovej priehradky	Q25.4	Iná vrodená chyba aorty
Q21.2	Defekt predsieňovo-komorovej priehradky	Q25.5	Atrézia pľúcnej tepny
Q21.3	Fallotova tetralógia	Q25.6	Stenóza pľúcnej tepny
Q21.4	Defekt aortopulmonálneho septa	Q25.7	Iná vrodená chyba pľúcnej tepny
Q21.80	Fallotova pentalógia	Q25.8	Iná vrodená chyba veľkých tepien
Q21.88	Iná vrodená chyba srdcových priehradiek	Q25.9	Vrodená chyba veľkých tepien, bližšie neurčená
Q21.9	Vrodená chyba srdcovej priehradky, bližšie neurčená	Q26.0	Vrodená stenóza dutej žily
Q22.0	Atrézia pulmonálnej chlopne	Q26.1	Pretrvávajúca ľavá horná dutá žila
Q22.1	Vrodené zúženie pulmonálnej chlopne	Q26.2	Kompletný anomálny návrat pľúcnych žíl
Q22.2	Vrodená pulmonálna insuficiencia	Q26.3	Čiastočný anomálny návrat pľúcnych žíl
Q22.3	Iná vrodená chyba pulmonálnej chlopne	Q26.4	Anomálny návrat pľúcnych žíl, bližšie neurčený
Q22.4	Vrodená trikuspidálna stenóza	Q26.5	Anomálny návrat v. portae
Q22.5	Ebsteinova anomália	Q26.6	Fistula medzi v. portae a a.hepatica
Q22.6	Hypoplastický pravokomorový syndróm	Q26.8	Iná vrodená chyba veľkých žíl
Q22.8	Iná vrodená chyba trikuspidálnej chlopne	Q26.9	Vrodená chyba veľkej žily, bližšie neurčená
Q22.9	Vrod.chyba trikuspidálnej chlopne, b.n.	Q27.0	Vrodené chýbanie a hypoplázia pupkovej tepny
Q23.0	Vrodená aortálna stenóza	Q27.1	Vrodená stenóza obličkovej tepny
Q23.1	Vrodená aortálna insuficiencia	Q27.2	Iná vrodená chyba obličkovej tepny
Q23.2	Vrodená mitrálna stenóza	Q27.3	Artériovenózna chyba periférnych ciev
Q23.3	Vrodená mitrálna insuficiencia	Q27.4	Vrodená flebektázia
Q23.4	Hypoplastický ľavokomorový syndróm	Q27.8	Iná vrod.chyba perif.cievnej súst., b.u.
Q23.8	Iná vrodená chyba aortálnej a mitrálnej chlopne	Q27.9	Vrod.chyba perif.cievnej súst., b.n.
Q23.9	Vrod.hyba aortálnej a mitrálnej chlopne, b.n.	Q28.80	Iná vrodená aneuryzma
Q24.0	Dextrokardia	Q28.81	Iná vrodená fistula obehovej sústavy
Q24.1	Levokardia	Q28.88	Iná vrodená chyba obehovej sústavy, bližšie určená
Q24.2	Cor triatriatum (trojpredsieňové srdce)	Q28.9	Vrodená chyba obehovej sústavy, bližšie neurčená

Diagnóza F03-2

133.0	Akútna a subakútna infekčná endokarditída	133.9	Akútna endokarditída, bližšie neurčená
-------	---	-------	--

Výkon F03-3

5k510.2	Náhrada aortál.chlopne xenotransplantátom-bioprotézou	5k513.1	Náhrada mitrál.chlopne, torakoskop.alotransplantátom
5k510.3	Náhrada aortál.chlopne xenotransplantátom bez stentov	5k513.2	Náhrada mitrál.chlopne, torakoskop.xenotranspl.bioprot.
5k510.4	Náhrada aortál.chlopne umelou protézou	5k513.3	Náhrada mitrál.chlopne, torakoskop.xenotranspl.bez stentov
5k510.5	Náhrada aortál.chlopne samoexpan.xenotranspl.bez šitia	5k513.4	Náhrada mitrál.chlopne, torakoskopicky umelou protézou
5k510.x	Náhrada aortálnej chlopne, ostatné	5k513.x	Náhrada mitrál.chlopne, torakoskopicky ostatné
5k512.1	Náhrada mitrálnej chlopne, otvorene alotransplantátom	5k514.1	Náhrada pulmonálnej chlopne alotransplantátom
5k512.2	Náhrada mitrál.chlopne, otvorene xenotranspl.bioprot.	5k514.2	Náhrada pulmonál.chlopne xenotransplant.-bioprot.
5k512.3	Náhr. mitrál.chlop, otvorene xenotransplantátom bez stent.	5k514.3	Náhrada pulmonál.chlopne xenotranspl.bez stentov
5k512.4	Náhrada mitrál.chlopne, otvorene umelou protézou	5k514.4	Náhrada pulmonálnej chlopne umelou protézou
5k512.x	Náhrada mitrál.chlopne, otvorene ostatné	5k514.x	Náhrada pulmonálnej chlopne, ostatné

5k516.1	Náhrada trikuspidál.chlopne alotransplantátom	5k570.5	OP pri vrod.en.anomál.aort.chlop.,náhrada konduitom
5k516.2	Náhrada trikuspid.chlopne xenotransplantát-bioprotéz	5k570.6	OP pri vrod.en.anomál.aort.chlop.,náhr.autografit(Ross)
5k516.3	Náhrada trikuspid.chlopne xenotransplantát.bez stentov	5k570.7	OP pri vrod.en.anomál.aort.chl.,plast.výtok.LK(Ross-Konno)
5k516.4	Náhrada trikuspidálnej chlopne umelou protézou	5k570.x	OP pri vrod.en.anomál.aortálnej chlopne,ostatné
5k516.x	Náhrada trikuspidálnej chlopne,ostatné	5k572.0	OP pri vrod.en.anomál.mitrál.chlop.,rekonštruk.chlopni
5k51x.1	Iná náhrada srdcovej chlopne alotransplantátom	5k572.1	OP pri vrod.en.anomál.mitrál.chlop.,náhrada homograftom
5k51x.2	Iná náhrada srdcovej chlopne xenotranspl.-bioprot.	5k572.2	OP pri vrod.en.anomál.mitr.chlop.,náhr.bioprot.so stentom
5k51x.3	Iná náhrada srdcovej chlopne xenotransplant.bez stent.	5k572.3	OP pri vrod.en.anomál.mitr.chlop.,náhr.bioprot.bez stentu
5k51x.4	Iná náhrada srdcovej chlopne umelou protézou	5k572.4	OP pri vrod.en.anomál.mitr.chlop.,náhr.mechan.protézou
5k51x.x	Iná náhrada srdcovej chlopne,ostatné	5k572.x	OP pri vrod.en.anomáliach mitrálnjej chlopne,ostatné
5k520.0	Vým.xenotransplant.aortál.chlopne umelou protézou	5k574.0	Valuloplast./anuloplast.pri vrod.anomál.pulmonál.chlopne
5k520.1	Vým.umelej protézy aortál.chlopne xenotransplantátom	5k574.1	OP pri vrod.anomál.pulmonál.chl.,náhrada homograftom
5k520.2	Vým.umelej protézy aortál.chlopne umelou protézou	5k574.2	OP pri vrod.anomál.pulmonál.chl.,náhr.bioprot.so stentom
5k520.3	Vým.xenotransplantátu aortál.chlopne xenotransplantátom	5k574.3	OP pri vrod.anomál.pulmonál.chl.,náhr.bioprot.bez stentu
5k520.4	Vým.xenotr./um.prot.aort.ch.chlopň.ciev.protézou,mech.	5k574.4	OP pri vrod.anomál.pulmonál.chl.,náhr.mech.protézou
5k520.5	Vým.xenotr./um.prot.aort.ch.chlopň.ciev.prot.,biol.	5k574.5	OP pri vrod.anomál.pulmonál.chl.,náhrada konduitom
5k520.6	Vým.xenotr./um.prot.aort.ch.samoexp.xenotranspl.b.šitia	5k574.x	OP pri vrod.anomáliach pulmonál.chlopne,ostatné
5k520.x	Výmena protézy aortálnej chlopne, ostatné	5k576.0	Valvuloplast./anuloplast.pri vrod.anomál.trikuspid.chlopne
5k522.0	Vým.xenotransplantát.mitrálnej chlop.umel.protézou	5k576.1	OP pri vrod.anomál.trikuspid.chl.,náhrada homograftom
5k522.1	Vým.um.protézy mitrálnjej chlop.xenotransplantátom	5k576.2	OP pri vrod.anomál.trikuspid.chlop.,náhr.bioprot.so stentom
5k522.2	Vým.um.protézy mitrálnjej chlop.um.protézou	5k576.3	OP pri vrod.anomál.trikuspid.chlop.,náhr.bioprot.bez stentu
5k522.3	Vým.xenotransplant.mitrálnej chlop.xenotransplantátom	5k576.4	OP pri vrod.anomál.trikuspid.chlop.,náhr.mechan.protézou
5k522.x	Výmena protézy mitrálnjej chlopne,ostatné	5k576.x	OP pri vrod.anomáliach trikuspidálnej chlopne,ostatné
5k524.0	Vým.xenotranspl.pulmonálnej chlopne um.protézou	5k578.0	OP pri vrod.anomál.AV-chlopne, valvuloplast./anuloplast
5k524.1	Vým.um.protézy pulmonál.chl. xenotransplantátom	5k578.1	OP pri vrod.anom.AV-chlopne,náhr.homograft
5k524.2	Vým.umelej protézy pulmonál.chlop.um.protézou	5k578.2	OP pri vrod.anomál.AV-chlopne,náhr.bioprot.stentom
5k524.3	Vým.xenotranspl.pulmonálnej chlop.xenotransplantátom	5k578.3	OP pri vrod.anomál.AV-chlopne,náhr.bioprot.bez stentu
5k524.4	Vým.xenotranspl/um.prot.pulm.ch.chlopň.ciev.prot.,mechan.	5k578.4	OP pri vrod.anomál.AV-chlopne,náhr.mechan.prot.
5k524.5	Vým.xenotranspl/um.prot.pulm.ch.chlopň.ciev.prot.,biolog.	5k578.x	OP pri vrod.anom.AV-chlopne,ostatné
5k524.x	Výmena pulmonálnej chlopne,ostatné	5k57a.0	Valvuloplast./anuloplast.pri vrod.anomál.trunku chlopni
5k526.0	Vým.xenotransplantátu trikuspidál.chlop. um.protézou	5k57a.1	OP pri vrod.anom.trunku chlopni,náhrada homograftom
5k526.1	Vým.umel.protézy trikuspidál.chlop. xenotransplantátom	5k57a.2	OP pri vrod.anom.trunku chlopni,náhr.bioprot.so stentom
5k526.2	Vým.umelej protézy trikuspidál.chlop. umelou protézou	5k57a.3	OP pri vrod.anom.trunku chlopni,náhr.bioprot.bez stentu
5k526.3	Vým.xenotranspl.trikuspidál.chlop. xenotransplantátom	5k57a.4	OP pri vrod.anom.trunku chlopni,náhr.mechan.protézou
5k526.x	Výmena trikuspidálnej chlopne,ostatné	5k57a.x	OP pri vrod.anomáliach trunku chlopni,ostatné
5k530.0	Valvulopl.aortál.chlopne(okr.valv.pri vrod.anom.chl),otv.chir.	5k590.2	Subvalvulárna fibrózna resekcia aortálnej chlopne
5k531	Anuloplastika aort.chlop.(okr.valv.pri vrod.anom.chl)	5k590.3	Subvalvulárna muskulárna resekcia aortálnej chlopne
5k532	Mitrálna anuloplastika(okr.valvupl.pri vrod.anom.chl)	5k590.5	Refixácia protézy aortálnej chlopne
5k533.0	Mitrál.valvuloplast(okr.valvulopl. pri VVCH chlopni),otv.chir	5k590.6	Odvápnutie aortálnej chlopne
5k534	Anuloplast.pulmon.chlopne(okr.valv.pri vrod.anom.chl)	5k590.8	Implantácia mechanického aortálneho konduitu
5k535	Anuloplast.trikuspid.chlopne(okr.valv.pri vrod.anom.chl)	5k590.9	Implantácia biologického aortálneho konduitu
5k536.0	Valvuloplast.trikuspid.chl(okr.valv.pri vrod.anom.chl),otv.chir.	5k590.a	Rekonštr.koreňa aorty s reimpl.aort.chl.podľa Davida
5k537.0	Valvuloplast.pulmonál.chl(okr.valv.pri vrod.anom.chl),otv.chir	5k590.c	Náhr.aortál.koreňa pulmonál.autograftom (Ross-OP)
5k53x	Valvuloplastika(okr.valv.pri vrod.anom.chl),ostatné	5k592.3	Anuloplastika mitrálnjej chlopne
5k540.0	Valvulotómia aortálnej chlopne,otvorene chirurgicky	5k592.4	Dekalcifikácia mitrálnjej chlopne
5k540.2	Valvulotómia mitrálnjej chlopne,otvorene chirurgicky	5k594.2	Plastika subvalvulárnej stenózy pulmonálnej chlopne
5k540.4	Valvulotómia pulmonálnej chlopne,otvorene chirurgicky	5k594.5	Refixácia protézy pulmonálnej chlopne
5k540.6	Valvulotómia trikuspidálnej chlopne,otvorene chirurgicky	5k594.6	Dekalcifikácia pulmonálnej chlopne
5k570.0	OP pri vrod.en.anomáliach aortál.chl.,rekonštr.chlopni	5k594.8	Implant.mechanického konduitu pulmonál.chlopne
5k570.1	OP pri vrod.en.anomáliach aortál.chlopne,náhrada homograft.	5k594.9	Implant.biologického konduitu pulmonál.chlopne
5k570.2	OP pri vrod.anomál.aortál.chl.,náhr.bioprotézou so stentom	5k596.3	Anuloplastika trikuspidálnej chlopne
5k570.3	OP pri vrod.anomál.aortál.chl.,náhr.bioprotézou bez stentu	5k596.4	Dekalcifikácia trikuspidálnej chlopne
5k570.4	OP pri vrod.anomál.aort.chlop.,náhr.mechan.protézou		

Výkon F03-4

5k610.0	Vytv.jednoduch.aortokoronár.bajpasu s autológ.žilami	5k612.x	Vytv.3-násob.aortokoronár.bajpasu, ostatné
5k610.1	Vytv.jednoduch.aortokoronár.bajpasu s autológ.tepnami	5k613.0	Vytv.4-násob.aortokoronár.bajpasu s autológ.žilami
5k610.2	Vytv.jednoduch.aortokoronár.bajpasu s heterológ.ž./t.	5k613.1	Vytv.4-násob.aortokoronár.bajpasu s autológ.tepnami
5k610.5	Vytvorenie jednoduch.aortokoronárneho bajpasu s protézou	5k613.2	Vytv.4-násob.aortokoronár.bajpasu s heterológ.ž./t.
5k610.x	Vytvorenie jednoduchého aortokoronárneho bajpasu, ost.	5k613.5	Vytv.4-násob.aortokoronár.bajpasu s protézou
5k611.0	Vytv.2-násob.aortokoronár.bajpasu s autológ.žilami	5k613.x	Vytv.4-násob.aortokoronár.bajpasu, ostatné
5k611.1	Vytv.2-násob.aortokoronár.bajpasu s autológ.tepnami	5k614.0	Vytv. 5-násob.aortokoronár.bajpasu s autológ.žilami
5k611.2	Vytv.2-násob.aortokoronár.bajpasu s heterológ.ž./t.	5k614.1	Vytv. 5-násob.aortokoronár.bajpasu s autológ.tepnami
5k611.5	Vytv.2-násob.aortokoronár.bajpasu s protézou	5k614.2	Vytv. 5-násob.aortokoronár.bajpasu s heterológ.ž./t.
5k611.x	Vytv.2-násob.aortokoronár.bajpasu, ostatné	5k614.5	Vytv. 5-násob.aortokoronár.bajpasu s protézou
5k612.0	Vytv.3-násob.aortokoronár.bajpasu s autológ.žilami	5k614.x	Vytv. 5-násob.aortokoronár.bajpasu, ostatné
5k612.1	Vytv.3-násob.aortokoronár.bajpasu s autológnymi tepnami	5k615.0	Vytv.6-násob.aortokoronár.bajpasu s autológ.žilami
5k612.2	Vytv.3-násob.aortokoronár.bajpasu s heterológ.ž./t.	5k615.1	Vytv.6-násob.aortokoronár.bajpasu s autológ.tepnami
5k612.5	Vytv.3-násob.aortokoronár.bajpasu s protézou	5k615.2	Vytv.6-násob.aortokoronár.bajpasu s heterológ.ž./t.

5k615.5	Vytv. 6 a viacnásob.aortokoronár.bajpasu s protézou	5k622.35	Vytv.3-nás.aortokor.bajp.miniinvazív.,torakosk.s protézou
5k615.x	Vytv.6 a viacnásob.aortokoronár.bajpasu, ostatné	5k622.3x	Vytv.3-nás.aortokoronár.bajp.miniinvazív.,torakoskopicky ost.
5k620.20	Vytv.jedn.aortokor.bajp.miniinv.,torakot. s autológ.ž.	5k623.20	Vytv.4-nás.aortokor.bajp.miniinv.,torakot.s autológ.ž.
5k620.21	Vytv.jedn.aortokor.bajp.miniinv.,torakot.s autológ.t.	5k623.21	Vytv.4-nás.aortokor.bajp.miniinv.,torakot.s autológ.t.
5k620.22	Vytv.jedn.aortokor.bajp.miniinv.,torakot.heterológ.ž./t.	5k623.22	Vytv.4-nás.aortokor.bajp.miniinv.,torakot.heterológ.ž./t.
5k620.25	Vytv.jedn.aortokor.bajp.miniinvazív.,torakotom.s protézou	5k623.25	Vytv.4-nás.aortokor.bajp.miniinvazív.,torakotom.s protézou
5k620.2x	Vytv.jednoduch.aortokoronár.bajp.miniinvaz.,torakot.ost.	5k623.2x	Vytv.4-nás.aortokoronár.bajp.miniinvaz.,torakotomicky ost.
5k620.30	Vytv.jedn.aortokor.bajp.miniinv.,torakoskop.s autológ.ž.	5k623.30	Vytv.4-nás.aortokor.bajp.miniinv.,torakosk.s autológ.ž.
5k620.31	Vytv.jednoduch.aortokor.bajp.miniinv.,torakosk.s autológ.t.	5k623.31	Vytv.4-nás.aortokor.bajp.miniinv.,torakosk.s autológ.t.
5k620.32	Vytv.jedn.aortokor.bajp.miniinv.,torakosk.heterológ.ž./t.	5k623.32	Vytv.4-nás.aortokor.bajp.miniinv.,torakosk.heterológ.ž./t.
5k620.35	Vytv.jedn.aortokor.bajp.miniinvazív.,torakosk.s protézou	5k623.35	Vytv.4-nás.aortokor.bajp.miniinvazív.,torakosk.s protézou
5k620.3x	Vytv.jedn.aortokoronár.bajp.miniinvaz.,torakoskopicky ost.	5k623.3x	Vytv.4-nás.aortokoronár.bajp.miniinvaz.,torakoskopicky ost.
5k621.20	Vytv.2-nás.aortokor.bajp.miniinv.,torakot.s autológ.ž.	5k624.20	Vytv.5-nás.aortokor.bajp.miniinv.,torakot.s autológ.ž.
5k621.21	Vytv.2-nás.aortokor.bajp.miniinv.,torakot.s autológ.t.	5k624.21	Vytv.5-nás.aortokor.bajp.miniinv.,torakot.s autológ.t.
5k621.22	Vytv.2-nás.aortokor.bajp.miniinv.,torakot.heterológ.ž./t.	5k624.22	Vytv.5-nás.aortokor.bajp.miniinv.,torakot.heterológ.ž./t.
5k621.25	Vytv.2-nás.aortokor.bajp.miniinvazív.,torakotom.s protézou	5k624.25	Vytv.5-nás.aortokor.bajp.miniinvazív.,torakotom.s protézou
5k621.2x	Vytv.2-nás.aortokoronár.bajp.miniinvaz.,torakotomicky ost.	5k624.2x	Vytv.5-nás.aortokoronár.bajp.miniinvaz.,torakotomicky ost.
5k621.30	Vytv.2-nás.aortokor.bajp.miniinv.,torakosk.s autológ.ž.	5k624.30	Vytv.5-nás.aortokor.bajp.miniinv.,torakosk.s autológ.ž.
5k621.31	Vytv.2-nás.aortokor.bajp.miniinv.,torakosk.s autológ.t.	5k624.31	Vytv.5-nás.aortokor.bajp.miniinv.,torakosk.s autológ.t.
5k621.32	Vytv.2-nás.aortokor.bajp.miniinv.,torakosk.heterológ.ž./t.	5k624.32	Vytv.5-nás.aortokor.bajp.miniinv.,torakosk.heterológ.ž./t.
5k621.35	Vytv.2-nás.aortokor.bajp.miniinvazív.,torakoskop.s protézou	5k624.35	Vytv.5-nás.aortokor.bajp.miniinvazív.,torakosk.s protézou
5k621.3x	Vytv.2-nás.aortokoronár.bajp.miniinvaz.,torakoskopicky ost.	5k624.3x	Vytv.5-nás.aortokoronár.bajp.miniinvaz.,torakoskopicky ost.
5k622.20	Vytv.3-nás.aortokor.bajp.miniinv.,torakot.s autológ.ž.	5k62x.0	Vytv.iného aortokoronár.bajpasu miniinv.s autológ.žilami
5k622.21	Vytv.3-nás.aortokor.bajp.miniinv.,torakot.s autológ.t.	5k62x.1	Vytv.iného aortokoronár.bajpasu miniinv.s autológ.tepni
5k622.22	Vytv.3-nás.aortokor.bajp.miniinv.,torakot.heterológ.ž./t.	5k62x.2	Vytv.iného aortokoronár.bajpasu miniinv.s heterológ.ž./t.
5k622.25	Vytv.3-nás.aortokor.bajp.miniinvazív.,torakotom.s protézou	5k62x.5	Vytv.iného aortokoronár.bajpasu miniinv.s protézou
5k622.2x	Vytv.3-nás.aortokoronár.bajp.miniinvaz.,torakotomicky ost.	5k62x.x	Vytv.iného aortokoronárneho bajpasu miniinv.,iný mat.
5k622.30	Vytv.3-nás.aortokor.bajp.miniinv.,torakosk.s autológ.ž.	5k632	Reimplantácia aortokoronárneho bajpasu
5k622.31	Vytv.3-nás.aortokor.bajp.miniinv.,torakosk.s autológ.t.	5k634	Revaskulariz.volným transplant. a. mamma interna [IMA]
5k622.32	Vytv.3-nás.aortokor.bajp.miniinv.,torakosk.heterológ.ž./t.		

Výkon F03-5

5k510.2	Náhrada aortál.chlopne xenotransplantátom-bioprotézou	5k570.0	OP pri vrod.enomáliách aortál.chl.,rekonštr.chlopni
5k510.3	Náhrada aortál.chlopne xenotransplantátom bez stentov	5k570.1	OP pri vrod.anomáliách aortál.chlopne,náhrada homograft.
5k510.4	Náhrada aortál.chlopne umelou protézou	5k570.2	OP pri vrod.anomál.aortál.chl.,náhr.bioprotézou so stentom
5k510.5	Náhrada aortál.chlopne samoexpan.xenotranspl.bez šitia	5k570.3	OP pri vrod.anomál.aortál.chl.,náhr.bioprotézou bez stentu
5k510.x	Náhrada aortálnej chlopne, ostatné	5k570.4	OP pri vrod.anomál.aort.chlop.,náhr.mechan.protézou
5k51x.1	Iná náhrada srdcovej chlopne alotransplantátom	5k570.5	OP pri vrod.enomál.aort.chlop.,náhrada konduitom
5k520.0	Vým.xenotransplant.aortál.chlopne umelou protézou	5k570.6	OP pri vrod.enomál.aort.chlop.,náhr.autograft(Ross)
5k520.1	Vým.umelej protézy aortál.chlopne xenotransplantátom	5k570.7	OP pri vrod.enomál.aort.chl.,plast.výtok.LK(Ross-Konno)
5k520.2	Vým.umelej protézy aortál.chlopne umelou protézou	5k570.x	OP pri vrod.enomál.aortálnej chlopne,ostatné
5k520.3	Vým.xenotransplantátu aortál.chlopne xenotransplantátom	5k590.2	Subvalvulárna fibrózna resekcia aortálnej chlopne
5k520.4	Vým.xenotr./um.prot.aort.ch.chlopň.ciev.protézou,mech.	5k590.3	Subvalvulárna muskulárna resekcia aortálnej chlopne
5k520.5	Vým.xenotr./um.prot.aort.ch.chlopň.ciev.prot.,biol.	5k590.5	Refixácia protézy aortálnej chlopne
5k520.6	Vým.xenotr./um.prot.aort.ch.samoexp.xenotranspl.b.šitia	5k590.6	Odvápnenie aortálnej chlopne
5k520.x	Výmena protézy aortálnej chlopne, ostatné	5k590.8	Implantácia mechanického aortálneho konduitu
5k530.0	Valvulopl.aortál.chlopne(okr.valv.pri vrod.anom.chl),otv.chir.	5k590.9	Implantácia biologického aortálneho konduitu
5k531	Anuloplastika aort.chlop.(okr.valv.pri vrod.anom.chl)	5k590.c	Náhr.aortál.koreňa pulmonál.autograftom (Ross-OP)
5k540.0	Valvulotómia aortálnej chlopne,otvorene chirurgicky		

Výkon F03-6

5k512.1	Náhrada mitrálnej chlopne,otvorene alotransplantátom	5k522.1	Vým.um.protézy mitrálnej chlop.xenotransplantátom
5k512.2	Náhrada mitrál.chlopne,otvorene xenotranspl-bioprot.	5k522.2	Vým.um.protézy mitrálnej chlop.um.protézou
5k512.3	Náhr.mitrál.chlop,otvorene xenotransplantátom bez stent.	5k522.3	Vým.xenotransplant.mitrálnej chlop.xenotransplantátom
5k512.4	Náhrada mitrál.chlopne,otvorene umelou protézou	5k522.x	Výmena protézy mitrálnej chlopne,ostatné
5k512.x	Náhrada mitrál.chlopne, otvorene ostatné	5k532	Mitrálna anuloplastika(okr.valvupl.pri vrod.anom.chl)
5k513.1	Náhrada mitrál.chlopne,torakoskop.alotransplantátom	5k533.0	Mitrál.valvuloplast(okr.valvulopl. pri VVCH chlopni),otv.chir
5k513.2	Náhrada mitrál.chlopne,torakoskop.xenotranspl-bioprot.	5k572.1	OP pri vrod.enomál.mitrál.chlop.,náhrada homograftom
5k513.3	Náhrada mitrál.chlopne,torakoskop.xenotranspl.bez stentov	5k572.2	OP pri vrod.enomál.mitr.chlop.,náhr.bioprot.so stentom
5k513.4	Náhrada mitrál.chlopne,torakoskopicky umelou protézou	5k572.3	OP pri vrod.enomál.mitr.chlop.,náhr.bioprot.bez stentu
5k513.x	Náhrada mitrál.chlopne,torakoskopicky ostatné	5k572.4	OP pri vrod.enomál.mitr.chlop.,náhr.mechan.protézou
5k522.0	Vým.xenotransplantát.mitrálnej chlop.umel.protézou	5k592.3	Anuloplastika mitrálnej chlopne

Výkon F03-7

5k516.1	Náhrada trikuspidál.chlopne alotransplantátom	5k516.4	Náhrada trikuspidálnej chlopne umelou protézou
5k516.2	Náhrada trikuspid.chlopne xenotransplantát-bioprotéz	5k516.x	Náhrada trikuspidálnej chlopne,ostatné
5k516.3	Náhrada trikuspid.chlopne xenotransplantát.bez stentov	5k526.0	Vým.xenotransplantátu trikuspidál.chlop. um.protézou

5k526.1	Vým.umel.protézy trikuspidál.chlop. xenotransplantátom	5k576.1	OP pri vrod.anomál.trikuspid.chl.,náhrada homograftom
5k526.2	Vým.umelej protézy trikuspidál.chlop. umelou protézou	5k576.2	OP pri vrod.anomál.trikusp.chlop.,náhr.bioprot.so stentom
5k526.3	Vým.xenotranspl.trikuspidál.chlop. xenotransplantátom	5k576.3	OP pri vrod.anomál.trikusp.chlop.,náhr.bioprot.bez stentu
5k526.x	Výmena trikuspidálnej chlopne,ostatné	5k576.4	OP pri vrod.anomál.trikusp.chlop.,náhr.mechan.protézou
5k536.0	Valvuloplast.trikuspid.chl(okr.valv.pri vrod.anom.chl),otv.chir.	5k576.x	OP pri vrod.anomáliach trikuspidálnej chlopne,ostatné
5k540.6	Valvulotómia trikuspidálnej chlopne,otvorene chirurgicky	5k596.3	Anuloplastika trikuspidálnej chlopne
5k576.0	Valvuloplast/anuloplast.pri vrod.anomál.trikuspid.chlopne	5k596.4	Dekalcifikácia trikuspidálnej chlopne

Výkon F03-8

5k514.1	Náhrada pulmonálnej chlopne alotransplantátom	5k574.0	Valvuloplas./anuloplast.pri vrod.anomál.pulmonál.chlopne
5k514.2	Náhrada pulmonál.chlopne xenotransplant.-bioprot.	5k574.1	OP pri vrod.anomál.pulmonál.chl.,náhrada homograftom
5k514.3	Náhrada pulmonál.chlopne xenotranspl.bez stentov	5k574.2	OP pri vrod.anomál.pulmonál.chl.,náhr.bioprot.so stentom
5k514.4	Náhrada pulmonálnej chlopne umelou protézou	5k574.3	OP pri vrod.anomál.pulmonál.chl.,náhr.bioprot.bez stentu
5k514.x	Náhrada pulmonálnej chlopne,ostatné	5k574.4	OP pri vrod.anomál.pulmonál.chl.,náhr.mech.protézou
5k524.0	Vým.xenotranspl.pulmonálnej chlopne um.protézou	5k574.5	OP pri vrod.anomál.pulmonál.chl.,náhrada konduitom
5k524.1	Vým.um.protézy pulmonál.chl. xenotransplantátom	5k574.x	OP pri vrod.anomáliach pulmonál.chlopne,ostatné
5k524.2	Vým.umelej protézy pulmonál.chlop.um.protézou	5k594.2	Plastika subvalvulárnej stenózy pulmonálnej chlopne
5k524.3	Vým.xenotranspl.pulmonálnej chlop.xenotransplantátom	5k594.5	Refixácia protézy pulmonálnej chlopne
5k524.4	Vým.xenotransp/um.prot.pulm.ch.chlopň.ciev.prot.,mechan.	5k594.6	Dekalcifikácia pulmonálnej chlopne
5k524.5	Vým.xenotransp/um.prot.pulm.ch.chlopň.ciev.prot.,biolog.	5k594.8	Implant.mechanického konduitu pulmonál.chlopne
5k524.x	Výmena pulmonálnej chlopne,ostatné	5k594.9	Implant.biologického konduitu pulmonál.chlopne
5k540.4	Valvulotómia pulmonálnej chlopne,otvorene chirurgicky		

Výkon F03-9

5k578.0	OP pri vrod.anomál.AV-chlopne, valvuloplast/anuloplast	5k57a.0	Valvuloplast/anuloplast.pri vrod.anomál.trunku chlopni
5k578.1	OP pri vrod.anom.AV-chlopne,náhr.homograft	5k57a.1	OP pri vrod.anom.trunku chlopni,náhrada homograftom
5k578.2	OP pri vrod.anomál.AV-chlopne,náhr.bioprot.stentom	5k57a.2	OP pri vrod.anom.trunku chlopni,náhr.bioprot.so stentom
5k578.3	OP pri vrod.anomál.AV-chlopne,náhr.biopr.bez stentu	5k57a.3	OP pri vrod.anom.trunku chlopni,náhr.bioprot.bez stentu
5k578.4	OP pri vrod.anomál.AV-chlopne,náhr.mechan.prot.	5k57a.4	OP pri vrod.anom.trunku chlopni,náhr.mechan.protéézou
5k578.x	OP pri vrod.anom.AV-chlopne,ostatné	5k57a.x	OP pri vrod.anomáliach trunku chlopni,ostatné

Výkon F03-10

5k550.0	Rekonštr.vrod.defektu predsieň.septa čiastoč.uzáver	5k566	OP pri vrozených anomáliach vencovitých tepien
5k550.1	Rekonštr.vrod.defektu predsieň.septa komplet.uzáver	5k567	OP pri vrod.anomáliach:prerušenie aortál.obľúka
5k550.x	Rekonštr.vrod.def.predsieň.septa bližš.nešpecif.uzáver	5k568	OP pri vrod.anomáliach kolaterál.ciev,unifokalizácia
5k551.0	Rekonštrukcia vrod.defektu komor.septa čiastoč.uzáver	5k56d	OP aorto-pulmonálneho okienka pri vrozen.anomál.ciev
5k551.1	Rekonštrukcia vrod.defektu komor.septa,komplet.uzáver	5k56e	OP aorto-ľavokomorového tunela pri vrozen.anomál.ciev
5k551.x	Rekonštrukcia vrod.defektu komor.septa,bližš.nešpec.uzáver	5k56g.3	OP na a.pulmonalis pri vrod.anomáliach ciev, pexia
5k552.0	Rekonštr.vrod.čiasočného atrioventrikulárneho defektu	5k56h.1	OP na ascend.aorte pri VVCH,supravavár.stenóza
5k552.1	Rekonštr.vrozeného komplet.atriontrikulárneho defektu	5k56h.2	OP na ascend.aorte pri vrod.anom.ciev, pexia
5k552.x	Rekonštr.vrod.atriontrik. defektu bližš.nešpec.korekciu	5k56x	OP pri vrozených anomáliach ciev,ostatné
5k559	Rekonštrukcia vrozeného defektu septa,iná	5k582.0	Korekcia totál.anomálneho pľúc.venózneho návratu
5k560	Operácia otvoreného ductus arteriosus (Botalli)	5k582.1	Korekcia parciálneho anomál.pľúc.venózneho návratu
5k561.0	OP koarktácie aorty	5k583.2	Korektúra transpozície veľkých ciev [TGA], Nikaidoh OP
5k562	OP pri vrozených anomáliach a.lusoria	5k584.0	Korekcia dvojvýtok.pravej komory, Fallot - typ
5k563	OP pri vrod.anomál.slučky a.pulmonalis	5k588	Korekcia Cor triatriatum
5k564	OP pri vrod.anomáliach v. cava	5k58x	Iné OP na srdci pri vrod.anomáliach, iná korekcia
5k565	OP pri vrozených anomáliach pľúcnych žil		

Výkon F03-11

8r717.3	Vedenie mimotelov.obehu krvi v hlb.hypotermii(20-26°C)	8r717.4	Ved.mimotelov.obehu krvi v hlbakej hepotermii(<20°C)
---------	--	---------	--

Výkon F03-12

12j20.01†↔	Perkut.biopsia pľúc zobr.m.,cut-c.biopsia bez klip.znač.miesta	1k212.0†	Dg.ľavost.transseptálna katetrizácia srdca,meranie tlaku
1k211.0†	Dg.pravost.katetrizácia srdca,oxymetria	1k212.1†	Dg.ľavost.transseptálna katetrizácia srdca,oxymetria
1k211.1.†	Dg.pravost.katetrizácia srdca,meranie tlaku	1k212.2†	Dg.ľav.transseptál.katetr.srdca,mer.tlaku s mer.obj.shuntu
1k211.2.†	Dg.pravost.katetrizácia srdca,meranie tlaku a oxymetria	1k212.3.†	Dg.ľavost.transsept.katetr.srdca, sondáž predsieň.septa
1k211.3.†	Dg.pravost.katetrizácia srdca,meranie tlaku a angiografia	1k212.4.†	Dg.ľavost.transsept.katetr.srdca, sondáž komor.septa
1k211.4.†	Dg.pravost.katetr.srdca,meranie tlaku, oxymetria a angiogr.	1k212.x†	Dg.ľavost.transsept.katetr.srdca, ostatné
1k211.5.†	Dg.pravost.kat.srdca, meranie tlaku s mer.objemu priet.	1k213.0.†	Dg.ľavost.transarteriálna katetrizácia srdca, meranie tlaku
1k211.6.†	Dg.pravost.kat.srdca, meranie pulmonálnej rezervy prietoku	1k213.1.†	Dg.ľavost.transarteriál.katetr.srdca, meranie tlaku a oxym.
1k211.7.†	Dg.pravost.kat.srdca, meranie objemu tekutiny v pľúcach	1k213.2.†	Dg.ľavost.transarteriál.katetr.srdca, meranie tlaku a angiogr.
1k211.8.†	Dg.pravost.kat.srdca, vyšš.minút.výdaja a hemodyn.param.	1k213.3.†	Dg.ľ-ost.transarteriál.katetr.srdca, m.tlaku, oxym.a angiogr.
1k211.9.†	Dg.pravost.kat.srdca, intrakardiál.echokardiografia [ICE]	1k213.4.†	Dg.ľavost.transarteriál.katetr.srdca, koronarogr. bez d.m.
1k211.x†	Dg.pravost.kat.srdca, ostatné	1k213.5.†	Dg.ľavost.transarter.katetr.srdca, koronarogr.a mer.tl. v ľ.srdci

1k213.6‡	Dg ľ.transart.kat.srdca, koronarogr.s m.tl. a ventrik.e.aortog.	1k214.x‡	Dg.pravostr.a ľavostr.katetrizácia srdca,ostatné
1k213.8‡	Dg ľ.transarter.kat.s., koronarogr., m.tl. v aorte a oblúku aorty	1k240.0‡	Angiokardiografia ako samostatné vyš.,pľúcna angiografia
1k213.9‡	Dg ľ.transarteriál.katetr.srdca, angiogr.aorto-koronár.baj.	1k240.2‡	Angiokardiografia ako sam.vyš.ventrikulografia PK
1k213.a‡	Dg ľ.transart.katetr.s.,koronarogr.s vyš.frakč.priet.r.[FFR,iFR]	1k240.3‡	Angiokardiografia ako samostat.vyš.,ventrikulografia LK
1k213.b‡	Dg ľ.transart.katetr.s.,koronarogr.s intrakoronár.USG [IVUS]	1k240.4‡	Angiokardiografia ako sam.vyš.,ventrikulografia prav.a ľ.kom.
1k213.c‡	Dg ľ.transart.katetr.srdca, koronarogr.s vyu.opt.koh.tom.[OTC]	1k240.x‡	Angiokardiografia ako samostatné vyšetrenie,ostatné
1k213.d‡	Dg ľ.transart.katetr.s.,koronarogr.s techn.NIRS-IVUS	1k241.0‡	Dg.kat.vyš.srdca,ciev,stan.srdc.výdaja,ejekč.frakcie
1k213.f‡	Dg ľ.transart.kat.s.,ventrikulogr. s mer.tl. v LK a oblúku aorty	1k241.30‡	Dg.kat.vyš.srdca a ciev,sondáž ductus arteriosus Botalli
1k213.x‡	Dg ľavostr.transarteriál.katetr.srdca, ostatné	1k241.31‡	Dg.kat.vyš.srdca a ciev,sondáž operačne vytv.shuntu
1k214.0‡	Dg.p/ľ.kat.srd.s TK a oxy,s výp.skratu a pľ.ciev.rezis.po in.NO	1k241.32‡	Dg.kat.vyš.srdca a ciev,sondáž kolaterálnych ciev
1k214.1‡	Dg.p/ľ.kat.srd.s TK a oxy.,s výp.sk.a pľ.c.rez.po inhal.100% O2	1k241.5‡	Diagnostické katetrizačné vyš.srdca a ciev,angiokopia
1k214.2‡	Dg.p/ľ.kat.srd.s TK a oxy,s výp.sk.a pľ.ciev.reziz.za bazál.podm		

Výkon F03-13

5k795 Reoperácia na srdci a perikarde

Výkon F03-14

5k713.0	Chir.ablácia tachyaryt:endokard.unipol.konv.RF abláciu	5k714.x	Otv.chir.ablácia tachyaryt:epikardiál.iným energet.zdrojom
5k713.1	Chir.ablácia tachyaryt:endokardiál.unipol.chladenou RF abl.	5k715.0	Endosk.ablácia tachyaryt:epikard.unipol.konv.RF abl.
5k713.2	Chir.ablácia tachyaryt:endokardiálne bipol.RF abláciu	5k715.1	Endosk.ablácia tachyaryt:epikard.unipol.chlad.RF abl.
5k713.3	Chir.ablácia tachyaryt:endokardiálne kryoabláciu	5k715.2	Endosk.ablácia tachyaryt:epikard.bipol.RF abláciu
5k713.4	Chir.ablácia tachyaryt:endokardiálne mikrovln.abláciu	5k715.3	Endosk.ablácia tachyaryt:epikard.kryoabláciu
5k713.5	Chir.ablácia tachyaryt:endokardiálne vysokofr.UZV abláciu	5k715.4	Endosk.ablácia tachyaryt:epikard.mikrovlnnou abláciu
5k713.6	Chir.ablácia tachyaryt:endokardiálne laser.abláciu	5k715.5	Endosk.ablácia tachyaryt:epikard.vysokofr.UZV abl.
5k713.x	Chir.ablácia tachyaryt:endokard.,iným energet.zdrojom	5k715.6	Endosk.ablácia tachyaryt:epikardiál.laser.abláciu
5k714.0	Otv.chir.ablácia tachyaryt:epikardiál.unipol.konv.RF abláciu	5k715.x	Endosk.ablácia tachyaryt:epikard.iným energ.zdrojom
5k714.1	Otv.chir.ablácia tachyaryt:epikardiál.unipol.chlad.RF abláciu	5k71x	Chirurgická ablácia pri tachyarytmii,ostatné
5k714.2	Otv.chir.ablácia tachyaryt:epikardiál.bipol.RF abláciu	5k735	Exciz./deštruk.pošk.tk.srdca:MAZE-metóda
5k714.3	Otv.chir.ablácia tachyaryt:epikardiál.kryoabláciu	5k736	Excizia na prevod.syst.poškod.tkaniva srdca v komore
5k714.4	Otv.chir.ablácia tachyaryt:epikardiál.mikrovlnnou abláciu	5k737	Deštrukcia na prevod.sys.pošk.tk.srd. v predsieni
5k714.5	Otv.chir.ablácia tachyaryt:epikardiál.vysokofrek.UZV abl.	5k738	Deštr.na prevod.sys.pošk.tk.srdca v komore
5k714.6	Otv.chir.ablácia tachyaryt:epikardiál.laserovou abláciu		

ADRG F05**Koronárny bajpas s invazívnou kardiologickou diagnostikou alebo intraopera nou abláciou, s komplikujúcou konýteliáciou alebo výkon na artéria carotis alebo ur ité výkony s použitím mimotelového obehu v hlbokom podchladiení**

(Min. 1 výk. v tabu ke F05-1 alebo výk. v tabu ke F03-14) a výk. v tabu ke F03-4 a (Komplikujúce konztelácie I alebo výk. v tabu ke F05-2) alebo (min. 1 výk. v tabu ke F05-3 a min. 1 výk. v tabu ke F05-4 a (Vek < 1 r. alebo Komplikujúce konztelácie I alebo výk. v tabu ke F05-5) alebo výk. v tabu ke F03-3 a Vek < 16 r.) a výk. v tabu ke F03-11

DRG F05Z**Koronárny bajpas s invazívnou kardiologickou diagnostikou alebo intraopera nou abláciou, s komplikujúcou konýteliáciou alebo výkon na artéria carotis alebo ur ité výkony s použitím mimotelového obehu v hlbokom podchladiení****Výkon F05-1**

12j20.01‡↔	Perkut.biopsia pľúc zobr.m.,cut-c.biopsia bez klip.znač.miesta	1k213.0‡	Dg.ľavostr.transarteriálna katetrizácia srdca, meranie tlaku
1k211.0‡	Dg.pravostr.katetrizácia srdca,oxygrafia	1k213.1‡	Dg.ľavostr.transarteriál.katetr.srdca, meranie tlaku a oxym.
1k211.1‡	Dg.pravostr.katetrizácia srdca,meranie tlaku	1k213.2‡	Dg.ľavostr.transarteriál.katetr.srdca, meranie tlaku a angiogr.
1k211.2‡	Dg.pravostr.katetrizácia srdca,meranie tlaku a oxygrafia	1k213.3‡	Dg.ľavostr.transarteriál.katetr.srdca, koronarogr. bez d.m.
1k211.3‡	Dg.pravostr.katetrizácia srdca,meranie tlaku a angiografia	1k213.4‡	Dg.ľavostr.transarteriál.katetr.srdca, koronarogr. s mer.tl. v ľ.srdci
1k211.4‡	Dg.pravostr.katetr.srdca,meranie tlaku, oxygrafia a angiogr.	1k213.5‡	Dg ľ.transart.kat.srdca, koronarogr.s m.tl. a ventrik.e.aortog
1k211.5‡	Dg.pravostr.kat.srdca, meranie tlaku s mer.objemu priet.	1k213.6‡	Dg ľ.transarter.kat.s., koronarogr., m.tl. v aorte a oblúku aorty
1k211.6‡	Dg.pravostr.kat.srdca, meranie pulmonálnej rezervy prietoku	1k213.8‡	Dg ľ.transarteriál.katetr.srdca, angiogr.aorto-koronár.baj.
1k211.7‡	Dg.pravostr.kat.srdca, meranie objemu tekutiny v pľúcach	1k213.9‡	Dg ľ.transart.katetr.s.,koronarogr.s vyš.frakč.priet.r.[FFR,iFR]
1k211.8‡	Dg.pravostr.kat.srdca, vyš.minút.výdaja a hemodyn.param.	1k213.a‡	Dg ľ.transart.katetr.s.,koronarogr.s intrakoronár.USG [IVUS]
1k211.9‡	Dg.pravostr.kat.srdca, intrakardiál.echokardiografia [ICE]	1k213.b‡	Dg ľ.transart.katetr.srdca, koronarogr.s vyu.opt.koh.tom.[OTC]
1k211.x‡	Dg.pravostr.kat.srdca, ostatné	1k213.c‡	Dg ľ.transart.katetr.s.,koronarogr.s techn.NIRS-IVUS
1k212.0‡	Dg.ľavostr.transseptálna katetrizácia srdca,meranie tlaku	1k213.d‡	Dg ľ.transart.kat.s.,ventrikulogr. s mer.tl. v LK a oblúku aorty
1k212.1‡	Dg.ľavostr.transseptálna katetrizácia srdca,oxygrafia	1k213.x‡	Dg ľavostr.transarteriál.katetr.srdca, ostatné
1k212.2‡	Dg.ľav.transseptál.katetr.srdca,mer.tlaku s mer.obj.shuntu	1k214.0‡	Dg.p/ľ.kat.srd.s TK a oxy,s výp.skratu a pľ.ciev.rezis.po in.NO
1k212.3‡	Dg.ľavostr.transsept.katetr.srdca, sondáž predsieň.septa	1k214.1‡	Dg.p/ľ.kat.srd.s TK a oxy.,s výp.sk.a pľ.c.rez.po inhal.100% O2
1k212.4‡	Dg.ľavostr.transsept.katetr.srdca, sondáž komor.septa	1k214.2‡	Dg.p/ľ.kat.srd.s TK a oxy,s výp.sk.a pľ.ciev.reziz.za bazál.podm
1k212.x‡	Dg.ľavostr.transsept.katetr.srdca, ostatné		

1k214.x‡	Dg.pravostr.a favostr.katetrizácia srdca,ostatné	8r8p0.40	PTA čep viac kor
1k240.0‡	Angiokardiografia ako samostatné vyš.,pľúcna angiografia	8r8p3.00	Aterek. sr. a 1 kor. c.
1k240.2‡	Angiokardiografia ako sam.vyš.ventrikulografia PK	8r8p3.01	Aterek. sr. a viac kor. c.
1k240.3‡	Angiokardiografia ako samostat.vyš.,ventrikulografia LK	8r8p3.10	Rot. aterek. sr. a 1 kor. c.
1k240.4‡	Angiokardiografia ako sam.vyš.,ventrikulografia prav.a ľ.kom.	8r8p3.11	Rot. aterek. sr. a viac kor. c.
1k240.x‡	Angiokardiografia ako samostatné vyšetrenie,ostatné	8r8p4.0	Odstr. cud. tel. sr. a kor. c.
1k241.0‡	Dg.kat.vyš.srdca,ciev,stan.srdc.výdaja,ejekč.frakcie	8r8p6.0	Selek. embol. sr. a kor. c. emb. tek.
1k241.30‡	Dg.kat.vyš.srdca a ciev,sondáž ductus arteriosus Botalli	8r8p6.1	Selek. embol. sr. a kor. c. emb. čas. al. kov. šp.
1k241.31‡	Dg.kat.vyš.srdca a ciev,sondáž operačne vytv.shuntu	8r8p6.2	Selek. embol. sr. a kor. c. odp. bal.
1k241.32‡	Dg.kat.vyš.srdca a ciev,sondáž kolaterálnych ciev	8r8p6.3	Selek. embol. sr. a kor. c. pou. embol. zar.
1k241.5‡	Diagnostické katetrizačné vyš.srdca a ciev,angioskopia	8r8p6.4	Selek. embol. sr. a kor. c. ost.
8c220.1	Perkut.odstránenie cudz.telesa z ľ.komory	8r8p9.0	Bal. val. sr. a kor. c. trikus. ch.
8c221	Perkut.transilúmen.odstr.cudz.telesa z koron.tepny	8r8p9.1	Bal. val. sr. a kor. c. bikus. ch.
8c223	Perkután.odstr.cudz.telesa z pravej komory/pravej predsieni	8r8p9.2	Bal. val. sr. a kor. c. pul. ch.
8c225	Perkután.odstr.cudzieho telesa z a.pulmonalis	8r8p9.3	Bal. val. sr. a kor. c. aor. ch.
8r8p0.10	PTA 1 kor	8r8p9.4	Bal. val. sr. a kor. c. um.ch.
8r8p0.11	PTA viac kor	8r8p9.5	Bal. val. sr. a kor. c. iné
8r8p0.20	PTA bal uv 1 kor	8r8pe.0	Otv. a roz. uzav. sr. chlop.
8r8p0.21	PTA bal uv viac kor	8r8pf.0	Dil. odt. trak. pr. kom. RVOT
8r8p0.30	PTA laser 1 kor	8r8pf.1	Dil. odt. trak. ľ. kom. LVOT
8r8p0.31	PTA laser viac kor	8r8pf.2	Zav. st. do výt. tr. pr. kom.

Výkon F03-14

Pozri stranu 564.

Výkon F03-4

Pozri stranu 561.

Výkon F05-2

51010.0↔	Embolektómie a trombektómie bližš.neurč.č.a.carotis	51511.1	Bajpas.OP aa.hlavy a krku pom.žily:a.carotis-a. carotis
51010.1↔	Embolektóm.a trombekt. a.carotis com.a sinus carotic.	51511.2	Bajpas.OP aa.hlavy a krku pom.žily:a.carotis-a.subclavia
51010.2↔	Embolekt.a trombekt. a. carotis int., extrakraniál.č.	51511.3	Bajpas.OP aa.hlavy a krku pom.žily:a.carotis-a.vertebralis
51010.3↔	Embolekt.a trombekt. a.carotis externa	51511.x	Bajpas.OP artérie hlavy a krku pom.žily:ostatné
51010.4↔	Embolekt.a trombekt. a.vertebralis,extrakr.č.	51521.0↔	Bajpas.OP aa.hlavy a krku pom.protézy:a. carotis-interpoz.
51010.5↔	Embolekt. a trombekt. a.carotis,použitie stentu	51521.1↔	Bajpas.OP aa.hlavy,krku p.protézy:karotic.bajp.extraanat.
51010.6↔	Embolekt. a trombekt.tepny hl.a krku,cievna protéza	51521.2↔	Bajpas.OP aa.hlavy,krku p.protézy:karot-subklaviál.bajp
51010.x↔	Embolektómie a trombektómie tepny hl. a krku,ost.	51521.3↔	Bajpas.OP aa.hlavy,krku p.protézy:karot.-vertebr.bajp.
51120.0↔	Endarterektómia a trombendar. bližš.neurč.č. a.carotis	51521.4	Bajpas.OP aa.hlavy,krku p.prot:karot.-subklaviál.extraanat.
51120.1↔	Endarterekt.a a trombendarterektómia a.carot.com.a sin.car.	51521.5	Bajp.OP aa.hlavy,krku p.protézy:aorto-karotický extraanat
51120.20↔	Endarterekt.a trombendarterekt. a.carot.int.ext.č.	51521.x↔	Bajpas.OP artérie hlavy a krku pom.protézy:ost.
51120.22↔	Direkt.endarterektómia a carotis int.s angioplast.protet.mat.	51530.0↔	Plast.záplatou[patch plastika]:a.carotis,bližš.neurč.časti
51120.23↔	Direktná endarterekt. a.carotis int. s angioplast.žilou	51530.1↔	Plast.záplatou[patch plastika]:a.carot.comm.,sin.caroticus
51120.24↔	Direktná endarterektómia a.carotis int. s prim.sutúrou	51530.2↔	Plast.záplatou[patch plastika]:a.carotis inter.extrakran.č.
51120.25↔	Everzná endarterektómia a.carotis interna	51530.3↔	Plast.záplatou[patch plastika]:a.carotis externa
51120.3↔	Endarterekt.a trombendarterekt. a.carotis ext.	51530.4↔	Plast.záplatou[patch plastika]:a.vertebralis extrakran.č.
51120.40↔	Endarterekt.a trombendarterekt. a.vertebral.extrakr.č	51530.x↔	Plastika záplatou[patch plastika]tepny hlavy a krku,ost.
51120.5↔	Endarterekt.a trombendarterekt. a.carotis s použ.stentu	51540.0↔	Transpozícia bližšie neurčenej časti a. carotis
51120.6↔	Endarterekt.a trombendarterekt.tepny hl.a krku,ciev.protéza	51540.10↔	Transpozícia a. carotis communis a sinus caroticus
51120.x↔	Endarterekt.a trombendarterekt.tepny hl.a krku,ostat.	51540.11↔	Transpozícia a. carotis comunis do a. subclavia
51130.0↔	Res.aneurizmy.a.car.bližš.neurč.č. bez použ.protet.mat.	51540.2↔	Transpozícia a. carotis interna extrakraniálnej časti
51130.1↔	Res.aneur.a.carotis com.a sinus car.bez použ.prot.mat.	51540.3↔	Transpozícia a. carotis externa
51130.2↔	Resek.aneurizy.a.carotis.int.extrakr.č. bez použ.prot.mat.	51540.40↔	Transpozícia a. vertebralis extrakraniálnej časti
51130.3↔	Res.aneur.a.carotis ext. bez použ.prot.mat.	51540.41↔	Transpozícia a. vertebralis do a. carotis comunis
51130.4↔	Res.aneur.a.vertebr.extrakr.č. bez použ.prot.mat.	51540.42↔	Transpozícia a. vertebralis do a. subclavia
51130.x↔	Res.aneurizmy tepny hlavy a krku bez použ.protet.mat.,ost.	51540.x↔	Transpozícia tepnách hlavy a krku, ostatné
51140.0↔	Res.ane.a.carotis.b.n.č.(okr.aneur.aor.)s intpoz.	51544.01↔	Transpozícia a. subclavia do a.carotis com.
51140.1↔	Res.ane.a.carotis com.a sinus car.(okr.aneur.aor.)s intpoz.	51550.0↔	Iné plast.rekonštrukcie a.carotis b.n.časti
51140.2↔	Res.ane.a.carotis.int.extra.č.(okr.aneur.aor.)s intpoz.	51550.1↔	Iné plast.rekonštrukcie a.carotis com.a sin.carotic.
51140.3↔	Res.ane.a.carotis ext.(okr.aneur.aor.)s intpoz.	51550.2↔	Iné plast.rekonštrukcie a.car.int.extrakr.č.
51140.x↔	Res.aneur.tepien hlavy a krku(okr.aneur.aor.)s intpoz.,ost.	51550.3↔	Iné plast.rekonštrukcie a.carotis externa
511a1.70↔	Korekcia kinkingu a. carotis interna	51550.4↔	Iné plast.rekonštrukcie a.vertebral.extrakr.č.
511a1.71↔	Korekcia kinkingu a. vertebralis	51550.5↔	Iné plast.rekonštrukcie a.carotis s použ.stentu
511a1.7x↔	Korekcia kinkingu, iná	51550.x↔	Iné plast.rekonštr.aa.hlavy a krku,ost.
51511.0	Bajpas.OP tepny hlavy a krku pom.žily:a.carotis		

Výkon F05-3

13a10.5	Biops s inci.intrakraniál.ciev s trepanáciou leb.kosti	5k590.1	Explorácia aortálnej chlopne (s trombektómiou)
13a11.5	Stereotaktická biopsia inktrakraniálnych ciev	5k590.4	Supravavulárna resekcia aortálnej chlopne
13k00	Biopsia s incíziou srdca	5k590.b0	Remodel.koreňa aorty s implant.ciev.protézy podľa Yacouba
13k01	Biopsia s incíziou perikardu	5k590.b1	Remod.koreň.aort s impl.cie.prot.Yacoub imp.anulopl.prsten
13k02.0↔	Biopsia s incíziou extrakraniál.ciev hlavy a krku	5k590.c	Náhr.aortál.koreňa pulmonál.autograftom (Ross-OP)
13k02.1↔	Biopsia s incíziou ciev pleca, ramena a ruky	5k590.x	Iné operácie aortálnej chlopne, ostatné
13k02.2	Biopsia s incíziou ciev hrudníka	5k592.1	Explorácia mitrálnej chlopne (s trombektómiou)
13k02.3	Biopsia s incíziou ciev brucha	5k592.2	Rekonštr.záveres.aparátu mitrál.chlopne a cípov chlopne
13k02.4	Biopsia s incíziou viscerálnych ciev	5k592.x	Iné operácie mitrálnej chlopne, ostatné
13k02.5↔	Biopsia s incíziou ciev stehna	5k594.1	Explorácia pulmonálnej chlopne (s trombektómiou)
13k02.6↔	Biopsia s incíziou ciev predkolenia a nohy	5k594.4	Plastika supravavulárnej stenózy pulmonálnej chlopne
13k02.7↔	Biopsia s incíziou ciev, ostatné	5k594.8	Implant.mechanickeho konduitu pulmonál.chlopne
5a20e.0	Prim.exstirp.kavernóz.malform.mozgu supratent.s neuronav.	5k594.9	Implant.biologickeho konduitu pulmonál.chlopne
5a20e.1	Prim.exstirp.kavernóz.malf.mozgu supratent.bez neuronav.	5k594.x	Iné operácie pulmonálnej chlopne, ostatné
5a20e.2	Prim.exstirpácia kavernóz.malf.mozgu infratent.s neuronavig.	5k596.1	Explorácia trikuspidálnej chlopne (s trombektómiou)
5a20e.3	Prim.exstirp.kavernóz.malf.mozgu infratent.bez neuronav.	5k596.2	Valvuloplastika trikuspidálnej chlopne
5a20e.4	Prim.exstirp.kaver.malf.mozgu v obl.mozg.kmeňa s neuronav.	5k596.x	Iné operácie trikuspidálnej chlopne, ostatné
5a20e.5	Prim.exstirp.kaver.malf.mozgu v obl.mozg.kmeňa bez neuron.	5k59x	Iné operácie srdcových chlopni, ostatné
5a20e.6	Exstirp.kaver.malform.mozgu pri recidíve supratent.s neuron.	5k600	Otvorená endarterektómia bez záplaty
5a20e.7	Exstirp.kaver.malform.mozgu pri recid.supratent.bez neuron.	5k601	Otvorená endarterektómia s použitím záplaty
5a20e.8	Exstirp.kaver.malform.mozgu pri recidíve infratent.s neuron.	5k602	Otvor.endarterekt.so zaved.stentu do koronár.tepny
5a20e.9	Exstirp.kaver.malform.mozgu pri recid.infratent.bez neuron.	5k604	Otv.endarterekt.so zavedením stentov do viac.koronár.tep.
5a20e.a	Exstir.kaver.malf.mozgu pri rec.v obl.mozg.kmeňa s neuron.	5k60x	Iná endarterektómia
5a20e.b	Exstir.kaver.malf.mozgu pri rec.v obl.mozg.kmeňa bez neuron	5k630	Patch koronárnych tepien
5a20f.0	Ošetrovanie aneurizmu mozgovjej tepny s krvácením:1 klip	5k631	Revízia aortokoronárneho bajpasu
5a20f.1	Ošetrovanie aneurizmu mozg.tepny s krvác:viac klipov	5k633	Transpozícia koronárnych tepien
5a20f.2	Ošetrovanie aneurizmu mozg.tepny bez krvác:1 klip	5k635	Implantácia a. mammaria interna do tkaniva srdc. svalu
5a20f.3	Ošetrovanie aneurizmu mozg.tepny bez krvác:viac klipov	5k636	Transmyokardiálna laserová revaskularizácia [TMLR]
5a20g.4	Resek.arteriovenóz.malform.mozgu s krvác.s použ.klipov	5k63x	Iná revaskularizácia srdca, ostatné
5a20g.6	Resek.arterioven.malform.mozgu bez krvác.bez použ.klipov	5k640	Sutúra na koronárnych cievach po poranení
5a20p	Intrak.endarterektóm.a.vertebr./a.carotis/ich hl.vetiev	5k641	Korekcia aneurizmu na koronárnych cievach
5a30g	Excízia A-V malformácie miechy	5k642	Uzáver získanej koronár.fistuly na koronárnych cievach
5a30h	Mikrochirurgická exstirpácia cievnej malformácie miechy	5k643	Rekonštr.koronárneho sínusu na koronárnych cievach
5k532	Mitrálna anuloplastika(okr.valvupl.pri vrod.anom.chl)	5k64x	Iné operácie na koronárnych cievach, ostatné
5k534	Anuloplast.pulmon.chlopne(okr.valv.pri vrod.anom.chl)	5k700	Perikardiotómia a kardiótómia:perikardiálna drenáž
5k535	Anuloplast.trikuspid.chlopne(okr.valv.pri vrod.anom.chl)	5k701	Perikardiotómia a kardiótómia:perikardiotómia
5k537.0	Valvuloplast.pulmonál.chl(okr.valv.pri vrod.anom.chl),otv.chir	5k703	Perikardio.a kardiótóm:kardiótómia vr.trombekt.odstr.c.tel
5k53x	Valvuloplastika(okr.valv.pri vrod.anom.chl),ostatné	5k704	Perikardiotómia a kardiótómia:epikardiálna incízia
5k550.0	Rekonštr.vrod.defektu predsieň.septa čiastoč.uzáver	5k705	Perikardiotómia a kardiótómia:epimykardiálna incízia
5k550.1	Rekonštr.vrod.defektu predsieň.septa komplet.uzáver	5k706	Perikardiotómia a kardiótómia:ostatné
5k550.x	Rekonštr.vrod.def.predsieň.septa bližš.nešpecif.uzáver	5k70x	Perikardiotómia a kardiótómia:ostatné
5k551.0	Rekonštrukcia vrod.defektu komor.septa čiastoč.uzáver	5k713.0	Chir.ablácia tachyaryt:endokard.unipol.konv.RF abláciou
5k551.1	Rekonštrukcia vrod.defektu komor.septa,komplet.uzáver	5k713.1	Chir.ablácia tachyaryt:endokardiál.unipol.chladenou RF abl.
5k551.x	Rekonštrukcia vrod.defektu komor.septa,bližš.nešpec.uzáver	5k713.2	Chir.ablácia tachyaryt:endokardiálne bipol.RF abláciou
5k552.0	Rekonštr.vrod.čiasočného atrioventrikulárneho defektu	5k713.3	Chir.ablácia tachyaryt:endokardiálne kryoabláciou
5k552.1	Rekonštr.vrodeného komplet.atrivoventrikulárneho defektu	5k713.4	Chir.ablácia tachyaryt:endokardiálne mikrovln.abláciou
5k552.x	Rekonštr.vrod.atrivoventrik.defektu bližš.nešpec.korekciou	5k713.5	Chir.ablácia tachyaryt:endokardiálne vysokofr.UZV abláciou
5k559	Rekonštrukcia vrodeného defektu septa,iná	5k713.6	Chir.ablácia tachyaryt:endokardiálne laser.abláciou
5k560	Operácia otvoreného ductus arteriosus (Botalli)	5k713.x	Chir.ablácia tachyaryt:endokard.,iným energet.zdrojom
5k561.0	OP koarktácie aorty	5k714.0	Otv.chir.ablácia tachyary:epikardiál.unipol.konv.RF abláciou
5k562	OP pri vrodených anomáliach a.lusoria	5k714.1	Otv.chir.ablácia tachyary:epikardiál.unipol.chlad.RF abláciou
5k563	OP pri vrod.anomál.slučky a.pulmonalis	5k714.2	Otv.chir.ablácia tachyary:epikardiál.bipol.RF abláciou
5k564	OP pri vrod.anomáliach v. cava	5k714.3	Otv.chir.ablácia tachyary:epikardiál.kryoabláciou
5k565	OP pri vrodených anomáliach pľúcnych žíl	5k714.4	Otv.chir.ablácia tachyary:epikardiál.mikrovlnnou abláciou
5k566	OP pri vrodených anomáliach vencovitých tepien	5k714.5	Otv.chir.ablácia tachyary:epikardiál.vysokofrek.UZV abl.
5k567	OP pri vrod.anomáliach:prerušenie aortál.oblúka	5k714.6	Otv.chir.ablácia tachyary:epikardiál.laserovou abláciou
5k568	OP pri vrod.anomáliach kolaterál.ciev.unifokalizácia	5k714.x	Otv.chir.ablácia tachyary:epikardiál.iným energet.zdrojom
5k56d	OP aorto-pulmonálneho okienka pri vrod.anomál.ciev	5k715.0	Endosk.ablácia tachyaryt:epikard.unipol.konv.RF abl.
5k56e	OP aorto-lavokomorového tunela pri vrod.anomál.ciev	5k715.1	Endosk.ablácia tachyaryt:epikard.unipol.chlad.RF abl.
5k56g.3	OP na a.pulmonalis pri vrod.anomáliach ciev, pexia	5k715.2	Endosk.ablácia tachyaryt:epikard.bipol.RF abláciou
5k56h.1	OP na ascend.aorte pri VVCH,supravavár.stenóza	5k715.3	Endosk.ablácia tachyaryt:epikard.kryoabláciou
5k56h.2	OP na ascend.aorte pri vrod.anom.ciev, pexia	5k715.4	Endosk.ablácia tachyaryt:epikard.mikrovlnnou abláciou
5k56x	OP pri vrodených anomáliach ciev,ostatné	5k715.5	Endosk.ablácia tachyaryt:epikard.vysokofr.UZV abl.
5k582.0	Korekcia totál.anomálneho pľúc.venózneho návratu	5k715.6	Endosk.ablácia tachyaryt:epikardiál.laser.abláciou
5k582.1	Korekcia parciálneho anomál.pľúc.venózneho návratu	5k715.x	Endosk.ablácia tachyaryt:epikard.iným energ.zdrojom
5k583.2	Korektúra transpozície veľkých ciev [TGA], Nikaidoh OP	5k71x	Chirurgická ablácia pri tachyarytmii,ostatné
5k588	Korekcia Cor triatriatum	5k720	Otvorená chirurgická perikardektómia, lokálna excízia
5k58x	Iné OP na srdci pri vrod.anomáliach, iná korekcia	5k721	Torakoskopická perikardektómia, lokálna excízia

5k722.0	Čiastočná perikardektómia (perikardiálne okno), otv.chir.	5I011.x↔	Embolektómie a trombektómie tepny ramena,ostatné
5k722.2	Čiastoč.perikardektómia (perikardiálne okno), lsk	5I012.0↔	Embolektómie a trombektómie a.ulnaris
5k722.3	Čiastočná perikardektómia (perikardiálne okno), torakosk.	5I012.1↔	Embolektóm.a trombektómie arcus palmar.profund.
5k724	Subtotálna perikardektómia	5I012.2↔	Embolektómie a trombektómie arcus palm.superfic.
5k725	Totálna perikardektómia (dekortikácia)	5I012.3↔	Embolektóm.a trombektómie aa.digit.palm.commun.
5k72x	Perikardektómia:ostatné	5I012.4↔	Embolektómie a trombektómie a.radialis
5k730	Excízia poškodeného tk.srdca v predsieni	5I012.5↔	Embolektómie a trombektómie r.carpalis palm.
5k731	Excízia poškodeného tk.srdca v komore	5I012.6↔	Embolektómie a trombektómie r.carpalis dorsal.
5k732	Čiastoč.I-komor.redukčná plastika (Batista) poškod.tk.srdca	5I012.7↔	Embolektómie a trombektómie a.princeps pollic.
5k733	Resekcia aneuryzmy poškodeného tkaniva srdca v predsieni	5I012.8↔	Embolekt. a trombekt.tepny predl.a ruky,cievna protéza
5k734	Resekcia aneuryzmy poškodeného tkaniva srdca v komore	5I012.x↔	Embolekt. a trombekt.tepny predlaktia a ruky,ost.
5k735	Excíz./deštruk.pošk.tk.srdca:MAZE-metóda	5I013.0	Embolektómie a trombektómie ascendent.aorty
5k736	Excízia na prevod.syst.poškod.tkaniva srdca v komore	5I013.1	Embolektómie a trombektómie oblúka aorty
5k737	Deštrukcia na prevod.sys.pošk.tk.srd. v predsieni	5I013.2	Embolektómie a trombektómie torakál.aorty
5k738	Deštr.na prevod.sys.pošk.tk.srdca v komore	5I013.3	Embolektómie a trombektómie abdominál.aorty
5k73x	Excízia a deštrukcia poškodeného tkaniva srdca,ostatné	5I013.4	Embolektómie a trombektómie aorty, použitie stentu
5k740	Sutúra perikardu po poranení	5I013.5	Embolektómie a trombektómie aorty, cievna protéza
5k741	Plastická rekonštr.perikardu bez implantátu	5I013.x	Embolektómie a trombektómie aorty, ostatné
5k742	Plastická rekonštrukcia perikardu s implantátom	5I014.0↔	Embolektómie a trombektómie a. subclavia
5k743	Sutúra myokardu po poranení	5I014.1↔	Embolekt.a trombekt.truncus brachioceph.
5k744	Plastická rekonštr.myokardu bez implantátu	5I014.2↔	Embolektómie a trombektómie a. pulmonalis
5k745	Plastická rekonštr.myokardu s implantátom	5I014.3↔	Embolekt. a trombektómie tepny hrudníka,ciev.protéza
5k746	Uzáver získaného defektu komorového septa	5I014.x↔	Embolektómie a trombektómie tepny hrudníka,ost.
5k74x	Rekonštrukcia perikardu a srdca:iná	5I015.0↔	Embolektómie a trombektómie aa. lumbales
5k760.0	Otv.chir.impl.intraaortálnej balón.kontrapulzácie	5I015.1↔	Embolektómie a trombektómie b.n.č. a.iliaca
5k760.1	Otv.chir.explantácia intraaortál.balón.kontrapulzácie	5I015.2↔	Embolektómie a trombektómie a. iliaca communis
5k762.0	Otv.chir.impl.extrakorporál.univentrikulár.pumpy	5I015.3↔	Embolektómie a trombektómie a. iliaca externa
5k762.1	Otv.chir.explantácia extrakorporál.univentrikulár.pumpy	5I015.4↔	Embolektómie a trombektómie a. iliaca interna
5k762.2	Izol.výmena extrakorporál.univentrikulár.pumpy,nechirurg.	5I015.5↔	Embolekt. a trombekt.tepny panvy a trupu,ciev.protéza
5k763.0	Otv.chir.implantácia extrakorporál.biventrikulár.pumpy	5I015.x↔	Embolektómie a trombektómie tepny panvy a trupu,ost.
5k763.1	Otv.chir.explantácia extrakorporál.biventrikulár.pumpy	5I016.0	Embolektómie a trombektómie truncus coeliacus
5k763.2	Izolov.výmena extrakorporál.biventrikulár.pumpy, nechir.	5I016.1	Embolektómie a trombektómie a. hepatica
5k764.0	Otv.chir.implant.intrakorporál.univentrikulár.pumpy	5I016.2	Embolektómie a trombektómie a. gastrica
5k764.1	Otv.chir.explantácia intrakorporál.univentrikulár.pumpy	5I016.3	Embolektómie a trombektómie a. lienalis
5k765.0	Otv.chir.implantácia intrakorporál.biventrikulár.pumpy	5I016.4↔	Embolektómie a trombektómie a. renalis
5k765.1	Otv.chir.explantácia intrakorporál.biventrikulár.pumpy	5I016.5	Embolektómie a trombektómie a. mesenter.super.
5k766.0	Otv.chir.implantácia umelého srdca(totál.náhr.srdca)	5I016.6	Embolektómie a trombektómie a. mesenterica inf.
5k766.1	Otv.chir.explantácia umelého srdca(totál.náhr.srdca)	5I016.7	Embolekt. a trombekt.viscerál.tepny,ciev.protéza
5k767.0	Otv.chir.implant.parakorporál.univentrikulár.pumpy	5I016.x↔	Embolektómie a trombektómie visceral.tep.,ost.
5k767.1	Otv.chir.explant.parakorporál.univentrikulár.pumpy	5I017.0↔	Embolektómie a trombektómie a. femoralis
5k767.2	Izolov.výmena parakorporál.univentrikulár.pumpy, nechir.	5I017.1↔	Embolektómie a trombektómie a. profunda femoris
5k768.0	Otv.chir.implant.parakorporál.biventrikulár.pumpy	5I017.2↔	Embolektómie a trombektómie a. poplitea
5k768.1	Otv.chir.explant.parakorporál.biventrikulár.pumpy	5I017.3↔	Embolektómie a trombektómie tepny stehna,ciev.protéza
5k768.2	Izolov.výmena parakorporál.biventrikulár.pumpy,nechir.	5I017.x↔	Embolektómie a trombektómie tepny stehna,ost.
5k76x	Otv.chir.implant. a explant.podpor.systémov srdca, ost.	5I018.0↔	Embolektómie a trombektómie a. tibialis ant.
5k790	Otvorená masáž srdca	5I018.1↔	Embolektómie a trombektómie aa. recurrentes
5k791.1	Operačná ligatúra uška srdca	5I018.2↔	Embolektómie a trombektómie a. dorsalis pedis
5k791.2	Exklúzia uška srdca	5I018.3↔	Embolektómie a trombektómie a. tibialis post.
5k795	Reoperácia na srdci a perikarde	5I018.4↔	Embolektómie a trombektómie a. fibularis
5k796	Kardiomyoplastika	5I018.5↔	Embolektómie a trombektómie a. plantaris medial.
5k797	Implant.alebo odstr.vonkaj.podpor.systému srdca	5I018.6↔	Embolektómie a trombektómie a. plantaris lateral.
5k798.0	Implant.a výmena syst.moduluj.myokard [CCM]	5I018.7↔	Embolekt.a trombektómie tepny predkol.a nohy,ciev. protéza
5k798.1	Revízia systému modulujúceho myokard [CCM]	5I018.x↔	Embolektómie a trombektómie tepny predkol.a nohy,ost.
5k799.0	Implant. a vým.epikardiál.podpor.systému komory	5I019.9↔	Embolektómie a trombektómie v. jugularis
5k799.1	Explantácia epikardiál.podporného systému komory	5I019.a↔	Embolektómie a trombektómie v. pulmonalis
5k79a	Stentovanie predsieňového septa	5I019.b↔	Embolektómie a trombektómie v. subclavia
5k79b	Resekcia nádoru srdca	5I019.c↔	Embolektómie a trombektómie v. axillaris
5k79c	Ošetrovanie poranenia srdca	5I019.d↔	Embolektómie a trombektómie v. brachiocephalica
5k79x	Iné operácie na srdci a perikarde, ostatné	5I019.e	Embolektómie a trombektómie v. cava superior
5I010.0↔	Embolektómie a trombektómie bližš.neurč.č.a.carotis	5I019.f	Embolektómie a trombektómie v. cava inferior
5I010.1↔	Embolektóm.a trombekt. a.carotis com.a sinus carotic.	5I019.g↔	Embolektómie a trombektómie v. iliaca communis
5I010.2↔	Embolekt.a trombekt. a. carotis int., extrakraniál.č.	5I019.h↔	Embolektómie a trombektómie v. iliaca externa
5I010.3↔	Embolekt.a trombekt. a.carotis externa	5I019.i↔	Embolektómie a trombektómie v. iliaca interna
5I010.4↔	Embolekt.a trombekt. a.vertebralis,extrakr.č.	5I01b.01↔	Embolektómie a trombektómie na ciev.transpl.obličky,chir.
5I010.5↔	Embolekt. a trombekt. a.carotis,použitie stentu	5I01b.02↔	Embolekt.a trombekt.na ciev.transpl.org.obličky,endov.
5I010.6↔	Embolekt. a trombekt.tepny hl.a krku,cievna protéza	5I01b.11	Embolektómie a trombektómie na ciev.transpl.pečene,chir.
5I010.x↔	Embolektómie a trombektómie tepny hl. a krku,ost.	5I01b.12	Embolekt.a trombekt.na ciev.transpl.pečene,endov.
5I011.0↔	Embolektómie a trombektómie a.axillaris	5I120.0↔	Endarterektómia a trombendarterektómia a.carot.com.a sin.car.
5I011.1↔	Embolektómie a trombektómie a.brachialis	5I120.1↔	Endarterekt.a a trombendarterektómia a.carot.int.ext.č.
5I011.2↔	Embolekt.a trombekt.tepny ramena,cievna protéza	5I120.20↔	Endarterekt.a trombendarterekt. a.carot.int.ext.č.

51120.22↔	Direkt.endarterektómia a.carotis int.s angioplast.protet.mat.	51132.0↔	Res.aneuryzmy a.ulnaris bez použ.protetic.mat.
51120.23↔	Direktná endarterekt. a.carotis int. s angioplast.žilou	51132.1↔	Res.aneuryzmy a.radialis bez použ.prot.mat.
51120.24↔	Direktná endarterektómia a.carotis int. s prim.sutúrou	51132.x↔	Res.aneuryzmy tepny predl.a ruky bez použ.prot.mat.,ost.
51120.25↔	Everzná endarterektómia a.carotis interna	51133.0	Res.aneuryzmy ascendent.aorty bez použ.prot.mat
51120.3↔	Endarterekt.a.trombendarterekt. a.carotis ext.	51133.1	Res.aneuryzmy torakál.aorty bez použ.prot.mat.
51120.40↔	Endarterekt.a.trombendarterekt. a.vertebral.extrakt.č	51133.2	Res.aneuryzmy abdominál.aorty bez použ.prot.mat.
51120.4x	Endarterekt.a.trombendarterekt. a.vertebralis,ost.	51133.x	Res.aneuryzmy aorty bez použ.prot.mat.,ost.
51120.5↔	Endarterekt.a.trombendarterekt. a.carotis s použ.stentu	51134.0↔	Res.aneuryzmy a.subclavia bez použ.prot.mat.
51120.6↔	Endarterekt.a.trombendarterekt.tepny hl.a krku,ciev.protéza	51134.1↔	Res.aneuryzmy truncus brachioceph.bez použ.prot.mat.
51120.8↔	Selektívna endarterektómia arteria carotis externa	51134.2↔	Res.aneuryzmy a.pulmonalis bez použ.prot.mat.
51120.x↔	Endarterekt.a.trombendarterekt.tepny hl.a krku,ostat.	51134.x↔	Res.aneuryzmy tepny hrudníka bez použ.protetic.mat.,ost.
51121.0↔	Endarterekt a.trombendarterekt. a.axillaris	51135.0↔	Res.aneuryzmy a.iliaca comm. bez použ.prot.mat.
51121.1↔	Endarterekt.a.trombendarterekt. a.brachialis	51135.1↔	Res.aneuryzmy a.iliaca ext. b.použ.prot.mat.
51121.2↔	Endarterekt.a.trombendarterekt.tepny ramena,ciev.protéza	51135.2↔	Res.aneuryzmy a.iliaca int. b.použ.prot.mat.
51121.x↔	Endarterekt.a.trombendarterekt.tepny ramena,ostat.	51135.x↔	Res.aneuryzmy tepny panvy a trupu b.použ.prot.mat,ost.
51122.0↔	Endarterekt.a.trombendarterekt. a.ulnaris	51136.0	Res.aneuryzmy truncus coeliacus bez použ.prot.mat.
51122.1↔	Endarterekt.a.trombendarterekt. a.radialis	51136.1	Res.aneuryzmy a.hepatica bez použ.prot.mat.
51122.2↔	Endarterekt.a.trombendarterekt.tepny predlk.a ruky,ciev.prot.	51136.2	Res.aneuryzmy a.gastrica bez použ.prot.mat.
51122.x↔	Endarterekt.a.trombendarterekt.tepny predlk.a ruky,ost.	51136.3	Res.aneuryzmy a.lienalis bez použ.prot.mat.
51123.0	Endarterektómia a.trombendarterektómia ascendent.aorty	51136.4↔	Res.aneuryzmy a.renalis bez použ.prot.mat.
51123.1	Endarterektómia a.trombendarterektómia oblúka aorty	51136.5	Res.aneuryzmy a. mesenterica super. bez použ.prot.mat.
51123.2	Endarterektómia a.trombendarterektómia torakál.aorty	51136.6	Res.aneuryzmy a. mesenterica inf. bez použ.prot.mat.
51123.3	Endarterektómia a.trombendarterektómia abdomin.aorty	51136.x↔	Res.aneuryzmy viscerál.tepny bez použ.prot.mat.,ost.
51123.4	Endarterekt.a.trombendarterektómia aorty,ciev.protéza	51137.0↔	Res.aneuryzmy a.femoralis bez použ.protet.materiálu
51123.x	Endarterektómia a.trombendarterektómia aorty, ostatné	51137.1↔	Res. neuryzmy a. profunda femoris bez použ. protet.mat.
51124.0↔	Endarterekt.a.trombendarterekt. a.subclavia	51137.2↔	Res. aneuryzmy a. poplitea bez použ.protet.mat.
51124.1↔	Endarterekt.a.trombendarterekt. truncus brachioceph.	51137.x↔	Res.aneuryzmy tep.stehna bez použ.prot.mat.;ost.
51124.2↔	Endarterekt.a.trombendarterekt.a.pulmonalis	51138.0↔	Res. aneuryzmy a. tibialis anterior bez použ.prot.mat.
51124.3↔	Endarterekt.a.trombendarterekt.tepny hrudníka,ciev.protéza	51138.1↔	Res. aneuryzmy a. dorsalis pedis bez použ.protet.mat.
51124.x↔	Endarterekt.a.trombendarterekt.tepny hrudníka,ost.	51138.2↔	Res. aneuryzmy a. tibialis posterior bez použ.protet.mat.
51125.0↔	Endarterekt.a.trombendarterekt. aa.lumbales	51138.3↔	Res. aneuryzmy a. fibularis bez použ.protet.mat.
51125.1↔	Endarterekt.a.trombendarterekt. a.iliaca b.n.č.	51138.x↔	Res.aneur.tepien predkol.a nohy b.použ.prot.mat.,ostat.
51125.2↔	Endarterekt.a.trombendarterekt. a.iliaca com.	51139.9↔	Res.aneuryzmy v. jugularis bez použ.protet.mat.
51125.3↔	Endarterekt.a.trombendarterekt. a.iliaca ext.	51139.a↔	Res.aneuryzmy v. pulmonalis bez použ.protet.mat.
51125.4↔	Endarterekt.a.trombendarterekt. a.iliaca int.	51139.b↔	Res.aneuryzmy v. subclavia bez použ.protet.mat.
51125.5↔	Endarterekt.a.trombendarterekt.aa.panvy a trupu,ciev.prot.	51139.c↔	Res.aneuryzmy v. axillaris bez použ.protet.mat.
51125.x↔	Endarterekt.a.trombendarterekt.tepny panvy a trupu,ost.	51139.d↔	Res.aneuryzmy v. brachiocephalica bez použ.protet.mat.
51126.0	Endarterekt.a.trombendarterekt.truncus coeliacus	51139.e	Res.aneuryzmy v. cava superior bez použ.protet.mat.
51126.1	Endarterekt.a.trombendarterekt.a.hepatica	51139.f	Res.aneuryzmy v. cava inferior bez použ.protet.mat.
51126.2	Endarterekt.a.trombendarterekt.a.gastrica	51139.g↔	Res.aneuryzmy v. iliaca communis bez použ.protet.mat.
51126.3	Endarterekt.a.trombendarterekt.a.lienalis	51139.h↔	Res.aneuryzmy v. iliaca externa bez použ.protet.mat.
51126.4↔	Endarterekt.a.trombendarterekt.a.renalis	51139.i↔	Res.aneuryzmy v. iliaca interna bez použ.protet.mat.
51126.5	Endarterekt.a.trombendarterekt. a.mesenter.sup.	51140.0↔	Res.ane. a.carotis.b.n.č.(okr.aneur.aor.)s intpoz.
51126.6	Endarterekt.a.trombendarterekt. a.mesenter.inf.	51140.1↔	Res.ane.a.carotis.com.a sinus car.(okr.aneur.aor.)s intpoz.
51126.7	Endarterekt.a.trombendarterekt.viscerál.tepny,ciev.protéza	51140.2↔	Res.ane.a.carotis.int.extra.č.(okr.aneur.aor.)s intpoz.
51126.x↔	Endarterekt.a.trombendarterekt.viscerál.tepny,ost.	51140.3↔	Res.ane.a.carotis ext.(okr.aneur.aor.)s intpoz.
51127.0↔	Endarterekt.a.trombendarterekt. a.femoralis	51140.x↔	Res.aneur.tepien hlavy a krku(okr.aneur.aor.)s intpoz.,ost.
51127.1↔	Endarterekt.a.trombendarterekt. a.prof.femoris	51141.0↔	Res.ane.a.axillaris(okr.aneur.aor.)s intpoz.
51127.2↔	Endarterekt.a.trombendarterekt. a.poplitea	51141.1↔	Res.ane.a.brachialis(okr.aneur.aor.)s intpoz.
51127.3↔	Endarterekt.a.trombendarterekt.tepny stehna,ciev.protéza	51141.x↔	Res.aneuryzmy tepien ramena(okr.aneur.aor.)s intpoz.,ost.
51127.x↔	Endarterekt.a.trombendarterekt.tepny stehna,ost.	51142.0↔	Res.ane.a.ulnaris(okr.aneur.aor.)s intpoz.
51128.0↔	Endarterekt.a.trombendarterekt. a.tibialis anter.	51142.1↔	Res.ane.a.radialis(okr.aneur.aor.)s intpoz.
51128.1↔	Endarterekt.a.trombendarterekt. aa.recurrentes	51142.x↔	Res.ane.tepien predlaktia a ruky(okr.aneur.aor.)s intpoz.,ost.
51128.2↔	Endarterekt.a.trombendarterekt. a.dorsalis pedis	51143.01	Res.ascendent.aorty s interpozitom, lineárna protéza
51128.3↔	Endarterekt.a.trombendarterekt. a.tibialis poster.	51143.02	Res.ascendent.aorty s interpoz., lineár.protéza pri aneur.
51128.4↔	Endarterekt.a.trombendarterekt. a.fibularis	51143.0x	Res.ascendent.aorty s interpozitom, ostatné
51128.5↔	Endarterekt.a.trombendarterekt. a.plantaris medial.	51143.11	Res.ascend.aorty s interp. s reimpl.koron.tepien, lineár.prot.
51128.6↔	Endarterekt.a.trombendarterekt. a.plantaris later.	51143.12	Res.asc.aor.s interp.s reimpl.koron.aa.,lin.protéza p.aneur
51128.7↔	Endarterekt.a.trombendarterekt.aa.predkol.a nohy,ciev.prot.	51143.1x	Res.ascend. aorty s interpoz. s reimpl.koronár.tepien, ost.
51128.x↔	Endarterekt.a.trombendarterekt.tepny predk.a nohy,ost.	51143.21	Resekcia torakálnej aorty s interpozitom, lineár. protéza
5112x↔	Endarterekt.a.trombendarterekt,ost.	51143.22	Res.torak.aorty s interp.,lineár.protéza pri aneuryzme
51130.0↔	Res.aneuryzmy.a.car.bliž.neur.č. bez použ.protet.mat.	51143.2x	Resekcia torakálnej aorty s interpozitom, ostatné
51130.1↔	Res.aneur.a.carotis.com.a sinus car.bez použ.prot.mat.	51143.31	Res.torakoabdom.aorty s interp. lineárna protéza
51130.2↔	Resek.aneuryz.a.carotis.int.extrakt.č. bez použ.prot.mat.	51143.32	Res.torakoabdom.aorty s interp., lin.protéza pri aneuryzme
51130.3↔	Res.aneur.a.carotis ext. bez použ.prot.mat.	51143.3x	Resekcia torakoabdom.aorty s interpozitom, ostatné
51130.4↔	Res.aneur.a.vertebr.extrakt.č. bez použ.prot.mat.	51143.42	Res.abdom.aorty s interpoz.suprarenál.,lin.prot. pri aneur.
51130.x↔	Res.aneuryzmy tepny hlavy a krku bez použ.protet.mat.,ost.	51143.43	Res.abdominál.aorty s aortobilickým interp.suprarenálne
51131.0↔	Res.aneuryzmy a.axillaris bez použ.protetic.mat.	51143.44	Res.abdominál.aorty s aortobifemorál.interp.,bajp.supraren.
51131.1↔	Res.aneuryzmy a.brachialis bez použ.protet.mat.	51143.4x	Res.abdomin.aorty s interpoz.suprarenálne,ostatné
51131.x↔	Res.aneuryzmy tepny ramena bez použ.prot.mat.,ost.	51143.52	Res.abdomin.aorty s interpoz.infrarenál.,lin.prot.pri aneur.

51143.53	Res.abdominál.aorty s aortobil.interpozitom infrarenálne	51153.3	Resekcia pseudoaneuryziem abdominálnej aorty
51143.54	Res.abdomin.aorty s aortobifemor.interpozit,bajp.infraren.	51153.4	Resekcia pseudoaneur.aorty s pou.stentgraftu,endovask.
51143.5x	Res.abdomin.aorty s interpoz.infrarenálne,ostatné	51153.5	Resekcia pseudoaneur.aorty s pou.stentgraftu,hybrid
51143.62	Res.abdom.aorty bez b.u. s interp.,lineár.protéza p.aneur.	51153.x	Resekcia pseudoaneuryziem aorty, ostatné
51143.6x	Res.abdom.aorty bez bližš.urč. s interp, ostatné	51154.0↔	Resekcia pseudoaneuryziem a. subclavia
51143.7	Res.ascend.aor.,aort.oblúka/descend.aor.s interpoz.,hybrid	51154.1↔	Resekcia pseudoaneuryziem truncus brachioceph.
51143.80	Res.asc.aort,aort.obl/tor.aor.s interp:hybr,endov.impl1 st.-pr	51154.2↔	Resekcia pseudoaneuryziem a. pulmonalis
51143.81	Res.asc.aort,aort.obl/tor.aor.s interp:hybr,endov.impl2 st.-pr	51154.x↔	Resekcia pseudoaneuryziem tepien hrudníka, ostatné
51143.82	Res.asc.aort,aor.obl/tor.aor.s interp:hybr,endov.impl3a vi.st	51155.0↔	Resekcia pseudoaneuryziem aa. lumbales
51143.90	Res.torakoabd.aorty s interp:hybrid,endov.impl1 st.-pr.	51155.1↔	Resekcia pseudoaneuryziem b.n.časti a. iliaca
51143.91	Res.torakoabd.aorty s interp:hybrid,endov.impl2 st.-pr.	51155.2↔	Resekcia pseudoaneuryziem a. iliaca communis
51143.92	Res.torakoabd.aorty s interp:hybrid,endov.impl3 a viac st	51155.3↔	Resekcia pseudoaneuryziem a. iliaca externa
51143.x	Res.aorty s interpozitom,ostatné	51155.4↔	Resekcia pseudoaneuryziem a. iliaca interna
51144.0↔	Res.aneur.a.subclavia(okr.aneur.aor.)s intpoz.	51155.x↔	Resekcia pseudoaneuryziem tepien panvy a trupu,ost.
51144.1↔	Res.ane.truncus brachioceph.(okr.aneur.aor.)s intpoz.	51156.0	Resekcia pseudoaneuryziem truncus coeliacus
51144.2↔	Res.ane.a.pulmonalis(okr.aneur.aor.)s intpoz.	51156.1	Resekcia pseudoaneuryziem a. hepatica
51144.x↔	Res.ane.tepien hrudníka(okr.aneur.aor.)s intpoz.,ost.	51156.2	Resekcia pseudoaneuryziem a. gastrica
51145.0↔	Res.ane.b.n.č. a. iliaca(okr.aneur.aor)s interpoz.	51156.3	Resekcia pseudoaneuryziem a. lienalis
51145.1↔	Res.aneur. a. iliaca communis(okr.aneur.aor)s interpoz.	51156.4↔	Resekcia pseudoaneuryziem a. renalis
51145.2↔	Res.aneur. a. iliaca externa(okr.aneur.aor)s interpoz.	51156.5	Resekcia pseudoaneuryziem a. mesenterica superior
51145.3↔	Res.aneur. a. iliaca interna(okr.aneur.aor)s interpoz.	51156.6	Resekcia pseudoaneuryziem a. mesenterica inferior
51145.x↔	Res.aneur.tepien panvy a trupu(okr.aneur.aort.s inter.,ost.	51156.x↔	Resekcia pseudoaneur.viscerál.tepien,ost.
51146.0	Res.aneur. trunc.coeliacus(okr.aneur.aor)s interpoz.	51157.0↔	Resekcia pseudoaneuryziem a. femoralis
51146.1	Res.aneur. a. hepatica(okr.aneur.aor)s interpoz.	51157.1↔	Resekcia pseudoaneuryziem a. profunda femoris
51146.2	Res.aneur. a. gastrica(okr.aneur.aor)s interpoz.	51157.2↔	Resekcia pseudoaneuryziem a. poplitea
51146.3	Res.aneur. a. lienalis(okr.aneur.aor)s interpoz.	51157.x↔	Resekcia pseudoaneuryziem tepien stehna,ost.
51146.4↔	Res.aneur. a. renalis(okr.aneur.aor)s interpoz.	51158.0↔	Res.pseudoaneur.a.tibialis anterior
51146.5	Res.ane. a. mesenterica super.(okr.aneur.aor)s interpoz.	51158.1↔	Res.pseudoaneur.aa.recurrentes
51146.6	Res.aneur. a. mesenterica infer.(okr.aneur.aor)s interpoz.	51158.2↔	Res.pseudoaneur.a.dorsalis pedis
51146.x↔	Res.aneur. viscerál.tepien(okr.aneur.aor)s interpoz.,ost.	51158.3↔	Res.pseudoaneur.a.tibialis posterior
51147.0↔	Res.aneur. a. femoralis(okr.aneur.aor)s interpoz.	51158.4↔	Resekcia pseudoaneur.a.fibularis
51147.1↔	Res.aneur. a. profunda femoris(okr.aneur.aor)s interpoz.	51158.5↔	Res.pseudoaneur.a.plantaris medialis
51147.2↔	Res.aneur. a. poplitea(okr.aneur.aor)s interpoz.	51158.6↔	Res.pseudoaneur.a.plantaris lateralis
51147.x↔	Res.aneur.tepien stehna(okr.aneuru.aort)s interpoz.,ost.	51158.x↔	Res.pseudoaneur.tepien predkolenia a nohy,ost.
51148.0↔	Res.ane. a. tibialis anterior(okr.aneur.aor)s interpoz.	51159.9↔	Resekcia pseudoaneuryziem v. jugularis
51148.1↔	Res.ane. a. tibialis posterior(okr.aneur.aor)s interpoz.	51159.a↔	Resekcia pseudoaneuryziem v. pulmonalis
51148.2↔	Res.ane. a. fibularis (okr.aneur.aor)s interpoz.	51159.b↔	Resekcia pseudoaneuryziem v. subclavia
51148.x↔	Res.aneur.tepien predkol.a nohy(okr.aneur.aor)s interpo.,ost.	51159.d↔	Resekcia pseudoaneuryziem v. brachioceph.
51149.9↔	Res.ane. v. jugularis(okr.aneur.aor)s interpoz.	51159.e	Resekcia pseudoaneuryziem v. cava superior
51149.a↔	Res.ane. v. pulmonalis (okr.aneur.aor)s interpoz.	51159.f	Resekcia pseudoaneuryziem v. cava inferior
51149.b↔	Res.ane. v. subclavia(okr.aneur.aor)s interpoz.	51159.g↔	Resekcia pseudoaneuryziem v. iliaca communis
51149.c↔	Res.aneuryzmy v. axillaris(okr.aneur.aor)s interpoz.	51159.h↔	Resekcia pseudoaneuryziem v. iliaca externa
51149.d↔	Res.ane. v. brachiocephalica(okr.aneur.aor)s interpoz.	51159.i↔	Resekcia pseudoaneuryziem v. iliaca interna
51149.e	Res.ane.v. cava superior(okr.aneur.aor)s interpoz.	5115a.0↔	Resekcia pseudoaneuryziem povrch.žil hlavy a krku
51149.f	Res.aneur.v. cava inferior (okr.aneur.aor)s interpoz.	51160.0↔	Sutúra bližšie neurčenej časti a. carotis
51149.g↔	Res.ane. v. iliaca communis (okr.aneur.aor)s interpoz.	51160.1↔	Sutúra a. carotis communis a sinus caroticus
51149.h↔	Res.ane. v. iliaca externa(okr.aneur.aor)s interpoz.	51160.2↔	Sutúra extrakraniálnej časti a. carotis interna
51149.i↔	Res.ane. v. iliaca interna(okr.aneur.aor)s interpoz.	51160.3↔	Sutúra a. carotis externa
51150.0↔	Res.pseudoaneuryziem bližšie neurčenej časti a. carotis	51160.4↔	Sutúra extrakraniálnej časti a. vertebralis
51150.1↔	Res.pseudoaneuryziem a. carotis com. a sinus carot.	51160.5↔	Sutúra a. carotis s použitím stentu
51150.2↔	Res.pseudoaneuryziem extrakran.časti a. carotis interna	51160.x↔	Sutúra tepien hlavy a krku, ostatné
51150.3↔	Res.pseudoaneuryziem a. carotis externa	51161.0↔	Sutúra a.axillaris
51150.4↔	Res.pseudoaneuryziem extrakraniálnej časti a. vertebralis	51161.1↔	Sutúra a.brachialis
51150.5↔	Res.pseudoaneuryziem a. carotis, použitie stentu	51161.x↔	Sutúra tepien ramena, ostatné
51150.x↔	Res.pseudoaneuryziem tepien hlavy a krku,ost.	51162.0↔	Sutúra a. ulnaris
51151.0↔	Resekcia pseudoaneuryziem a.axillaris	51162.1↔	Sutúra arcus palmaris profundus
51151.1↔	Resekcia pseudoaneuryziem: a.brachialis	51162.2↔	Sutúra arcus palmaris superficialis
51151.x↔	Resekcia pseudoaneuryziem tepien ramena, ostatné	51162.3↔	Sutúra aa. digitales palmares communes
51152.0↔	Resekcia pseudoaneuryziem a. ulnaris	51162.4↔	Sutúra a. radialis
51152.1↔	Resekcia pseudoaneuryziem arcus palmaris profundus	51162.x↔	Sutúra tepien predlaktia a ruky, ostatné
51152.2↔	Resekcia pseudoaneuryziem arcus palmaris superficialis	51163.0	Sutúra ascendentnej aorty
51152.3↔	Resekcia pseudoaneuryziem aa. digitales palmares com.	51163.1	Sutúra oblúka aorty
51152.4↔	Resekcia pseudoaneuryziem a. radialis	51163.2	Sutúra torakálnej aorty
51152.5↔	Resekcia pseudoaneuryziem r. carpalis palmaris	51163.3	Sutúra abdominálnej aorty
51152.6↔	Resekcia pseudoaneuryziem r. carpalis dorsalis	51163.x	Sutúra aorty, ostatné
51152.7↔	Resekcia pseudoaneuryziem a. princeps pollicis	51164.0↔	Sutúra a. subclavia
51152.x↔	Resekcia pseudoaneuryziem tepien predlaktia a ruky,ost.	51164.1↔	Sutúra truncus brachiocephalicus
51153.0	Resekcia pseudoaneuryziem ascendentnej aorty	51164.2↔	Sutúra a. pulmonalis
51153.1	Resekcia pseudoaneuryziem oblúka aorty	51164.x↔	Sutúra tepien hrudníka, ostatné
51153.2	Resekcia pseudoaneuryziem torakálnej aorty	51165.0↔	Sutúra aa. lumbales

51165.1↔	Sutúra bližšie neurčenej časti a. iliaca	51178.0↔	Ligatúra a. tibialis anterior
51165.2↔	Sutúra a. iliaca communis	51178.1↔	Ligatúra aa. recurrentes
51165.3↔	Sutúra a. iliaca externa	51178.2↔	Ligatúra a. dorsalis pedis
51165.4↔	Sutúra a. iliaca interna	51178.3↔	Ligatúra a. tibialis posterior
51165.x↔	Sutúra tepien panvy a trupu, ostatné	51178.4↔	Ligatúra a. fibularis
51166.0	Sutúra truncus coeliacus	51178.5↔	Ligatúra a. plantaris medialis
51166.1	Sutúra a. hepatica	51178.6↔	Ligatúra a. plantaris lateralis
51166.2	Sutúra a. gastrica	51178.x↔	Ligatúra tepien predkolenia a nohy, ostatné
51166.3	Sutúra a. lienalis	51179.9↔	Ligatúra v. jugularis
51166.4↔	Sutúra a. renalis	51179.a↔	Ligatúra v. pulmonalis
51166.5	Sutúra a. mesenterica superior	51179.b↔	Ligatúra v. subclavia
51166.6	Sutúra a. mesenterica inferior	51179.c↔	Ligatúra v. axillaris
51166.x↔	Sutúra viscerálnych tepien, ostatné	51179.d↔	Ligatúra v. brachiocephalica
51167.0↔	Sutúra a. femoralis	51179.e	Ligatúra v. cava superior
51167.1↔	Sutúra a. profunda femoris	51179.f	Ligatúra v. cava inferior
51167.2↔	Sutúra a. poplitea	51179.g↔	Ligatúra v. iliaca communis
51167.x↔	Sutúra tepien stehna, ostatné	51179.h↔	Ligatúra v. iliaca externa
51168.0↔	Sutúra a. tibialis anterior	51179.i↔	Ligatúra v. iliaca interna
51168.1↔	Sutúra a. dorsalis pedis	5117a.0↔	Ligatúra povrchových žíl hlavy a krku
51168.2↔	Sutúra a. tibialis posterior	5117a.2↔	Ligatúra povrchových žíl predlakt.a ruky
51168.3↔	Sutúra a. fibularis	5117a.4↔	Ligatúra povrchových žíl panvy a trupu
51168.x↔	Sutúra tepien predkolenia a nohy, ostatné	51180.0	Ligatúra v. cava inferior
51170.0↔	Ligatúra bližšie neurčenej časti a. carotis	51180.1	Klipovanie v. cava inferior
51170.1↔	Ligatúra a. carotis communis a sinus caroticus	51180.2	Chir./výkony na v. cava inferior na zabránenie embolizácie
51170.2↔	Ligatúra extrakraniálnej časti a. carotis interna	51180.x	Ligatúra /parciálny uzáver v. cava inferior, ostatné
51170.3↔	Ligatúra a. carotis externa	511a1.70↔	Korekcia kinkingu a. carotis interna
51170.4↔	Ligatúra extrakraniálnej časti a. vertebralis	511a1.71↔	Korekcia kinkingu a. vertebralis
51170.5↔	Ligatúra a. carotis, použitie stentu	511a1.7x↔	Korekcia kinkingu, iná
51170.6	Endoskopická ligatúra a. sphenopalatina	511a2.00↔	Chir./endoskop. odber a. radialis pre transplantáciu
51170.x↔	Ligatúra tepien hlavy a krku, ostatné	511a2.0x↔	Chir./esk.odber tepny predlaktia a ruky pre transplant.,ost.
51171.0↔	Ligatúra a.axillaris	51500.0	Vytv.anastomózy m a.subcl.a a.pulm.(Blalock-Taussig)
51171.1↔	Ligatúra a.brachialis	51500.1	Vytv.anastom.m.aortou a a.pulmonalis(Watson-Coolley)
51171.x↔	Ligatúra tepien ramena, ostatné	51500.2	Vyt.anast.m.descendent.aortou a a.pulmon.(Potts-Smith)
51172.0↔	Ligatúra a. ulnaris	51500.3	Vytv.spojky pom. protézy medzi a.pulmonalis a aortou,centr.
51172.1↔	Ligatúra arcus palmaris profundus	51500.4	Vytv.spojky pom. protézy medzi a.pulmonalis a aortou,perif.
51172.2↔	Ligatúra arcus palmaris superficialis	51500.5	Vytv.anastomózy medzi a. pulmonalis a a. pulmonalis
51172.3↔	Ligatúra aa. digitales palmares communes	51500.6	Umiestn.ventrikulo-pulmonár.arteriálneho konduitu
51172.4↔	Ligatúra a. radialis	51500.7	Vytv.centráln.bandingu a. pulmonalis
51172.5↔	Ligatúra r. carpalis palmaris	51500.8	Vytv.obojstr.bandingu a. pulmonalis
51172.6↔	Ligatúra r. carpalis dorsalis	51500.x	Vytv.spojky medzi malým a veľkým obeh.(I-p shunty),ost.
51172.7↔	Ligatúra a. princeps pollicis	51501.0	Vytvor.vnútrobr.žil.spojky:splenoren.venóz.shunt
51172.x↔	Ligatúra tepien predlaktia a ruky, ostatné	51501.1	Vytvor.vnútrobr.žil.spojky:portokavál.venóz.shunt
51173.0	Ligatúra ascendentej aorty	51501.2	Vytvor.vnútrobr.žil.spojky:mezokavál.ven.shunt
51173.1	Ligatúra oblúka aorty	51501.3	Vyt.vnútr.bruš.žil.spojky:renoportálny ven.shunt
51173.2	Ligatúra torakálnej aorty	51501.4	Vyt.vnútr.bruš.žil.spojky:mezenterik.jump
51173.3	Ligatúra abdominálnej aorty	51501.x	Vytvor.vnútrobr.žil.spoj.(intraabd.venózný shunt):ostatné
51173.4	Ligatúra aorty s použitím stentu	51502.10	Vytv.radiocefalickej A-V fistuly(Cimino - Brescia)
51173.x	Ligatúra aorty, ostatné	51502.11	Vytv.radiocefal.A-V fistuly(fossa tabatiere- snuff box)
51174.0↔	Ligatúra a. subclavia	51502.2	Vytv.A-V fistuly na predlaktí HK (R-C, R-B, U-C, U-B)
51174.1↔	Ligatúra truncus brachiocephalicus	51502.30	Vytv.brachiokubitál.A-V fistuly (sec.Gracz sec. Konner)
51174.2↔	Ligatúra a. pulmonalis	51502.31	Vytv.brachiokubitál.A-V fistuly na v.basilica
51174.x↔	Ligatúra tepien hrudníka, ostatné	51502.32	Vytv.brachiokubitál.A-V fistuly na v.cephalica
51175.0↔	Ligatúra aa. lumbales	51502.40	Vytv.A-V fistuly s transpozíciou v. basilica na predlaktí
51175.1↔	Ligatúra bližšie neurčenej časti a. iliaca	51502.41	Vytv.A-V fistuly s transpozíciou v. basilica na axile
51175.2↔	Ligatúra a. iliaca communis	51502.50	Vytvorenie A-V fistuly pomocou autológnej cievy
51175.3↔	Ligatúra a. iliaca externa	51502.51	Vytvorenie A-V fistuly pomocou allogénnej cievy
51175.4↔	Ligatúra a. iliaca interna	51502.6	Vytv. A-V fistuly na HK pom.protetického materiálu
51175.x↔	Ligatúra tepien panvy a trupu, ostatné	51502.70	Vytv.A-V fistuly na DK pom. protetického materiálu
51176.0	Ligatúra truncus coeliacus	51502.71	Vytv.A-V fistuly na DK s transpozíciou VFS
51176.1	Ligatúra a. hepatica	51502.72	Vytv.A-V fistuly na DK s transpozíciou žily
51176.2	Ligatúra a. gastrica	51502.73	Vytv.A-V fistuly na DK pom. cievej protézy
51176.3	Ligatúra a. lienalis	51502.9	Vytvorenie dočasného A-V shuntu (peroperačný)
51176.4↔	Ligatúra a. renalis	51511.0	Bajpas.OP tepny hlavy a krku pom.žily:a.carotis
51176.5	Ligatúra a. mesenterica superior	51511.1	Bajpas.OP aa.hlavy a krku pom.žily:a.carotis-a. carotis
51176.6	Ligatúra a. mesenterica inferior	51511.2	Bajpas.OP aa.hlavy a krku pom.žily:a.carotis-a.subclavia
51176.x↔	Ligatúra viscerálnych tepien, ostatné	51511.x	Bajpas.OP artérie hlavy a krku pom.žily:ostatné
51177.0↔	Ligatúra a. femoralis	51512.0	Bajpas.OP tepny ramena pomocou žily: a. subclavia
51177.1↔	Ligatúra a. profunda femoris	51512.1	Bajpas.OP aa.ramena pom.žily:a.subclavia,extraanat.
51177.2↔	Ligatúra a. poplitea	51512.2	Bajpas.OP aa.ramena pom.žily:subclaviofemorálny bajp.
51177.x↔	Ligatúra tepien stehna, ostatné	51512.3	Bajpas.OP aa.ramena pom.žily:subclaviobifemor.bajp.

51512.4	Bajpas.OP aa.ramena pom.žily: a.axillaris	51525.2↔	Bajpas.OP a.iliaca,viscerál.aa.p.protézy:iliakopopl.b.specif.
51512.5	Bajpas.OP aa.ramena pom.žily:a.axillaris,extraanat.	51525.3↔	Bajpas.OP a.iliaca,viscerál.aa.p.protézy:iliakopopl.nad kol.
51512.6	Bajpas.OP aa.ramena pom.žily:axillofemorál.bajp.	51525.4↔	Bajpas.OP a.iliaca,viscerál.aa.p.protézy:iliakopopl.pod kol.
51512.7	Bajpas.OP aa.ramena pom.žily:axillobifemor.,extraanat.	51525.5↔	Bajpas.OP a.iliaca,viscerál.aa.p.protézy:iliakokurálny bajp.
51512.x	Bajpas.OP aa.ramena pom.žily:ostatné	51525.6↔	Bajp.OP a.iliaca,visce.aa.p.protézy:obturátor.baj,extraanat.
51513	Bajpas.OP tepny homej končatiny pomocou žily	51525.7↔	Bajpas.OP a.iliaca,viscerál.aa.p.protézy:a.renalis
51514.0	Bajpasové OP aorty pomocou žily:aorta -a.carotis	51525.8↔	Bajpas.OP a.iliaca,viscerál.aa.p.protézy:iné viscerál.tepny
51514.1	Bajpasové OP aorty pomocou žily:aorta -a.subclavia	51525.x↔	Bajpas.OP a.iliaca a viscerálne aa. pom.protézy:ost.
51514.2	Bajpasové OP aorty pom.žily:aortoaoortálny bajp.	51526.0↔	Bajpas.OP a.femoralis pom.protézy:femorofemorál.bajp.
51514.3	Bajpasové OP aorty pom.žily:aortoiliakálny bajp.	51526.1↔	Bajpas.OP a.femor.p.protézy:femoropopliteálny bez špec.
51514.4	Bajpasové OP aorty pom.žily:aortoiofemorál.bajp.	51526.2↔	Bajp.OP a.femoralis p.protéz:femoropopliteál.nad kolenom
51514.5	Bajpasové OP aorty pom.žily:aortofemorálny bajp.	51526.3↔	Bajp.OP a.femoralis p.protéz:femoropopliteál.pod kolenom
51514.6	Bajpasové OP aorty pom.žily:aortopopliteálny bajp.	51526.4↔	Bajpas.OP a.femoralis pom.protézy:femorokurál.bajp.
51514.x	Bajpasové OP aorty pomocou žily:ostatné	51526.5↔	Bajpas.OP a.femoralis pomocou protézy:femoropedálny
51515.0	Bajpas.OP a.iliaca a viscerál.aa.pom.žily:iliakoiliakál.bajp	51526.6↔	Bajpas.OP a.femoralis p.protézy:femorofemorál.extraanat.
51515.1	Bajpas.OP a.iliaca a viscerál.aa.pom.žily:iliakoifemorál.bajp	51526.x↔	Bajpas.OP s.femoralis pomocou protézy:ostatné
51515.2	Bajp.OP a.iliaca a viscer.aa.pom.žily:iliakopoplit.bez špecif.	51527.0↔	Bajpas.OP a.poplitea pom.protézy:popliteopoplit.bajp.
51515.3	Bajp.OP a.iliaca a viscer.aa.pom.žily:iliakopoplit.nad kolen.	51527.1	Bajpas.OP a.poplitea pom.protézy:popliteotrunkálny b.
51515.4	Bajpas.OP a.iliaca a visce.aa.pom.žily:iliakopoplit.pod kol.	51527.2	Bajpas.OP a.poplitea pom.protézy:popliteokurál.bajp.
51515.5	Bajpas.OP a.iliaca a viscerál.aa.pom.žily:iliakokurál.bajp.	51527.3↔	Bajpas.OP a.poplitea pom.protézy:popliteopedálny b.
51515.6	Bajpas.OP a.iliaca a visce.aa.pom.žily:obturát.bajp,extraan	51527.x↔	Bajpas.OP a.poplitea pom.protézy:ostatné
51515.7	Bajpas.OP a.iliaca a viscerál.aa.pom.žily:a.renalis	51528↔	Bajpas.OP tepny nohy pomocou protézy
51515.8	Bajpas.OP a.iliaca a viscerál.aa.pom.žily:iné viscerál.tepny	51529	Bajpas.OP žily pomocou protézy
51515.x	Bajpas.OP a.iliaca a viscerál.tepny pom.žily:ostatné	51530.0↔	Plast.záplatou[patch plastika]:a.carotis,blížš.neurč.časti
51516.0	Bajpas.OP a.femoralis pom.žily:femorofemorál.bajp.	51530.1↔	Plast.záplatou[patch plastika]:a.carot.comm.,sin.caroticus
51516.1	Bajpas.OP a.femoral.pom.žily:femoropopliteál.bez špecif.	51530.2↔	Plast.záplatou[patch plastika]:a.carotis inter.extrakran.č.
51516.2	Bajp.OP a.femoral.pom.žily:femoropopliteál.nad kolenom	51530.3↔	Plast.záplatou[patch plastika]:a.carotis externa
51516.3	Bajp.OP a.femoralis pom.žily:femoropopliteál.pod kolenom	51530.4↔	Plast.záplatou[patch plastika]:a.vertebralis extrakran.č.
51516.4	Bajpas.OP a.femoralis pom.žily:femorokurál.bajp.	51530.x↔	Plastika záplatou[patch plastika]tepny hlavy a krku,ost.
51516.5	Bajpas.OP a.femoralis pom.žily:femoropedálny bajp.	51531.0↔	Plastika záplatou[patch plastika]:a.axillaris
51516.6	Bajp.OP a.femoralis pom.žily:femorofemorál.,extraanat.	51531.1↔	Plastika záplatou[patch plastika]:a.brachialis
51516.x	Bajpas.OP a.femoralis pom.žily:ostatné	51531.x↔	Plastika záplatou[patch plastika]aa.ramena:ost.
51517.0	Bajpas.OP a.poplitea pom.žily:popliteopopliteál.bajp.	51532.0↔	Plastika záplatou[patch plastika]:a.ulnaris
51517.1	Bajpas.OP a.poplitea pom.žily:popliteotrunkál.bajp.	51532.1↔	Plastika záplatou[patch plastika]:arcus palmaris profundus
51517.2	Bajpas.OP a.poplitea pom.žily:popliteokurál.bajp.	51532.2↔	Plastika záplatou[patch plastika]:arcus palmaris superficialis
51517.3	Bajpas.OP a.poplitea pom.žily:popliteopedál.bajp.	51532.3↔	Plast.záplatou[patch plastika]:aa.digitales palmares comm.
51517.x	Bajpas.OP a.poplitea pom.žily:ostatné	51532.4↔	Plastika záplatou[patch plastika]:a.radialis
51518	Bajpas.OP artérie nohy pom.žily	51532.x↔	Plastika záplatou[patch plastika]aa.predl.a ruky:ost.
51519	Bajpas.OP vény pomocou žily	51533.0	Plastika záplatou [patch plastika] torakálnej aorty
51521.0↔	Bajpas.OP aa.hlavy a krku pom.protézy:a.carotis-interpoz.	51533.1	Plastika záplatou [patch plastika] abdominálnej aorty
51521.1↔	Bajpas.OP aa.hlavy,krku p.protézy:karotic.bajp,extraanat.	51533.x	Plastika záplatou [patch plastika] aorty, ostatné
51521.2↔	Bajpas.OP aa.hlavy,krku p.protézy:karot-subklaviál.bajp	51534.0↔	Plastika záplatou[patch plastika]:a.subclavia
51521.4	Bajpas.OP aa.hlavy,krku p.prot:karot.-subklaviál.extraanat.	51534.1↔	Plastika záplatou[patch plastika]:truncus brachioceph.
51521.5	Bajp.OP aa.hlavy,krku p.protézy:aorto-karotický extraanat	51534.2↔	Plastika záplatou[patch plastika]:a.pulmonalis
51521.x↔	Bajpas.OP artérie hlavy a krku pom.protézy:ost.	51534.x↔	Plastika záplatou[patch plastika]aa.hrudnika:ost.
51522.0↔	Bajpas.OP tepny ramena pomocou protézy:a.subclavia	51535.0↔	Plastika záplatou[patch plastika]:a.iliaca, b.n.časti
51522.1↔	Bajp.OP aa.ramena p.protézy:a.subcl-a.subclavia,extraanat.	51535.1↔	Plastika záplatou[patch plastika]:a.iliaca communis
51522.2↔	Bajpas.OP tepny ramena pom.protézy:subclaviofemorál.	51535.2↔	Plastika záplatou[patch plastika]:a.iliaca externa
51522.3↔	Bajpas.OP aa.ramena pom.protézy:subclaviobifemorálny	51535.3↔	Plastika záplatou[patch plastika]:a.iliaca interna
51522.4↔	Bajpas.OP tepny ramena pomocou protézy:a.axillaris	51535.4↔	Plast.záplatou(patch plast):cievna protéza aa.panvy a trupu
51522.5↔	Bajpas.OP aa.ram.p.protézy:a.axillaris-a.axillaris,extraanat.	51535.x↔	Plast.záplatou(patch plast)aa.panvy a trupu:ost.
51522.6↔	Bajpas.OP tepny ramena pom.protézy:axillofemorál.bajp.	51536.0	Plastika záplatou[patch plastika]:truncus coeliacus
51522.7↔	Bajpas.OP aa.rame p.protézy:axillobifemor.,extraanat.	51536.1	Plastika záplatou[patch plastika]:a.hepatica
51522.x↔	Bajpas.OP tepny ramena pomocou protézy:ostatné	51536.2	Plastika záplatou[patch plastika]:a.gastrica
51523↔	Bajpas.OP tepny homej končatiny pomocou protézy	51536.3	Plastika záplatou[patch plastika]:a.lienalis
51524.0↔	Bajpas.OP aorty pomocou protézy:aorta-a.carotis	51536.4↔	Plastika záplatou[patch plastika]:a.renalis
51524.1↔	Bajpas.OP aorty pomocou protézy:aorta-a.subclavia	51536.5	Plastika záplatou[patch plastika]:mesenterica superior
51524.2	Bajpas.OP aorty pomocou protézy:aortoaoortál.bajp	51536.6	Plastika záplatou[patch plastika]:mesenterica inferior
51524.3↔	Bajpas.OP aorty pomocou protézy:aortoiliakálny b.	51536.x↔	Plastika záplatou[patch plastika]viscerálne aa.:ost.
51524.4	Bajpas.OP aorty pomocou protézy:aortoiofemorálny b.	51537.0↔	Plastika záplatou[patch plastika]:a.femoralis
51524.5↔	Bajpas.OP aorty pomocou protézy:aortofemorálny bajp.	51537.1↔	Plastika záplatou[patch plastika]:a.profunda femoris
51524.6↔	Bajpas.OP aorty pomocou protézy:aortopopliteálny	51537.2↔	Plastika záplatou[patch plastika]:a.poplitea
51524.7	Bajpas.OP aorty pom.protézy:aorto-viscerálny bajpas	51537.3↔	Plastika záplatou[patch plastika]:cievna protéza aa.stehna
51524.8↔	Bajpas.OP aorty pomocou protézy, aortobiakál.bajpas	51537.x↔	Pl.zápl.[patch plastika]aa.stehna:ost.
51524.9↔	Bajpas.OP aorty pom.protézy:aortobifemorál.bajpas	51538.0↔	Plastika záplatou[patch plastika]:a.tibialis anterior
51524.x↔	Bajpas.OP aorty pomocou protézy:ostatné	51538.1↔	Plastika záplatou[patch plastika]:a.dorsalis pedis
51525.0↔	Bajpas.OP a.iliaca,viscerál.aa.p.protézy:iliakoiliakálny bajp.	51538.2↔	Plastika záplatou[patch plastika]:a.tibialis posterior
51525.00	Bajpas.OP pomocou protézy:cross-bajpas iliakoiliakálny	51538.3↔	Plastika záplatou[patch plastika]:a.fibularis
51525.1↔	Bajpas.OP a.iliaca,viscerál.aa.p.protézy:iliakoifemorálny baj.	51538.4↔	Plast.zápl[patch plastika]:cievna protéza aa.predkol a nohy
51525.10	Bajpas.OP pomocou protézy:cross-bajpas iliakofemorálny	51538.x↔	Plast.záplatou[patch plastika]aa.predkol a nohy:ost.

51539.0↔	Plastika záplatou[patch plastika]:v.femoralis	51550.x↔	Iné plast.rekonštr.aa.hlavy a krku,ost.
51539.1↔	Plastika záplatou[patch plastika]:v.poplitea	51551.0↔	Iné plastické rekonštrukcie a.axillaris
51539.2	Plastika záplatou[patch plastika]:v.portae	51551.1↔	Iné plastické rekonštrukcie a.brachialis
51539.3↔	Plastika záplatou[patch plastika]:v.gastrica	51551.x↔	Iné plastické rekonštrukcie tepny ramena, ostatné
51539.4	Plastika záplatou[patch plastika]:v.lienalis	51552.0↔	Iné plast.rekonštrukcie a.ulnaris
51539.5	Plast. záplatou[patch plastika]:v.mesenterica superior	51552.1↔	Iné plast.rekonštrukcie arc.palmaris prof.
51539.6	Plastika záplatou[patch plastika]:v.mesenterica inferior	51552.2↔	Iné plast.rekonštrukcie arc.palmaris superf.
51539.7	Plastika záplatou[patch plastika]:vv.hepaticae	51552.3↔	Iné plast.rekonštrukcie aa.digit.palm.comm.
51539.8↔	Plastika záplatou[patch plastika]:v.renalis	51552.4↔	Iné plast.rekonštrukcie a.radialis
51539.9↔	Plastika záplatou[patch plastika]:v.jugularis	51552.5↔	Iné plast.rekonštrukcie r.carpalis palmaris
51539.a↔	Plastika záplatou[patch plastika]:v.pulmonalis	51552.6↔	Iné plast.rekonštrukcie r.carpalis dorsalis
51539.b↔	Plastika záplatou[patch plastika]:v.subclavia	51552.7↔	Iné plast.rekonštrukcie a.princeps pollicis
51539.c↔	Plastika záplatou[patch plastika]:v.axillaris	51552.x↔	Iné plast.rek. aa.predlaktia a ruky,ostatné
51539.d↔	Plastika záplatou[patch plastika]:v.brachiocephalica	51553.0	Iné plast.rekonštrukcie na ascendentnej aorte
51539.e	Plastika záplatou[patch plastika] v. cava superior	51553.1	Iné plast.rekonštrukcie oblúka aorty
51539.f	Plastika záplatou[patch plastika] v. cava inferior	51553.2	Iné plast.rekonštrukcie torakálnej aorty
51539.g↔	Plastika záplatou[patch plastika]:v.iliaca communis	51553.3	Iné plast.rekonštrukcie abdominálnej aorty
51539.h↔	Plastika záplatou[patch plastika]:v.iliaca externa	51553.4	Iné plast.rekonštrukcie aorty s použ.stentu
51539.i↔	Plastika záplatou[patch plastika]:v.iliaca interna	51553.x	Iné plast.rek.aorty:ostatné
51539.x↔	Plastika záplatou[patch plastika]hlbkové žily:ost.	51554.0↔	Iné plastické rekonštrukcie a. subclavia
5153a.1↔	Plast.zápl.[patch plastika]povrch.žil ramena	51554.1↔	Iné plast.rekonštr.truncus brachiocephalicus
5153a.2↔	Plast.zápl.[patch plastika]povrch.žil predlaktia a ruky	51554.2↔	Iné plastické rekonštrukcie a. pulmonalis
5153a.3↔	Plast.zápl.[patch plastika]povrch.žil stehna	51554.x↔	Iné plastické rekonštrukcie tepny hrudníka,ostatné
5153a.x↔	Plastika záplatou[patch plastika]na cievach:ost.	51555.0↔	Iné plastické rekonštrukcie aa. lumbales
51540.0↔	Transpozícia bližšie neurčenej časti a. carotis	51555.1↔	Iné plastické rekonštrukcie b.n.časti a. iliaca
51540.10↔	Transpozícia a. carotis communis a sinus caroticus	51555.2↔	Iné plastické rekonštrukcie a. iliaca communis
51540.11↔	Transpozícia a. carotis comunis do a. subclavia	51555.3↔	Iné plastické rekonštrukcie a. iliaca externa
51540.2↔	Transpozícia a. carotis interna extrakraniálnej časti	51555.4↔	Iné plastické rekonštrukcie a. iliaca interna
51540.3↔	Transpozícia a. carotis externa	51555.x↔	Iné plastické rekonštrukcie tepny panvy a trupu,ost.
51540.40↔	Transpozícia a. vertebralis extrakraniálnej časti	51556.0	Iné plastické rekonštrukcie truncus coeliacus
51540.41↔	Transpozícia a. vertebralis do a. carotis comunis	51556.1	Iné plastické rekonštrukcie a. hepatica
51540.42↔	Transpozícia a. vertebralis do a. subclavia	51556.2	Iné plastické rekonštrukcie a. gastrica
51540.x↔	Transpozícia tepnách hlavy a krku, ostatné	51556.3	Iné plastické rekonštrukcie a. lienalis
51542.0↔	Transpozícia a. ulnaris	51556.4↔	Iné plastické rekonštrukcie a. renalis
51542.1↔	Transpozícia arcus palmaris profundus	51556.5	Iné plastické rekonštrukcie a. mesenterica super.
51542.2↔	Transpozícia arcus palmaris superficialis	51556.6	Iné plastické rekonštrukcie a. mesenterica infer.
51542.3↔	Transpozícia aa. digitales palmares communes	51556.x↔	Iné plast.rekonštrukcie viscerál.tepien, ostatné
51542.4↔	Transpozícia a. radialis	51557.0↔	Iné plastické rekonštrukcie a. femoralis
51542.x↔	Transpozícia aa.predl.a ruky:ostatné	51557.1↔	Iné plastické rekonštrukcie a. profunda femoris
51544.00↔	Transpozícia a. subclavia	51557.2↔	Iné plastické rekonštrukcie a. poplitea
51544.01↔	Transpozícia a. subclavia do a.carotis com.	51557.x↔	Iné plastické rekonštrukcie tepny stehna,ost.
51544.1↔	Transpozícia truncus brachiocephalicus	51558.0↔	Iné plastické rekonštrukcie a. tibialis anterior
51544.2↔	Transpozícia a. pulmonalis	51558.1↔	Iné plastické rekonštrukcie aa. recurrentes
51544.x↔	Transpozícia aa.hrudníka:ostatné	51558.2↔	Iné plastické rekonštrukcie a. dorsalis pedis
51545.0↔	Transpozícia bližšie neurčenej časti a. iliaca	51558.3↔	Iné plastické rekonštrukcie a. tibialis posterior
51545.1↔	Transpozícia a. iliaca externa	51558.4↔	Iné plastické rekonštrukcie a. fibularis
51545.2↔	Transpozícia a. iliaca interna	51558.5↔	Iné plastické rekonštrukcie a. plantaris medialis
51545.x↔	Transpozícia aa.panvy a trupu:ostatné	51558.6↔	Iné plastické rekonštrukcie a. plantaris lateralis
51546.0	Transpozícia a. hepatica	51558.x↔	Iné plast.rekonštr.tepny predkolenia a nohy,ost.
51546.1	Transpozícia a. gastrica	51559.0↔	Iné plastické rekonštrukcie v. femoralis
51546.2	Transpozícia a. lienalis	51559.1↔	Iné plastické rekonštrukcie v. poplitea
51546.3↔	Transpozícia a. renalis	51559.2	Iné plastické rekonštrukcie v. portae
51546.4	Transpozícia a. mesenterica superior	51559.3↔	Iné plastické rekonštrukcie v. gastrica
51546.5	Transpozícia a. mesenterica inferior	51559.4	Iné plastické rekonštrukcie v. lienalis
51546.x↔	Transpozícia viscerálnej tepny, ostatné	51559.5	Iné plastické rekonštrukcie v. mesenterica super.
51547.0↔	Transpozícia a. femoralis	51559.6	Iné plastické rekonštrukcie v. mesenterica infer.
51547.1↔	Transpozícia a. profunda femoris	51559.7	Iné plastické rekonštrukcie vv. hepaticae
51547.x↔	Transpozícia tepny stehna, ostatné	51559.8↔	Iné plastické rekonštrukcie v. renalis
51548.0↔	Transpozícia a. tibialis anterior	51559.9↔	Iné plastické rekonštrukcie v. jugularis
51548.1↔	Transpozícia a. tibialis posterior	51559.a↔	Iné plastické rekonštrukcie v. pulmonalis
51548.2↔	Transpozícia a. fibularis	51559.b↔	Iné plastické rekonštrukcie v. subclavia
51548.x↔	Transpozícia tepny predkol.a nohy, ostatné	51559.c↔	Iné plastické rekonštrukcie v. axillaris
51549	Transpozícia žily	51559.d↔	Iné plastické rekonštrukcie v. brachiocephalica
5154x↔	Transpozícia ciev, ostatné	51559.e	Iné plastické rekonštrukcie v. cava superior
51550.0↔	Iné plast.rekonštrukcie a.carotis b.n.časti	51559.f	Iné plastické rekonštrukcie v. cava inferior
51550.1↔	Iné plast.rekonštrukcie a.carotis com.a sin.carotic.	51559.g↔	Iné plastické rekonštrukcie v. iliaca communis
51550.2↔	Iné plast.rekonštrukcie a.car.int.extrakt.č.	51559.h↔	Iné plastické rekonštrukcie v. iliaca externa
51550.3↔	Iné plast.rekonštrukcie a.carotis externa	51559.i↔	Iné plastické rekonštrukcie v. iliaca interna
51550.4↔	Iné plast.rekonštrukcie a.vertebral.extrakt.č.	51559.x↔	Iné plastické rekonštrukcie hlbkových žil, ost.
51550.5↔	Iné plast.rekonštrukcie a.carotis s použ.stentu	5155x↔	Iné plast.rekonštrukcie ciev:ostatné

51560.0	OP nádorov na karotidách a iných paraganglióm:explorácia	8r8q0.4	PTI stentgr. do tor. ao. 3 a viac fen.
51560.1	OP nádorov na karotid.ai.paraganglióm:exciz.bez monit.nerv.	8r8q0.5	PTI stentgr. do tor. ao. Chim. tech.
51560.2	OP nádor.na karotid.ai.paraganglióm:excizia s monitor.nerv	8r8q0.6	PTI stentgr. do tor. ao. Chim. tech. 2 a viac
51560.x	OP nádorov na karotidách a iných paragangliómov:ost.	8r8q0.7	PTI stentgr. do tor. ao., iné
51570.0	Rev.v ciev.chir.pre krv:chir.lieč.krvácania po cievnej rek.	8r8q1.0	PTI stentgr. do tor-ab. ao.
51570.1	Rev.v ciev.chir.pre krvác:revizia anastomóz	8r8q1.1	PTI stentgr. do tor-ab. ao. bran.
51570.2	Rev.v ciev.chir.pre krv:revizia cievneho graftu	8r8q1.2	PTI stentgr. do tor-ab. ao. 1 fen.
51570.3	Rev.v ciev.chir.pre krv:výmena ciev.graftu	8r8q1.3	PTI stentgr. do tor-ab. ao. 2 fen.
51570.4	Rev.v ciev.chir.pre krv:odstr.cievneho graftu	8r8q1.4	PTI stentgr. do tor-ab. ao. 3 fen.
51570.5	Rev.v ciev.chir.pre krv:revizia arterio-venózneho shuntu	8r8q1.5	PTI stentgr. do tor-ab. ao. 4 a viac fen.
51570.7	Rev.v ciev.chir.pre krv:výmena kardiálneho konduitu	8r8q1.6	PTI stentgr. do tor-ab. ao. Chim. tech.
51571.0	Rev.v ciev.chir.pre infekciu:chir.liečba krvác.pri inf.ciev.prot.	8r8q1.7	PTI stentgr. do tor-ab. ao. Chim. tech. 2 a viac
51571.1	Rev.v ciev.chir.pre infekciu:revizia anastomóz	8r8q1.8	PTI stentgr. do tor-ab. ao., iné
51571.2	Rev.v ciev.chir.pre infekciu:revizia cievneho graftu	8r8q2.0	PTI stentgr. do v. cava inf.
51571.3	Rev.v ciev.chir.pre infekciu:výmena cievneho graftu	8r8q3.0	PTI stentgr. do ab. ao.
51571.4	Rev.v ciev.chir.pre infekciu:odstránenie cievneho graftu	8r8q3.1	PTI stentgr. do ab. ao. bran.
51572	Revizia a. carotis interna	8r8q3.2	PTI stentgr. do ab. ao. 1 fen.
51591.6	Aortopexia na cievach	8r8q3.3	PTI stentgr. do ab. ao. 2 fen.
51591.8	Adheziolýza a dekompresia na cievach	8r8q3.4	PTI stentgr. do ab. ao. 3 fen.
51591.9	Venózne valvuloplastiky	8r8q3.5	PTI stentgr. do ab. ao. 4 a viac fen.
5p59a.2	Uzavretie venózneho úniku na penise	8r8q3.6	PTI stentgr. do ab. ao. Chim. tech.
5p59a.3	Revaskularizačné operácie na penise	8r8q3.7	PTI stentgr. do ab. ao. Chim. tech. 2 a viac
5t726.1↔	Fasciektómia 1 prsta s 1 neurolyzou a s 1 arteriolyzou	8r8q3.8	PTI stentgr. do ab. ao., iné
5t726.2↔	Fasciektómia viac prstov s 1 neurolyzou a s 1 arteriolyzou	8r8q4.0	Hybr. výk. na asc. ao., obl. a tor. ao. imp. 1 st.
5t727.1↔	Fasciektómia 1 prsta s viac.neurolyzami a viac.arteriolyzami	8r8q4.1	Hybr. výk. na asc. ao., obl. a tor. ao. imp. 2 st.
5t727.2↔	Fasciekt.viac prstov s viac.neurolyzami a viac.arteriolyz.	8r8q4.2	Hybr. výk. na asc. ao., obl. a tor. ao. imp. 3 a viac st.
5t728.1↔	Fasciektómia 1 prsta s artrolyz. (vr.neurolyzy a arteriolyzy)	8r8q4.3	Hybr. výk. na tor. - ab. ao. imp. 1 st.
5t728.2↔	Fasciekt.viac prstov s artrolyzou (vr.neurolyzy a arteriolyzy)	8r8q4.4	Hybr. výk. na tor. - ab. ao. imp. 2 st.
5t793↔	Radik.excizia ch.tk.na ruke s špec.prepar.ciev a nervov	8r8q4.5	Hybr. výk. na tor. - ab. ao. imp. 3 a viac st.
5t794↔	Rad.excizia ch.tk.na ruke s rozš.preparáciou	8r8q5.0	PTI stentgr. v ili. tep. s boč. ram.
8r716	Použitie Biomedicus pumpy	8r8q5.1	PTI stentgr. v ili. tep. Chim. tech.
8r722.3	Zavedenie katétra pre intraaortál.balónik.kontrapulz.	8r8q5.2	PTI 1 stentgr. v ili. tep.
8r8po.0	Perk. zav. intraab. bal. pumpy IABK	8r8q5.3	PTI 2 stentgr. v ili. tep.
8r8po.1	Impl. transv. ul. univentr. axi. pumpy pre podpo. obehu	8r8q5.4	PTI 3 stentgr. v ili. tep.
8r8po.2	Impl. transv. ul. biventr. axi. pumpy pre podpo. obehu	8r8q5.5	PTI 4 stentgr. v ili. tep.
8r8q0.0	PTI stentgr. do tor. ao.	8r8q5.6	PTI 5 stentgr. v ili. tep.
8r8q0.1	PTI stentgr. do tor. ao. bran.	8r8q5.7	PTI 6 a viac stentgr. v ili. tep.
8r8q0.2	PTI stentgr. do tor. ao. 1 fen.	8r8q6.0	Perk. fen. aort. dis.
8r8q0.3	PTI stentgr. do tor. ao. 2 fen.		

Výkon F05-4

5k532	Mitrálna anuloplastika(okr.valvupl.pri vrod.anom.chl)	5k582.1	Korekcia parciálneho anomál.plúc.venózneho návratu
5k534	Anuloplast.pulmon.chlopne(okr.valv.pri vrod.anom.chl)	5k583.2	Korektúra transpozície veľkých ciev [TGA], Nikaidoh OP
5k535	Anuloplast.trikuspid.chlopne(okr.valv.pri vrod.anom.chl)	5k584.0	Korekcia dvojitok.pravej komory, Fallot - typ
5k537.0	Valvuloplast.pulmonál.ch(okr.valv.pri vrod.anom.chl),otv.chir	5k584.1	Korekcia dvojitok.pravej komory [DORV], nie Fallot - typ
5k53x	Valvuloplastika(okr.valv.pri vrod.anom.chl),ostatné	5k585	Korekcia dvojitokovej ľavej komory
5k550.0	Rekonštr.vrod.defektu predsieň.septa	5k586	Korekcia truncus arteriosus
5k550.1	Rekonštr.vrod.defektu predsieň.septa komplet.uzáver	5k587.0	Glenn-OP funkč./morfolog.jednokomor.srdca,unidirekčne
5k550.x	Rekonštr.vrod.def.predsieň.septa bližš.nešpecif.uzáver	5k587.1	Glenn-OP funkč./morfolog.jednokomor.srdca,bidirekčne
5k551.0	Rekonštrukcia vrod.defektu komor.septa čiastoč.uzáver	5k587.2	Glenn-OP funkč./morfolog.jednokomor.srdca,bilaterál.
5k551.1	Rekonštrukcia vrod.defektu komor.septa,komplet.uzáver	5k587.3	Fontan-OP funk./morfolog.jednokom.srdca,intrakardiál.tunel
5k551.x	Rekonštrukcia vrod.defektu komor.septa,bližš.nešpec.uzáver	5k587.4	Fontan-OP funk./morfolog.jednokom.srdca,extrakardiál. tunel
5k552.0	Rekonštr.vrod.čistočného atrioventrikulárneho defektu	5k587.5	Fontan-OP funkč./morfolog.jednokomorového srdca, iné
5k552.1	Rekonštr.vrodeného komplet.atriontrikulárneho defektu	5k587.6	Damus-Kay-Stansel-OP funkčne/morfolog.jednokomor.srdca
5k552.x	Rekonštr.vrod.atriontrik. defektu bližš.nešpec.korekciou	5k587.7	Norwood-OP funkč./morfolog.jednokomorového srdca
5k559	Rekonštrukcia vrodeného defektu septa,iná	5k587.x	OP funkčne/morfolog.jednokomor.srdca,ostatné
5k566	OP pri vrodených anomáliach vencovitých tepien	5k588	Korekcia Cor triatriatum
5k567	OP pri vrod.anomáliách:prerušenie aortál.oblúka	5k589	Korekcia syndrómu chýbajúcej pulmonálnej chlopne
5k568	OP pri vrod.anomáliách kolaterál.ciev,unifokalizácia	5k590.1	Explorácia aortálnej chlopne (s trombektómiou)
5k570.5	OP pri vroden.anomál.aort.chlop.,náhrada konduitom	5k590.4	Supravalvulárna resekcia aortálnej chlopne
5k570.x	OP pri vroden.anomál.aortálnej chlopne,ostatné	5k590.8	Implantácia mechanického aortálneho konduitu
5k574.5	OP pri vrod.anomál.pulmonál.chl.,náhrada konduitom	5k590.9	Implantácia biologického aortálneho konduitu
5k574.x	OP pri vrod.anomáliách pulmonál.chlopne,ostatné	5k590.a	Rekonštr.koreňa aorty s reimpl.aort.chl.podľa Davida
5k580	Totálna korektúra Fallotovej tetralógie	5k590.b0	Remodel.koreňa aorty s implant.ciev.protézy podľa Yacoub
5k581.0	Korektúra transpozície veľkých ciev [TGA],arteriál.switch	5k590.b1	Remod.koreň.aort s impl.cie.prot.Yacoub imp.anulopl.prsten
5k581.2	Korektúra transpozície veľkých ciev [TGA],double switch	5k590.c	Náhr.aortál.koreňa pulmonál.autograftom (Ross-OP)
5k581.3	Korektúra transpozície veľkých ciev [TGA],atriálny switch	5k590.x	Iné operácie aortálnej chlopne, ostatné
5k581.x	Korektúra transpozície veľkých ciev [TGA],ostatné	5k592.1	Explorácia mitrálnej chlopne (s trombektómiou)
5k582.0	Korekcia totál.anomálneho plúc.venózneho návratu	5k592.2	Rekonštr.záver.aparátu mitrál.chlopne a cípov chlopne

5k592.x	Iné operácie mitrálnej chlopne, ostatné	5k734	Resekcia aneurizmy poškodeného tkaniva srdca v komore
5k594.1	Explorácia pulmonálnej chlopne (s trombektómiou)	5k744	Plastická rekonštr.myokardu bez implantátu
5k594.4	Plastika supravulvárnej stenózy pulmonálnej chlopne	5k745	Plastická rekonštr.myokardu s implantátom
5k594.8	Implant.mechanického konduitu pulmonál.chlopne	5k746	Uzáver získaného defektu komorového septa
5k594.9	Implant.biologického konduitu pulmonál.chlopne	5k762.0	Otv.chir.impl.extrakorporál.univentrikulár.pumpy
5k594.x	Iné operácie pulmonálnej chlopne, ostatné	5k762.1	Otv.chir.explantácia extrakorporál.univentrikulár.pumpy
5k596.1	Explorácia trikuspidálnej chlopne (s trombektómiou)	5k762.2	Izol.výmena extrakorporál.univentrikulár.pumpy,nechirurg.
5k596.2	Valvuloplastika trikuspidálnej chlopne	5k763.0	Otv.chir.implantácia extrakorporál.biventrikulár.pumpy
5k596.x	Iné operácie trikuspidálnej chlopne, ostatné	5k763.1	Otv.chir.explantácia extrakorporál.biventrikulár.pumpy
5k59x	Iné operácie srdcových chlopní, ostatné	5k763.2	Izolov.výmena extrakorporál.biventrikulár.pumpy, nechir.
5k600	Otvorená endarterektómia bez záplaty	5k764.0	Otv.chir.implant.intrakorporál.univentrikulár.pumpy
5k601	Otvorená endarterektómia s použitím záplaty	5k764.1	Otv.chir.explantácia intrakorporál.univentrikulár.pumpy
5k602	Otvor.endarterekt.so zaved.stentu do koronár.tepny	5k765.0	Otv.chir.implantácia intrakorporál.biventrikulár.pumpy
5k604	Otv.endarterekt.so zavedením stentov do viac.koronár.tep.	5k765.1	Otv.chir.explantácia intrakorporál.biventrikulár.pumpy
5k60x	Iná endarterektómia	5k766.0	Otv.chir.implantácia umelého srdca(totál.náhr.srdca)
5k610.0	Vytv.jednoduch.aortokoronár.bajpasu s autológ.žilami	5k766.1	Otv.chir.explantácia umelého srdca(totál.náhr.srdca)
5k610.1	Vytv.jednoduch.aortokoronár.bajpasu s autológ.tepnami	5k767.0	Otv.chir.implant.parakorporál.univentrikulár.pumpy
5k610.2	Vytv.jednoduch.aortokoronár.bajpasu s heterológ.ž./t.	5k767.1	Otv.chir.explant.parakorporál.univentrikulár.pumpy
5k610.5	Vytvorenie jednoduch.aortokoronárneho bajpasu s protézou	5k767.2	Izolov.výmena parakorporál.univentrikulár.pumpy, nechir.
5k610.x	Vytvorenie jednoduchého aortokoronárneho bajpasu, ost.	5k768.0	Otv.chir.implant.parakorporál.biventrikulár.pumpy
5k611.0	Vytv.2-násob.aortokoronár.bajpasu s autológ.žilami	5k768.1	Otv.chir.explant.parakorporál.biventrikulár.pumpy
5k611.1	Vytv.2-násob.aortokoronár.bajpasu s autológ.tepnami	5k768.2	Izolov.výmena parakorporál.biventrikulár.pumpy,nechir.
5k611.2	Vytv.2-násob.aortokoronár.bajpasu s heterológ.ž./t.	5k76x	Otv.chir.implant. a explant.podpor.systémov srdca, ost.
5k611.5	Vytv.2-násob.aortokoronár.bajpasu s protézou	5I013.0	Embolektómie a trombektómie ascendent.aorty
5k611.x	Vytv.2-násob.aortokoronár.bajpasu, ostatné	5I013.1	Embolektómie a trombektómie oblúka aorty
5k612.0	Vytv.3-násob.aortokoronár.bajpasu s autológ.žilami	5I124.1↔	Endarterekt.a trombendarterekt. truncus brachioceph.
5k612.1	Vytv.3-násob.aortokoronár.bajpasu s autológnyimi tepnami	5I124.2↔	Endarterekt.a trombendarterekt a.pulmonalis
5k612.2	Vytv.3-násob.aortokoronár.bajpasu s heterológ.ž./t.	5I134.1↔	Res.aneurizmy truncus brachioceph.bez použ.prot.mat.
5k612.5	Vytv.3-násob.aortokoronár.bajpasu s protézou	5I134.2↔	Res.aneurizmy a.pulmonalis bez použ.prot.mat.
5k612.x	Vytv.3-násob.aortokoronár.bajpasu, ostatné	5I139.a↔	Res.aneurizmy v. pulmonalis bez použ.protet.mat.
5k613.0	Vytv.4-násob.aortokoronár.bajpasu s autológ.žilami	5I143.01	Res.ascendent.aorty s interpozitom, lineárna protéza
5k613.1	Vytv.4-násob.aortokoronár.bajpasu s autológ.tepnami	5I143.02	Res.ascendent.aorty s interpoz., lineár.protéza pri aneur.
5k613.2	Vytv.4-násob.aortokoronár.bajpasu s heterológ.ž./t.	5I143.0x	Res.ascendent.aorty s interpozitom, ostatné
5k613.5	Vytv.4-násob.aortokoronár.bajpasu s protézou	5I143.11	Res.ascend.aorty s interp. s reimpl.koron.tepien, lineár.prot.
5k613.x	Vytv.4-násob.aortokoronár.bajpasu, ostatné	5I143.12	Res.asc.aor.s interp.s reimpl.koron.aa.,lin.protéza p.aneur
5k614.0	Vytv. 5-násob.aortokoronár.bajpasu s autológ.žilami	5I143.1x	Res.ascend. aorty s interpoz. s reimpl.koronár.tepien, ost.
5k614.1	Vytv. 5-násob.aortokoronár.bajpasu s autológ.tepnami	5I143.7	Res.ascend.aor.,aort.oblúka/descend.aor.s interpoz.,hybrid
5k614.2	Vytv. 5-násob.aortokoronár.bajpasu s heterológ.ž./t.	5I143.80	Res.asc.aort,aort.obl/tor.aor.s interp:hybr,endov.impl1 st.-pr
5k614.5	Vytv. 5-násob.aortokoronár.bajpasu s protézou	5I143.81	Res.asc.aort,aort.obl/tor.aor.s interp:hybr,endov.impl2 st.-pr
5k614.x	Vytv. 5-násob.aortokoronár.bajpasu, ostatné	5I143.82	Res.asc.aort,aor.obl/tor.aor.s interp:hybr,endov.impl3a vi.st
5k615.0	Vytv.6-násob.aortokoronár.bajpasu s autológ.žilami	5I143.90	Res.torakoabd.aorty s interp:hybrid,endov.impl1 st.-pr.
5k615.1	Vytv.6-násob.aortokoronár.bajpasu s autológ.tepnami	5I143.91	Res.torakoabd.aorty s interp:hybrid,endov.impl2 st.-pr.
5k615.2	Vytv.6-násob.aortokoronár.bajpasu s heterológ.ž./t.	5I143.92	Res.torakoabd.aorty s interp:hybrid,endov.impl3 a viac st
5k615.5	Vytv. 6 a viacnásob.aortokoronár.bajpasu s protézou	5I144.1↔	Res.ane.truncus brachioceph.(okr.aneur.aor.)s intpoz.
5k615.x	Vytv.6 a viacnásob.aortokoronár.bajpasu, ostatné	5I144.2↔	Res.ane.a.pulmonalis(okr.aneur.aor.)s intpoz.
5k630	Patch koronárnych tepien	5I174.1↔	Ligatúra truncus brachiocephalicus
5k631	Revízia aortokoronárneho bajpasu	5I174.2↔	Ligatúra a. pulmonalis
5k633	Transpozícia koronárnych tepien	5I500.3	Vytv.spojky pom. protézy medzi a.pulmonalis a aortou,centr.
5k643	Rekonštr.koronárneho sínusu na koronárnych cievach	5I500.6	Umiestn.ventrikulo-pulmonár.arteriálneho konduitu
5k704	Perikardiotómia a kardiótómia:epikardiálna incízia	5I570.7	Rev.v ciev.chir.pre krv:výmena kardiálneho konduitu
5k705	Perikardiotómia a kardiótómia:endokardiálna incízia	8r717.0	Vedenie mimotelov.obehu krvi v normotermii(>35°C)
5k706	Perikardiotómia a kardiótómia:epimyokardiálna incízia	8r717.1	Vedenie mimotelov.obehu krvi v slabej hypotermii(32-35°C)
5k730	Excízia poškodeného tk.srdca v predsieni	8r717.2	Vedenie mimotelov.obehu krvi v stred.hypotermii(26-32°C)
5k731	Excízia poškodeného tk.srdca v komore	8r717.3	Vedenie mimotelov.obehu krvi v hlb.hypotermii(20-26°C)
5k732	Čiastoč.f-komor.redukčná plastika (Batista) poškod.tk.srdca	8r717.4	Ved.mimotelov.obehu krvi v hlbokej hepotermii(<20°C)
5k733	Resekcia aneurizmy poškodeného tkaniva srdca v predsieni	8r717.x	Vedenie mimotelov.obehu krvi ,ostat.

Výkon F05-5

5j902	Retorakotómia,resternotómia,reoperácia v torakochirurgii	5I143.31	Res.torakoabdom.aorty s interp. lineárna protéza
5k795	Reoperácia na srdci a perikarde	5I143.32	Res.torakoabdom.aorty s interp., lin.protéza pri aneurizme
5I143.01	Res.ascendent.aorty s interpozitom, lineárna protéza	5I143.7	Res.ascend.aor.,aort.oblúka/descend.aor.s interpoz.,hybrid
5I143.02	Res.ascendent.aorty s interpoz., lineár.protéza pri aneur.	5I143.80	Res.asc.aort,aort.obl/tor.aor.s interp:hybr,endov.impl1 st.-pr
5I143.0x	Res.ascendent.aorty s interpozitom, ostatné	5I143.81	Res.asc.aort,aort.obl/tor.aor.s interp:hybr,endov.impl2 st.-pr
5I143.11	Res.ascend.aorty s interp. s reimpl.koron.tepien, lineár.prot.	5I143.82	Res.asc.aort,aor.obl/tor.aor.s interp:hybr,endov.impl3a vi.st
5I143.12	Res.asc.aor.s interp.s reimpl.koron.aa.,lin.protéza p.aneur	5I143.90	Res.torakoabd.aorty s interp:hybrid,endov.impl1 st.-pr.
5I143.1x	Res.ascend. aorty s interpoz. s reimpl.koronár.tepien, ost.	5I143.91	Res.torakoabd.aorty s interp:hybrid,endov.impl2 st.-pr.
5I143.21	Resekcia torakálnej aorty s interpozitom, lineár. protéza	5I143.92	Res.torakoabd.aorty s interp:hybrid,endov.impl3 a viac st
5I143.22	Res.torak.aorty s interp.,lineár.protéza pri aneurizme	8r8q3.5	PTI stentgr. do ab. ao. 4 a viac fen.
5I143.2x	Resekcia torakálnej aorty s interpozitom, ostatné		

Výkon F03-3

Pozri stranu 560.

Výkon F03-11

Pozri stranu 563.

ADRG F06 Koronárny bajpas

Výk. v tabu ke F03-4

DRG F06A Koronárny bajpas s komplexnými OP výkonmi na viac dôb, s komplikujúcou konýteliáciou alebo výkon na artéria carotis

Komplexné OP-výkony vo viacerých dňoch a (Komplikujúce konztelácie I alebo výk. v tabu ke F05-2)

DRG F06B Koronárny bajpas s komplexnými OP výkonmi na viac dôb, bez komplikujúcej konýteliácie, bez výkonu na artéria carotis

Komplexné OP-výkony vo viacerých dňoch

DRG F06C Koronárny bajpas bez komplexných OP výkonov na viac dôb, s komplikujúcou konýteliáciou, alebo výkonom na artéria carotis alebo pri infarkte alebo s reoperáciou alebo s invazívnou kardiologickou diagnostikou, s intraoperačnou abláciou

Komplikujúce konztelácie I alebo výk. v tabu ke F05-2 alebo (HDg v tabu ke F06-1 alebo výk. v tabu ke F06-2 alebo min. 1 výk. v tabu ke F05-1) a výk. v tabu ke F03-14

DRG F06D Koronárny bajpas bez komplexných OP výkonov na viac dôb, bez komplikujúcej konýteliácie, bez výkonu na artéria carotis, s invazívnou kardiologickou diagnostikou, pri infarkte alebo s reoperáciou, bez intraoperačnej ablácie

Min. 1 výk. v tabu ke F05-1 a (HDg v tabu ke F06-1 alebo výk. v tabu ke F06-2)

DRG F06E Koronárny bajpas bez komplexných OP výkonov na viac dôb, bez komplikujúcej konýteliácie, bez výkonu na artéria carotis, s invazívnou kardiologickou diagnostikou, alebo s intraoperačnou abláciou, okrem pri infarkte, bez reoperácie

Min. 1 výk. v tabu ke F05-1 alebo výk. v tabu ke F03-14

DRG F06F Koronárny bajpas bez komplexných OP výkonov na viac dôb, bez komplikujúcej konýteliácie, bez výkonu na artéria carotis, bez invazívnej kardiologickej diagnostiky, bez intraoperačnej ablácie**Hlavná diagnóza F06-1**

I21.0	Akútny transmurálny infarkt myokardu prednej steny	I21.9	Akútny infarkt myokardu, bližšie neurčený
I21.1	Akútny transmurálny infarkt myokardu spodnej steny	I22.0	Ďalší infarkt myokardu prednej steny
I21.2	Akútny transmurálny IM na i.miestach	I22.1	Ďalší infarkt myokardu spodnej steny
I21.3	Akútny transmurálny IM bez bliž. urč. miesta	I22.8	Ďalší infarkt myokardu na inom mieste
I21.4	Akútny subendokardiálny infarkt myokardu	I22.9	Ďalší infarkt myokardu bez bližšieho určenia miesta

Výkon F03-4

Pozri stranu 561.

Výkon F05-2

Pozri stranu 565.

Výkon F06-2

5k631 Revízia aortokoronárneho bajpasu 5k795 Reoperácia na srdci a perikarde

Výkon F05-1

Pozri stranu 564.

Výkon F03-14

Pozri stranu 564.

ADRG F07 Iné výkony s použitím mimotelového obehu

Min. 1 výk. v tabu ke F05-3 a min. 1 výk. v tabu ke F05-4

DRG F07A Iné výkony s použitím mimotelového obehu, vek < 1 rok alebo s komplikujúcou konýteliáciou alebo komplexnou operáciou

Vek < 1 r. alebo Komplikujúce konztelácie I alebo výk. v tabu ke F05-5

DRG F07B Iné výkony s použitím mimotelového obehu, vek > 0 rokov, bez komplikujúcej konýteliácie bez komplexnej operácie

Výkon F05-3

Pozri stranu 566.

Výkon F05-4

Pozri stranu 573.

Výkon F05-5

Pozri stranu 574.

ADRG F08 Rekonýtruk né výkony na cievach bez použitia mimotelového obehu

Výk. v tabu ke F08-2

DRG F08A Rekonýtruk né výkony na cievach bez použitia mimotelového obehu, s komplikujúcou konýteliáciou alebo torakoabdominálnou aneuryzmou

Komplikujúce konztelácie I alebo HDg v tabu ke F08-1

DRG F08B Rekonýtruk né výkony na cievach bez použitia mimotelového obehu, bez komplikujúcej konýteliácie, bez torakoabdominálnej aneuryzmy, s komplexným výkonom, s viacd ovým výkonom alebo výkon na aorte alebo reoperácia, s ve mi ačkými CC

(Výk. je v tabu ke F08-2 a nie je v tabu ke F08-3) a (1 výk. v minimálne 2 z tabuliek F08-4, F08-5, F08-6, F08-7, F08-8, F08-9, F08-10, F08-11, F08-12, F08-13, F08-14, F08-15, F08-16, F08-17 alebo výk. v tabu ke F08-18) a PCCL > 3

DRG F08C Rekonýtr. výkony na cievach bez mimotelového obehu, bez komplikujúcej konýteliácie, bez torakoabdominálnej aneuryzmy, s komplex. výk., bez viacd ového výkonu alebo výkonu na aorte, bez reoperácie, s v. ačkými CC, alebo s ur itým výk. na aorte

(Výk. je v tabu ke F08-2 a nie je v tabu ke F08-3) a PCCL > 3 alebo výk. v tabu ke F08-19

DRG F08D Rekonýtr. výkony na cievach bez mimotelového obehu, bez komplikujúcej konýteliácie, bez torakoabdominálnej aneuryzmy, s komplexným výk., s viacd ovým výk. alebo výk. na aorte, alebo reoperáciou, bez ve mi ačkých CC, bez ur itého výkonu na aorte

(Výk. je v tabu ke F08-2 a nie je v tabu ke F08-3) a (1 výk. v minimálne 2 z tabuliek F08-4, F08-5, F08-6, F08-7, F08-8, F08-9, F08-10, F08-11, F08-12, F08-13, F08-14, F08-15, F08-16, F08-17 alebo výk. v tabu ke F08-18)

DRG F08E

Rekonýtr. výkony na cievach bez mimotelového obehu, bez komplikujúcej konýteliacie, bez torakoabdominálnej aneurizmy, s komplexným výk., s viacd ovým výk. alebo výk. na aorte, alebo reoperáciou, bez ve mi aýchých CC, bez ur itého výkonu na aorte

(Výk. je v tabu ke F08-2 a nie je v tabu ke F08-3)

DRG F08F

Rekonýtruk né výkony na cievach bez použitia mimotelového obehu, bez komplikujúcej konýteliacie, bez torakoabdominálnej aneurizmy, bez komplexného výkonu, bez ur itého výkonu na aorte

DRG F08J

Rekonýtruk né výkony na cievach bez použitia mimotelového obehu, bez komplikujúcej konýteliacie, bez torakoabdominálnej aneurizmy, bez komplexného výkonu, bez ur itého výkonu na aorte, v JZS

(Výk. je v tabu ke F08-2 a nie je v tabu ke F08-3) a výk. v tabu ke F08-20 a Indikácie JZS IB a Vekové ohrani enie JZS alebo výk. v tabu ke F08-21 a Indikácie JZS IB a Vekové ohrani enie JZS

Hlavná diagnóza F08-1

171.03	Disekcia hrudník.-bruš.aorty,bez prejav.ruptúry	171.5	Aneurizma hrudníkovo-brušnej aorty,s ruptúrou
171.07	Disekcia hrudníkovo-brušnej aorty,s ruptúrou	171.6	Aneurizma hrudník.-bruš.aorty,bez údaja o ruptúre

Výkon F08-2

5a20p	Intrak.endarterektóm.a.vertebr./a.carotis/ich hl.vetiev	51138.3↔	Res. aneurizmy a. fibularis bez použ.protet.mat.
51120.4x	Endarterekt.a.trombendarterekt. a.vertebralis,ost.	51138.x↔	Res.aneur.tepien predkol.a nohy b.použ.prot.mat.,ostat.
51120.8↔	Selektívna endarterektómia arteria carotis externa	51139.g↔	Res.aneurizmy v. iliaca communis bez použ.protet.mat.
51123.0	Endarterektómia a.trombendarterektómia ascendent.aorty	51139.h↔	Res.aneurizmy v. iliaca externa bez použ.protet.mat.
51123.1	Endarterektómia a.trombendarterektómia oblúka aorty	51139.i↔	Res.aneurizmy v. iliaca interna bez použ.protet.mat.
51123.2	Endarterektómia a.trombendarterektómia torakál.aorty	51143.42	Res.abdom.aorty s interpoz.suprarenál.,lin.prot. pri aneur.
51123.3	Endarterektómia a.trombendarterektómia abdomin.aorty	51143.43	Res.abdominál.aorty s aortobilickým interp.suprarenálne
51123.4	Endarterekt.a.trombendarterektómia aorty,ciev.protéza	51143.44	Res.abdominál.aorty s aortobifemorál.interp.,bajp.supraren.
51123.x	Endarterektómia a.trombendarterektómia aorty, ostatné	51143.4x	Res.abdomin.aorty s interpoz.suprarenálne,ostatné
51125.1↔	Endarterekt.a.trombendarterekt. a.iliaca b.n.č.	51143.52	Res.abdomin.aorty s interpoz.infrarenál.,lin.prot.pri aneur.
51125.2↔	Endarterekt.a.trombendarterekt. a.iliaca com.	51143.53	Res.abdominál.aorty s aortobil.interpozitom infrarenálne
51125.3↔	Endarterekt.a.trombendarterekt. a.iliaca ext.	51143.54	Res.abdomin.aorty s aortobifemor.interpozit.,bajp.infraren.
51125.4↔	Endarterekt.a.trombendarterekt. a.iliaca int.	51143.5x	Res.abdomin.aorty s interpoz.infrarenálne,ostatné
51126.0	Endarterekt.a.trombendarterekt.truncus coeliacus	51143.62	Res.abdom.aorty bez b.u. s interp.,lineár.protéza p.aneur.
51126.1	Endarterekt.a.trombendarterekt.a.hepatica	51143.6x	Res.abdom.aorty bez bližš.urč. s interp, ostatné
51126.2	Endarterekt.a.trombendarterekt.a.gastrica	51143.x	Res.aorty s interpozitom,ostatné
51126.3	Endarterekt.a.trombendarterekt.a.lienalis	51145.0↔	Res.ane.b.n.č. a. iliaca(okr.aneur.aor)s interpoz.
51126.4↔	Endarterekt.a.trombendarterekt.a.renalis	51145.1↔	Res.aneur. a. iliaca communis(okr.aneur.aor)s interpoz.
51126.5	Endarterekt.a.trombendarterekt. a.mesenter.sup.	51145.2↔	Res.aneur. a. iliaca externa(okr.aneur.aor)s interpoz.
51126.6	Endarterekt.a.trombendarterekt. a.mesenter.inf.	51145.3↔	Res.aneur. a. iliaca interna(okr.aneur.aor)s interpoz.
51126.7	Endarterekt.a.trombendarterekt.viscerál.tepny,ciev.protéza	51146.0	Res.aneur. trunc.coeliacus(okr.aneur.aor)s interpoz.
51126.x↔	Endarterekt.a.trombendarterekt.viscerál.tepny,ost.	51146.1	Res.aneur. a. hepatica(okr.aneur.aor)s interpoz.
51133.0	Res.aneurizmy ascendent.aorty bez použ.prot.mat	51146.2	Res.aneur. a. gastrica(okr.aneur.aor)s interpoz.
51133.1	Res.aneurizmy torakál.aorty bez použ.prot.mat.	51146.3	Res.aneur. a. lienalis(okr.aneur.aor)s interpoz.
51133.2	Res.aneurizmy abdominál.aorty bez použ.prot.mat.	51146.4↔	Res.aneur. a. renalis(okr.aneur.aor)s interpoz.
51133.x	Res.aneurizmy aorty bez použ.prot.mat.,ost.	51146.5	Res.ane. a. mesenterica super.(okr.aneur.aor)s interpoz.
51135.0↔	Res.aneurizmy a.iliaca comm. bez použ.prot.mat.	51146.6	Res.aneur. a. mesenterica infer.(okr.aneur.aor)s interpoz.
51135.1↔	Res.aneurizmy a.iliaca ext. b.použ.prot.mat.	51146.x↔	Res.aneur. viscerál.tepien(okr.aneur.aor)s interpoz.,ost.
51135.2↔	Res.aneurizmy a.iliaca int. b.použ.prot.mat.	51147.0↔	Res.aneur. a. femoralis(okr.aneur.aor)s interpoz.
51136.0	Res.aneurizmy truncus coeliacus bez použ.prot.mat.	51147.1↔	Res.aneur. a. profunda femoris(okr.aneur.aor)s interpoz.
51136.1	Res.aneurizmy a.hepatica bez použ.prot.mat.	51147.2↔	Res.aneur. a. poplitea(okr.aneur.aor)s interpoz.
51136.2	Res.aneurizmy a.gastrica bez použ.prot.mat.	51147.x↔	Res.aneur.tepien stehna(okr.aneuru.aor)s interpoz.,ost.
51136.3	Res.aneurizmy a.lienalis bez použ.prot.mat.	51148.0↔	Res.ane. a. tibialis anterior(okr.aneur.aor)s interpoz.
51136.4↔	Res.aneurizmy a.renalis bez použ.prot.mat.	51148.1↔	Res.ane. a. tibialis posterior(okr.aneur.aor)s interpoz.
51136.5	Res.aneurizmy a. mesenterica super. bez použ.prot.mat.	51148.2↔	Res.ane. a. fibularis (okr.aneur.aor)s interpoz.
51136.6	Res.aneurizmy a. mesenterica inf. bez použ.prot.mat.	51148.x↔	Res.aneur.tepien predkol.a nohy(okr.aneur.aor)s interpo.,ost.
51136.x↔	Res.aneurizmy viscerál.tepny bez použ.prot.mat.,ost.	51149.g↔	Res.ane. v. iliaca communis (okr.aneur.aor)s interpoz.
51137.0↔	Res.aneurizmy a. femoralis bez použ.protet.materiálu	51149.h↔	Res.ane. v. iliaca externa(okr.aneur.aor)s interpoz.
51137.1↔	Res. neurizmy a. profunda femoris bez použ. protet.mat.	51149.i↔	Res.ane. v. iliaca interna(okr.aneur.aor)s interpoz.
51137.2↔	Res. aneurizmy a. poplitea bez použ.protet.mat.	51502.50	Vytvorenie A-V fistuly pomocou autológnej cievy
51137.x↔	Res.aneurizmy tep.stehna bez použ.prot.mat.,ost.	51502.51	Vytvorenie A-V fistuly pomocou allogénnej cievy
51138.0↔	Res. aneurizmy a. tibialis anterior bez použ.prot.mat.	51502.6	Vytv. A-V fistuly na HK pom.protetického materiálu
51138.1↔	Res. aneurizmy a. dorsalis pedis bez použ.protet.mat.	51502.70	Vytv.A-V fistuly na DK pom. protetického materiálu
51138.2↔	Res. aneurizmy a. tibialis posterior bez použ.protet.mat.	51502.9	Vytvorenie dočasného A-V shuntu (peroperačný)

51511.0	Bajpas.OP tepny hlavy a krku pom.žily:a.carotis	51524.7	Bajpas.OP aorty pom.protézy:aorto-viscerálny bajpas
51511.1	Bajpas.OP aa.hlavy a krku pom.žily:a.carotis-a. carotis	51524.8↔	Bajpas.OP aorty pomocou protézy, aortobiiliakál.bajpas
51511.2	Bajpas.OP aa.hlavy a krku pom.žily:a.carotis-a.subclavia	51524.9↔	Bajpas.OP aorty pom.protézy:aortobifemorál.bajpas
51511.x	Bajpas.OP artérie hlavy a krku pom.žily:ostatné	51524.x↔	Bajpas.OP aorty pomocou protézy: ostatné
51512.0	Bajpas.OP tepny ramena pomocou žily: a. subclavia	51525.0↔	Bajpas.OP a.iliaca,viscerál.aa.p.protézy:iliakoiliakálny bajp.
51512.1	Bajpas.OP aa.ramena pom.žily:a.subclavia,extraanat.	51525.00	Bajpas.OP pomocou protézy:cross-bajpas iliakoiliakálny
51512.2	Bajpas.OP aa.ramena pom.žily:subclaviofemorálny bajp.	51525.1↔	Bajpas.OP a.iliaca,viscerál.aa.p.protézy:iliakoifemorálny baj.
51512.3	Bajpas.OP aa.ramena pom.žily:subclaviofemor.bajp.	51525.10	Bajpas.OP pomocou protézy:cross-bajpas iliakofemorálny
51512.4	Bajpas.OP aa.ramena pom.žily: a. axillaris	51525.2↔	Bajpas.OP a.iliaca,viscerál.aa.p.protézy:iliakopopl.b.špecif.
51512.5	Bajpas.OP aa.ramena pom.žily:a.axillaris,extraanatom.	51525.3↔	Bajpas.OP a.iliaca,viscerál.aa.p.protézy:iliakopopl.nad kol.
51512.6	Bajpas.OP tepny ramena pom.žily:axillofemorál.bajp.	51525.4↔	Bajpas.OP a.iliaca,viscerál.aa.p.protézy:iliakopopl.pod kol.
51512.7	Bajpas.OP aa.ramena pom.žily:axillobifemor.,extraanat.	51525.5↔	Bajpas.OP a.iliaca,viscerál.aa.p.protézy:iliakokrurálny bajp.
51512.x	Bajpas.OP aa.ramena pom.žily:ostatné	51525.6↔	Bajp.OP a.iliaca,visce.aa.p.protézy:obturátor.baj.extraanat.
51513	Bajpas.OP tepny hornej končatiny pomocou žily	51525.7↔	Bajpas.OP a.iliaca,viscerál.aa.p.protézy:a.renalis
51514.0	Bajpasové OP aorty pomocou žily:aorta -a.carotis	51525.8↔	Bajpas.OP a.iliaca,viscerál.aa.p.protézy:iné viscerál.tepny
51514.1	Bajpasové OP aorty pomocou žily:aorta -a.subclavia	51525.x↔	Bajpas.OP a.iliaca a viscerálne aa. pom.protézy:ost.
51514.2	Bajpasové OP aorty pom.žily:aorto-aortálny bajp.	51526.0↔	Bajpas.OP a.femoralis pom.protézy:femorofemorál.bajp.
51514.3	Bajpasové OP aorty pom.žily:aortoiliakálny bajp.	51526.1↔	Bajpas.OP a.femor.p.protézy:femoropopliteálny bez špec.
51514.4	Bajpasové OP aorty pom.žily:aortoiofemorál.bajp.	51526.2↔	Bajp.OP a.femoralis p.protéz:femoropopliteál.nad kolenom
51514.5	Bajpasové OP aorty pom.žily:aortofemorálny bajp.	51526.3↔	Bajp.OP a.femoralis p.protéz:femoropopliteál.pod kolenom
51514.6	Bajpasové OP aorty pom.žily:aortopopliteálny bajp.	51526.4↔	Bajpas.OP a.femoralis pom.protézy:femorokrurál.bajp.
51514.x	Bajpasové OP aorty pomocou žily:ostatné	51526.5↔	Bajpas.OP a.femoralis pomocou protézy:femoropedálny
51515.0	Bajpas.OP a.iliaca a viscerál.aa.pom.žily:iliakoiliakál.bajp	51526.6↔	Bajpas.OP a.femoralis p.protézy:femorofemorál.extraanat.
51515.1	Bajpas.OP a.iliaca a viscerál.aa.pom.žily:iliakoifemorál.bajp	51526.x↔	Bajpas.OP s. femoralis pomocou protézy:ostatné
51515.2	Bajp.OP a.iliaca a viscer.aa.pom.žily:iliakopoplit.bez špecif.	51527.0↔	Bajpas.OP a.poplitea pom.protézy:popliteopoplit.bajp.
51515.3	Bajp.OP a.iliaca a viscer.aa.pom.žily:iliakopoplit.nad kolen.	51527.1	Bajpas.OP a.poplitea pom.protézy:popliteotrunkálny b.
51515.4	Bajpas.OP a.iliaca a visce.aa.pom.žily:iliakopoplit.pod kol.	51527.2	Bajpas.OP a.poplitea pom.protézy:popliteokrurál.bajp.
51515.5	Bajpas.OP a.iliaca a viscerál.aa.pom.žily:iliakokrurál.bajp.	51527.3↔	Bajpas.OP a.poplitea pom.protézy:popliteopedálny b.
51515.6	Bajpas.OP a.iliaca a visce.aa.pom.žily:obturát.bajp,extraan	51527.x↔	Bajpas.OP a.poplitea pom.protézy:ostatné
51515.7	Bajpas.OP a.iliaca a viscerál.aa.pom.žily:a. renalis	51528↔	Bajpas.OP tepny nohy pomocou protézy
51515.8	Bajpas.OP a.iliaca a viscerál.aa.pom.žily:iné viscerál.tepny	51529	Bajpas.OP žily pomocou protézy
51515.x	Bajpas.OP a.iliaca a viscerál.tepny pom.žily:ostatné	8r8q0.0	PTI stentgr. do tor. ao.
51516.0	Bajpas.OP a.femoralis pom.žily:femorofemorál.bajp.	8r8q0.1	PTI stentgr. do tor. ao. bran.
51516.1	Bajpas.OP a.femoral.pom.žily:femoropopliteál.bez špecif.	8r8q0.2	PTI stentgr. do tor. ao. 1 fen.
51516.2	Bajp.OP a.femoral.pom.žily:femoropopliteál.nad kolenom	8r8q0.3	PTI stentgr. do tor. ao. 2 fen.
51516.3	Bajp.OP a.femoralis pom.žily:femoropopliteál.pod kolenom	8r8q0.4	PTI stentgr. do tor. ao. 3 a viac fen.
51516.4	Bajpas.OP a.femoralis pom.žily:femorokrurál.bajp.	8r8q0.5	PTI stentgr. do tor. ao. Chim. tech.
51516.5	Bajpas.OP a.femoralis pom.žily:femoropedálny bajp.	8r8q0.6	PTI stentgr. do tor. ao. Chim. tech. 2 a viac
51516.6	Bajp.OP a.femoralis pom.žily:femorofemorál.,extraanat.	8r8q0.7	PTI stentgr. do tor. ao., iné
51516.x	Bajpas.OP a.femoralis pom.žily: ostatné	8r8q1.0	PTI stentgr. do tor-ab. ao.
51517.0	Bajpas.OP a.poplitea pom.žily:popliteopopliteál.bajp.	8r8q1.1	PTI stentgr. do tor-ab. ao. bran.
51517.1	Bajpas.OP a.poplitea pom.žily:popliteotrunkál.bajp.	8r8q1.2	PTI stentgr. do tor-ab. ao. 1 fen.
51517.2	Bajpas.OP a.poplitea pom.žily:popliteokrurál.bajp.	8r8q1.3	PTI stentgr. do tor-ab. ao. 2 fen.
51517.3	Bajpas.OP a.poplitea pom.žily:popliteopedál.bajp.	8r8q1.4	PTI stentgr. do tor-ab. ao. 3 fen.
51517.x	Bajpas.OP a.poplitea pom.žily:ostatné	8r8q1.5	PTI stentgr. do tor-ab. ao. 4 a viac fen.
51518	Bajpas.OP artérie nohy pom.žily	8r8q1.6	PTI stentgr. do tor-ab. ao. Chim. tech.
51519	Bajpas.OP vény pomocou žily	8r8q1.7	PTI stentgr. do tor-ab. ao. Chim. tech. 2 a viac
51521.0↔	Bajpas.OP aa.hlavy a krku pom.protézy:a. carotis-interpoz.	8r8q1.8	PTI stentgr. do tor-ab. ao., iné
51521.1↔	Bajpas.OP aa.hlavy,krku p.protézy:karotic.bajp.extraanat.	8r8q2.0	PTI stentgr. do v. cava inf.
51521.2↔	Bajpas.OP aa.hlavy,krku p.protézy:karot-subklaviál.bajp	8r8q3.0	PTI stentgr. do ab. ao.
51521.4	Bajpas.OP aa.hlavy,krku p.prot:karot.-subklaviál.extraanat.	8r8q3.1	PTI stentgr. do ab. ao. bran.
51521.5	Bajp.OP aa.hlavy,krku p.protézy:aorto-karotický extraanat	8r8q3.2	PTI stentgr. do ab. ao. 1 fen.
51521.x↔	Bajpas.OP artérie hlavy a krku pom.protézy:ost.	8r8q3.3	PTI stentgr. do ab. ao. 2 fen.
51522.0↔	Bajpas.OP tepny ramena pomocou protézy:a.subclavia	8r8q3.4	PTI stentgr. do ab. ao. 3 fen.
51522.1↔	Bajp.OP aa.ramena p.protézy:a.subcl-a.subclavia,extraanat.	8r8q3.5	PTI stentgr. do ab. ao. 4 a viac fen.
51522.2↔	Bajpas.OP tepny ramena pom.protézy:subclaviofemorál.	8r8q3.6	PTI stentgr. do ab. ao. Chim. tech.
51522.3↔	Bajpas.OP aa.ramena pom.protézy:subclaviofemorálny	8r8q3.7	PTI stentgr. do ab. ao. Chim. tech. 2 a viac
51522.4↔	Bajpas.OP tepny ramena pomocou protézy:a.axillaris	8r8q3.8	PTI stentgr. do ab. ao., iné
51522.5↔	Bajpas.OP aa.ram.p.protézy:a.axillaris-a.axillaris,extraanat.	8r8q4.0	Hybr. výk. na asc. ao., obl. a tor. ao. imp. 1 st.
51522.6↔	Bajpas.OP tepny ramena pom.protézy:axillofemorál.bajp.	8r8q4.1	Hybr. výk. na asc. ao., obl. a tor. ao. imp. 2 st.
51522.7↔	Bajpas.OP aa.rame p.protézy:axillobifemor.,extraanat.	8r8q4.2	Hybr. výk. na asc. ao., obl. a tor. ao. imp. 3 a viac st.
51522.x↔	Bajpas.OP tepny ramena pomocou protézy:ostatné	8r8q4.3	Hybr. výk. na tor. - ab. ao. imp. 1 st.
51523↔	Bajpas.OP tepny hornej končatiny pomocou protézy	8r8q4.4	Hybr. výk. na tor. - ab. ao. imp. 2 st.
51524.0↔	Bajpas.OP aorty pomocou protézy:aorta-a.carotis	8r8q4.5	Hybr. výk. na tor. - ab. ao. imp. 3 a viac st.
51524.1↔	Bajpas.OP aorty pomocou protézy:aorta-a.subclavia	8r8q5.0	PTI stentgr. v ili. tep. s boč. ram.
51524.2	Bajpas.OP aorty pomocou protézy:aorto-aortál.bajp	8r8q5.1	PTI stentgr. v ili. tep. Chim. tech.
51524.3↔	Bajpas.OP aorty pomocou protézy:aortoiliakálny b.	8r8q5.2	PTI 1 stentgr. v ili. tep.
51524.4	Bajpas.OP aorty pomocou protézy:aortoiofemorálny b.	8r8q5.3	PTI 2 stentgr. v ili. tep.
51524.5↔	Bajpas.OP aorty pomocou protézy:aortofemorálny bajp.	8r8q5.4	PTI 3 stentgr. v ili. tep.
51524.6↔	Bajpas.OP aorty pomocou protézy:aortopopliteálny		

8r8q5.5	PTI 4 stentgr. v ili. tep.	8r8q5.7	PTI 6 a viac stentgr. v ili. tep.
8r8q5.6	PTI 5 stentgr. v ili. tep.		

Výkon F08-3

51125.1↔	Endarterekt.a trombendarterekt. a.iliaca b.n.č.	51138.2↔	Res. aneurizmy a. tibialis posterior bez použ.protet.mat.
51125.2↔	Endarterekt.a trombendarterekt. a.iliaca com.	51138.3↔	Res. aneurizmy a. fibularis bez použ.protet.mat.
51125.3↔	Endarterekt.a trombendarterekt. a.iliaca ext.	51138.x↔	Res.aneur.tepien predkol.a nohy b.použ.prot.mat.,ostat.
51125.4↔	Endarterekt.a trombendarterekt. a.iliaca int.	51139.g↔	Res.aneurizmy v. iliaca communis bez použ.protet.mat.
51135.0↔	Res.aneurizmy a.iliaca comm. bez použ.prot.mat.	51139.h↔	Res.aneurizmy v. iliaca externa bez použ.protet.mat.
51135.1↔	Res.aneurizmy a.iliaca ext. b.použ.prot.mat.	51139.i↔	Res.aneurizmy v. iliaca interna bez použ.protet.mat.
51135.2↔	Res.aneurizmy a.iliaca int. b.použ.prot.mat.	51502.50	Vytvorenie A-V fistuly pomocou autológnej cievy
51137.0↔	Res.aneurizmy a. femoralis bez použ.protet.materiálu	51502.51	Vytvorenie A-V fistuly pomocou allogénnej cievy
51137.1↔	Res. neurizmy a. profunda femoris bez použ. protet.mat.	51502.6	Vytv. A-V fistuly na HK pom.protetického materiálu
51137.2↔	Res. aneurizmy a. poplitea bez použ.protet.mat.	51502.70	Vytv.A-V fistuly na DK pom. protetického materiálu
51137.x↔	Res.aneurizmy tep.stehna bez použ.prot.mat.,ost.	51513	Bajpas.OP tepny hornej končatiny pomocou žily
51138.0↔	Res. aneurizmy a. tibialis anterior bez použ.prot.mat.	51523↔	Bajpas.OP tepny hornej končatiny pomocou protézy
51138.1↔	Res. aneurizmy a. dorsalis pedis bez použ.protet.mat.		

Výkon F08-4

51512.4	Bajpas.OP aa.ramena pom.žily: a.axillaris	51522.4↔	Bajpas.OP tepny ramena pomocou protézy:a.axillaris
51512.5	Bajpas.OP aa.ramena pom.žily:a.axillaris,extraanat.	51522.5↔	Bajpas.OP aa.ram.p.protézy:a.axillaris-a.axillaris,extraanat.
51512.x	Bajpas.OP aa.ramena pom.žily:ostatné	51522.x↔	Bajpas.OP tepny ramena pomocou protézy:ostatné
51513	Bajpas.OP tepny hornej končatiny pomocou žily	51523↔	Bajpas.OP tepny hornej končatiny pomocou protézy

Výkon F08-5

5a20p	Intrak.endarterektóm.a.vertebr./a.carotis/ich hl.vetiev
-------	---

Výkon F08-6

51511.1	Bajpas.OP aa.hlavy a krku pom.žily:a.carotis-a. carotis	51521.2↔	Bajpas.OP aa.hlavy,krku p.protézy:karot-subklaviál.bajp
51511.2	Bajpas.OP aa.hlavy a krku pom.žily:a.carotis-a.subclavia	51521.4	Bajpas.OP aa.hlavy,krku p.prot:karot.-subklaviál.extraanat.
51511.x	Bajpas.OP artérie hlavy a krku pom.žily:ostatné	51521.5	Bajp.OP aa.hlavy,krku p.protézy:aorto-karotický extraanat
51512.0	Bajpas.OP tepny ramena pomocou žily: a. subclavia	51521.x↔	Bajpas.OP artérie hlavy a krku pom.protézy:ost.
51512.1	Bajpas.OP aa.ramena pom.žily:a.subclavia,extraanat.	51522.0↔	Bajpas.OP tepny ramena pomocou protézy:a.subclavia
51521.1↔	Bajpas.OP aa.hlavy,krku p.protézy:karotic.bajp.extraanat.	51522.1↔	Bajp.OP aa.ramena p.protézy:a.subcl-a.subclavia,extraanat.

Výkon F08-7

51123.0	Endarterektómia a trombendarterektómia ascendent.aorty	8r8q0.5	PTI stentgr. do tor. ao. Chim. tech.
51123.1	Endarterektómia a trombendarterektómia oblúka aorty	8r8q0.6	PTI stentgr. do tor. ao. Chim. tech. 2 a viac
51123.2	Endarterektómia a trombendarterektómia torakál.aorty	8r8q1.0	PTI stentgr. do tor-ab. ao.
51133.0	Res.aneurizmy ascendent.aorty bez použ.prot.mat	8r8q1.1	PTI stentgr. do tor-ab. ao. bran.
51133.1	Res.aneurizmy torakál.aorty bez použ.prot.mat.	8r8q1.2	PTI stentgr. do tor-ab. ao. 1 fen.
8r8q0.0	PTI stentgr. do tor. ao.	8r8q1.3	PTI stentgr. do tor-ab. ao. 2 fen.
8r8q0.1	PTI stentgr. do tor. ao. bran.	8r8q1.4	PTI stentgr. do tor-ab. ao. 3 fen.
8r8q0.2	PTI stentgr. do tor. ao. 1 fen.	8r8q1.5	PTI stentgr. do tor-ab. ao. 4 a viac fen.
8r8q0.3	PTI stentgr. do tor. ao. 2 fen.	8r8q1.6	PTI stentgr. do tor-ab. ao. Chim. tech.
8r8q0.4	PTI stentgr. do tor. ao. 3 a viac fen.	8r8q1.7	PTI stentgr. do tor-ab. ao. Chim. tech. 2 a viac

Výkon F08-8

51123.3	Endarterektómia a trombendarterektómia abdomin.aorty	51143.52	Res.abdomin.aorty s interpoz.infrarenál.,lin.prot.pri aneur.
51133.2	Res.aneurizmy abdominál.aorty bez použ.prot.mat.	51143.53	Res.abdominál.aorty s aortobil.interpozitom infrarenálne
51143.42	Res.abdom.aorty s interpoz.suprarenál.,lin.prot. pri aneur.	51143.54	Res.abdomin.aorty s aortobifemor.interpozit,bajp.infraren.
51143.43	Res.abdominál.aorty s aortobilickým interp.suprarenálne	51143.5x	Res.abdomin.aorty s interpoz.infrarenálne,ostatné
51143.44	Res.abdominál.aorty s aortobifemorál.interp.,bajp.supraren.	51143.62	Res.abdom.aorty bez b.u. s interp.,lineár.protéza p.aneur.
51143.4x	Res.abdomin.aorty s interpoz.suprarenálne,ostatné	51143.6x	Res.abdom.aorty bez bližš.urč. s interp. ostatné

Výkon F08-9

51123.4	Endarterekt.a trombendarterektómia aorty,ciev.protéza	51514.3	Bajpasové OP aorty pom.žily:aortoliakálny bajp.
51123.x	Endarterektómia a trombendarterektómia aorty, ostatné	51514.4	Bajpasové OP aorty pom.žily:aortioifemorál.bajp.
51133.x	Res.aneurizmy aorty bez použ.prot.mat.,ost.	51514.5	Bajpasové OP aorty pom.žily:aortofemorálny bajp.
51143.x	Res.aorty s interpozitom,ostatné	51514.6	Bajpasové OP aorty pom.žily:aortopopliteálny bajp.
51514.0	Bajpasové OP aorty pomocou žily:aorta -a.carotis	51514.x	Bajpasové OP aorty pomocou žily:ostatné
51514.1	Bajpasové OP aorty pomocou žily:aorta -a.subclavia	51524.0↔	Bajpas.OP aorty pomocou protézy:aorta-a.carotis
51514.2	Bajpasové OP aorty pom.žily:aortoortálny bajp.	51524.1↔	Bajpas.OP aorty pomocou protézy:aorta-a.subclavia

51524.2	Bajpas.OP aorty pomocou protézy:aortoaoortál.bajp	8r8q1.8	PTI stentgr. do tor-ab. ao., iné
51524.3↔	Bajpas.OP aorty pomocou protézy:aortoiikálny b.	8r8q3.0	PTI stentgr. do ab. ao.
51524.4	Bajpas.OP aorty pomocou protézy:aortoiiofemorálny b.	8r8q3.1	PTI stentgr. do ab. ao. bran.
51524.5↔	Bajpas.OP aorty pomocou protézy:aortofemorálny bajp.	8r8q3.2	PTI stentgr. do ab. ao. 1 fen.
51524.6↔	Bajpas.OP aorty pomocou protézy:aortopopliteálny	8r8q3.3	PTI stentgr. do ab. ao. 2 fen.
51524.7	Bajpas.OP aorty pom.protézy:aorto-viscerálny bajpas	8r8q3.4	PTI stentgr. do ab. ao. 3 fen.
51524.8↔	Bajpas.OP aorty pomocou protézy, aortobiikál.bajpas	8r8q3.5	PTI stentgr. do ab. ao. 4 a viac fen.
51524.9↔	Bajpas.OP aorty pom.protézy:aortobifemorál.bajpas	8r8q3.6	PTI stentgr. do ab. ao. Chim. tech.
51524.x↔	Bajpas.OP aorty pomocou protézy: ostatné	8r8q3.7	PTI stentgr. do ab. ao. Chim. tech. 2 a viac
8r8q0.7	PTI stentgr. do tor. ao., iné	8r8q3.8	PTI stentgr. do ab. ao., iné

Výkon F08-10

51120.4x	Endarterekt.a trombendarterekt. a.vertebralis,ost.	51136.x↔	Res.aneuryzmy viscerál.tepny bez použ.prot.mat.,ost.
51126.0	Endarterekt.a trombendarterekt.truncus coeliacus	51146.0	Res.aneur. trunc.coeliacus(okr.aneur.aor)s interpoz.
51126.1	Endarterekt.a trombendarterekt.a.hepatica	51146.1	Res.aneur. a. hepatica(okr.aneur.aor)s interpoz.
51126.2	Endarterekt.a trombendarterekt.a.gastrica	51146.2	Res.aneur. a. gastrica(okr.aneur.aor)s interpoz.
51126.3	Endarterekt.a trombendarterekt.a.lienalis	51146.3	Res.aneur. a. lienalis(okr.aneur.aor)s interpoz.
51136.0	Res.aneuryzmy truncus coeliacus bez použ.prot.mat.	51146.5	Res.ane. a. mesenterica super.(okr.aneur.aor)s interpoz.
51136.1	Res.aneuryzmy a.hepatica bez použ.prot.mat.	51146.6	Res.aneur. a. mesenterica infer.(okr.aneur.aor)s interpoz.
51136.2	Res.aneuryzmy a.gastrica bez použ.prot.mat.	51146.x↔	Res.aneur. viscerál.tepien(okr.aneur.aor)s interpoz.,ost.
51136.3	Res.aneuryzmy a.lienalis bez použ.prot.mat.	51515.8	Bajpas.OP a.iliaca a viscerál.aa.pom.žily:iné viscerál.tepny
51136.5	Res.aneuryzmy a. mesenterica super. bez použ.prot.mat.	51525.8↔	Bajpas.OP a.iliaca,viscerál.aa.p.protézy:iné viscerál.tepny
51136.6	Res.aneuryzmy a. mesenterica inf. bez použ.prot.mat.		

Výkon F08-11

51126.4↔	Endarterekt.a trombendarterekt.a.renalis	51515.7	Bajpas.OP a.iliaca a viscerál.aa.pom.žily:a. renalis
51136.4↔	Res.aneuryzmy a.renalis bez použ.prot.mat.	51525.7↔	Bajpas.OP a.iliaca,viscerál.aa.p.protézy:a.renalis
51146.4↔	Res.aneur. a. renalis(okr.aneur.aor)s interpoz.		

Výkon F08-12

51120.8↔	Selektívna endarterektómia arteria carotis externa	51145.1↔	Res.aneur. a. iliaca communis(okr.aneur.aor)s interpoz.
51125.1↔	Endarterekt.a trombendarterekt. a.iliaca b.n.č.	51145.2↔	Res.aneur. a. iliaca externa(okr.aneur.aor)s interpoz.
51125.2↔	Endarterekt.a trombendarterekt. a.iliaca com.	51145.3↔	Res.aneur. a. iliaca interna(okr.aneur.aor)s interpoz.
51125.3↔	Endarterekt.a trombendarterekt. a.iliaca ext.	51149.g↔	Res.ane. v. iliaca communis (okr.aneur.aor)s interpoz.
51125.4↔	Endarterekt.a trombendarterekt. a.iliaca int.	51149.h↔	Res.ane. v. iliaca externa(okr.aneur.aor)s interpoz.
51126.5	Endarterekt.a trombendarterekt. a.mesenter.sup.	51149.i↔	Res.ane. v. iliaca interna(okr.aneur.aor)s interpoz.
51126.6	Endarterekt.a trombendarterekt. a.mesenter.inf.	51515.0	Bajpas.OP a.iliaca a viscerál.aa.pom.žily:iliakoiliakál.bajp
51126.7	Endarterekt.a trombendarterekt.viscerál.tepny,ciev.protéza	51525.0↔	Bajpas.OP a.iliaca,viscerál.aa.p.protézy:iliakoiliakálny bajp.
51126.x↔	Endarterekt.a trombendarterekt.viscerál.tepny,ost.	8r8q5.0	PTI stentgr. v ili. tep. s boč. ram.
51135.0↔	Res.aneuryzmy a.iliaca comm. bez použ.prot.mat.	8r8q5.1	PTI stentgr. v ili. tep. Chim. tech.
51135.1↔	Res.aneuryzmy a.iliaca ext. b.použ.prot.mat.	8r8q5.2	PTI 1 stentgr. v ili. tep.
51135.2↔	Res.aneuryzmy a.iliaca int. b.použ.prot.mat.	8r8q5.3	PTI 2 stentgr. v ili. tep.
51139.g↔	Res.aneuryzmy v. iliaca communis bez použ.protet.mat.	8r8q5.4	PTI 3 stentgr. v ili. tep.
51139.h↔	Res.aneuryzmy v. iliaca externa bez použ.protet.mat.	8r8q5.5	PTI 4 stentgr. v ili. tep.
51139.i↔	Res.aneuryzmy v. iliaca interna bez použ.protet.mat.	8r8q5.6	PTI 5 stentgr. v ili. tep.
51145.0↔	Res.aneur.b.n.č. a. iliaca(okr.aneur.aor)s interpoz.	8r8q5.7	PTI 6 a viac stentgr. v ili. tep.

Výkon F08-13

51137.0↔	Res.aneuryzmy a. femoralis bez použ.protet.materiálu	51516.0	Bajpas.OP a.femoralis pom.žily:femorofemorál.bajp.
51137.1↔	Res.aneuryzmy a. profunda femoris bez použ. protet.mat.	51516.6	Bajp.OP a.femoralis pom.žily:femorofemorál.,extraanat.
51137.x↔	Res.aneuryzmy tep.stehna bez použ.prot.mat.,ost.	51516.x	Bajpas.OP a.femoralis pom.žily: ostatné
51147.0↔	Res.aneur. a. femoralis(okr.aneur.aor)s interpoz.	51526.0↔	Bajpas.OP a.femoralis pom.protézy:femorofemorál.bajp.
51147.1↔	Res.aneur. a. profunda femoris(okr.aneur.aor)s interpoz.	51526.6↔	Bajpas.OP a.femoralis p.protézy:femorofemorál.extraanat.
51147.x↔	Res.aneur.tepien stehna(okr.aneuru.aort)s interpoz.,ost.	51526.x↔	Bajpas.OP s. femoralis pomocou protézy:ostatné

Výkon F08-14

51137.2↔	Res.aneuryzmy a. poplitea bez použ.protet.mat.	51517.x	Bajpas.OP a.poplitea pom.žily:ostatné
51147.2↔	Res.aneur. a. poplitea(okr.aneur.aor)s interpoz.	51527.1	Bajpas.OP a.poplitea pom.protézy:popliteotrunkálny b.
51517.1	Bajpas.OP a.poplitea pom.žily:popliteotrunkál.bajp.	51527.2	Bajpas.OP a.poplitea pom.protézy:popliteokurál.bajp.
51517.2	Bajpas.OP a.poplitea pom.žily:popliteokurál.bajp.	51527.x↔	Bajpas.OP a.poplitea pom.protézy:ostatné

Výkon F08-15

51138.0↔	Res.aneuryzmy a. tibialis anterior bez použ.protet.mat.	51138.2↔	Res.aneuryzmy a. tibialis posterior bez použ.protet.mat.
51138.1↔	Res.aneuryzmy a. dorsalis pedis bez použ.protet.mat.	51138.3↔	Res.aneuryzmy a. fibularis bez použ.protet.mat.

51138.x↔ Res.aneur.tepien predkol.a nohy b.použ.prot.mat.,ostat.
 51148.0↔ Res.ane. a. tibialis anterior(okr.aneur.aor)s interpoz.
 51148.1↔ Res.ane. a. tibialis posterior(okr.aneur.aor)s interpoz.
 51148.2↔ Res.ane. a. fibularis (okr.aneur.aor)s interpoz.

51148.x↔ Res.aneur.tepien predkol.a nohy(okr.aneur.aor)s interpo.,ost.
 51518 Bajpas.OP artérie nohy pom.žily
 51528↔ Bajpas.OP tepny nohy pomocou protézy

Výkon F08-16

51512.2 Bajpas.OP aa.ramena pom.žily:subclaviofemorálny bajp.
 51512.3 Bajpas.OP aa.ramena pom.žily:subclaviobifemor.bajp.
 51512.6 Bajpas.OP aa.ramena pom.žily:axillofemorál.bajp.
 51512.7 Bajpas.OP aa.ramena pom.žily:axillobifemor.,extraanat.
 51515.1 Bajpas.OP a.iliaca a viscerál.aa.pom.žily:iliakoifemorál.bajp
 51515.2 Bajp.OP a.iliaca a viscer.aa.pom.žily:iliakopoplit.bez špecif.
 51515.3 Bajp.OP a.iliaca a viscer.aa.pom.žily:iliakopoplit.nad kolen.
 51515.4 Bajpas.OP a.iliaca a visce.aa.pom.žily:iliakopoplit.pod kol.
 51515.5 Bajpas.OP a.iliaca a viscerál.aa.pom.žily:iliakokrurál.bajp.
 51515.x Bajpas.OP a.iliaca a viscerál.tepny pom.žily:ostatné
 51516.1 Bajpas.OP a.femoral.pom.žily:femoropopliteál.bez špecif.
 51516.2 Bajp.OP a.femoral.pom.žily:femoropopliteál.nad kolenom
 51516.3 Bajp.OP a.femoralis pom.žily:femoropopliteál.pod kolenom
 51516.4 Bajpas.OP a.femoralis pom.žily:femorokrurál.bajp.
 51516.5 Bajpas.OP a.femoralis pom.žily:femoropedálny bajp.
 51517.0 Bajpas.OP a.poplitea pom.žily:popliteopopliteál.bajp.
 51517.3 Bajpas.OP a.poplitea pom.žily:popliteopedál.bajp.
 51522.2↔ Bajpas.OP tepny ramena pom.protézy:subclaviofemorál.

51522.3↔ Bajpas.OP aa.ramena pom.protézy:subclaviobifemorálny
 51522.6↔ Bajpas.OP tepny ramena pom.protézy:axillofemorál.bajp.
 51522.7↔ Bajpas.OP aa.rame p.protézy:axillobifemor.,extraanat.
 51525.00 Bajpas.OP pomocou protézy:cross-bajpas iliakoiiliakálny
 51525.1↔ Bajpas.OP a.iliaca,viscerál.aa.p.protézy:iliakoifemorálny baj.
 51525.10 Bajpas.OP pomocou protézy:cross-bajpas iliakofemorálny
 51525.2↔ Bajpas.OP a.iliaca,viscerál.aa.p.protézy:iliakopopl.b.špecif.
 51525.3↔ Bajpas.OP a.iliaca,viscerál.aa.p.protézy:iliakopopl.nad kol.
 51525.4↔ Bajpas.OP a.iliaca,viscerál.aa.p.protézy:iliakopopl.pod kol.
 51525.5↔ Bajpas.OP a.iliaca,viscerál.aa.p.protézy:iliakokrurálny bajp.
 51525.x↔ Bajpas.OP a.iliaca a viscerálne aa. pom.protézy:ost.
 51526.1↔ Bajpas.OP a.femor.p.protézy:femoropopliteálny bez špec.
 51526.2↔ Bajp.OP a.femoralis p.protéz:femoropopliteál.nad kolenom
 51526.3↔ Bajp.OP a.femoralis p.protéz:femoropopliteál.pod kolenom
 51526.4↔ Bajpas.OP a.femoralis pom.protézy:femorokrurál.bajp.
 51526.5↔ Bajpas.OP a.femoralis pomocou protézy:femoropedálny bajp.
 51527.0↔ Bajpas.OP a.poplitea pom.protézy:popliteopoplit.bajp.
 51527.3↔ Bajpas.OP a.poplitea pom.protézy:popliteopedálny b.

Výkon F08-17

51502.10 Vytv.radiocefalickej A-V fistuly(Cimino - Brescia)
 51502.11 Vytv.radiocefal.A-V fistuly(fossa tabatiere- snuff box)
 51502.2 Vytv.A-V fistuly na predlaktí HK (R-C, R-B, U-C, U-B)
 51502.30 Vytv.brachiokubitál.A-V fistuly (sec.Gracz sec. Konner)
 51502.31 Vytv.brachiokubitál.A-V fistuly na v.basilica
 51502.32 Vytv.brachiokubitál.A-V fistuly na v.cephalica
 51502.40 Vytv.A-V fistuly s transpozíciou v. basilica na predlaktí
 51502.41 Vytv.A-V fistuly s transpozíciou v. basilica na axile
 51502.50 Vytvorenie A-V fistuly pomocou autológnej cievy
 51502.51 Vytvorenie A-V fistuly pomocou allogénnej cievy
 51502.6 Vytv. A-V fistuly na HK pom.protetického materiálu
 51502.70 Vytv.A-V fistuly na DK pom. protetického materiálu
 51502.71 Vytv.A-V fistuly na DK s transpozíciou VFS
 51502.72 Vytv.A-V fistuly na DK s transpozíciou žily
 51502.73 Vytv.A-V fistuly na DK pom. cievnej protézy

51502.9 Vytvorenie dočasného A-V shuntu (peroperačný)
 51511.0 Bajpas.OP tepny hlavy a krku pom.žily:a.carotis
 51515.6 Bajpas.OP a.iliaca a visce.aa.pom.žily:obturát.bajp,extraan.
 51519 Bajpas.OP vény pomocou žily
 51521.0↔ Bajpas.OP aa.hlavy a krku pom.protézy:a. carotis-interpoz.
 51525.6↔ Bajp.OP a.iliaca,visce.aa.p.protézy:obturátor.baj.extraanat.
 51529 Bajpas.OP žily pomocou protézy
 8r8q2.0 PTI stentgr. do v. cava inf.
 8r8q4.0 Hybr. výk. na asc. ao., obl. a tor. ao. imp. 1 st.
 8r8q4.1 Hybr. výk. na asc. ao., obl. a tor. ao. imp. 2 st.
 8r8q4.2 Hybr. výk. na asc. ao., obl. a tor. ao. imp. 3 a viac st.
 8r8q4.3 Hybr. výk. na tor. - ab. ao. imp. 1 st.
 8r8q4.4 Hybr. výk. na tor. - ab. ao. imp. 2 st.
 8r8q4.5 Hybr. výk. na tor. - ab. ao. imp. 3 a viac st.

Výkon F08-18

51143.31 Res.torakoabdom.aorty s interp. lineárna protéza
 51143.32 Res.torakoabdom.aorty s interp., lin.protéza pri aneuryzme
 51143.3x Resekcia torakoabdom.aorty s interpozitom, ostatné
 51143.42 Res.abdom.aorty s interpoz.suprarenál.,lin.prot. pri aneur.
 51143.43 Res.abdominál.aorty s aortobilickým interp.suprarenálne
 51143.44 Res.abdominál.aorty s aortobifemorál.interp.,bajp.supraren.
 51143.4x Res.abdomin.aorty s interpoz.suprarenálne,ostatné
 51143.52 Res.abdomin.aorty s interpoz.infrarenál.,lin.prot.pri aneur.

51143.53 Res.abdominál.aorty s aortobil.interpozitom infrarenálne
 51143.54 Res.abdomin.aorty s aortobifemor.interpozit,bajp.infraren.
 51143.5x Res.abdomin.aorty s interpoz.infrarenálne,ostatné
 51143.62 Res.abdom.aorty bez b.u. s interp.,lineár.protéza p.aneur.
 51143.6x Res.abdom.aorty bez bližš.urč. s interp, ostatné
 51143.x Res.aorty s interpozitom,ostatné
 8r8q3.5 PTI stentgr. do ab. ao. 4 a viac fen.

Výkon F08-19

51143.42 Res.abdom.aorty s interpoz.suprarenál.,lin.prot. pri aneur.
 51143.43 Res.abdominál.aorty s aortobilickým interp.suprarenálne

51143.44 Res.abdominál.aorty s aortobifemorál.interp.,bajp.supraren.

Výkon F08-20

51502.9 Vytvorenie dočasného A-V shuntu (peroperačný)

Výkon F08-21

51502.50 Vytvorenie A-V fistuly pomocou autológnej cievy
 51502.51 Vytvorenie A-V fistuly pomocou allogénnej cievy

51502.6 Vytv. A-V fistuly na HK pom.protetického materiálu
 51502.70 Vytv.A-V fistuly na DK pom. protetického materiálu

ADRG F09 Iné kardiotorakálne výkony bez použitia mimotelového obehu

Výk. v tabu ke F09-1

DRG F09A Iné kardiotorakálne výkony bez použitia mimotelového obehu, s komplikujúcou konýteliáciou alebo vek < 3 roky

Vek < 3 r. alebo Komplikujúce konztelácie I

DRG F09B Iné kardiotorakálne výkony bez použitia mimotelového obehu, bez komplikujúcej konýteliácie, vek > 2 roky a < 10 rokov alebo ve mi aýké CC

Vek < 10 r. alebo PCCL > 3

DRG F09C Iné kardiotorakálne výkony bez použitia mimotelového obehu, bez komplikujúcej konýteliácie, vek > 9 rokov, bez ve mi aýkých CC**Výkon F09-1**

13k00	Biopsia s incíziou srdca	5k714.6	Otv.chir.ablácia tachyary:epikardiál.laserovou abláciou
13k01	Biopsia s incíziou perikardu	5k714.x	Otv.chir.ablácia tachyary:epikardiál.iným energet.zdrojom
5k560	Operácia otvoreného ductus arteriosus (Botalli)	5k715.0	Endosk.ablácia tachyaryt:epikard.unipol.konv.RF abl.
5k561.0	OP koarktácie aorty	5k715.1	Endosk.ablácia tachyaryt:epikard.unipol.chlad.RF abl.
5k564	OP pri vrod.anomáliach v. cava	5k715.2	Endosk.ablácia tachyaryt:epikard.bipol.RF abláciou
5k566	OP pri vrodených anomáliach vencovitých tepien	5k715.3	Endosk.ablácia tachyaryt:epikard.kryoabláciou
5k567	OP pri vrod.anomáliach:prerušenie aortál.oblúka	5k715.4	Endosk.ablácia tachyaryt:epikard.mikrovlInnou abláciou
5k568	OP pri vrod.anomáliach kolaterál.ciev.unifokalizácia	5k715.5	Endosk.ablácia tachyaryt:epikard.vysokofr.UZV abl.
5k582.0	Korekcia totál.anomálneho pľúc.venózneho návratu	5k715.6	Endosk.ablácia tachyaryt:epikardiál.laser.abláciou
5k582.1	Korekcia parciálneho anomál.pľúc.venózneho návratu	5k715.x	Endosk.ablácia tachyaryt:epikard.iným energ.zdrojom
5k583.2	Korektúra transpozície veľkých ciev [TGA], Nikaidoh OP	5k71x	Chirurgická ablácia pri tachyarytmii,ostatné
5k588	Korekcia Cor triatriatum	5k720	Otvorená chirurgická perikardektómia, lokálna excízia
5k58x	Iné OP na srdci pri vrod.anomáliach, iná korekcia	5k721	Torakoskopická perikardektómia, lokálna excízia
5k600	Otvorená endarterektómia bez záplaty	5k722.0	Čiastočná perikardektómia (perikardiálne okno), otv.chir.
5k601	Otvorená endarterektómia s použitím záplaty	5k722.2	Čiastoč.perikardektómia (perikardiálne okno), Isk
5k602	Otvor.endarterekt.so zaved.stentu do koronár.tepny	5k722.3	Čiastočná perikardektómia (perikardiálne okno), torakosk.
5k604	Otv.endarterekt.so zavedením stentov do viac.koronár.tep.	5k724	Subtotálna perikardektómia
5k60x	Iná endarterektómia	5k725	Totálna perikardektómia (dekortikácia)
5k630	Patch koronárnych tepien	5k72x	Perikardektómia:ostatné
5k631	Revízia aortokoronárneho bajpasu	5k730	Excízia poškodeného tk.srdca v predsieni
5k633	Transpozícia koronárnych tepien	5k731	Excízia poškodeného tk.srdca v komore
5k635	Implantácia a. mammaria interna do tkaniva srdc. svalu	5k732	Čiastoč.f-komor.redukčná plastika (Batista) poškod.tk.srdca
5k636	Transmyokardiálna laserová revaskularizácia [TMLR]	5k733	Resekcia aneurizmy poškodeného tkaniva srdca v predsieni
5k63x	Iná revaskularizácia srdca, ostatné	5k734	Resekcia aneurizmy poškodeného tkaniva srdca v komore
5k640	Sutúra na koronárnych cievach po poranení	5k735	Excíz./deštruk.pošk.tk.srdca:MAZE-metóda
5k641	Korekcia aneurizmy na koronárnych cievach	5k736	Excízia na prevod.syst.poškod.tkaniva srdca v komore
5k642	Uzáver získanej koronár.fistuly na koronárnych cievach	5k737	Deštrukcia na prevod.sys.pošk.tk.srd. v predsieni
5k643	Rekonšt.koronárneho sínusu na koronárnych cievach	5k738	Deštr.na prevod.sys.pošk.tk.srdca v komore
5k64x	Iné operácie na koronárnych cievach, ostatné	5k73x	Excízia a deštrukcia poškodeného tkaniva srdca,ostatné
5k700	Perikardiotómia a kardiótómia:perikardiálna drenáž	5k740	Sutúra perikardu po poranení
5k701	Perikardiotómia a kardiótómia:perikardiotómia	5k741	Plastická rekonštr.perikardu bez implantátu
5k703	Perikardio.a kardiótóm:kardiótómia vr.trombekt.odstr.c.tel	5k742	Plastická rekonštrukcia perikardu s implantátom
5k704	Perikardiotómia a kardiótómia:epikardiálna incízia	5k743	Sutúra myokardu po poranení
5k705	Perikardiotómia a kardiótómia:endokardiálna incízia	5k744	Plastická rekonštr.myokardu bez implantátu
5k706	Perikardiotómia a kardiótómia:epimyokardiálna incízia	5k745	Plastická rekonštr.myokardu s implantátom
5k70x	Perikardiotómia a kardiótómia:ostatné	5k746	Uzáver získaného defektu komorového septa
5k713.0	Chir.ablácia tachyaryt:endokard.unipol.konv.RF abláciou	5k74x	Rekonštrukcia perikardu a srdca:iná
5k713.1	Chir.ablácia tachyaryt:endokardiál.unipol.chladenou RF abl.	5k760.0	Otv.chir.impl.intraaortálnej balón.kontrapulzácie
5k713.2	Chir.ablácia tachyaryt:endokardiálne bipol.RF abláciou	5k760.1	Otv.chir.explantácia intraaortál.balón.kontrapulzácie
5k713.3	Chir.ablácia tachyaryt:endokardiálne kryoabláciou	5k762.0	Otv.chir.impl.extrakorporál.univentrikulár.pumpy
5k713.4	Chir.ablácia tachyaryt:endokardiálne mikrovln.abláciou	5k762.1	Otv.chir.explantácia extrakorporál.univentrikulár.pumpy
5k713.5	Chir.ablácia tachyaryt:endokardiálne vysokofr.UZV abláciou	5k762.2	Izol.výmena extrakorporál.univentrikulár.pumpy,nechirurg.
5k713.6	Chir.ablácia tachyaryt:endokardiálne laser.abláciou	5k763.0	Otv.chir.implantácia extrakorporál.biventrikulár.pumpy
5k713.x	Chir.ablácia tachyaryt:endokard.iným energet.zdrojom	5k763.1	Otv.chir.explantácia extrakorporál.biventrikulár.pumpy
5k714.0	Otv.chir.ablácia tachyary:epikardiál.unipol.konv.RF abláciou	5k763.2	Izolov.výmena extrakorporál.biventrikulár.pumpy, nechir.
5k714.1	Otv.chir.ablácia tachyary:epikardiál.unipol.chlad.RF abláciou	5k764.0	Otv.chir.implant.intrakorporál.univentrikulár.pumpy
5k714.2	Otv.chir.ablácia tachyary:epikardiál.bipol.RF abláciou	5k764.1	Otv.chir.explantácia intrakorporál.univentrikulár.pumpy
5k714.3	Otv.chir.ablácia tachyary:epikardiál.kryoabláciou	5k765.0	Otv.chir.implantácia intrakorporál.biventrikulár.pumpy
5k714.4	Otv.chir.ablácia tachyary:epikardiál.mikrovlInnou abláciou	5k765.1	Otv.chir.explantácia intrakorporál.biventrikulár.pumpy
5k714.5	Otv.chir.ablácia tachyary:epikardiál.vysokofrek.UZV abl.	5k766.0	Otv.chir.implantácia umelého srdca(totál.náhr.srdca)

5k766.1	Otv.chir.explantácia umelého srdca(totál.náhr.srdca)	5i143.21	Resekcia torakálnej aorty s interpozitom, lineár. protéza
5k767.0	Otv.chir.implant.parakorporál.univentrikulár.pumpy	5i143.22	Res.torak.aorty s interp.,lineár.protéza pri aneuryzme
5k767.1	Otv.chir.explant.parakorporál.univentrikulár.pumpy	5i143.2x	Resekcia torakálnej aorty s interpozitom, ostatné
5k767.2	Izolov.výmena parakorporál.univentrikulár.pumpy, nechir.	5i143.31	Res.torakoabdom.aorty s interp. lineárna protéza
5k768.0	Otv.chir.implant.parakorporál.biventrikulár.pumpy	5i143.32	Res.torakoabdom.aorty s interp., lin.protéza pri aneuryzme
5k768.1	Otv.chir.explant.parakorporál.biventrikulár.pumpy	5i143.3x	Resekcia torakoabdom.aorty s interpozitom, ostatné
5k768.2	Izolov.výmena parakorporál.biventrikulár.pumpy, nechir.	5i143.7	Res.ascend.aor.,aort.oblúka/descend.aor.s interpoz.,hybrid
5k76x	Otv.chir.implant. a explant.podpor.systémov srdca, ost.	5i143.80	Res.asc.aort,aort.obl/tor.aor.s interp:hybr,endov.impl1 st.-pr
5k790	Otvorená masáž srdca	5i143.81	Res.asc.aort,aort.obl/tor.aor.s interp:hybr,endov.impl2 st.-pr
5k791.1	Operačná ligatúra uška srdca	5i143.82	Res.asc.aort,aor.obl/tor.aor.s interp:hybr,endov.impl3a vi.st
5k791.2	Exklúzia uška srdca	5i143.90	Res.torakoabd.aorty s interp:hybrid,endov.impl1 st.-pr
5k795	Reoperácia na srdci a perikarde	5i143.91	Res.torakoabd.aorty s interp:hybrid,endov.impl2 st.-pr
5k796	Kardiomyoplastika	5i143.92	Res.torakoabd.aorty s interp:hybrid,endov.impl3 a viac st
5k797	Implant.alebo odstr.vonkaj.podpor.systému srdca	5i144.0↔	Res.aneur.a.subclavia(okr.aneur.aor.)s intpoz.
5k798.0	Implant.a výmena syst.moduluj.myokard [CCM]	5i144.1↔	Res.ane.truncus brachioceph.(okr.aneur.aor.)s intpoz.
5k798.1	Revízia systému modulujúceho myokard [CCM]	5i144.2↔	Res.ane.a.pulmonalis(okr.aneur.aor.)s intpoz.
5k799.0	Implant. a vým.epikardiál.podpor.systému komory	5i144.x↔	Res.ane.tepien hrudníka(okr.aneur.aor.)s intpoz.,ost.
5k799.1	Explantácia epikardiál.podporného systému komory	5i149.a↔	Res.ane. v. pulmonalis (okr.aneur.aor)s interpoz.
5k79a	Stentovanie predsieňového septa	5i149.b↔	Res.ane. v. subclavia(okr.aneur.aor)s interpoz.
5k79b	Resekcia nádoru srdca	5i149.d↔	Res.ane. v. brachiocephalica(okr.aneur.aor)s interpoz.
5k79c	Ošetrovanie poranenia srdca	5i149.e	Res.ane.v. cava superior(okr.aneur.aor)s interpoz.
5k79x	Iné operácie na srdci a perikarde, ostatné	5i149.f	Res.aneur.v. cava inferior (okr.aneur.aor)s interpoz.
5i013.0	Embolektómie a trombektómie ascendent.aorty	5i153.0	Resekcia pseudoaneuryziem ascendentnej aorty
5i013.1	Embolektómie a trombektómie oblúka aorty	5i153.1	Resekcia pseudoaneuryziem oblúka aorty
5i013.2	Embolektómie a trombektómie torakál.aorty	5i153.2	Resekcia pseudoaneuryziem torakálnej aorty
5i014.0↔	Embolektómie a trombektómie a. subclavia	5i154.0↔	Resekcia pseudoaneuryziem a. subclavia
5i014.1↔	Embolekt.a trombekt.truncus brachioceph.	5i154.1↔	Resekcia pseudoaneuryziem truncus brachioceph.
5i014.2↔	Embolektómie a trombektómie a. pulmonalis	5i154.2↔	Resekcia pseudoaneuryziem a. pulmonalis
5i014.3↔	Embolekt. a trombektómie tepny hrudníka,ciev.protéza	5i154.x↔	Resekcia pseudoaneuryziem tepien hrudníka, ostatné
5i014.x↔	Embolektómie a trombektómie tepny hrudníka,ost.	5i159.a↔	Resekcia pseudoaneuryziem v. pulmonalis
5i019.a↔	Embolektómie a trombektómie v. pulmonalis	5i159.b↔	Resekcia pseudoaneuryziem v. subclavia
5i019.b↔	Embolektómie a trombektómie v. subclavia	5i159.d↔	Resekcia pseudoaneuryziem v. brachioceph.
5i019.d↔	Embolektómie a trombektómie v. brachiocephalica	5i174.0↔	Ligatúra a. subclavia
5i019.e	Embolektómie a trombektómie v. cava superior	5i174.1↔	Ligatúra truncus brachiocephalicus
5i019.f	Embolektómie a trombektómie v. cava inferior	5i174.2↔	Ligatúra a. pulmonalis
5i124.0↔	Endarterekt.a trombendarterekt. a.subclavia	5i174.x↔	Ligatúra tepien hrudníka, ostatné
5i124.1↔	Endarterekt.a trombendarterekt. truncus brachioceph.	5i179.a↔	Ligatúra v. pulmonalis
5i124.2↔	Endarterekt.a trombendarterekt a.pulmonalis	5i179.b↔	Ligatúra v. subclavia
5i124.3↔	Endarterekt.a trombendarterekt.tepny hrudníka,ciev.protéza	5i179.d↔	Ligatúra v. brachiocephalica
5i124.x↔	Endarterekt.a trombendarterekt.tepny hrudníka,ost.	5i500.0	Vytv.anastomózy m a.subcl.a a.pulm.(Blalock-Taussig)
5i134.0↔	Res.aneuryzmy a.subclavia bez použ.prot.mat.	5i500.1	Vytv.anastom.m.aortou a a.pulmonalis(Watson-Coolley)
5i134.1↔	Res.aneuryzmy truncus brachioceph.bez použ.prot.mat.	5i500.2	Vyt.anast.m.descendent.aortou a a.pulmon.(Potts-Smith)
5i134.2↔	Res.aneuryzmy a.pulmonalis bez použ.prot.mat.	5i500.3	Vytv.spojky pom. protézy medzi a.pulmonalis a aortou,centr.
5i134.x↔	Res.aneuryzmy tepny hrudníka bez použ.protetic.mat.,ost.	5i500.4	Vytv.spojky pom. protézy medzi a.pulmonalis a aortou,perif.
5i139.a↔	Res.aneuryzmy v. pulmonalis bez použ.protet.mat.	5i500.6	Umiestn.ventrikulo-pulmonár.arteriálneho konduitu
5i139.b↔	Res.aneuryzmy v. subclavia bez použ.protet.mat.	5i500.7	Vytv.centrál.bandingu a. pulmonalis
5i139.d↔	Res.aneuryzmy v. brachiocephalica bez použ.protet.mat.	5i500.8	Vytv.obojstr.bandingu a. pulmonalis
5i139.e	Res.aneuryzmy v. cava superior bez použ.protet.mat.	5i500.x	Vytv.spojky medzi malým a veľkým obeh.(I-p shunty),ost.
5i139.f	Res.aneuryzmy v. cava inferior bez použ.protet.mat.	5i570.7	Rev.v ciev.chir.pre krv:výmena kardiálneho konduitu
5i143.01	Res.ascendent.aorty s interpozitom, lineárna protéza	8r716	Použitie Biomedicus pumpy
5i143.02	Res.ascendent.aorty s interpoz., lineár.protéza pri aneur.	8r722.3	Zavedenie katétra pre intraaortál.balónik.kontrapulz.
5i143.0x	Res.ascendent.aorty s interpozitom, ostatné	8r8po.0	Perk. zav. intraab. bal. pumpy IABK
5i143.11	Res.ascend.aorty s interp. s reimpl.koron.tepien, lineár.prot.	8r8po.1	Impl. transv. ul. univentr. axi. pumpy pre podpo. obehu
5i143.12	Res.asc.aor.s interp.s reimpl.koron.aa.,lin.protéza p.aneur	8r8po.2	Impl. transv. ul. biventr. axi. pumpy pre podpo. obehu
5i143.1x	Res.ascend. aorty s interpoz. s reimpl.koronár.tepien, ost.	8r8q6.0	Perk. fen. aort. dis.

ADRG F12 Implantácia kardiostimulátora

Min. 1 výk. v tabu ke F12-1 alebo min. 1 výk. v tabu ke F12-2 a min. 1 výk. v tabu ke F12-3

DRG F12A Implantácia kardiostimulátora, trojduitinový systém s veľa výkymi CC alebo a ablatívnymi opatreniami alebo PTCA

(Výk. v tabu ke F12-4 alebo výk. v tabu ke F12-5 a výk. v tabu ke F12-6) a (výk. v tabu ke F12-7 alebo výk. v tabu ke F12-8 alebo PCCL > 3)

DRG F12B Implantácia kardiostimulátora, dvoj dutinový systém, s komplexným výkonom

(Výk. v tabu ke F12-9 alebo výk. v tabu ke F12-10 a výk. v tabu ke F12-11) a (výk. v tabu ke F12-7 alebo výk. v tabu ke F12-8)

DRG F12C Implantácia kardiostimulátora, troj dutinový systém bez ve mi aýchých CC, bez ablatívnych opatrení, bez PTCA

Výk. v tabu ke F12-4 alebo výk. v tabu ke F12-5 a výk. v tabu ke F12-6

DRG F12D Implantácia kardiostimulátora, dvoj dutinový systém, bez komplexného výkonu, vek < 16 rokov

(Výk. v tabu ke F12-9 alebo výk. v tabu ke F12-10 a výk. v tabu ke F12-11) a Vek < 16 r.

DRG F12E Implantácia kardiostimulátora, dvoj dutinový systém, bez komplexného výkonu, vek > 15 rokov, s ve mi aými CC alebo izolovaná otvorená chirurgická implantácia sondy

(Výk. v tabu ke F12-9 alebo výk. v tabu ke F12-10 a výk. v tabu ke F12-11) a (PCCL > 3 alebo výk. v tabu ke F12-12)

DRG F12F Implantácia kardiostimulátora, jednodutinový systém, s invazívnou kardiologickou diagnostikou pri ur itých výkonoch

Min. 1 výk. v tabu ke F12-13 a výk. v tabu ke F12-14

DRG F12G Implantácia kardiostimulátora, dvoj dutinový systém, bez komplexného výkonu, vek > 15 rokov, bez ve mi aýchých CC

Výk. v tabu ke F12-9 alebo výk. v tabu ke F12-10 a výk. v tabu ke F12-11

DRG F12H Implantácia kardiostimulátora, jednodutinový systém, bez invazívnej kardiologickej diagnostiky pri ur itých výkonoch**Výkon F12-1**

5k770	Implantácia bližšie neurčeného kardiostimulátora	5k786.2	Vým.prístroja a elektódy:kardist.2-dut.s.
5k771	Implantácia kardiostimulátora, jednodutinový	5k786.3	Vým.prístroja a elektódy:kardist.biventr.resynchr.stim.
5k772	Impl.kardiostimul.,2-dutin.sy. s 1 kardiostimul.sondou	5k786.x	Výmena prístroja a elektódy:ostatné
5k773.0	Impl.kardiostim., 2-dut.sys. s 2 kardiost.elektrod.	5k789.0	Rozšírenie systému, 1-dut. systém na 2-dutin.
5k774	Impl.kardiostim.,biventrikulár.resynchr.systém	5k789.1	Rozšírenie systému, 1-dutin.systém na biventrikulár.
5k77c.0	Otv.chir.izol.impl.epikardiálnej sondy, ľavoventrikulár.	5k789.2	Zúženie systému, 2-dutin.systém na 1-dutin.
5k77c.1	Otv.chir.izol.impl.epikardiálnej sondy, pravoventrikulár.	5k789.3	Rozšírenie systému, 2-dutin.systém na biventrikulárny
5k77h.0	Implantácia bezelektrodového kardiostimulátora	5k789.4	Zúženie systému, biventrikulár.systém na 1-dut.
5k77h.2	Podkož.Impl.slučkov.EKG rekordéra[LLR]	5k789.5	Zúženie systému, biventrikulár.systém na 2-dutin.
5k77x	Implantácia kardiostimulátora/defibrilátora:ostatné	5k789.6	Rozšírenie systému, zmeny v resynchriz.syst.
5k786.1	Vým.prístroja a elektódy:kardist.s 1 -dut.s.	5k789.x	Rozš.syst.kardiostim./defibrilátora, ostatné

Výkon F12-2

5k785.0	Vým.prístr.bez zm.elekt:kardiostim.b.n.	5k785.3	Vým.prístr.bez zm.elekt:kardios.biven.sys.
5k785.1	Vým.prístr.bez zm.elekt:kardios.1-dut.systém	5k785.9	Výmena prístroja bez zmeny elektrody:ost.
5k785.2	Vým.prístr.bez zm.elekt:kardios.2-dut.sys.		

Výkon F12-3

5k77g.0	Izolov.implant.endovaskulár.sondy, ľavoventrikulár.	5k787.1	Výmena elektódy:kardiost. s 1-dut.kardiostim.
5k77g.1	Izolov.implant.endovaskulár.sondy, pravoventrikulár.	5k787.2	Výmena elektódy:kardiostim.2-dut.kardiostim.
5k77g.2	Izolov.implant.endovaskulár.sondy, pravoatriál.	5k787.3	Výmena elektódy:kardiost.biventr.resynchr.stim.
5k787.0	Výmena elektrody:kardist.bliž.neur.	5k787.x	Výmena elektódy: ostatné

Výkon F12-4

5k774	Impl.kardiostim.,biventrikulár.resynchr.systém	5k789.1	Rozšírenie systému, 1-dutin.systém na biventrikulár.
5k77h.0	Implantácia bezelektrodového kardiostimulátora	5k789.3	Rozšírenie systému, 2-dutin.systém na biventrikulárny
5k786.3	Vým.prístroja a elektódy:kardist.biventr.resynchr.stim.		

Výkon F12-5

5k785.3 Vým.prístr.bez zm.elekt:kardios.biven.sys.

5k785.9 Výmena prístroja bez zmeny elektródy:ost.

Výkon F12-6

5k787.3 Výmena elektódy:kardios.biventr.resynchr.stim.

Výkon F12-7

8c220.1 Perkut.odstránenie cudz.telesa z ľ.komory
 8c221 Perkut.translúmen.odstr.cudz.telesa z koron.tepny
 8c223 Perkután.odstr.cudz.telesa z pravej komory/pravej predsieni
 8c225 Perkután.odstr.cudz.zieho telesa z a.pulmonalis
 8r8p0.10 PTA 1 kor
 8r8p0.11 PTA viac kor
 8r8p0.20 PTA bal uv 1 kor
 8r8p0.21 PTA bal uv viac kor
 8r8p0.30 PTA laser 1 kor
 8r8p0.31 PTA laser viac kor
 8r8p0.40 PTA čep viac kor
 8r8p0.50 PTA litot viac kor
 8r8p1.0 Impl. per. embolopr. sys. sr. a kor. c.
 8r8p2.0 Trombek. a embolek. sr. a kor. c.
 8r8p3.00 Aterek. sr. a 1 kor. c.
 8r8p3.01 Aterek. sr. a viac kor. c.
 8r8p3.10 Rot. aterek. sr. a 1 kor. c.
 8r8p3.11 Rot. aterek. sr. a viac kor. c.
 8r8p4.0 Odstr. cud. tel. sr. a kor. c.
 8r8p5.0 Selek lok. tromb. sr. a 1 kor. c.
 8r8p5.1 Selek lok. tromb. sr. a viac kor. c.
 8r8p6.0 Selek. embol. sr. a kor. c. emb. tek.
 8r8p6.1 Selek. embol. sr. a kor. c. emb. čas. al. kov. šp.
 8r8p6.2 Selek. embol. sr. a kor. c. odp. bal.
 8r8p6.3 Selek. embol. sr. a kor. c. pou. embol. zar.
 8r8p6.4 Selek. embol. sr. a kor. c. ost.
 8r8p7.0 Impl. prot. sr. a kor. c.
 8r8p8.0 Uzat. fis. sr. a kor. c.
 8r8p9.0 Bal. val. sr. a kor. c. trikus. ch.
 8r8p9.1 Bal. val. sr. a kor. c. bikus. ch.
 8r8p9.2 Bal. val. sr. a kor. c. pul. ch.
 8r8p9.3 Bal. val. sr. a kor. c. aor. ch.
 8r8p9.4 Bal. val. sr. a kor. c. um.ch.
 8r8p9.5 Bal. val. sr. a kor. c. iné
 8r8pa.0 Vyt. def. sep. sr. a kor. c. medzikom. sep.
 8r8pa.1 Vyt. def. sep. sr. a kor. c. medzipred. sep. bez im.
 8r8pa.2 Vyt. def. sep. sr. a kor. c. medzipred. sep. s im.
 8r8pb.0 Roz. def. sep. sr. a kor. c. medzipred. sep.
 8r8pb.1 Roz. def. sep. sr. a kor. c. medzikom. sep.
 8r8pc.0 Uzáv. def. sep. sr. a kor. c. medzipred. sep.
 8r8pc.1 Uzáv. def. sep. sr. a kor. c. medzikom. sep.
 8r8pd.0 Rek. las. sr. a kor. c.
 8r8pe.0 Otv. a roz. uzav. sr. chlop.
 8r8pf.0 Dil. odt. trak. pr. kom. RVOT
 8r8pf.1 Dil. odt. trak. ľ. kom. LVOT
 8r8pf.2 Zav. st. do výt. tr. pr. kom.
 8r8pg.0 PTI 1 st. neuv. lie. sr. a kor. c.
 8r8pg.1 PTI 2 st. neuv. lie. sr. a 1 kor. c.
 8r8pg.2 PTI 2 st. neuv. lie. sr. a viac kor. c.
 8r8pg.3 PTI 3 st. neuv. lie. sr. a 1 kor. c.
 8r8pg.4 PTI 3 st. neuv. lie. sr. a viac kor. c.
 8r8pg.5 PTI 4 st. neuv. lie. sr. a 1 kor. c.
 8r8pg.6 PTI 4 st. neuv. lie. sr. a viac kor. c.
 8r8pg.7 PTI 5 st. neuv. lie. sr. a 1 kor. c.

8r8pg.8 PTI 5 st. neuv. lie. sr. a viac kor. c.
 8r8pg.9 PTI najmen. 6 st. neuv. lie. sr. a 1 kor. c.
 8r8pg.a PTI najmen. 6 st. neuv. lie. sr. a viac kor. c.
 8r8pg.b PTI st. neuv. lie. sr. a kor. c. iné
 8r8ph.0 PTI 1 st. uv. lie. sr. a kor. c.
 8r8ph.1 PTI 2 st. uv. lie. sr. a 1 kor. c.
 8r8ph.2 PTI 2 st. uv. lie. sr. a viac kor. c.
 8r8ph.3 PTI 3 st. uv. lie. sr. a 1 kor. c.
 8r8ph.4 PTI 3 st. uv. lie. sr. a viac kor. c.
 8r8ph.5 PTI 4 st. uv. lie. sr. a 1 kor. c.
 8r8ph.6 PTI 4 st. uv. lie. sr. a viac kor. c.
 8r8ph.7 PTI 5 st. uv. lie. sr. a 1 kor. c.
 8r8ph.8 PTI 5 st. uv. lie. sr. a viac kor. c.
 8r8ph.9 PTI najmen. 6 st. uv. lie. sr. a 1 kor. c.
 8r8ph.a PTI najmen. 6 st. uv. lie. sr. a viac kor. c.
 8r8ph.b PTI st. uv. lie. sr. a kor. c. iné
 8r8pi.0 PTI 1 st. bior. uv. lie. sr. a kor. c.
 8r8pi.1 PTI 2 st. bior. uv. lie. sr. a 1 kor. c.
 8r8pi.2 PTI 2 st. bior. uv. lie. sr. a viac kor. c.
 8r8pi.3 PTI 3 st. bior. uv. lie. sr. a 1 kor. c.
 8r8pi.4 PTI 3 st. bior. uv. lie. sr. a viac kor. c.
 8r8pi.5 PTI 4 st. bior. uv. lie. sr. a 1 kor. c.
 8r8pi.6 PTI 4 st. bior. uv. lie. sr. a viac kor. c.
 8r8pi.7 PTI 5 st. bior. uv. lie. sr. a 1 kor. c.
 8r8pi.8 PTI 5 st. bior. uv. lie. sr. a viac kor. c.
 8r8pi.9 PTI najmen. 6 st. bior. uv. lie. sr. a 1 kor. c.
 8r8pi.a PTI najmen. 6 st. bior. uv. lie. sr. a viac kor. c.
 8r8pi.b PTI st. bior. uv. lie. sr. a kor. c. iné
 8r8pj.0 PTI 1 st. samoex. neuv. lie. sr. a kor. c.
 8r8pj.1 PTI 2 st. samoex. neuv. lie. sr. a 1 kor. c.
 8r8pj.2 PTI 2 st. samoex. neuv. lie. sr. a viac kor. c.
 8r8pj.3 PTI 3 st. samoex. neuv. lie. sr. a 1 kor. c.
 8r8pj.4 PTI 3 st. samoex. neuv. lie. sr. a viac kor. c.
 8r8pj.5 PTI 4 st. samoex. neuv. lie. sr. a 1 kor. c.
 8r8pj.6 PTI 4 st. samoex. neuv. lie. sr. a viac kor. c.
 8r8pj.7 PTI 5 st. samoex. neuv. lie. sr. a 1 kor. c.
 8r8pj.8 PTI 5 st. samoex. neuv. lie. sr. a viac kor. c.
 8r8pj.9 PTI najmen. 6 st. samoex. neuv. lie. sr. a 1 kor. c.
 8r8pj.a PTI najmen. 6 st. samoex. neuv. lie. sr. a viac kor. c.
 8r8pk.0 PTI 1 st. samoex. uv. lie. sr. a kor. c.
 8r8pk.1 PTI 2 st. samoex. uv. lie. sr. a 1 kor. c.
 8r8pk.2 PTI 2 st. samoex. uv. lie. sr. a viac kor. c.
 8r8pk.3 PTI 3 st. samoex. uv. lie. sr. a 1 kor. c.
 8r8pk.4 PTI 3 st. samoex. uv. lie. sr. a viac kor. c.
 8r8pk.5 PTI 4 st. samoex. uv. lie. sr. a 1 kor. c.
 8r8pk.6 PTI 4 st. samoex. uv. lie. sr. a viac kor. c.
 8r8pk.7 PTI 5 st. samoex. uv. lie. sr. a 1 kor. c.
 8r8pk.8 PTI 5 st. samoex. uv. lie. sr. a viac kor. c.
 8r8pk.9 PTI najmen. 6 st. samoex. uv. lie. sr. a 1 kor. c.
 8r8pk.a PTI najmen. 6 st. samoex. uv. lie. sr. a viac kor. c.
 8r8pl.0 Impl. stentgr. sr. a 1 kor. c.
 8r8pl.1 Impl. stentgr. sr. a viac kor. c.
 8r8pn.3 Perkutánne transluminálne uzatvorenie paravalvulárneho leaku
 8r8pn.4 Perkutánne transluminálne uzatvorenie uška ľavej predsieni

Výkon F12-8

8r610.00 Konvenč.katétr.RF ablácia dx predsien. vr.v.cava a koronár.sin
 8r610.03 Konvenčná katéetrová radiofrekvenčná ablácia AV uzla
 8r610.04 Konvenčná katéetrová radiofrekvenčná ablácia pravej komory

8r610.05 Konvenčná katéetrová radiofrekvenčná ablácia ľavej predsieni
 8r610.06 Konvenčná katéetrová radiofrekvenčná ablácia pľúcnych žil
 8r610.07 Konvenčná radiofrekvenčná ablácia ľavej komory

8r610.08	Konvenčná katérová RF ablácia nerv.ganglií v ľavej predsieni	8r611.03	Katérová kryoablácia AV uzla
8r610.10	RF katétr.ablác.P predsieni vr. v. cava a koron.sín.chlad.katétr	8r611.04	Katérová kryoablácia pravej komory
8r610.13	RF katétr.ablácia AV uzla chladeným katétrom	8r611.05	Katérová kryoablácia ľavej predsieni
8r610.14	RF katétr.ablácia pravej komory chladeným katétrom	8r611.06	Katérová kryoablácia pľúcnych žíl
8r610.15	RF katétr.ablácia ľavej predsieni chladeným katétrom	8r611.07	Katérová kryoablácia ľavej komory
8r610.16	RF katétr.ablácia pľúcnych žíl chladeným katétrom	8r612.00	Katétr.ablácia P predsieni vr.v. cava a kor.sín.i.zdrojmi energ
8r610.17	RF katétr.ablácia ľavej komory chladeným katétrom	8r612.03	Katérová ablácia AV uzla inými zdrojmi energie
8r610.30	Bipol.kat.RF ablác.P predsieni vr.v.cava,koron.sín.s fáz.posun	8r612.04	Katérová ablácia pravej komory inými zdrojmi energie
8r610.33	Bipolár.katétr.RF ablácia AV uzla s fázovým posunom	8r612.05	Katérová ablácia ľavej predsieni inými zdrojmi energie
8r610.34	Bipolár.katétr.RF ablácia pravej komory s fázovým posunom	8r612.06	Katérová ablácia pľúcnych žíl inými zdrojmi energie
8r610.35	Bipolár.katétr.RF ablácia ľavej predsieni s fázovým posunom	8r612.07	Katérová ablácia ľavej komory inými zdrojmi energie
8r610.36	Bipolár.katétr.RF ablácia pľúcnych žíl s fázovým posunom	8r613.00	Kat.abl.prav.pred.vrát.v. cava a kor.sín.ener.pul.poľa
8r610.37	Bipolár.katétr.RF ablácia ľavej komory s fázovým posunom	8r613.03	Katérová ablácia AV uzla energiou pulzného poľa
8r610.40	Radiofrekvenčná katérová ablácia magnetickým katétrom prave	8r613.04	Katérová ablácia pravej komory energiou pulzného poľa
8r610.43	Radiofrekvenčná katérová ablácia magnetickým katétrom AV uz	8r613.05	Katérová ablácia ľavej predsieni energiou pulzného poľa
8r610.44	Radiofrekvenčná katérová ablácia magnetickým katétrom prave	8r613.06	Katérová ablácia pľúcnych žíl energiou pulzného poľa
8r610.45	Radiofrekvenčná katérová ablácia magnetickým katétrom ľavej	8r613.07	Katérová ablácia ľavej komory energiou pulzného poľa
8r610.46	Radiofrekvenčná katérová ablácia magnetickým katétrom pľúc	8r61c	Perkután.katétr.alkohol.ablácia medzikomorového septa
8r610.47	Radiofrekvenčná katérová ablácia magnetickým katétrom ľavej	8r61x	Iná katérová ablácia
8r611.00	Katétr.kryoablácia P predsieni vr. v. cava a koronár.sínusu		

Výkon F12-9

5k772	Impl.kardiostimul.,2-dutin.sy. s 1 kardiostimul.sondou	5k786.2	Vým.prístroja a elektódy:kardist.2-dut.s.
5k773.0	Impl.kardiostim., 2-dut.sys. s 2 kardiost.elektrod.	5k789.0	Rozšírenie systému, 1-dut. systém na 2-dutin.
5k77c.0	Otv.chir.izol.impl.epikardiálnej sondy, ľavoventrikulár.	5k789.5	Zúženie systému, biventrikulár.systém na 2-dutin.
5k77c.1	Otv.chir.izol.impl.epikardiálnej sondy, pravoventrikulár.		

Výkon F12-10

5k785.2	Vým.prístr.bez zm.elekr:kardios.2-dut.sys.
---------	--

Výkon F12-11

5k787.2	Výmena elektódy:kardiostim.2-dut.kardiostim.
---------	--

Výkon F12-12

5k77c.0	Otv.chir.izol.impl.epikardiálnej sondy, ľavoventrikulár.	5k77c.1	Otv.chir.izol.impl.epikardiálnej sondy, pravoventrikulár.
---------	--	---------	---

Výkon F12-13

12j20.01†↔	Perkut.biopsia pľúc zobr.m.,cut-c.biopsia bez klip.znač.miesta	1k211.8†	Dg.pravostr.kat.srdca, vyš.minút.výdaja a hemodyn.param.
1k110.0†	Elektrofyziol.vyš.srdca pom.katétra pri poruche sínus. uzla	1k211.9†	Dg.pravostr.kat.srdca, intrakardiál.echokardiografia [ICE]
1k110.1†	Elektrofyziol.vyš.srdca pom.katétra pri poruche A-V vedenia	1k211.x†	Dg.pravostr.kat.srdca, ostatné
1k110.2†	Elektrofyz..vyš.srdca pom.katét.pri inter-a intraatr.por.ved.	1k212.0†	Dg.ľavostr.transseptálna katetrizácia srdca,meranie tlaku
1k110.3†	Elektrofyz.vyš.srdca pom.katétra pri intraven.por.vedenia	1k212.1†	Dg.ľavostr.transseptálna katetrizácia srdca,oxymetria
1k110.4†	Elektrofyz.vyš.srdca pom.katét.pri tachyk.s úzkym QRS kompl.	1k212.2†	Dg.ľav.transseptál.katetr.srdca,mer.tlaku s mer.obj.shuntu
1k110.5†	Elektrofyziol.vyš.srdca pom.katétra pri WPW syndróme	1k212.3†	Dg.ľavostr.transsept.katetr.srdca, sondáž predsieň.septa
1k110.6†	Elektrofyziol.vyš.srdca pom.katét.pri tachyk.so šir.QRS kompl.	1k212.4†	Dg.ľavostr.transsept.katetr.srdca, sondáž komor.septa
1k110.7†	Elektrofyziol.vyš.s.pom.kat.pri prech.kom.tachyk.a ventr.ext.	1k212.x†	Dg.ľavostr.transsept.katetr.srdca, ostatné
1k110.8†	Elektrofyziol.vyš.srdca pom.katétra pri synkopách nez.genézy	1k213.0†	Dg.ľavostr.transarteriálna katetrizácia srdca, meranie tlaku
1k110.9†	Elektrofyziol.vyš.srdca pom.katétra pri st.po zástave srdca	1k213.1†	Dg.ľavostr.transarteriál.katetr.srdca, meranie tlaku a oxym.
1k110.x†	Elektrofyziol.vyš.srdca pom.katétra,ostatné	1k213.2†	Dg.ľavostr.transarteriál.katetr.srdca, meranie tlaku a angiogr.
1k130.0†	Elektroanat.map.elekt.poľa pravej predsieni srdca	1k213.3†	Dg.ľ-str.transarteriál.katetr.srdca, m.tlaku, oxym.a angiogr.
1k130.1†	Elektroanat.map.elekt.poľa ľavej predsieni srdca	1k213.4†	Dg.ľavostr.transarteriál.katetr.srdca, koronarogr. bez ď.m.
1k130.2†	Elektroanat.map.elekt.poľa spoločnej predsieni srdca	1k213.5†	Dg.ľavos.transarter.katetr.srdca, koronarogr.a mer.tl. v ľ.srdci
1k130.3†	Elektroanat.map.elekt.poľa pravej komory srdca	1k213.6†	Dg.ľ.transart.kat.srdca, koronarogr.s m.tl. a ventrik.e.aortog.
1k130.4†	Elektroanat.map.elekt.poľa ľavej komory srdca	1k213.8†	Dg.ľ.transarter.kat.s., koronarogr., m.tl. v aorte a oblúku aorty
1k130.5†	Elektroanat.map.elekt.poľa funkč./morfol.univentrikul.srdca	1k213.9†	Dg.ľ.transarteriál.katetr.srdca, angiogr.aorto-koronár.baj.
1k130.6†	Mapovanie arytmií pred katérovou abláciou,epikardiálne	1k213.a†	Dg.ľ.transart.katetr.s.,koronarogr.s vyš.frakč.priet.r.[FFR,iFR]
1k130.x†	Elektroanat.map.elekt.poľa srdca, ostatné	1k213.b†	Dg.ľ.transart.katetr.s.,koronarogr.s intrakoronár.USG [IVUS]
1k211.0†	Dg.pravostr.katetrizácia srdca,oxymetria	1k213.c†	Dg.ľ.transart.katetr.srdca, koronarogr.s vyu.opt.koh.tom.[OTC]
1k211.1†	Dg.pravostr.katetrizácia srdca,meranie tlaku	1k213.d†	Dg.ľ.transart.katetr.s.,koronarogr.s techn.NIRS-IVUS
1k211.2†	Dg.pravostr.katetrizácia srdca,meranie tlaku a oxymetria	1k213.f†	Dg.ľ.transart.kat.s.,ventrikulogr. s mer.tl. v LK a oblúku aorty
1k211.3†	Dg.pravostr.katetrizácia srdca,meranie tlaku a angiografia	1k213.x†	Dg.ľavostr.transarteriál.katetr.srdca, ostatné
1k211.4†	Dg.pravostr.katetr.srdca,meranie tlaku, oxymetria a angiogr.	1k214.0†	Dg.p/ľ.kat.srd.s TK a oxy,s výp.skratu a pľ.ciev.rezis.po.in.NO
1k211.5†	Dg.pravostr.kat.srdca, meranie tlaku s mer.objemu priet.	1k214.1†	Dg.p/ľ.kat.srd.s TK a oxy,s výp.sk.a pľ.c.rez.po inhal.100% O2
1k211.6†	Dg.pravostr.kat.srdca, meranie pulmonálnej rezervy prietoku	1k214.2†	Dg.p/ľ.kat.srd.s TK a oxy,s výp.sk.a pľ.ciev.rezist.za bazál.podm
1k211.7†	Dg.pravostr.kat.srdca, meranie objemu tekutiny v pľúcach	1k214.x†	Dg.pravostr.a ľavostr.katetrizácia srdca,ostatné

1k240.0‡	Angiokardiografia ako samostatné vyš., pľúcna angiografia	1k241.0‡	Dg.kat.vyš.srdca,ciev,stan.srdc.výdaja,ejekč.frakcie
1k240.2‡	Angiokardiografia ako sam.vyš.ventrikulografia PK	1k241.30‡	Dg.kat.vyš.srdca a ciev,sondáž ductus arteriosus Botalli
1k240.3‡	Angiokardiografia ako samostat.vyš.,ventrikulografia LK	1k241.31‡	Dg.kat.vyš.srdca a ciev,sondáž operačne vytv.shuntu
1k240.4‡	Angiokardiografia ako sam.vyš.,ventrikulografia prav.a l.kom.	1k241.32‡	Dg.kat.vyš.srdca a ciev,sondáž kolaterálnych ciev
1k240.x‡	Angiokardiografia ako samostatné vyšetrenie,ostatné	1k241.5‡	Diagnostické katetrizačné vyš.srdca a ciev,angiokopia

Výkon F12-14

5k771	Implantácia kardiostimulátora, jednodutinový	5k77h.2	Podkož.impl.slučkov.EKG rekordéra[ILR]
-------	--	---------	--

ADRG F13**Amputácia pri ochoreniach krvného obehu na hornej konatine a prstoch**

Výk. v tabu ke F13-1

DRG F13A**Amputácia pri ochoreniach krvného obehu na hornej konatine a prstoch, s ve mi ačkými CC a revíznymi alebo rekonýtruk nými výkonmi vo viacerých sedeniach**

PCCL > 3 a (minimálne v [GENOR a výk. v tabu ke F13-2] 2 výk. v asovom odstupe min. 1 d. alebo minimálne v [GENOR a výk. v tabu ke F13-3] 2 výk. v asovom odstupe min. 1 d.)

DRG F13B**Amputácia pri ochoreniach krvného obehu na hornej konatine a prstoch s ve mi ačkými CC bez revízných alebo rekonýtruk ných výkonov vo viacerých sedeniach**

PCCL > 3

DRG F13C**Amputácia pri ochoreniach krvného obehu na hornej konatine a prstoch bez ve mi ačkých CC****Výkon F13-1**

5t920↔	Amputácia intertorakoskopulárna	5t938↔	Egalizácia ruky resekciov 2.lúča
5t921↔	Exartikulácia v ramennom kĺbe	5t939↔	Egalizácia ruky resekciov 3. a 4.lúča
5t922↔	Amputácia v oblasti ramena	5t93a↔	Amputácia transmetakarpálne
5t923↔	Exartikulácia v laktovom kĺbe	5t93x↔	Amputácia a exartikulácia ruky, ostatné
5t924↔	Amputácia v oblasti predlaktia	5t957↔	Amputácia prstov nohy
5t92x↔	Amputácia a exartikulácia hornej končatiny, ostatné	5t958↔	Amputácia lúčov
5t930↔	Exartikulácia v oblasti zápästia	5t95x↔	Amputácia a exartikulácia chodidla, ostatné
5t931↔	Amputácia v oblasti zápästia	5t960↔	Revízia amputačnej oblasti ramenného kĺbu a ramena
5t932↔	Amputácia v oblasti stredu ruky	5t961↔	Revízia amputačnej oblasti predlaktia
5t933↔	Amputácia prsta ruky	5t962↔	Revízia amputačnej oblasti ruky
5t934↔	Amputácia prsta s kožnou alebo svalovou plastikou	5t963↔	Revízia amputačnej oblasti stehna
5t935↔	Exartikulácia prsta ruky	5t964↔	Revízia amputačnej oblasti predkolenia
5t936↔	Exartikulácia prsta ruky s kožnou/svalovou plastikou	5t965↔	Revízia amputačnej oblasti chodidla
5t937↔	Egalizácia ruky resekciov 5.lúča	5t96x	Revízia amputačnej oblasti, ostatné

Výkon F13-2

5a20s	Extrakcia ventrikulárnej komôrky	5i570.6	Rev.v ciev.chir.pre krv:uzáver arterio-venózneho shuntu
5a20t	Výmena cerebrálneho katétra	5i570.7	Rev.v ciev.chir.pre krv:výmena kardiálneho konduitu
5a20u	Výmena jednocestného likvorového ventilu	5i570.x	Revízia v ciev.chir.pre krvčanie:ostatné
5a20v	Extrakcia likvorového shuntu	5i571.0	Rev.v ciev.chir.pre infekciu:chir.liečba krvác.pri inf.ciev.prot.
5j496.0↔	Operácia pľúcnej sekvestrácie,torakotomicky	5i571.1	Rev.v ciev.chir.pre infekciu:revízia anastomóz
5j496.2↔	Operácia pľúcnej sekvestrácie,torakoskopicky	5i571.2	Rev.v ciev.chir.pre infekciu:revízia cievneho graftu
5j496.5	Operácia pľúcnej sekvestrácie, torakoskopicky - roboticky	5i571.3	Rev.v ciev.chir.pre infekciu:výmena cievneho graftu
5j501	Torakotómia jednoduchá	5i571.4	Rev.v ciev.chir.pre infekciu:odstránenie cievneho graftu
5j503	Videotorakoskopia terapeutická	5n332.0	Reimplantácia na enterostómii duodenum - duodenum
5j510.a	Mediastinotómia kollárna	5n332.1	Reimplantácia na enterostómii jejunum - jejunum
5j510.b	Mediastinotómia sternotomicky [sternotómia]	5n332.2	Reimplantácia na enterostómii ileum - ileum
5j510.c	Mediastinotómia ministernotomicky [ministernotómia]	5n332.3	Reimplantácia na enterostómii hrubé črevo - hrubé črevo
5j510.d	Mediastinotómia pre mediastinitídu s aplik.srkavého drénu	5n332.x	Reimplantácia na enterostómii ostatné - ostatné
5j510.x	Mediastinotómia,ostatné	5n33a.0	Obn.kontin.čr.pri dvojzl.jejunostómii
5j902	Retorakotómia,resternotómia,reoperácia v torakochirurgii	5n33a.1	Obn.kontin.čr.pri dvojzl.ileostómii
5i570.0	Rev.v ciev.chir.pre krv:chir.lieč.krváčania po cievnej rek.	5n33a.2	Obnov.kontinuity.čr.pri dvojzl.kolostómii
5i570.1	Rev.v ciev.chir.pre krvč:revízia anastomóz	5n33a.x	Obnovenie kont.čreva pri dvojzložkovej enterostómii:ost.
5i570.2	Rev.v ciev.chir.pre krv:revízia cievneho graftu	5n33b.0	Obnov.kontin.čr.pri terminál.jejunostómii
5i570.3	Rev.v ciev.chir.pre krv:výmena ciev.graftu	5n33b.1	Obn.kontinuity čr.pri terminál.ileostómii
5i570.4	Rev.v ciev.chir.pre krv:odstr.cievneho graftu	5n33b.2	Obn.kontin.čreva pri terminál.kolostómii
5i570.5	Rev.v ciev.chir.pre krv:revízia arterio-venózneho shuntu	5n33b.x	Obnov.kont.čreva pri terminálnych enterostómiiach:ost.

5n345.0	Revízia anastomózy duodena	5t002.j↔	Návr:patela
5n345.1	Revízia anastomózy jejuna	5t002.k↔	Návr:tibia proximál.
5n345.2	Revízia anastomózy ilea	5t002.m↔	Návr:tibia diafyz.
5n345.3	Revízia anastomózy hrubého čreva	5t002.n↔	Návr:tibia distál.
5n345.x	Revízia anastomózy čreva, iné	5t002.p↔	Návr:fibula proximál.
5n590.0	Biopsia pečene, laparotomicky	5t002.q↔	Návr:fibula diafyz.
5n910	Biopsia peritonea:laparotomicky	5t002.r↔	Návr:fibula distál.
5n911	Exploratívna laparotómia	5t002.s↔	Návr:talus
5n912	Laparotómia s drenážou	5t002.t↔	Návr:kalkaneus
5n913	Relaparotómia	5t002.u↔	Návr:tarzálné kosti
5n914	Second-look-laparotómia	5t002.v↔	Návr:metatarzálné kosti
5n915	Exploratívna lumbotómia	5t002.w↔	Návr:falangy prstov nohy
5n916	Opakovaná lumbotómia	5t002.x	Návr:ostatné kosti
5n917	Biopsia peritonea laparoskopicky	5t002.z↔	Návr:skapula
5n91x	Laparotómia a lumbotómia, ostatné	5t003.0↔	Drenáž:klavikula
5n933	Plastická rekonštrukcia omenta	5t003.1↔	Drenáž:humerus proximál.
5n991	Revízia dutiny brušnej pre krvácanie	5t003.2↔	Drenáž:humerus diafyz.
5n991.1	Sekundárne uzavretie brušnej steny	5t003.3↔	Drenáž:humerus distál.
5n991.2	Definitívne uzavretie brušnej steny	5t003.4↔	Drenáž:radius proximal.
5n991.x	Ostatné uzávery brušnej steny a peritonea	5t003.5↔	Drenáž:radius diafyz.
5t001.0↔	Explorácia kostného tkaniva:klavikula	5t003.6↔	Drenáž:radius distál.
5t001.1↔	Explorácia kostného tk:humerus proximál.	5t003.7↔	Drenáž:ulna proximál.
5t001.2↔	Explorácia kostného tkaniva:humerus diafyz.	5t003.8↔	Drenáž:ulna diafyz.
5t001.3↔	Explorácia kostného tkaniva:humerus distál.	5t003.9↔	Drenáž:ulna distál.
5t001.4↔	Explorácia kostného tkaniva:radius prox.	5t003.a↔	Drenáž:karpálne kosti
5t001.5↔	Explorácia kostného tkaniva:radius diafyz.	5t003.b↔	Drenáž:metakarpálne kosti
5t001.6↔	Explorácia kostného tkaniva:radius distál.	5t003.c↔	Drenáž:falangy prstov ruky
5t001.7↔	Explorácia kostného tkaniva:ulna proximál.	5t003.d	Drenáž:panva
5t001.8↔	Explorácia kostného tkaniva:ulna diafyz.	5t003.e↔	Drenáž:krčok stehennej kosti
5t001.9↔	Explorácia kostného tkaniva:ulna distál.	5t003.f↔	Drenáž:femur proximál.
5t001.a↔	Explorácia kostného tkaniva:karpálne kosti	5t003.g↔	Drenáž:femur diafyz.
5t001.b↔	Explorácia kostného tkaniva:metakarpálne k.	5t003.h↔	Drenáž:femur distál.
5t001.c↔	Explorácia kostného tk:falangy prstov ruky	5t003.j↔	Drenáž:patela
5t001.d	Explorácia kostného tkaniva:panva	5t003.k↔	Drenáž:tibia proximál.
5t001.e↔	Explorácia kostného tkaniva:krčok steh.k.	5t003.m↔	Drenáž:tibia diafyz.
5t001.f↔	Explorácia kostného tkaniva:femur proximál.	5t003.n↔	Drenáž:tibia distál.
5t001.g↔	Explorácia kostného tkaniva:femur diafyz.	5t003.p↔	Drenáž:fibula proximál.
5t001.h↔	Explorácia kostného tkaniva:femur distál.	5t003.q↔	Drenáž:fibula diafyz.
5t001.j↔	Explorácia kostného tkaniva:patela	5t003.r↔	Drenáž:fibula distál.
5t001.k↔	Explorácia kostného tkaniva:tibia proxim.	5t003.s↔	Drenáž:talus
5t001.m↔	Explorácia kostného tk:tibia diafyz.	5t003.t↔	Drenáž:kalkaneus
5t001.n↔	Explorácia kostného tk:tibia distál.	5t003.u↔	Drenáž:tarzálné kosti
5t001.p↔	Explorácia kostného tk:fibula proximál.	5t003.v↔	Drenáž:metatarzálné kosti
5t001.q↔	Explorácia kostného tk:fibula diafyz.	5t003.w↔	Drenáž:falangy prstov nohy
5t001.r↔	Explorácia kostného tk:fibula distál.	5t003.x	Drenáž:ostatné kosti
5t001.s↔	Explorácia kostného tkaniva:talus	5t003.z↔	Drenáž:skapula
5t001.t↔	Explorácia kostného tkaniva:kalkaneus	5t004.0↔	Sept,asept.incí.-komb.s d.incí.z vlož.nosiča s liek:klavikula
5t001.u↔	Explorácia kostného tkaniva:tarzálné kosti	5t004.1↔	Sept,asept.incí.-komb.s d.incí.z vlož.nosiča s liek:hum.prox.
5t001.v↔	Explorácia kostného tkaniva:metatarzálné k.	5t004.2↔	Sept,asept.incí.-komb.s d.incí.z vlož.nosiča s liek:humer diaf.
5t001.w↔	Explorácia kostného tk:falangy prstov nohy	5t004.3↔	Sept,asept.incí.-komb.s d.incí.z vlož.nosiča s liek:humer dist.
5t001.x	Explorácia kostného tkaniva:ostatné kosti	5t004.4↔	Sept,asept.incí.-komb.s d.incí.z vlož.nosiča s liek:radius pr.
5t001.z↔	Explorácia kostného tkaniva:skapula	5t004.5↔	Sept,asept.incí.-komb.s d.incí.z vlož.nosiča s liek:rad.diaf.
5t002.0↔	Návr:klavikula	5t004.6↔	Sept,asept.incí.-komb.s d.incí.s vlož.nosiča s liek:radius dist.
5t002.1↔	Návr:humerus proximál.	5t004.7↔	Sept,asept.incí.-komb.s d.incí.z vlož.nosiča s liek:ulna prox.
5t002.2↔	Návr:humerus diafyz.	5t004.8↔	Sept,asept.incí.-komb.s d.incí.s vlož.nosiča s liek:ulna diaf.
5t002.3↔	Návr:humerus distál.	5t004.9↔	Sept,asept.incí.-komb.s d.incí.s vlož.nosiča s liek:ulna dist
5t002.4↔	Návr:radius proximal.	5t004.a↔	Sept,asept.incí.-komb.s d.incí.z vlož.nosiča s liek:karpál.k.
5t002.5↔	Návr:radius diafýza	5t004.b↔	Sept,asept.incí.-komb.s d.incí.s vlož.nos.s liek:metakarp.k.
5t002.6↔	Návr:radius distál.	5t004.c↔	Sept,asept.incí.-komb.s d.incí.z vlož.nosiča s liek:fal.pr.r.
5t002.7↔	Návr:ulna proximál.	5t004.d	Sept,asept.incí.-komb.s d.incí.z vlož.nosiča s liek:panva
5t002.8↔	Návr:ulna diafyz.	5t004.e↔	Sept,asept.incí.-komb.s d.incí.z vlož.nos.liek:krčok steh.k.
5t002.9↔	Návr:ulna distál.	5t004.f↔	Sept,asept.incí.-komb.s d.incí.s vlož.nosiča s liek:femur prox
5t002.a↔	Návr:karpálne kosti	5t004.g↔	Sept,asept.incí.-komb.s d.incí.s vlož.nosiča s liek:femur diaf
5t002.b↔	Návr:metakarpálne kosti	5t004.h↔	Sept,asept.incí.-komb.s d.incí.z vlož.nosiča s liek:femur dist.
5t002.c↔	Návr:falangy prstov ruky	5t004.j↔	Sept,asept.incí.-komb.s d.incí.z vlož.nosiča s liek:patela
5t002.d	Návr:panva	5t004.k↔	Sept,asept.incí.-komb.s d.incí.z vlož.nosiča s liek:tibia prox.
5t002.e↔	Návr:krčok stehennej kosti	5t004.m↔	Sept,asept.incí.-komb.s d.incí.z vlož.nosiča s liek:tibia diaf.
5t002.f↔	Návr:femur proximál.	5t004.n↔	Sept,asept.incí.-komb.s d.incí.z vlož.nosiča s liek:tibia dist.
5t002.g↔	Návr:femur diafyz.	5t004.p↔	Sept,asept.incí.-komb.s d.incí.z vlož.nosiča s liek:fib.prox
5t002.h↔	Návr:femur distál.	5t004.q↔	Sept,asept.incí.-komb.s d.incí.z vlož.nosiča s liek:fib.diaf

5t004.r↔	Sept.,asept.inciž.-komb.s ďal.inciž.s vlož.nos.s liek:fib.dist.	5t006.x	Debridement (odstr.nekrotickej k.):ostatné k.
5t004.s↔	Sept.,asept.inciž.-komb.s ďal.inciž.s vlož.nosiča s liekom:talus	5t006.z↔	Debridement (odstr.nekrotickej kosti):skapula
5t004.t↔	Sept.,asept.inciž.-komb.s ď.inciž.s vlož.nosiča s liek:kalkaneus	5t007.0↔	Odstr.sekvestrov:klavikula
5t004.u↔	Sept,asept.inciž.-komb.s ď.inciž.s vlož.nosiča s liek:tarzálné k.	5t007.1↔	Odstr.sekvestrov:humerus proximál.
5t004.v↔	Sept,asept.inci.-komb.s ď.inci.s vlož.nosiča s liek:mttarzáln.k.	5t007.2↔	Odstr.sekvestrov:humerus diafyz.
5t004.w↔	Sept,asept.inci.-komb.s ď.inci.s vlož.nosiča s liek:falangy pr.n.	5t007.3↔	Odstr.sekvestrov:humerus distál.
5t004.x	Sept,asept.inciž.-komb.s ď.inciž.s vlož.nosiča s liek:ostatné k.	5t007.4↔	Odstr.sekvestrov:radius proximal.
5t004.z↔	Sept,asept.inci.-komb.s ď.inci.s vlož.nosiča s liek:skapula	5t007.5↔	Odstr.sekvestrov:radius diafyz.
5t005.0↔	Odstr.cudz.telesa:klavikula	5t007.6↔	Odstr.sekvestrov:radius distál.
5t005.1↔	Odstr.cudz.telesa:humerus proxim.	5t007.7↔	Odstr.sekvestrov:ulna proximál.
5t005.2↔	Odstr.cudz.telesa:humerus diafyz.	5t007.8↔	Odstr.sekvestrov:ulna diafyz.
5t005.3↔	Odstr.cudz.telesa:humerus distál.	5t007.9↔	Odstr.sekvestrov:ulna distál.
5t005.4↔	Odstr.cudz.telesa:radius prox.	5t007.a↔	Odstr.sekvestrov:karpálne kosti
5t005.5↔	Odstr.cudz.telesa:radius diafyz.	5t007.b↔	Odstr.sekvestrov:metakarpálne kosti
5t005.6↔	Odstr.cudz.telesa:radius distál.	5t007.c↔	Odstr.sekvestrov:falangy prstov ruky
5t005.7↔	Odstr.cudz.telesa:ulna proximál.	5t007.d	Odstr.sekvestrov:panva
5t005.8↔	Odstr.cudz.tel.:ulna diafyz.	5t007.e↔	Odstr.sekvestrov:krčok stehennej kosti
5t005.9↔	Odstr.cudz.telesa:ulna distál.	5t007.f↔	Odstr.sekvestrov:femur proximál.
5t005.a↔	Odstr.cudz.telesa:karpálne kosti	5t007.g↔	Odstr.sekvestrov:femur diafyz.
5t005.b↔	Odstr.cudz.tel.z k:metakarpálne k.	5t007.h↔	Odstr.sekvestrov:femur distál.
5t005.c↔	Odstr.cudz.telesa:falangy prstov ruky	5t007.j↔	Odstr.sekvestrov:patela
5t005.d	Odstráňenie cudz.telesa:panva	5t007.k↔	Odstr.sekvestrov:tibia proximál.
5t005.e↔	Odstr.cudz.tel.:krčok steh.k.	5t007.m↔	Odstr.sekvestrov:tibia diafyz.
5t005.f↔	Odstr.cudz.telesa:femur proximál.	5t007.n↔	Odstr.sekvestrov:tibia distál.
5t005.g↔	Odstr.cudz.telesa:femur diafyz.	5t007.p↔	Odstr.sekvestrov:fibula proximál.
5t005.h↔	Odstr.cudz.telesa:femur distál.	5t007.q↔	Odstr.sekvestrov:fibula diafyz.
5t005.j↔	Odstr.cudz.telesa:patela	5t007.r↔	Odstr.sekvestrov:fibula distál.
5t005.k↔	Odstr.cudz.telesa:tibia proximál.	5t007.s↔	Odstr.sekvestrov:talus
5t005.m↔	Odstr.cudz.telesa:tibia diafyz.	5t007.t↔	Odstr.sekvestrov:kalkaneus
5t005.n↔	Odstr.cudz.telesa:tibia distál.	5t007.u↔	Odstr.sekvestrov:tarzálné kosti
5t005.p↔	Odstr.cudz.telesa:fibula proximál.	5t007.v↔	Odstr.sekvestrov:metatarzálné kosti
5t005.q↔	Odstr.cudz.telesa:fibula diafyz.	5t007.w↔	Odstr.sekvestrov:falangy prstov nohy
5t005.r↔	Odstr.cudz.telesa:fibula distál.	5t007.x	Odstr.sekvestrov:ostatné kosti
5t005.s↔	Odstr.cudz.telesa:talus	5t007.z↔	Odstr.sekvestrov:skapula
5t005.t↔	Odstr.cudz.telesa:kalkaneus	5t008.0↔	Odstr.sekvestrov a vlož.nosiča s liekom:klavikula
5t005.u↔	Odstr.cudz.telesa:tarzálné kosti	5t008.1↔	Odstr.sekvestrov a vlož.nosiča s liekom:humerus prox.
5t005.v↔	Odstr.cudz.tel.:metatarzálné k.	5t008.2↔	Odstr.sekvestrov a vlož.nosiča s liekom:humerus diafyz.
5t005.w↔	Odstr.cudz.telesa:falangy prstov nohy	5t008.3↔	Odstr.sekvestrov a vlož.nosiča s liekom:humerus dist.
5t005.x	Odstr.cudz.telesa:ostatné kosti	5t008.4↔	Odstr.sekvestrov a vlož.nosiča s liekom:radius prox.
5t005.z↔	Odstr.cudz.telesa:skapula	5t008.5↔	Odstr.sekvestrov a vlož.nosiča s liekom:radius diaf.
5t006.0↔	Debridement (odstr.nekrotickej kosti):klavikula	5t008.6↔	Odstr.sekvestrov a vlož.nosiča s liekom:radius distál.
5t006.1↔	Debridement (odstr.nekrotickej kosti):humerus prox.	5t008.7↔	Odstr.sekvestrov a vlož.nosiča s liekom:ulna distál.
5t006.2↔	Debridement (odstr.nekrotickej kosti):humerus diafyz.	5t008.8↔	Odstr.sekvestrov a vlož.nosiča s liekom:ulna diafyz.
5t006.3↔	Debridement (odstr.nekrotickej kosti):humerus dist.	5t008.9↔	Odstr.sekvestrov a vlož.nosiča s liekom:ulna distál.
5t006.4↔	Debridement (odstr.nekrotickej kosti):radius prox.	5t008.a↔	Odstr.sekvestrov a vlož.nosiča s liekom:karpálne k.
5t006.5↔	Debridement (odstr.nekrotickej kosti):radius diaf.	5t008.b↔	Odstr.sekvestrov a vlož.nosiča s liekom:metakarpálne k.
5t006.6↔	Debridement (odstr.nekrotickej kosti):radius distál.	5t008.c↔	Odstr.sekvestrov a vlož.nosiča s liekom:falangy pr.r.
5t006.7↔	Debridement (odstr.nekrotickej kosti):ulna prox.	5t008.d	Odstr.sekvestrov a vloženie nosiča s liekom:panva
5t006.8↔	Debridement (odstr.nekrotickej kosti):ulna diafyz.	5t008.e↔	Odstr.sekvestrov a vlož.nosiča s liekom:krčok steh.k.
5t006.9↔	Debridement (odstr.nekrotickej kosti):ulna distálna	5t008.f↔	Odstr.sekvestrov a vlož.nosiča s liekom:femur prox.
5t006.a↔	Debridement (odstr.nekrotickej k.):karpálne k.	5t008.g↔	Odstr.sekvestrov a vlož.nosiča s liekom:femur diaf.
5t006.b↔	Debridement (odstr.nekrotickej k.):metakarpálne k.	5t008.h↔	Odstr.sekvestrov a vlož.nosiča s liekom:femur dist.
5t006.c↔	Debridement (odstr.nekrotickej kosti):falangy prstov r.	5t008.j↔	Odstr.sekvestrov a vloženie nosiča s liekom:patela
5t006.d	Debridement (odstr.nekrotickej kosti):panva	5t008.k↔	Odstr.sekvestrov a vlož.nosiča s liekom:tibia prox.
5t006.e↔	Debridement (odstr.nekrotickej k.):krčok steh.k.	5t008.m↔	Odstr.sekvestrov a vlož.nosiča s liekom:tibia diaf.
5t006.f↔	Debridement (odstr.nekrotickej kosti):femur prox.	5t008.n↔	Odstr.sekvestrov a vlož.nosiča s liekom:tibia dist.
5t006.g↔	Debridement (odstr.nekrotickej kosti):femur diaf.	5t008.p↔	Odstr.sekvestrov a vlož.nosiča s liekom:fibula prox.
5t006.h↔	Debridement (odstr.nekrotickej kosti):femur dist.	5t008.q↔	Odstr.sekvestrov a vlož.nosiča s liekom:fibula diaf.
5t006.j↔	Debridement (odstr.nekrotickej kosti):patela	5t008.r↔	Odstr.sekvestrov a vlož.nosiča s liekom:fibula dist.
5t006.k↔	Debridement (odstr.nekrotickej kosti):tibia prox.	5t008.s↔	Odstr.sekvestrov a vloženie nosiča s liekom:talus
5t006.m↔	Debridement (odstr.nekrotickej kosti):tibia diafyz.	5t008.t↔	Odstr.sekvestrov a vlož.nosiča s liekom:kalkaneus
5t006.n↔	Debridement (odstr.nekrotickej kosti):tibia distal.	5t008.u↔	Odstr.sekvestrov a vlož.nosiča s liekom:tarzálné k.
5t006.p↔	Debridement (odstr.nekrotickej kosti):fibula prox.	5t008.v↔	Odstr.sekvestrov a vlož.nosiča s liekom:metatarzálné k.
5t006.q↔	Debridement (odstr.nekrotickej kosti):fibula diaf.	5t008.w↔	Odstr.sekvestrov a vlož.nosiča s liekom:falangy pr.n.
5t006.r↔	Debridement (odstr.nekrotickej kosti):fibula dist.	5t008.x	Odstr.sekvestrov a vlož.nosiča s liekom:ostatné k.
5t006.s↔	Debridement (odstr.nekrotickej kosti):talus	5t008.z↔	Odstr.sekvestrov a vloženie nosiča s liekom:skapula
5t006.t↔	Debridement (odstr.nekrotickej kosti):kalkaneus	5t00a.0↔	Vloženie nosiča s liekom:klavikula
5t006.u↔	Debridement (odstr.nekrotickej k.):tarzálné k.	5t00a.1↔	Vloženie nosiča s liekom:humerus proximál.
5t006.v↔	Debridement (odstr.nekrotickej k.):metatarzálné k.	5t00a.2↔	Vloženie nosiča s liekom:humerus diafyz.
5t006.w↔	Debridement (odstr.nekrotickej kosti):falangy prstov n.	5t00a.3↔	Vloženie nosiča s liekom:humerus distál.

5t00a.4↔	Vloženie nosiča s liekom:radius proximal	5t00x.a↔	Iné septické a aseptické incízie:karpálne k.
5t00a.5↔	Vloženie nosiča s liekom:radius diafýza	5t00x.b↔	Iné sept. a asept.incízie:metakarpálne k.
5t00a.6↔	Vloženie nosiča s liekom:radius distál.	5t00x.c↔	Iné septické a aseptické incízie:falangy prstov r.
5t00a.7↔	Vloženie nosiča s liekom:ulna proximálna	5t00x.d	Iné septické a aseptické incízie:panva
5t00a.8↔	Vloženie nosiča s liekom:ulna diafyzárna	5t00x.e↔	Iné incízie k.septické a aseptické:krčok steh.k.
5t00a.9↔	Vloženie nosiča s liekom:ulna distálna	5t00x.f↔	Iné septické a aseptické incízie:femur proximálny
5t00a.a↔	Vloženie nosiča s liekom:karpálne kosti	5t00x.g↔	Iné septické a aseptické incízie:femur diafyzárny
5t00a.b↔	Vloženie nosiča s liekom:metakarpálne kosti	5t00x.h↔	Iné septické a aseptické incízie:femur distál.
5t00a.c↔	Vloženie nosiča s liekom:falangy prstov ruky	5t00x.j↔	Iné septické a aseptické incízie:patela
5t00a.d	Vloženie nosiča s liekom:panva	5t00x.k↔	Iné septické a aseptické incízie:tibia proximálna
5t00a.e↔	Vloženie nosiča s liekom:krčok steh.k.	5t00x.m↔	Iné septické a aseptické incízie:tibia diaf.
5t00a.f↔	Vloženie nosiča s liekom:femur proximálny	5t00x.n↔	Iné septické a aseptické incízie:tibia distálna
5t00a.g↔	Vloženie nosiča s liekom:femur diafyzárny	5t00x.p↔	Iné septické a aseptické incízie:fibula proxim.
5t00a.h↔	Vloženie nosiča s liekom:femur distál.	5t00x.q↔	Iné septické a aseptické incízie:fibula diafyz.
5t00a.j↔	Vloženie nosiča s liekom:patela	5t00x.r↔	Iné septické a aseptické incízie:fibula distálna
5t00a.k↔	Vloženie nosiča s liekom:tibia proximálna	5t00x.s↔	Iné septické a aseptické incízie:talus
5t00a.m↔	Vloženie nosiča s liekom:tibia diafyzárna	5t00x.t↔	Iné septické a aseptické incízie:kalkaneus
5t00a.n↔	Vloženie nosiča s liekom:tibia distálna	5t00x.u↔	Iné septické a aseptické incízie:tarzálna k.
5t00a.p↔	Vloženie nosiča s liekom:fibula proximálna	5t00x.v↔	Iné sept. a asept.incízie:metatarzálna k.
5t00a.q↔	Vloženie nosiča s liekom:fibula diafyzárna	5t00x.w↔	Iné septické a aseptické incízie:falangy prstov nohy
5t00a.r↔	Vloženie nosiča s liekom:fibula distálna	5t00x.x	Iné septické a aseptické incízie:ostatné k.
5t00a.s↔	Vloženie nosiča s liekom:talus	5t00x.z↔	Iné septické a aseptické incízie:skapula
5t00a.t↔	Vloženie nosiča s liekom:kalkaneus	5t300.0↔	Otv.chir.artrotómia,kapsulotómia:humeroqlenoid.kĺb
5t00a.u↔	Vloženie nosiča s liekom:tarzálna kosti	5t300.1↔	O.ch.artrotómia,kapsulotómia:akromioklav.kĺb
5t00a.v↔	Vloženie nosiča s liekom:metatarzálna kosti	5t300.2↔	O.ch.artrotóm.kapsulotómia:torakoskop.kĺb
5t00a.w↔	Vloženie nosiča s liekom:falangy prstov nohy	5t300.3↔	O.ch.artrotómia,kapsulotómia:sternoklavikul.kĺb
5t00a.x	Vloženie nosiča s liekom:ostatné kosti	5t300.4↔	O.ch.artrotómia,kapsulotómia:laktový kĺb
5t00a.z↔	Vloženie nosiča s liekom:skapula	5t300.5↔	O.ch.artrotómia,kapsulotómia:prox.raduln.kĺb
5t00b.0↔	Odstr.nosiča s liekom:klavikula	5t300.6↔	O.ch.artrotómia,kapsulotómia:dis.raduln.kĺb
5t00b.1↔	Odstr.nosiča s liekom:humerus proximálny	5t300.8↔	O.ch.artrotómia,kapsulotómia:radiokarpálny kĺb
5t00b.2↔	Odstr.nosiča s liekom:humerus diafýza	5t300.9↔	O.ch.artrotómia,kapsulotómia:ulnokarpálny kĺb
5t00b.3↔	Odstr.nosiča s liekom:humerus distál.	5t300.e↔	O.ch.artrotómia,kapsulotómia:liosakrálny kĺb
5t00b.4↔	Odstr.nosiča s liekom:radius proximal	5t300.f	O.ch.artrotómia,kapsulotómia:symfýza
5t00b.5↔	Odstr.nosiča s liekom:radius diafýza	5t300.g↔	O.ch.artrotómia,kapsulotómia:bedr.kĺb
5t00b.6↔	Odstr.nosiča s liekom:radius distál.	5t300.h↔	O.ch.artrotómia,kapsulotómia:kolen.kĺb
5t00b.7↔	Odstr.nosiča s liekom:ulna proximálna	5t300.j↔	O.ch.artrotómia,kapsulotómia:prox.tibfib.kĺb
5t00b.8↔	Odstr.nosiča s liekom:ulna diafyzárna	5t300.k↔	O.ch.artrotómia,kapsulotómia:členk.kĺb h.
5t00b.9↔	Odstr.nosiča s liekom:ulna distálna	5t300.m↔	O.ch.artrotómia,kapsulotómia:členk.kĺb d.
5t00b.a↔	Odstr.nosiča s liekom:karpálne kosti	5t300.n↔	O.ch.artrotómia,kapsulotómia:tarzálna kĺby
5t00b.b↔	Odstr.nosiča s liekom:metakarpálne kosti	5t300.p↔	O.ch.artrotómia,kapsulotómia:tarzometatarz.kĺby
5t00b.c↔	Odstr.nosiča s liekom:falangy prstov ruky	5t300.q↔	O.ch.artrotómia,kapsulotómia:metatarzofal.kĺb
5t00b.d	Odstr.nosiča s liekom:panva	5t300.r↔	O.ch.artrotómia,kapsulotómia:interfalang.kĺb n.
5t00b.e↔	Odstr.nosiča s liekom:krčok stehennej kosti	5t300.x	O.ch.artrotómia,kapsulotómia:ostatné kĺby
5t00b.f↔	Odstr.nosiča s liekom:femur proximálny	5t301.0↔	Otv.ch.asept.preplach.drenáž:humeroqlenoid.kĺb
5t00b.g↔	Odstr.nosiča s liekom:femur diafyzárny	5t301.1↔	O.ch.aseptická preplach.drenáž:akromioklav.kĺb
5t00b.h↔	Odstr.nosiča s liekom:femur distál.	5t301.2↔	O.ch.aseptická preplach.drenáž:torakoskop.kĺb
5t00b.j↔	Odstr.nosiča s liekom:patela	5t301.3↔	O.ch.aseptická preplach.drenáž:sternk.kĺb
5t00b.k↔	Odstr.nosiča s liekom:tibia proximálna	5t301.4↔	O.ch.aseptická preplach.drenáž:laktový kĺb
5t00b.m↔	Odstr.nosiča s liekom:tibia diafyzárna	5t301.5↔	O.ch.aseptická preplach.drenáž:prx.raduln.kĺb
5t00b.n↔	Odstr.nosiča s liekom:tibia distálna	5t301.6↔	O.ch.aseptická preplach.drenáž:dis.raduln.kĺb
5t00b.p↔	Odstr.nosiča s liekom:fibula proximálna	5t301.8↔	O.ch.aseptická preplach.drenáž:radiokarpálny kĺb
5t00b.q↔	Odstr.nosiča s liekom:fibula diafyzárna	5t301.9↔	O.ch.aseptická preplach.drenáž:ulnokarpálny kĺb
5t00b.r↔	Odstr.nosiča s liekom:fibula distálna	5t301.e↔	O.ch.aseptická preplach.drenáž:liosakrálny kĺb
5t00b.s↔	Odstr.nosiča s liekom:talus	5t301.f	Otv.chir.asept.preplach.drenáž:symfýza
5t00b.t↔	Odstr.nosiča s liekom:kalkaneus	5t301.g↔	O.ch.aseptická preplach.drenáž:bedr.kĺb
5t00b.u↔	Odstr.nosiča s liekom:tarzálna kosti	5t301.h↔	O.ch.aseptická preplach.drenáž:kolen.kĺb
5t00b.v↔	Odstr.nosiča s liekom:metatarzálna kosti	5t301.j↔	O.ch.aseptická preplach.drenáž:prx.tibfib.kĺb
5t00b.w↔	Odstr.nosiča s liekom:falangy prstov nohy	5t301.k↔	O.ch.aseptická preplach.drenáž:členk.kĺb h.
5t00b.x	Odstr.nosiča s liekom:ostatné kosti	5t301.m↔	O.ch.aseptická preplach.drenáž:členk.kĺb d.
5t00b.z↔	Odstr.nosiča s liekom:skapula	5t301.n↔	O.ch.aseptická preplach.drenáž:tarzálna kĺby
5t00x.0↔	Iné septické a aseptické incízie:klavikula	5t301.p↔	O.ch.aseptická preplach.drenáž:trzmt.kĺby
5t00x.1↔	Iné septické a aseptické incízie:humerus proximálny	5t301.q↔	O.ch.aseptická preplach.drenáž:mttrzfal.kĺb
5t00x.2↔	Iné septické a aseptické incízie:humerus diafýza	5t301.r↔	O.ch.aseptická preplach.drenáž:intrfal.kĺb n.
5t00x.3↔	Iné septické a aseptické incízie:humerus distál.	5t301.x	Otvor.chir.asept.preplachová drenáž:ost.kĺby
5t00x.4↔	Iné septické a aseptické incízie:radius prox.	5t302.0↔	Otv.ch.sept.preplach.drenáž:humeroqlenoid.kĺb
5t00x.5↔	Iné septické a aseptické incízie:radius diafýza	5t302.1↔	O.ch.septická preplach.drenáž:akrklav.kĺb
5t00x.6↔	Iné septické a aseptické incízie:radius distál.	5t302.2↔	O.ch.septická preplach.drenáž:torakoskop.kĺb
5t00x.7↔	Iné septické a aseptické incízie:ulna proximálna	5t302.3↔	O.ch.septická preplach.drenáž:sternk.kĺb
5t00x.8↔	Iné septické a aseptické incízie:ulna diafyzárna	5t302.4↔	O.ch.septická preplach.drenáž:laktový kĺb
5t00x.9↔	Iné septické a aseptické incízie:ulna distálna	5t302.5↔	O.ch.septická preplach.drenáž:prx.raduln.kĺb

5t302.6↔	O.ch.septická preplach.drenáž:dis.raduln.kĺb	5t305.j↔	O.ch.totálna synovektómia:prx.tibfib.kĺb
5t302.8↔	O.ch.septická preplach.drenáž:radiokarpálny kĺb	5t305.k↔	O.ch.totálna synovektómia:členk.kĺb h.
5t302.9↔	O.ch.septická preplach.drenáž:ulnokarpálny kĺb	5t305.m↔	O.ch.totálna synovektómia:členk.kĺb d.
5t302.e↔	O.ch.septická preplach.drenáž:iliosakrálny kĺb	5t305.n↔	O.ch.totálna synovektómia:tarzálné kĺby
5t302.f	Otv.chir.sept.preplach.drenáž:symfýza	5t305.p↔	O.ch.totálna synovektómia:tarzometatarz.kĺby
5t302.g↔	O.ch.septická preplach.drenáž:bedr.kĺb	5t305.q↔	O.ch.totálna synovektómia:metatarzofalang.kí.
5t302.h↔	O.ch.septická preplach.drenáž:kolen.kĺb	5t305.r↔	O.ch.totálna synovektómia:interfalang.kĺb n.
5t302.j↔	O.ch.septická preplach.drenáž:prx.tibfib.kĺb	5t305.x	O.ch.totálna synovektómia:ostatné kĺby
5t302.k↔	O.ch.septická preplach.drenáž:členk.kĺb h.	5t30a.0↔	Otv.ch.vlož.nosiča lieku:humeroglenoidálny kĺb
5t302.m↔	O.ch.septická preplach.drenáž:členk.kĺb d.	5t30a.1↔	O.ch.vloženie nosiča lieku:akromioklavikul.kĺb
5t302.n↔	O.ch.septická preplach.drenáž:tarzálné kĺby	5t30a.2↔	O.ch.vloženie nosiča lieku:torakoskopulárny kĺb
5t302.p↔	O.ch.septická preplach.drenáž:trzmt.kĺby	5t30a.3↔	O.ch.vloženie nosiča lieku:sternoklavikulárny kĺb
5t302.q↔	O.ch.septická preplach.drenáž:mttrzfal.kĺb	5t30a.4↔	Otv.chir.vloženie nosiča lieku:laktový kĺb
5t302.r↔	O.ch.septická preplach.drenáž:intrfal.kĺb n.	5t30a.5↔	O.ch.vloženie nosiča lieku:prox.radioulnárny kĺb
5t302.x	Otv.chir.sept.preplachová drenáž kĺbu:ost.kĺby	5t30a.6↔	O.ch.vloženie nosiča lieku:dist.radioulnárny kĺb
5t303.0↔	O.ch.debridement:humeroglenoidálny kĺb	5t30a.8↔	O.ch.vloženie nosiča lieku:radiokarpálny kĺb
5t303.1↔	O.ch.debridement:akromioklavikulárny kĺb	5t30a.9↔	O.ch.vloženie nosiča lieku:ulnokarpálny kĺb
5t303.2↔	O.ch.debridement:torakoskopulárny kĺb	5t30a.e↔	O.ch.vlož.nosiča lieku:iliosakrálny kĺb
5t303.3↔	O.ch.debridement:sternoklavikulárny kĺb	5t30a.f	O.ch.vloženie nosiča lieku:symfýza
5t303.4↔	Otv.chir.debridement:laktový kĺb	5t30a.g↔	O.ch.vloženie nosiča lieku:bedrový kĺb
5t303.5↔	O.ch.debridement:prox.radioulnárny kĺb	5t30a.h↔	O.ch.vloženie nosiča lieku:kolenný kĺb
5t303.6↔	O.ch.debridement:dist.radioulnárny kĺb	5t30a.j↔	O.ch.vloženie nosiča lieku:prox.tibiofibulárny kĺb
5t303.8↔	O.ch.debridement:radiokarpálny kĺb	5t30a.k↔	O.ch.vloženie nosiča lieku:členkový kĺb horný
5t303.9↔	O.ch.debridement:ulnokarpálny kĺb	5t30a.m↔	O.ch.vlož.nosiča lieku:členkový kĺb dolný
5t303.e↔	O.ch.debridement:iliosakrálny kĺb	5t30a.n↔	O.ch.vloženie nosiča lieku:tarzálné kĺby
5t303.f	Otv.chir.debridement:symfýza	5t30a.p↔	O.ch.vloženie nosiča lieku:tarzometatarzálné kĺby
5t303.g↔	O.ch.debridement:bedrový kĺb	5t30a.q↔	O.ch.vloženie nosiča lieku:metatarzofalang.kí.
5t303.h↔	O.ch.debridement:kolenný kĺb	5t30a.r↔	O.ch.vloženie nosiča lieku:interfalang.kĺb n.
5t303.j↔	O.ch.debridement:prox.tibiofibulárny kĺb	5t30a.x	O.ch.vloženie nosiča lieku:ostatné kĺby
5t303.k↔	O.ch.debridement:členkový kĺb horný	5t30b.0↔	Otv.ch.odstr.nosiča lieku:humeroglenoid.kĺb
5t303.m↔	O.ch.debridement:členkový kĺb dolný	5t30b.1↔	O.ch.odstránenie nosiča lieku:akromioklavikul.kĺb
5t303.n↔	O.ch.debridement:tarzálné kĺby	5t30b.2↔	O.ch.odstránenie nosiča lieku:torakoskopulár.kí
5t303.p↔	O.ch.debridement:tarzometatarzálné kĺby	5t30b.3↔	O.ch.odstránenie nosiča lieku:sternoklavikul.kĺb
5t303.q↔	O.ch.debridement:metatarzofalang.kí.	5t30b.4↔	O.ch.odstránenie nosiča lieku:laktový kĺb
5t303.r↔	O.ch.debridement:interfalangeálny kĺb n.	5t30b.5↔	O.ch.odstránenie nosiča lieku:prox.radioulnár.kĺb
5t303.x	O.ch.debridement:ostatné kĺby	5t30b.6↔	O.ch.odstránenie nosiča lieku:dist.radioulnár.kĺb
5t304.0↔	Otv.ch.parc.synovektómia:humeroglenoid.kĺb	5t30b.8↔	O.ch.odstránenie nosiča lieku:radiokarpálny kĺb
5t304.1↔	O.ch.parciál.synovektómia:akromioklavikul.kĺb	5t30b.9↔	O.ch.odstránenie nosiča lieku:ulnokarpálny kĺb
5t304.2↔	O.ch.parciál.synovektómia:torakoskopulár.kĺb	5t30b.e↔	O.ch.odstránenie nosiča lieku:iliosakrálny kĺb
5t304.3↔	O.ch.parciál.synovektómia:sternoklavikul.kĺb	5t30b.f	O.ch.odstránenie nosiča lieku:symfýza
5t304.4↔	Otv.ch.parciálna synovektómia:laktový kĺb	5t30b.g↔	O.ch.odstránenie nosiča lieku:bedrový kĺb
5t304.5↔	O.ch.parciál.synovektómia:prox.radioulnár.kĺb	5t30b.h↔	O.ch.odstránenie nosiča lieku:kolenný kĺb
5t304.6↔	O.ch.parciál.synovektómia:dist.radioulnár.kĺb	5t30b.j↔	O.ch.odstránenie nosiča lieku:prox.tibiofibulár.kĺb
5t304.8↔	O.ch.parciál.synovektómia:radiokarpálny kĺb	5t30b.k↔	O.ch.odstránenie nosiča lieku:členk.kĺb h.
5t304.9↔	O.ch.parciál.synovektómia:ulnokarpálny kĺb	5t30b.m↔	O.ch.odstránenie nosiča lieku:členk.kĺb d.
5t304.e↔	O.ch.parciál.synovektómia:iliosakrálny kĺb	5t30b.n↔	O.ch.odstránenie nosiča lieku:tarzálné kĺby
5t304.f	Otv.chir.parc.synovektómia:symfýza	5t30b.p↔	O.ch.odstránenie nosiča lieku:tarzometatarz.kĺby
5t304.g↔	O.ch.parciál.synovektómia:bedr.kĺb	5t30b.q↔	O.ch.odstránenie nosiča lieku:metatarzofalang.kí.
5t304.h↔	O.ch.parciál.synovektómia:kolen.kĺb	5t30b.r↔	O.ch.odstránenie nosiča lieku:interfalang.kĺb n.
5t304.j↔	O.ch.parciál.synovektómia:prx.tibfib.kĺb	5t30b.x	Otv.ch.O.ch.odstránenie nosiča lieku:ostat.kĺby
5t304.k↔	O.ch.parciál.synovektómia:členk.kĺb h.	5t400.0↔	ASK asept.výplach kĺbu s drenážou:humeroglenoid.kĺb
5t304.m↔	O.ch.parciál.synovektómia:členk.kĺb d.	5t400.1↔	ASK asept.výplach kĺbu s drenážou:akromioklavikul.kĺb
5t304.n↔	Otv.ch.parciál.synovektómia:tarzálné kĺby	5t400.2↔	ASK asept.výplach kĺbu s drenážou:torakoskopulár.kĺb
5t304.p↔	O.ch.parciál.synovektómia:tarzometatarz.kĺby	5t400.3↔	ASK asept.výplach kĺbu s drenážou:sternoklavikul.kĺb
5t304.q↔	O.ch.parciál.synovektómia:metatarzofalang.kí.	5t400.4↔	ASK aseptický výplach kĺbu s drenážou:laktový kĺb
5t304.r↔	O.ch.parciál.synovektómia:interfalang.kĺb n.	5t400.5↔	ASK asept.výplach kĺbu s drenážou:prox.radioulnár.kĺb
5t304.x	Otv.chir.parciálna synovektómia:ostatné kĺby	5t400.6↔	ASK asept.výplach kĺbu s drenážou: dist.radioulnár.kĺb
5t305.0↔	Otv.chir.totál.synovektómia:humeroglenoid.kĺb	5t400.8↔	ASK asept.výplach kĺbu s drenážou:radiokarpálny kĺb
5t305.1↔	O.ch.totálna synovektómia:akromioklavikul.kĺb	5t400.9↔	ASK asept.výplach kĺbu s drenážou:ulnokarpálny kĺb
5t305.2↔	O.ch.totálna synovektómia:torakoskopulár.kí	5t400.e↔	ASK asept.výplach kĺbu s drenážou:iliosakrálny kĺb
5t305.3↔	O.ch.totálna synovektómia:sternoklavikul.kĺb	5t400.f	ASK asept.výplach kĺbu s drenážou:symfýza
5t305.4↔	O.ch.totálna synovektómia:laktový kĺb	5t400.g↔	ASK asept.výplach kĺbu s drenážou:bedr.kĺb
5t305.5↔	O.ch.totálna synovektómia:prox.radioulnár.kĺb	5t400.h↔	ASK asept.výplach kĺbu s drenážou:kolen.kĺb
5t305.6↔	O.ch.totálna synovektómia:dist.radioulnár.kĺb	5t400.j↔	ASK asept.výplach kĺbu s drenážou:prox.tibiofib.kĺb
5t305.8↔	O.ch.totálna synovektómia:radiokarpálny kĺb	5t400.k↔	ASK asept.výplach kĺbu s drenážou:členk.kĺb h.
5t305.9↔	O.ch.totálna synovektómia:ulnokarpálny kĺb	5t400.m↔	ASK asept.výplach kĺbu s drenážou:členk.kĺb d.
5t305.e↔	O.ch.totálna synovektómia:iliosakrálny kĺb	5t400.n↔	ASK asept.výplach kĺbu s drenážou:tarzálné kĺby
5t305.f	O.ch.totálna synovektómia:symfýza	5t400.p↔	ASK asept.výplach kĺbu s drenážou:tarzometatarz.kĺby
5t305.g↔	O.ch.totálna synovektómia:bedrový kĺb	5t400.q↔	ASK asept.výplach kĺbu s drenážou:metatarzofalang.kí.
5t305.h↔	O.ch.totálna synovektómia:kolenný kĺb	5t400.r↔	ASK asept.výplach kĺbu s drenážou:interfalang.kĺb n.

5t400.x	ASK asept.výplach kĺbu s drenážou:ostatné kĺby	5t412.8↔	Artroskop.parc.synovektómia:radiokarpálny kĺb
5t401.0↔	ASK sept.výplach kĺbu s drenážou:humerglenoid.kĺb	5t412.9↔	Artroskop.parc.synovektómia:ulnokarpálny kĺb
5t401.1↔	ASK sept.výplach kĺbu s drenážou:akromioklavikul.kĺb	5t412.e↔	Artroskop.parc.synovektómia:iliosakrálny kĺb
5t401.2↔	ASK sept.výplach kĺbu s drenážou:torakoskapulár.kĺb	5t412.g↔	Artroskop.parc.synovektómia:bedr.kĺb
5t401.3↔	ASK sept.výplach kĺbu s drenážou:sternoklavikul.kĺb	5t412.h↔	Artroskop.parc.synovektómia:kolen.kĺb
5t401.4↔	ASK septický výplach kĺbu s drenážou:laktový kĺb	5t412.j↔	Artroskop.parc.synovektómia:prox.tibiofibulár.kĺb
5t401.5↔	ASK sept.výplach kĺbu s drenážou:prox.radioulnár.kĺb	5t412.k↔	Artroskop.parc.synovektómia:členk.kĺb h.
5t401.6↔	ASK sept.výplach kĺbu s drenážou: dist.radioulnár.kĺb	5t412.m↔	Artroskop.parc.synovektómia:členk.kĺb d.
5t401.8↔	ASK sept.výplach kĺbu s drenážou:radiokarpálny kĺb	5t412.n↔	Artroskop.parc.synovektómia:tarzálné kĺby
5t401.9↔	ASK sept.výplach kĺbu s drenážou:ulnokarpálny kĺb	5t412.p↔	Artroskop.parc.synovektómia:tarzometatarz.kĺby
5t401.e↔	ASK sept.výplach kĺbu s drenážou:iliosakrálny kĺb	5t412.q↔	Artroskop.parc.synovektómia:metatarzofalang.kí.
5t401.f	ASK sept.výplach kĺbu s drenážou:symfýza	5t412.r↔	Artroskop.parc.synovektómia:interfalang.kĺb n.
5t401.g↔	ASK sept.výplach kĺbu s drenážou:bedr.kĺb	5t412.x	Artroskop.parc.synovektómia:ostatné kĺby
5t401.h↔	ASK sept.výplach kĺbu s drenážou:kolen.kĺb	5t413.0↔	Artroskop.totál.synovektómia:humerglenoid.kĺb
5t401.j↔	ASK sept.výplach kĺbu s drenážou:prox.tibiofib.kĺb	5t413.1↔	Artroskop.totál.synovektómia:akromioklavikul.kĺb
5t401.k↔	ASK sept.výplach kĺbu s drenážou:členk.kĺb h.	5t413.3↔	Artroskop.totál.synovektómia:sternoklavikul.kĺb
5t401.m↔	ASK sept.výplach kĺbu s drenážou:členk.kĺb d.	5t413.4↔	Artroskop.totál.synovektómia:laktový kĺb
5t401.n↔	ASK sept.výplach kĺbu s drenážou:tarzálné kĺby	5t413.5↔	Artroskop.totál.synovektómia:prox.radioulnár.kĺb
5t401.p↔	ASK sept.výplach kĺbu s drenážou:tarzometatarz.kĺby	5t413.6↔	Artroskop.totál.synovektómia:dist.radioulnár.kĺb
5t401.q↔	ASK sept.výplach kĺbu s drenážou:metatarzofalang.kí.	5t413.8↔	Artroskop.totál.synovektómia:radiokarpálny kĺb
5t401.r↔	ASK sept.výplach kĺbu s drenážou:interfalang.kĺb n.	5t413.9↔	Artroskop.totál.synovektómia:ulnokarpálny kĺb
5t401.x	ASK sept.výplach kĺbu s drenážou:ostatné kĺby	5t413.g↔	Artroskop.totál.synovektómia:bedr.kĺb
5t407.0↔	Artroskop.vlož.liek.nosiča:humerglenoid.kĺb	5t413.h↔	Artroskop.totálna synovektómia:kolen.kĺb
5t407.1↔	Artroskop.vlož.liek.nosiča:akromioklavikul.kĺb	5t413.j↔	Artroskop.totál.synovektómia:prox.tibiofibulár.kĺb
5t407.2↔	Artroskop.vlož.liek.nosiča:torakoskapulár.kí	5t413.k↔	Artroskop.totál.synovektómia:členk.kĺb h.
5t407.3↔	Artroskop.vlož.liek.nosiča:sternoklavikul.kĺb	5t413.m↔	Artroskop.totál.synovektómia:členk.kĺb d.
5t407.4↔	Artroskop.vlož.liek.nosiča:laktový kĺb	5t413.n↔	Artroskop.totál.synovektómia:tarzálné kĺby
5t407.5↔	Artroskop.vlož.liek.nosiča:prox.radioulnár.kĺb	5t413.p↔	Artroskop.totál.synovektómia:tarzometatarz.kĺby
5t407.6↔	Artroskop.vlož.liek.nosiča:dist.radioulnár.kĺb	5t413.q↔	Artroskop.totál.synovektómia:metatarzofalang.kí.
5t407.8↔	Artroskop.vlož.liek.nosiča:radiokarpálny kĺb	5t413.r↔	Artroskop.totál.synovektómia:interfalang.kĺb n.
5t407.9↔	Artroskop.vlož.liek.nosiča:ulnokarpálny kĺb	5t413.x	Artroskop.totál.synovektómia:ostatné kĺby
5t407.e↔	Artroskop.vlož.liek.nosiča:iliosakrálny kĺb	5t422.3↔	ASK subchondr.spongioplastika:sternoklavik.kĺb
5t407.f	Artroskop.vloženie liek.nosiča:symfýza	5t422.e↔	ASK subchondr.spongioplastika:iliosakrálny kĺb
5t407.g↔	Artroskop.vlož.liekového nosiča:bedr.kĺb	5t422.f	ASK subchondr.spongioplastika:symfýza
5t407.h↔	Artroskop.vlož.liek.nosiča:kolen.kĺb	5t427.3↔	ASK transplantácia chrupavky:sternoklavikul.kĺb
5t407.j↔	Artroskop.vlož.liek.nosiča:prox.tibiofibulárny kĺb	5t427.e↔	ASK transplantácia chrupavky:iliosakrálny kĺb
5t407.k↔	Artroskop.vlož.liek.nosiča:členk.kĺb h.	5t427.f	Artroskop.transpl.chrupavky:symfýza
5t407.m↔	Artroskop.vlož.liek.nosiča:členk.kĺb d.	5t428.3↔	ASK impl.in.vitr.vypest.tk.kult:sternoklav.kĺb
5t407.n↔	Artroskop.vlož.liek.nosiča:tarzálné kĺby	5t428.e↔	ASK impl.in.vitr.vypest.tk.kultúr:iliosakrál.kĺb
5t407.p↔	Artroskop.vlož.liek.nosiča:tarzometatarz.kĺby	5t428.f	ASK implantácia in vitro vypest.tk.kultúr:symfýza
5t407.q↔	Artroskop.vlož.liek.nosiča:metatarzofalang.kí.	5t42f.3↔	ASK OP chrup.s tx.chondr-autológ.ind.matr:sternoklav.kĺb
5t407.r↔	Artroskop.vlož.liek.nosiča:interfalang.kĺb n.	5t42f.e↔	ASK OP chrup.s tx.chondr-autológ.ind.matr:iliosakrálny kĺb
5t407.x	Artroskop.vlož.liek.nosiča:ostatné kĺby	5t42f.f	ASK OP chrup.s tx.chondr-autológ.induk.matrix:symfýza
5t408.0↔	Artroskop.odstr.liek.nosiča:humerglenoid.kĺb	5t510↔	Revízia endoprotézy bedrového kĺbu bez výmeny
5t408.1↔	Artroskop.odstr.liek.nosiča:akromioklavikul.kĺb	5t511.00↔	Vým.femor.komp.protézy hl.femuru na cervikokap.nec.pr.hl.f.
5t408.2↔	Artroskop.odstr.liek.nosiča:torakoskapulár.kí	5t511.01↔	Vým.femor.komp.protézy hl.femuru na cerv-kap.cem.pr.hl.f.
5t408.3↔	Artroskop.odstr.liek.nosiča:sternoklavikul.kĺb	5t511.2↔	Vým.femor.kompon.protézy hl.femuru na špeciál.prot.hl.fem.
5t408.4↔	Artroskop.odstr.liek.nosiča:laktový kĺb	5t511.3↔	Vým.femor.komponen.protézy hl.femuru na bipol.prot.hl.f.
5t408.5↔	Artroskop.odstr.liek.nosiča:prox.radioulnár.kĺb	5t511.4↔	Výmena femorálnej komponenty hlavičky protézy
5t408.6↔	Artroskop.odstr.liek.nosiča:dist.radioulnár.kĺb	5t511.80↔	Výmena femor.komp.pr.hl.fem.na tot.necem.prot.hl.fem.
5t408.8↔	Artroskop.odstr.liek.nosiča:radiokarpálny kĺb	5t511.81↔	Výmena femor.komp.pr.hl.femuru na tot.cem.prot.hl.fem.
5t408.9↔	Artroskop.odstr.liek.nosiča:ulnokarpálny kĺb	5t511.82↔	Vým.femor.komponenty pr.hl.femuru na tot.hybrid.pr.hl.fem.
5t408.e↔	Artroskop.odstr.liek.nosiča:iliosakrálny kĺb	5t511.x↔	Vým.femorálnej komp.protézy hl.femuru,ostatné
5t408.f	Artroskop.odstránenie liek.nosiča:symfýza	5t512.10↔	Vým.acetab.komponenty bedr.kĺbu na acetab.komp.,necem.
5t408.g↔	Artroskop.odstr.liek.nosiča:bedr.kĺb	5t512.11↔	Vým.acetabulár.komp.bedr.kĺbu na acetab.komp.,cem.
5t408.h↔	Artroskop.odstr.liek.nosiča:kolen.kĺb	5t512.20↔	Vým.acet.komp.bedra na acet.komp.necem.s vým.hl.
5t408.j↔	ASK odstr.liek.nosiča:prox.tibiofibulárny kĺb	5t512.21↔	Vým.acet.komp.bedra na acet.komp.cem.s vým.hl.
5t408.k↔	Artroskop.odstr.liek.nosiča:členk.kĺb h.	5t512.3↔	Vým.acetabulár.komponenty bedra na špeciál.prot.hl.f.
5t408.m↔	Artroskop.odstr.liek.nosiča:členk.kĺb d.	5t512.60↔	Vým.acetab.komp.bedra, izol.inlay bez vým.jamky
5t408.n↔	Artroskop.odstr.liek.nosiča:tarzálné kĺby	5t512.61↔	Vým.acet.komp.bedra,izol.inlay bez vým.jamky s vým.hlavič
5t408.p↔	Artroskop.odstr.liek.nosiča:tarzometatarz.kĺby	5t512.80↔	Vým.acetab.komp.bedra na tot.necem.prot.hl.fem.
5t408.q↔	Artroskop.odstr.liek.nosiča:metatarzofalang.kí.	5t512.81↔	Vým.acetab.komp.bedra na tot.cement.prot.hl.fem.
5t408.r↔	Artroskop.odstr.liek.nosiča:interfalang.kĺb n.	5t512.82↔	Vým.acetabulár.komp.bedra na tot.hybr.pr.hl.fem.
5t408.x	Artroskop.odstr.liek.nosiča:ostatné kĺby	5t512.x↔	Vým.acetabulárnej komponenty bedra,ost.
5t412.0↔	Artroskop.parc.synovektómia:humerglenoid.kĺb	5t513.2↔	Vým.cement.TEP bedr.kĺbu na špec.prot.hl.femuru
5t412.1↔	Artroskop.parc.synovektómia:akromioklavikul.kĺb	5t513.80↔	Vým.cement.TEP bedr.kĺbu na tot.necem.prot.hl.fem.
5t412.3↔	Artroskop.parc.synovektómia:sternoklavikul.kĺb	5t513.81↔	Vým.cement.TEP bedr.kĺbu na tot.cem.pr.hl.fem.
5t412.4↔	Artroskop.parc.synovektómia:laktový kĺb	5t513.82↔	Vým.cement.TEP bedr.kĺbu na tot.hybr.pr.hl.f.
5t412.5↔	Artroskop.parc.synovektómia:prox.radioulnár.kĺb	5t513.x↔	Výmena cement.TEP bedr.kĺbu,ostatné
5t412.6↔	Artroskop.parc.synovektómia:dist.radioulnár.kĺb	5t514.2↔	Vým.necement.TEP bedr.kĺbu na špec.prot.hl.fem.

5t514.80↔	Vým.necem.TEP bedr.kĺbu na tot.necem.prot.hl.fem.	5t533.8↔	Vým.spoj.TEP kolena,výmena tibiál.komp.
5t514.81↔	Vým.necem.TEP bedr.kĺbu na tot.cem.pr.hl.fem.	5t533.9↔	Vým.spoj.TEP kolena,výmena patelár.komp.
5t514.82↔	Vým.necem.TEP bedr.kĺbu na totál.hybr.prot.hl.fem.	5t533.a0↔	Vým.spojenej TEP kolen.kí na špeciál.endopr.kolena,necem.
5t514.x↔	Vým.necement.totál.endoprotézy bedr.kĺbu,ostat.	5t533.a1↔	Vým.spojenej TEP kolen.kí na špeciál.endopr.kol,cem.
5t515.2↔	Vým.hybrid.TEP bedr.kĺbu na špec.prot.hl.fem.	5t533.x↔	Výmena spojenej totálnej endoprotézy kolena,ostatné
5t515.80↔	Vým.hybrid.TEP bedr.kĺbu na totál.necem.prot.hl.fem.	5t534.0↔	Vým.špeciálnej protézy kolen.kíbu rovnakého typu
5t515.81↔	Vým.hybrid.TEP bedr.kĺbu na tot.cem.pr.hl.fem.	5t534.7↔	Vým.špec.protézy kolen.kí,výmena femor.komponenty
5t515.82↔	Vým.hybrid.TEP bedr.kĺbu na tot.hybr.prot.hl.fem.	5t534.8↔	Vým.špec.protézy kolen.kí,výmena tibiál.komp.
5t515.x↔	Výmena hybridnej totálnej endoprotézy bedr.kĺbu,ost.	5t534.9↔	Vým.špeciál.protézy kolen.kí,vým.patelár.komp.
5t516.2↔	Vým.TEP bedr.kĺbu na špec.pr.hl.femuru	5t534.x↔	Výmena špeciálnej protézy kolenného kĺbu,ost.
5t516.80↔	Vým.TEP bedr.kĺbu na špec.tot.necem.prot.hl.fem.	5t535.10↔	Vým.patelár.náhrady na necem.patelár.komp.
5t516.81↔	Vým.TEP bedr.kĺbu na špec.totál.cemen.prot.hl.fem.	5t535.11↔	Vým.patelár.náhrady na cement.patel.komponentu
5t516.82↔	Vým.TEP bedr.kĺbu na špec.tot.hybr.prot.hl.fem.	5t535.20↔	Vým.patel.náhrady na patelofem.necem.náhr.
5t516.x↔	Výmena tot.endoprotézy bedr.kĺbu na špeciálnu,ostatné	5t535.21↔	Vým.patel.náhrady na patelofem.cement.náhr.
5t517↔	Odstránenie totálnej endoprotézy hlavice femuru	5t535.22↔	Výmena patel.náhr.na patelofem.hybr.náhr.
5t518↔	Odstr.cervikokapitálnej endoprotézy bedrového kĺbu	5t535.30↔	Výmena patelár.náhrady na necement.femorálnu náhradu
5t519↔	Odstránenie bipolárnej endoprotézy bedrového kĺbu	5t535.31↔	Výmena patelár.náhrady na cement.femorálnu náhradu
5t51a↔	Odstr.povrch.protézy.hl.femuru typu hip resurf.	5t536.42↔	Vým.pr.kol.zvýš.ohyb.na p.so zvýš.ohyb.bez pat.náhr-hyb/cem
5t51b↔	Odstránenie acetabulárnej komponenty bedr.kĺbu	5t536.52↔	Vým.pr.kol.so zvýš.ohyb.na p.so zvýš.ohyb.s pat.náhr-hyb/cem
5t51c↔	Odstr.antiluxačnej acetabulár.komponenty bedr.kĺbu	5t536.60↔	Vým.pr.kolena so zvýš.ohyb.na TEP spoj.bez patel.náhr,necem
5t51d↔	Odstr.snap fit acetabulárnej komponenty bedrového kĺbu	5t536.61↔	Vým.pr.kolena so zvýš.ohyb.na TEP spoj.bez patel.n-hyb/cem
5t51e↔	Odstr.totálnej špeciálnej endoprotézy bedrového kĺbu	5t536.70↔	Vým.pr.kolena so zvýš.ohyb.sch.na TEP spoj.s pat.náhr,necem
5t51f.2↔	Vým.bipol.cervikap.prot.bedr.kĺbu na špec.prot.hl.fem.	5t536.71↔	Vým.pr.kolena so zvýš.ohyb.na TEP spoj.s pat.náhr-hyb/cem
5t51f.31↔	Vým.bipol.cervikap.prot.bedr.kĺbu na bip.cem.cervikap.prot.	5t536.90↔	Vým.protézy kolena so zvýš.ohyb.sch.na špec.endopr.,necem
5t51f.80↔	Vým.bipol.cervikap.prot.bedr.kí na tot.necem.pr.hl.fem.	5t536.92↔	Vým.protézy kolena zvýš.ohyb.sch.na špec.endopr-hyb/cem.
5t51f.81↔	Vým.bipol.cervikap.prot.bedr.kí na tot.cemen.pr.hl.f.	5t536.x↔	Výmena protézy kolena so zvýš.ohyb.schopnosťou,ost.
5t51f.82↔	Vým.bipol.cervikap.prot.bedr.kí na tot.hybr.pr.hl.fem.	5t537↔	Výmena interpozič.nezakotveného implantátu kolen.kíbu
5t51f.x↔	Vým.bipol.cervikokap.protézy bedr.kĺbu,ostatné	5t538.20↔	Vým.bikompart.pr.kolena na bikond.p.p.bez pat.náh-necem.
5t51g.2↔	Výmena povrch.pr.hl.f.hip resurf.na špec.protézu hl.femuru	5t538.22↔	Vým.bikompart.pr.kolena na bikond.p.p.bez pat.náh-hyb/cem
5t51g.50↔	Vým.povrch.pr.hl.f.hip resurf.na povr.pr.hl.f.hip resurf,necem	5t538.30↔	Vým.bikompart.pr.kolena na bikond.p.p.s patel.náh-necem.
5t51g.51↔	Vým.povrch.pr.hl.f.hip resurf.na na povr.pr.hl.f.hip resurf,cem	5t538.32↔	Vým.bikompart.pr.kolena na bikond.p.p.s patel.náh-hyb/cem
5t51g.80↔	Vým.povrch.pr.hl.fem.hip resurf.na tot.necem.prot.hl.fem.	5t538.60↔	Vým.bikompart.prot.kolena na TEP spoj.bez pat.n-necem
5t51g.81↔	Vým.povrch.protézy hl.f.hip resurf.na totál.cem.prot.hl.fem.	5t538.62↔	Vým.bikompart.prot.kolena na TEP spoj.bez pat.n-hyb/cem
5t51g.82↔	Vým.povrch.pr.hl.f.hip resurf.na tot.hybr.prot.hl.fem.	5t538.70↔	Vým.bikompart.prot.kolena na TEP spoj.s pat.náhr-cem
5t51g.x↔	Vým.povrch.protézy hl.femuru typ.hip resurf.,ost.	5t538.72↔	Vým.bikompart.pr.kolena na TEP spoj.s pat.náhr-hyb/cem.
5t51h↔	Odstránenie povrchovej náhradnej protézy bedrového kĺbu	5t538.8↔	Vým.bikompartment.prot.kolena,výmena.tibiál.komp.
5t51j.2↔	Vým.metafyz.prot.hl.fem.s krát.driek.na špec.protézu.hl.fem	5t538.9↔	Vým.bikompartment.prot.kolena,výmena.femor.komp.
5t51j.80↔	Vým.metafyz.prot.hl.f.s krát.driek.na tot.necem.pr.hl.fem.	5t538.a↔	Vým.bikompartment.pr.kol.na bikomp.prot.bez patel.náhr.
5t51j.81↔	Vým.metafyz.prot.hl.f.s krát.driek.na tot.cem.pr.hl.fem.	5t538.b↔	Vým.bikompartment.pr.kolena na bikomp.prot.s patel.náhr.
5t51j.82↔	Vým.metafyz.prot.hl.f.s krát.driek.na tot.hybr.pr.hl.fem.	5t538.c↔	Vým.bikompartment.protézy kolena,výmena inlay
5t51j.x↔	Vým.metafyz.protézy hl.femuru s krátkym driek.,ost.	5t538.x↔	Výmena bikompartment.protézy kolena,ost.
5t51k↔	Odstr.metafyzár.protézy hlavice femuru s krátkym driekom	5t539.0↔	Vým.endopr.kĺb.náhr.kolena bez pohyb.f-č.vým.bez obn.f.kĺbu
5t51x↔	Ostatné revízie, výmeny/odstr.endoprotézy bedr.kĺbu	5t539.1↔	Vým.endopr.kĺb.náhr.kolena bez pohyb.f-č.vým.s obn.f.kĺbu
5t530↔	Revízia endoprotézy kolenného kĺbu bez výmeny	5t53a↔	Odstránenie unikondylárnej protézy kolenného kĺbu
5t531.10↔	Vým.unikondylárnej prot.kolen.kíbu na unikond.prot.,necem	5t53b↔	Odstr.bikondylárnej povrchovej protézy kolenného kĺbu
5t531.11↔	Vým.unikondylárnej prot.kolen.kíbu na unikond.prot.,cem.	5t53c↔	Odstránenie spojenej totálnej endoprotézy kolena
5t531.20↔	Vým.unikond.prot.kolena na bikond.pov.pr.bez pat.náhr,nec	5t53d↔	Odstránenie patelárnej náhrady
5t531.21↔	Vým.unikond.prot.kolena na bikond.pov.pr.bez pat.náhr,cem	5t53e↔	Odstránenie špeciálnej protézy kolenného kĺbu
5t531.30↔	Vým.unikond.prot.kolena na bikond.pov.pr.s patel.náhr,nec	5t53f↔	Odstr.protézy kolena so zvýšenou ohybovou schopnosťou
5t531.31↔	Vým.unikond.prot.kolena na bikond.pov.pr.s patel.náhr,cem	5t53g↔	Odstr.interpozič.nezakotveného implant.kolenného kĺbu
5t531.50↔	Vým.unikond.protézy kolena na TEP kolena spoj,nec	5t53h↔	Odstránenie bikompartmentálnej protézy kolenného kĺbu
5t531.51↔	Vým.unikondyl.prot.kolena na TEP kolena spoj,cem.	5t53j↔	Odstr.endoprotet.kíb.náhrady kolena bez pohyb.funkcie
5t531.52↔	Vým.unikond.prot.kolena na TEP kolena spoj-hybr.čiasť.cem	5t53x↔	Revízia, výmena a odstr.endoprotézy kolena,ostatné
5t531.6↔	Výmena unikondylárnej protézy kolenného kĺbu inlay	5t550.0↔	Revízia bez výmeny endoprotézy:humeroglenoid.kĺb
5t531.x↔	Výmena unikondylárnej protézy kolenného kĺbu, ostatné	5t550.4↔	Revízia bez výmeny endoprotézy:laktový kĺb
5t532.0↔	Vým.bikondyl.povrch.pr.kolena na bikond.povrch.p.rovn.typu	5t550.7↔	Revízia bez výmeny endoprotézy:zápästie
5t532.40↔	Vým.bikondyl.povr.pr.kolena na bik.povr.pr.iný typ,necem.	5t550.u↔	Revízia bez výmeny endoprotézy:kĺby palca ruky
5t532.42↔	Vým.bikondyl.povr.pr.kolena na bik.povr.p.iný typ.hybrid/cem	5t550.v↔	Revízia bez výmeny endoprotézy:kĺby prsta ruky
5t532.50↔	Vým.bikondyl.pov.pr.kolena na totál.endopr.kol,spoj.necem.	5t551↔	Výmena endoprotézy hlavice humeru
5t532.52↔	Vým.bikondyl.pov.pr.kolena na tot.endopr.kol,spoj.hybr/cem	5t552.0↔	Vým.TEP ramen.kíbu na konvenč.tot.protézu ramena
5t532.6↔	Výmena bikondylárnej povrchovej protézy kolena inlay	5t552.1↔	Vým.TEP ram.kíbu na reverz.tot.protézu ramena
5t532.7↔	Vým.bikondyl.povr.protézy kolena, vým.femorál.komponenty	5t553↔	Výmena endoprotézy hlavičky rádia
5t532.8↔	Vým.bikondyl.povr.protézy kolena, výmena tibiál.komponenty	5t554↔	Výmena TEP lakťa
5t532.a0↔	Vým.bikondyl.povr.pr.kolena na špeciál.endopr.kol.,necem.	5t555↔	Výmena endoprotézy zápästia
5t532.a1↔	Vým.bikondyl.povr.pr.kolena na špeciál.endopr.kol.,cem.	5t556↔	Výmena endoprotézy kĺbu prsta
5t532.x↔	Výmena bikondylárnej povrch.protézy kolena,ost.	5t557↔	Odstránenie endoprotézy hlavice humeru
5t533.0↔	Vým.spojenej TEP kolen.kíbu rovnakého typu	5t558↔	Odstránenie TEP ramenného kĺbu
5t533.50↔	Vým.spojenej TEP kolen.kíbu na TEP kol.spojenú,necem	5t559↔	Odstránenie endoprotézy hlavičky rádia
5t533.52↔	Vým.spojenej TEP kolen.kíbu na TEP kol.spojenú,hybrid/cem	5t55a↔	Odstránenie TEP lakťa
5t533.7↔	Výmena spoj.TEP kolena,výmena femorál.komp.	5t55b↔	Odstránenie endoprotézy zápästia ruky

5t55c↔	Odstránenie endoprotézy kĺbu prsta HK	5t950↔	Amputácia v oblasti distál.predkolenia podľa Syme
5t55f↔	Výmena povrchovej endoprotézy ramena typu resurfacing	5t951↔	Amputácia v oblasti chodidla
5t55g↔	Odstr. povrchovej endoprotézy ramena typu resurfacing	5t952↔	Amputácia v oblasti chodidla podľa Spitzky
5t55j↔	Odstránenie endoprotézy glenoidu ramen.kĺbu	5t953↔	Amputácia v oblasti chodidla podľa Pirogoff
5t55x↔	Rev./vým./odstr.endoprotézy na kĺboch HK,ost.	5t954↔	Amputácia v oblasti chodidla podľa Chopart
5t570↔	Revízia bez výmeny endoprotézy na kĺboch dolnej končatiny	5t955↔	Amputácia v oblasti stredy chodidla podľa Lisfranc
5t571.00↔	Vým.endoprotézy členk.kĺbu na endoprot.členk.k.,necem.	5t956↔	Amputácia transmetatarsálne
5t571.01↔	Výmena endoprot.členk.kĺbu na endoprot.členk.klb,cement.	5t957↔	Amputácia prstov nohy
5t571.1↔	Výmena endoprotézy členk.kĺbu,vým.tibiálnej komponenty	5t958↔	Amputácia lúčov
5t571.2↔	Výmena endoprotézy členk.kĺbu,vým.kĺbneho jadra	5t95x↔	Amputácia a exartikulácia chodidla, ostatné
5t571.3↔	Výmena endoprotézy členk.kĺbu,vým.talárnej komponenty	5t960↔	Revízia amputačnej oblasti ramenného kĺbu a ramena
5t572↔	Výmena endoprotézy priehlavku	5t961↔	Revízia amputačnej oblasti predlaktia
5t573↔	Výmena endoprotézy prednožia a prstov nohy	5t962↔	Revízia amputačnej oblasti ruky
5t575↔	Odstránenie endoprotézy členkového kĺbu	5t963↔	Revízia amputačnej oblasti stehna
5t576↔	Odstránenie endoprotézy priehlavku	5t964↔	Revízia amputačnej oblasti predkolenia
5t577↔	Odstránenie endoprotézy prednožia a prstov nohy	5t965↔	Revízia amputačnej oblasti chodidla
5t57x↔	Revízia,vým.a odstr.endoprotézy na kĺboch DK,ost.	5t96x	Revízia amputačnej oblasti, ostatné
5t600	Incízie pri chorob.zmen.kost.a kĺb.tk.chrb:debridem.	5v130.0	Lok.OP odstr.chor.tk.na kož.a podk.bez prim.uz.rany:pery
5t601	Incízie pri chorob.zmen.kost.a kĺb.tk.chrb:sekvester.	5v131.0	Lok.OP odstr.chor.tk.na kož.a podk.s prim.uz.rany:pery
5t604	Incízie pri chorob.zmen.kost.a kĺb.tk.chrb:drenáž	5v140.0	Radik.a rozs.odstr.ch.tk.na k.a podk.bez prim.uz.rany:pery
5t605	Incízie pri chorob.zmen.kost.a kĺb.tk.chrb:rev.fist.	5v141.0	R.a roz.odst.ch.tk.na ko.a podk.b.prim.uz.ra.hist.kontr:pera
5t606	Incízie pri chorob.zmen.kost.a kĺb.tk.chrb:rev.fist.sekvestrot.	5v141.4	R.a roz.odstr.ch.tk.na ko.a podk.b.pr.uz.ra.hist.kontr:i.č.hl
5t683.1	Revízia endoprotézy medzistavcovej platničky bez výmeny	5v141.5	Rad.a rozs.odst.ch.tk.na ko.a podk.b.pr.uz.ra.hist.kontr:krk
5t683.3	Odstránenie endoprotézy medzistavcovej platničky	5v141.6↔	R.a roz.ods.ch.tk.na ko.a podk.b.pr.uz.ra.hist.kontr:ram,axila
5t69x.4	Revízia po operácii chrčtice	5v141.7↔	R.a roz.ods.ch.tk.ko.a podk.b.pr.uz.ra.hist.kontr:ram,lakeť
5t900↔	Replantácia v oblasti nad laktom	5v141.8↔	R.a roz.odst.ch.tk.ko.a podk.b.prim.uz.ra:hi.kon:predlaktie
5t901↔	Replantácia v oblasti laktá	5v141.9↔	Rad.a rozs.odst.chor.tk.ko.a podk.b.prim.uz.ra.hist.kontr:ruka
5t902↔	Replantácia v oblasti predlaktia	5v141.a	R.a roz.ods.ch.tk.ko.a podk.b.pr.uz.ra:hi.kon:hруд.st,chrčát
5t903↔	Replantácia v oblasti zápästia	5v141.b	Rad.a rozs.odst.ch.tk.ko.a podk.b.pr.uz.ra.hist.kon:bruš.o
5t904↔	Replantácia v oblasti strednej časti ruky	5v141.c	Rad.a rozs.odst.ch.tk.ko.a podk.b.pri.uz.ra.hist.kon:ing.genit.o
5t905↔	Replantácia palca ruky	5v141.d	R.a rozs.odst.ch.tk.na ko.a podk.b.pri.uz.ra.hist.kon:glut.o
5t906↔	Replantácia v oblasti prstov ruky	5v141.e↔	R.a roz.ods.ch.tk.ko.a podk.b.pr.uz.ra.hist.kontr:stehno,kol
5t90x↔	Replantácia v oblasti HK, ostatné	5v141.f↔	R.a roz.ods.ch.tk.ko.a podk.b.pr.uz.ra.hist.kon:predkol
5t910↔	Replantácia v oblasti stehna	5v141.g↔	R.a rozs.ods.ch.tk.na ko.a podk.b.pr.uz.ra.hist.kon:chodidlo
5t911↔	Replantácia v oblasti kolena	5v141.x	R.a roz.ods.ch.tk.na ko.a podk.b.prim.uzav.ra.hist.kontr:ost.
5t912↔	Replantácia v oblasti predkolenia	5v142.0	Radikál.a rozs.odst.chor.tk.na k.a podkož.s prim.uzav.ran:pery
5t913↔	Replantácia v oblasti členka	5v143.0	Rad.a rozs.odst.ch.tk.na k.a podk:prim.uz.rany:hist.kontr:pera
5t914↔	Replantácia v oblasti stredy šľapy	5v143.4	R.a roz.ods.chor.tk.koži a podk:prim.uz.ra.hist.kontr:i.č.hlavy
5t915↔	Replantácia prstu nohy	5v143.5	Rad.a rozs.ods.ch.tk.na k.a podk:prim.uzav.ra.hist.kontr:krk
5t91x↔	Replantácia v oblasti DK,ostatné	5v143.6↔	R.a rozs.ods.chor.tk.na ko.a podk:pri.uz.r.hist.kontr:ram,axila
5t920↔	Amputácia intertorakoskapulárna	5v143.7↔	Rad.a rozs.ods.ch.tk.na k.a podk:prim.uz.r.hist.kontr:ram,lakeť
5t921↔	Exartikulácia v ramennom kĺbe	5v143.8↔	R.a roz.ods.ch.tk.na ko.a podk:pri.uz.ra:hi.kontr:predlaktie
5t922↔	Amputácia v oblasti ramena	5v143.9↔	Rad.a rozs.odstr.chor.tk.na ko a podk:pri.uz.ra:hist.kontr:ruka
5t923↔	Exartikulácia v laktovom kĺbe	5v143.a	R.a roz.ods.ch.tk.na k.a podk:prim.uz.r.hist.kontr:hr.st.,chrč
5t924↔	Amputácia v oblasti predlaktia	5v143.b	Rad.a rozs.odst.chor.tk.na k.a podk:prim.uz.ra:hist.kon:bruš.o
5t92x↔	Amputácia a exartikulácia hornej končatiny, ostatné	5v143.c	R.a rozs.ods.ch.tk.na k.a podk:prim.uz.r.hist.kontr:ing.genit.o
5t930↔	Exartikulácia v oblasti zápästia	5v143.d	Rad.a rozs.ods.ch.tk.na ko.a podk:pri.uz.rany:hist.kontr:glut.o
5t931↔	Amputácia v oblasti zápästia	5v143.e↔	Rad.a rozs.ods.ch.tk.na k.a podk:pri.uz.r.hist.kontr:stehn,kol
5t932↔	Amputácia v oblasti stredy ruky	5v143.f↔	R.a rozs.ods.ch.tk.na k.a podkož:pri.uz.rany:hist.kontr:predkol
5t933↔	Amputácia prsta ruky	5v143.g↔	Rad.a rozs.ods.chor.tk.koži a podk:prim.uz.ra:hist.kontr:noha
5t934↔	Amputácia prsta s kožnou alebo svalovou plastikou	5v144.0	Rad.a rozs.odstr.ch.t.na k.a podk.s transpl/transpoz:pery
5t935↔	Exartikulácia prsta ruky	5v144.4	Radik.a rozs.odstr.ch.t.na k.a podk.s tx/transpoz:o.č.hlavy
5t936↔	Exartikulácia prsta ruky s kožnou/svalovou plastikou	5v144.5	Rad.a rozs.odstr.chor.tk.na koži a podk.s tx/transpoz:krk
5t937↔	Egalizácia ruky resekciami 5.lúča	5v144.6↔	Rad.a rozs.odstr.ch.t.na k.a podk.s tx/transpoz:ram,axila
5t938↔	Egalizácia ruky resekciami 2.lúča	5v144.7↔	Radik.a rozs.odstr.ch.t.na k.a podk.s tx/transpoz:ram,lak.
5t939↔	Egalizácia ruky resekciami 3. a 4.lúča	5v144.8↔	Rad.a rozs.odstr.chor.tk.na k.a podkož.s tx/transpoz:predlak
5t93a↔	Amputácia transmetakarpálne	5v144.9↔	Radik.a rozs.odstr.chor.tk.na koži a podk.s tx/transpoz:ruka
5t93x↔	Amputácia a exartikulácia ruky, ostatné	5v144.a	Rad.a rozs.odstr.ch.t.na k.a podk.s tx/transpoz:hруд.st.,chrč
5t940↔	Hemipelvektómia	5v144.b	Rad.a rozs.odstr.ch.t.na koži a podk.s tx/transpoz:bruš.obl.
5t941↔	Nekompletná hemipelvektómia	5v144.c	Rad.a rozs.odstr.ch.t.na k.a podk.s tx/transpoz:inguin.genit.o
5t942↔	Exartikulácia v bedrovom kĺbe	5v144.d	Rad.a rozs.odstr.ch.t.na k.a podk.s tx/transpoz:glut.obl.
5t943↔	Amputácia v oblasti stehna	5v144.e↔	Radik.a rozs.ods.chor.tk.na koži a podk.s tx/trp:stehno,kol
5t944↔	Amputácia v oblasti proximálneho stehna	5v144.f↔	Radik.a rozs.odstr.chor.tk.na k.a podk.s tx/transpoz:predkol.
5t945↔	Amputácia v oblasti stredného a distálneho stehna	5v144.g↔	Rad.a rozs.odstr.ch.t.na koži a podk.s tx/transpoz:noha
5t946↔	Amputácia v oblasti kolena	5v144.x↔	Radik.a rozs.odstr.ch.t.na koži a podk.s tx/transpoziciou:ost.
5t947↔	Exartikulácia kolena	5v145.0	R.a rozs.ods.ch.tk.k.a podk.transpl/transpoz,mikrogr.chi:pera
5t948↔	Amputácia v oblasti predkolenia	5v145.4	Rad.a rozs.ods.ch.tk.k.a podk.tx/transpoz,mikrogr.chi:i.č.hlavy
5t949↔	Amputácia v oblasti proximálneho predkolenia	5v145.5	Rad.a rozs.ods.ch.tk.koži a podk.tx/transpoz,mikrogr.chir:krk
5t94a↔	Amputácia v oblasti stredného predkolenia	5v145.6↔	R.a rozs.ods.ch.tk.k.a podk.tx/transpoz,mikrogr.chir:ram,axila
5t94x↔	Amputácia a exartikulácia v obl.DK,ost.	5v145.7↔	R.a rozs.ods.ch.tk.k.a podk.tx/transpoz,mikrogr.chir:ram,lak

5v145.8↔	R.a roz.ods.ch.tk.ko.a podk.transpl/transpo,mikr.ch:predlak	5v211.x	Vol.transpl.kože od darcu:kompl.dermeoepiderm.štep:ost
5v145.9↔	Rad.a roz.s.ods.ch.tk.k.a podk.tx/transpoz,mikrogr.chir:ruka	5v212.0	Vol.transpl.kože od darcu:kompozit.(viactkaniv)štep:pery
5v145.a	Rad.a roz.s.ods.ch.tk.k.a podk.tx/transpoz,mik.chir:hруд.st,chr	5v212.4	Vol.tx.kože od darcu:kompozit.(viactk)štep:ost.č.hlavý
5v145.b	Rad.a roz.ods.ch.tk.k.a podk.tx/transpo,mikrogr.chi:bruš.o	5v212.5	Vol.tx.kože od darcu:kompozitný(viactkaniv)štep:krk
5v145.c	Rad.a roz.s.ods.ch.tk.k.a podk.tx/transpoz,mikrogr.ch:ingv,genit	5v212.6↔	Vol.tx.kože od darcu:kompozit(viactkaniv)štep:rameno,axila
5v145.d	Rad.a roz.s.ods.ch.tk.kože a podk.tx/transpoz,mikrogr.chi:glut.o	5v212.7↔	Vol.tx.kože od darcu:kompozit.(viactkaniv)štep:ram,lakeť
5v145.e↔	Rad.a roz.ods.ch.tk.k.a podk.tx/transpoz,mikrogr.chi:stehn,kol	5v212.8↔	Vol.tx.kože od darcu:kompoz.(viactkaniv)štep:predlaktie
5v145.f↔	Rad.a roz.s.ods.ch.tk.k.a podk.tx/transpoz,mikrogr.chi:predkol	5v212.9↔	Vol.tx.kože od darcu:kompozit.(viactkaniv)štep:ruka
5v145.g↔	Rad.a roz.s.ods.ch.tk.k.a podk.tx/transpoz,mikrogr.chir:noha	5v212.a	Vol.tx.kože od darcu:kompozit.(viactkan)štep:hруд.st,chrbát
5v145.x↔	Rad.a roz.s.ods.ch.tk.kože a podk.tx/transpoz,mikrogr.chir:ost	5v212.b	Vol.tx.kože od darcu:kompozit.(viactkaniv).štep:bruš.obl.
5v146.0	Radikál.a rozsiahle odstr.ch.tk.potných žliaz:pery	5v212.c	Vol.tx.kože od darcu:kompoz.(viactkaniv)štep:inguin,genit.o
5v151.0	Chir.vyč.rany s odstr.chor.tk.na koži a podk:veľká plocha:pery	5v212.d	Vol.tx.kože od darcu:kompozit.(viactkaniv).štep:glut.obl.
5v151.4	Chir.vyčist.rany s odstr.chor.t.na k.a podk:veľká pl:ost.č.hlavý	5v212.e↔	Vol.tx.kože od darcu:kompozit.(viactkaniv)štep:stehno,koleno
5v151.5	Chir.vyč.rany s odstr.chor.tk.na koži a podk:veľká plocha:krk	5v212.f↔	Vol.tx.kože od darcu:kompozit.(viactkaniv)štep:predkol
5v151.6↔	Chir.vyč.rany s odstr.chor.tk.na k.a podk:veľká pl:ram,axila	5v212.g↔	Vol.tx.kože od darcu:kompozit.(viactkaniv)štep:noha
5v151.7↔	Chir.vyčis.rany s odstr.chor.tk.na k.a podk:veľká pl:ram,lak.	5v212.x	Volná tx.kože od darcu:kompozit.(viactkaniv)štep:ost.
5v151.8↔	Chir.vyčist.rany s odstr.chor.tk.na k.a podk:veľká pl:predlakt.	5v21x.x	Volná transplantácia kože od darcu:ostatné
5v151.9↔	Chir.vyčist.rany s odstr.chor.tk.na koži a podk:veľká pl:ruka	5v220.0	Vol.tx.kože u príjemcu:čias.dermeoepid.štep,malá pl:pery
5v151.a	Chir.vyč.rany s odstr.chor.tk.na k.a podk:veľká pl:hруд.st.,chrb	5v220.4	Vol.tx.kože u príjem:čias.dermeoepid.štep,malá pl:ost.č.hlavý
5v151.b	Chir.vyč.rany s odstr.chor.tk.na koži a podk:veľká pl:bruš.o	5v220.5	Vol.tx.kože,príjemca:čias.dermeoepid.štep,malá pl:krk
5v151.c	Chir.vyčis.rany s odstr.chor.tk.na k.a podk:veľká pl:ingv,genit.o	5v220.6↔	Vol.tx.kože,príjemca:čias.dermeoepid.štep,malá pl:ram,axil
5v151.d	Chir.vyčist.rany s od.chor.tk.na koži a podk:veľká pl:glut.obl.	5v220.7↔	Vol.tx.kože,príjemca:čias.dermeoepi.štep,malá pl:ram,lakeť
5v151.e↔	Chir.vyč.rany s odstr.chor.tk.na k.a podk:veľká pl:stehn,kol	5v220.8↔	Vol.tx.kože,príjemca:čias.dermeoepid.štep,malá pl:predlakt
5v151.f↔	Chir.vyč.rany s odstr.chor.tk.na koži a podk:veľká pl:predkol	5v220.9↔	Vol.tx.kože,príjemca:čias.dermeoepider.štep,malá pl:ruka
5v151.g↔	Chir.vyč.rany s ods.chor.tk.na koži a podk:veľká plocha:noha	5v220.a	Vol.tx.k,príjemca:čias.dermeoepid.štep,malá pl:hруд.st.,chrb
5v151.x	Chir.vyč.rany s odstr.chor.tk.na koži a podk:veľká plocha:ost.	5v220.b	Vol.tx.kože,príjemca:čias.dermeoepid.štep,malá pl:bruš.obl.
5v152.0	Chir.vyč.rany ods.ch.tk.na k.a podk:vef.pl,vlož.liek.nosič:pera	5v220.c	Vol.tx.kože,príjemca:čias.dermeoepid.štep,malá pl:ingv,genit.
5v152.4	Ch.vyčis.rany ods.chor.tk.na k.a podk:vef.pl,vl.liek.nosič:i.č.hl	5v220.d	Vol.tx.kože,príjemca:čias.dermeoepi.štep,malá pl:glut.obl.
5v152.5	Chir.vyčis.rany ods.chor.tk.na k.a podk:vef.pl,vl.liek.nosič:krk	5v220.e↔	Vol.tx.kože,príjemca:čias.dermeoepi.štep,malá pl:stehno,kol
5v152.6↔	Ch.vyčist.rany ods.chor.tk.k.a podk:vef.pl,vl.liek.nosič:ram,axi	5v220.f↔	Vol.tx.kože,príjemca:čias.dermeoep.štep,malá pl:predkol
5v152.7↔	Chi.vyčis.rany ods.ch.tk.koži a podk:vef.pl,vl.liek.nosič:ram,lak	5v220.g↔	Vol.tx.kože,príjemca:čias.dermeoepi.štep,malá pl:noha
5v152.8↔	Chi.vyč.rany ods.chor.tk.k.a podk:vef.pl,vl.liek.nosič:predlakt	5v220.x↔	Vol.tx.kože,príjemca:čias.dermeoepid.štep,malá plocha:ost.
5v152.9↔	Chir.vyč.rany ods.chor.tk.k.a podk:vef.pl,vlož.liek.nosič:ruka	5v221.0	Vol.tx.kože,príjem:čias.dermeoepi.štep-granul.k,malá pl:pery
5v152.a	Chi.vyč.rany odst.ch.tk.k.a podk:vef.pl.,vl.liek.nosič:hr.st.,chrb	5v221.4	V.tx.kože,príjem:čias.dermeoepi.štep-gran.k,malá pl:ost.č.hl
5v152.b	Ch.vyč.rany odst.chor.tkan.na k.a podk:vef.pl.,vlož.l.n:bruš.o	5v221.5	V.tx.kože,príjem:čias.dermeoepi.štep-granul.koži,malá pl:krk
5v152.c	Ch.vyč.rany ods.chor.tk.k.a podk:vef.pl,vl.liek.nosič:ingv,gen.o	5v221.6↔	V.tx.kože,príjemca:čias.dermeoep.štep-gran.k,malá pl:ram,axi
5v152.d	Chir.vyč.rany ods.chor.tk.k.a podk:vef.pl,vlož.liek.nosič:glut.o	5v221.7↔	V.tx.kože,príjem:čias.dermeoep.štep-granul.k,malá pl:ram,lak.
5v152.e↔	Ch.vyč.rany ods.chor.tk.k.a podk:vef.pl,vl.liek.nosič:stehno,kol	5v221.8↔	Vol.tx.k,príjem:čias.dermeoepi.štep-gran.k,malá pl:predlakt
5v152.f↔	Chir.vyč.rany ods.chor.tk.k.a podk:vef.pl,vl.liek.nosič:predkol	5v221.9↔	V.tx.kože,príjem:čias.dermeoepid.štep-granul.k,malá pl:ruka
5v152.g↔	Ch.vyč.rany ods.chor.tk.koži a podk:vef.pl,vlož.liek.nosič:noha	5v221.a	V.tx.kože,príjem:čias.dermeoep.štep-gran.k,malá pl:hr.st,chrb
5v152.x	Chi.vyčist.rany odst.chor.tk.k.a podk:vef.pl,vlož.liek.nosič:ost	5v221.b	Vol.tx.kože,príjem:čias.dermeoepid.štep-gran.k,malá pl:bruš.o
5v210.0	Volná tx.kože od darcu:čias.dermeoepidermálny štep:pery	5v221.c	Vol.tx.kože,príjem:čias.dermeoep.štep-gran.k,ma.pl:ing,gen.o
5v210.4	Vol.tx.kože od darcu:čias.dermeoepider.štep:ost.č.hlavý	5v221.d	Vol.tx.kože,príjem:čias.dermeoep.štep-gran.koži,malá pl:glut.o
5v210.5	Vol.transplant.kože od darcu:čiasoč.dermeoepiderm.štep:krk	5v221.e↔	Vol.tx.kože,príjem:čias.dermeoep.štep-granul.k,ma.pl:steh,kol
5v210.6↔	Vol.tx.kože od darcu:čiasoč.dermeoepider.štep:rameno,axila	5v221.f↔	V.tx.kože,príjemca:čias.dermeoepi.štep-gran.k,ma.pl:predkol
5v210.7↔	Vol.tx.kože od darcu:čias.dermeoepid.štep:ram,lakeť	5v221.g↔	V.tx.kože,príjem:čias.dermeoepid.štep-gran.k,mal.pl:noha
5v210.8↔	Vol.tx.kože od darcu:čiasoč.dermeoepiderm.štep:predlaktie	5v221.x↔	V.tx.kože,príjemca:čias.dermeoepid.štep-granul.k,malá pl:ost.
5v210.9↔	Vol.transpl.kože od darcu:čias.dermeoepiderm.štep:ruka	5v222.0	Vol.tx.kože,príjemca:kompl.dermeoepi.štep,malá pl:pery
5v210.a	Vol.tx.kože od darcu:čias.dermeoepid.štep:hруд.st,chrbát	5v222.4	V.tx.kože,príjemca:kompl.dermeoepid.štep,malá pl:ost.č.hlavý
5v210.b	Vol.tx.kože od darcu:čias.dermeoepiderm.štep:bruš.obl	5v222.5	Vol.tx.kože,príjemca:kompl.dermeoepid.štep,malá pl:krk
5v210.c	Volná tx.kože od darcu:čias.dermeoepid.štep:inguin,genit.o	5v222.6↔	Vol.tx.kože,príjemca:komp.dermeoepid.štep,ma.pl:ram,axila
5v210.d	Volná tx.kože od darcu:čias.dermeoepid.štep:glut.obl	5v222.7↔	Vol.tx.kože,príjemca:kompl.dermeoepi.štep,malá pl:ram,lak
5v210.e↔	Vol.tx.kože od darcu:čias.dermeoepiderm.štep:stehno,kol.	5v222.8↔	Vol.tx.kože,príjemca:kompl.dermeoepid.št,malá pl:predlakt
5v210.f↔	Vol.tx.kože od darcu:čias.dermeoepider.štep:predkol	5v222.9↔	Vol.tx.kože,príjemca:kompl.dermeoepid.št,malá pl:ruka
5v210.g↔	Volná tx.kože od darcu:čiasoč.dermeoepiderm.štep:noha	5v222.a	V.tx.kože,príjem:kompl.dermeoep.št,malá pl:hруд.sten,chrb
5v210.x↔	Volná transplant.kože od darcu:čiasoč.dermeoepider.štep:ost	5v222.b	Vol.tx.kože,príjemca:kompl.dermeoepid.št,malá pl:bruš.o
5v211.0	Volná tx.kože od darcu:komplet.dermeoepiderm.štep:pery	5v222.c	Vol.tx.kože,príjemca:kompl.dermeoepi.štep,ma.pl:ingv,genit.o
5v211.4	Vol.tx.kože od darcu:kompl.dermeoepiderm.štep:ost.č.hlavý	5v222.d	Vol.tx.kože,príjemca:kompl.dermeoepid.št,malá pl:glut.o
5v211.5	Vol.tx.kože od darcu:kompl.dermeoepiderm.štep:krk	5v222.e↔	Vol.tx.kože,príjemca:kompl.dermeoepi.št,malá pl:stehno,kol
5v211.6↔	Vol.tx.kože od darcu:komplet.dermeoepid.štep:rameno,axila	5v222.f↔	Vol.tx.kože,príjemca:kompl.dermeoepi.št,malá pl:predkol
5v211.7↔	Vol.tx.kože od darcu:kompl.dermeoepider.štep:ram.,lakeť	5v222.g↔	Vol.tx.kože,príjemca:kompl.dermeoepi.štep,malá pl:noha
5v211.8↔	Vol.tx.kože od darcu:komplet.dermeoepid.štep:predlaktie	5v222.x↔	Vol.tx.kože,príjemca:kompl.dermeoepi.štep,malá plocha:ost
5v211.9↔	Vol.tx.kože od darcu:kompl.dermeoepidermálny štep:ruka	5v224.0	Vol.tx.kože,príjemca:čias.dermeoepid.štep,veľká pl:pery
5v211.a	Vol.tx.kože od darcu:kompl.dermeoepid.štep:hруд.st.,chrbát	5v224.4	Vol.tx.kože,príjemca:čias.dermeoepid.štep,veľká pl:ost.č.hlavý
5v211.b	Vol.tx.kože od darcu:komplet.dermeoepiderm.štep:bruš.obl.	5v224.5	Vol.tx.kože,príjemca:čias.dermeoepid.štep,veľká pl:krk
5v211.c	Vol.tx.kože od darcu:kompl.dermeoepid.štep:inguin,genit.o	5v224.6↔	Vol.tx.kože,príjemca:čias.dermeoepi.štep,veľká pl:ram,axila
5v211.d	Vol.transplant.kože od darcu:kompl.dermepid.štep:glut.obl	5v224.7↔	Vol.tx.kože,príjemca:čiat.dermeoepid.štep,veľká pl:ram,lakeť
5v211.e↔	Vol.tx.kože od darcu:kompl.dermeoepid.štep:stehno,koleno	5v224.8↔	V.tx.kože,príjemca:čias.dermeoepid.štep,veľká pl:predlaktie
5v211.f↔	Volná tx.kože od darcu:kompl.dermeoepid.štep:predkol	5v224.9↔	V.tx.kože,príjemca:čias.dermeoepi.štep,veľká plocha:ruka
5v211.g↔	Vol.transpl.kože od darcu:kompl.dermeoepiderm.štep:noha	5v224.a	Vol.tx.kože,príjem:čias.dermepid.štep,veľká pl:hруд.st.,chrb

5v224.b	Vol.tx.kože,prijemca:čias.dermeopid.štep,veľká pl:bruš.obl.	5v230.6↔	Lokál.lal.plast.kože a podk:dilatačná plast,malá pl:ram,axila
5v224.c	Vol.tx.kože,prijemca:čias.dermeopid.štep,vef.pl:ingv,gen.o	5v230.7↔	Lok.lalok.plast.kože a podk:dilatač.plast,malá pl:ram,lakeť
5v224.d	Vol.tx.kože,prijemca:čias.dermeopid.št,veľká pl:glut.obl	5v230.8↔	Lokál.lalok.plast.kože a podk:dilatačná plast,malá pl:predlakt
5v224.e↔	Vol.tx.kože,prijemca:čias.dermeopi.štep,veľká pl:stehn,kol	5v230.9↔	Lok.lalok.plast.kože a podkož:dilatačná plast,malá pl:ruka
5v224.f↔	V.tx.kože,prijemca:čias.dermeopid.štep,veľká pl:predkol	5v230.a	Lok.lalok.plast.kože a podk:dilatač.plast,malá pl:hrud.st,chrb
5v224.g↔	Vol.tx.kože,prijemca:čias.dermeopiderm.štep,veľká pl:noha	5v230.b	Lokál.lal.plast.kože a podkožia:dilatačná plast,malá pl:bruš.o.
5v224.x↔	Vol.tx.kože,prijemca:čias.dermeopider.št,veľká plocha:ost.	5v230.c	Lok.lalok.plast.kože a podk:dilatač.plast,mal.pl:ingv,genit.o
5v225.0	V.tx.kože,prijemca:čias.dermeop.štep-granul.k,vef.pl:pery	5v230.d	Lok.lalok.plast.kože a podk:dilatač.plast,malá pl:gluteál.obl.
5v225.4	V.tx.kože,prijem:čias.dermeopi.štep-gran.k,vef.pl:ost.č.hlavy	5v230.e↔	Lokál.lal.plast.kože a podk:dilatačná plast,malá pl:stehno,kol
5v225.5	Vol.tx.kože,prijemca:čias.dermeopi.štep-gran.k,vef.pl:krk	5v230.f↔	Lokál.lalok.plast.kože a podk:dilatač.plast,malá pl:predkol
5v225.6↔	Vol.tx.kože,prijemca:čias.dermeopi.štep-gran.k,vef.pl:ram,axi	5v230.g↔	Lokál.lalok.plast.kože a podk:plast.rotovan.lal,malá pl:glut.obl
5v225.7↔	V.tx.kože,prijemca:čias.dermeopi.štep-gran.k,vef.pl:ram,lak	5v230.x↔	Lokál.lalok.plast.kože a podkožia:dilatačná plast,malá pl:ost.
5v225.8↔	Vol.tx.k,prijemca:čias.dermeop.št.-gran.k,vef.pl:predlakt	5v231.0	Lokál.lalok.plast.kože a podk:plast.rotovaným lal,malá pl:pery
5v225.9↔	Vol.tx.k,prijemca:čias.dermeop.št.-gran.koži,veľká pl:ruka	5v231.4	Lok.lal.plast.kože a podk:plast.rotovan.lal,malá pl:ost.č.hlavy
5v225.a	V.tx.kože,prijem:čias.dermeopid.št-gran.k,vef.pl:hруд.st,chrb	5v231.5	Lokál.lal.plast.kože a podk:plast.rotovan.lalokom,malá pl:krk
5v225.b	Vol.tx.kože,prijemca:čias.dermeopi.št-gran.k,vef.pl:bruš.o	5v231.6↔	Lok.lal.plast.kože a podk:plast.rotovan.lal,malá pl:ram,axila
5v225.c	V.tx.kože,prijemca:čias.dermeopi.št-gran.k,vef.pl:ingv,gen.o	5v231.7↔	Lokál.lal.plast.kože a podk:plast.rotovan.lal,malá pl:ram,lak
5v225.d	V.tx.kože,prijemca:čias.dermeopid.št-gran.k,vef.pl:glut.o	5v231.8↔	Lok.lalok.plast.kože a podk:plast.rotov.lal,malá pl:predlakt
5v225.e↔	V.tx.kože,prijemca:čias.dermeopi.št.-gran.k,vef.pl:stehn,kol	5v231.9↔	Lokál.lalok.plast.kože a podk:plast.rotovan.lal,malá pl:ruka
5v225.f↔	Vol.tx.kože,prijemca:čias.dermeopi.št.-gran.k,vef.pl:predkol	5v231.a	Lok.lal.plast.kože a podk:plats.rotov.lal,malá pl:hруд.st,chrb
5v225.g↔	Vol.tx.kože,prijemca:čias.dermeopi.št-gran.k,vef.pl:noha	5v231.b	Lok.lal.plast.kože a podk:plast.rotovan.lal,malá pl:bruš.o.
5v225.x↔	V.tx.kože,prijem:čias.dermeopid.štep-granul.koži,vef.pl:ost	5v231.c	Lok.lal.plast.kože a podk:plast.rotov.lal,malá pl:ingv,genit.o
5v226.0	Vol.tx.kože,prijemca:kompl.dermeopid.štep,veľká pl:pery	5v231.d	Lokál.lalok.plast.kože a podk:plast.rotovan.lal,malá pl:glut.obl
5v226.4	Vol.tx.kože,prijemca:kompl.dermeopi.št,vef.pl:ost.č.hlavy	5v231.e↔	Lok.lalok.plast.kože a podk:plast.rotov.lal,malá pl:stehno,kol
5v226.5	Volná tx.kože,prijemca:kompl.dermeopi.štep,veľká pl:krk	5v231.f↔	Lok.lalok.plast.kože a podk:plast.rotovan.lal,malá pl:predkol
5v226.6↔	Vol.tx.kože,prijemca:kompl.dermeopi.št,veľká pl:ram,axi	5v231.g↔	Lok.lal.plast.kože a podk:plast.rotovan.lal,malá pl:noha
5v226.7↔	Vol.tx.kože,prijemca:kompl.dermeopi.št,vef.pl:ram,lak	5v231.x↔	Lokál.lal.plast.kože a podkož:plast.rotovaným lal,malá pl:ost
5v226.8↔	Vol.tx.kože,prijemca:kompl.dermeopid.štep,vef.pl:predlakt	5v233.0	Lok.lal.plast.kože a podk:plast.ostrovčekov.lal,malá pl:pery
5v226.9↔	Vol.tx.kože,prijemca:kompl.dermeopiderm.štep,vef.pl:ruka	5v233.4	Lok.lal.plast.kože a podk:plast.ostrovček.lal,ma.pl:ost.č.hlavy
5v226.a	V.tx.kože,prijemca:kompl.dermeopi.štep,vef.pl:hруд.st,chrb	5v233.5	Lok.lal.plast.kože a podk:plast.ostrovčekov.lal,malá pl:krk
5v226.b	Vol.tx.kože,prijemca:kompl.dermeopid.štep,vef.pl:bruš.o	5v233.6↔	Lok.lal.plast.kože a podk:plast.ostrovček.lal,malá pl:ram,axi
5v226.c	Vol.tx.kože,prijemca:kompl.dermeopi.štep,vef.pl:ingv,genit.o	5v233.7↔	Lok.lal.plast.kože a podk:plast.ostrovček.lal,malá pl:ram,lak
5v226.d	Vol.tx.kože,prijemca:kompl.dermeopid.štep,vef.pl:glut.obl	5v233.8↔	Lok.lal.plast.kože a podk:plast.ostrovček.lal,malá pl:predlakt
5v226.e↔	V.tx.kože,prijemca:kompl.dermeopid.štep,vef.pl:stehn,kol	5v233.9↔	Lokál.lalok.plast.kože a podk:plast.ostrovček.lal,malá pl:ruka
5v226.f↔	Vol.tx.kože,prijemca:kompl.dermeopid.štep,veľká pl:predkol	5v233.a	Lok.lal.plast.k.a podk:plast.ostrovček.lalok,malá pl:hr.st,chrb
5v226.g↔	Vol.tx.kože,prijemca:kompl.dermeopid.štep,veľká pl:noha	5v233.b	Lok.lal.plast.kože a podk:plast.ostrovček.lal,malá pl:bruš.o
5v226.x↔	Volná tx.kože,prijemca:kompl.dermeopid.štep,vef.plocha:ost	5v233.c	Lok.lal.plast.k.a podk:plast.ostrovček.lal,mal.pl:inguin,gen.o
5v22a.0	V.tx.kože,prijemca:náhr.kože kultiv.keratinocyt,malá pl:pery	5v233.d	Lok.lal.plast.k.a podk:plast.ostrovček.lal,mal.pl:glut.obl
5v22a.4	Vol.tx.kože,prijem:náhr.k.kult.keratinoc,malá pl:ost.č.hlavy	5v233.e↔	Lok.lal.plast.k.a podk:plast.ostrovč.lal,mal.pl:steh.a.kolen
5v22a.5	Vol.tx.kože,prijemca:náhr.kože kult.keratinocyt,malá pl:krk	5v233.f↔	Lokál.lalok.plast.k.a podk:plast.ostrovček.lal,malá pl:predkol
5v22a.6↔	Vol.tx.kože,prijem:náhr.k.kult.keratinoc,malá pl:ram,axi	5v233.g↔	Lok.lal.plast.kože a podk:plast.ostrovček.lal,malá pl:noha
5v22a.7↔	Vol.tx.kože,prijem:náhr.k.kult.keratinocyt,ma.pl:ram,lak	5v233.x↔	Lok.lal.plast.kože a podk:plast.ostrovček.lal,malá plocha:ost
5v22a.8↔	Vol.tx.kože,prijem:náhr.k.kult.keratinoc,malá pl:predlakt	5v234.0	Lokál.lalok.plast.kože a podkož:Z-plast,malá plocha:pery
5v22a.9↔	Vol.tx.kože,prijem:náhr.kože kult.keratinocyt,malá pl:ruka	5v234.4	Lok.lal.plast.kože a podk:Z-plast,malá pl:ostat.časti hlavy
5v22a.a	Vol.tx.kože,prijem:náhr.k.kult.keratinoc.,mal.pl:hr.st,chrb	5v234.5	Lok.lalok.plast.kože a podkož:Z-plast,malá plocha:krk
5v22a.b	Vol.tx.kože,prijem:náhr.k.kult.keratinoc,malá pl:bruš.o	5v234.6↔	Lokál.lalok.plast.kože a podkož:Z-plast,malá pl:rameno,axila
5v22a.c	Vol.tx.kože,prijem:náhr.k.kult.keratinoc,malá pl:ingv,gen.o	5v234.7↔	Lok.lal.plast.kože a podkožia:Z-plast,malá pl:rameno,lakeť
5v22a.d	Vol.tx.kože,prijemca:náhr.k.kult.keratinoc,malá pl:glut.o	5v234.8↔	Lokál.lalok.plast.kože a podkožia:Z-plast,malá pl:predlaktie
5v22a.e↔	Vol.tx.kože,prijemca:náhr.k.kult.keratinoc,ma.pl:stehn,kol	5v234.9↔	Lokál.lalok.plast.kože a podkožia:Z-plastika,malá pl:ruka
5v22a.f↔	Vol.tx.kože,prijem:náhr.k.kult.keratinoc,malá pl:predkol	5v234.a	Lok.lalok.plast.kože a podk:Z-plast,malá pl:hруд.st,chrbát
5v22a.g↔	Vol.tx.kože,prijem:náhr.kože kultiv.keratinoc,malá pl:noha	5v234.b	Lokál.lalok.plast.kože a podkož:Z-plastika,malá pl:bruš.o.
5v22a.x↔	Vol.tx.kože,prijem:náhr.kože kultiv.keratinocyt,malá pl:ost	5v234.c	Lok.lal.plast.kože a podkož:Z-plast,malá pl:inguin,genit.o
5v22b.0	Vol.tx.kože,prijem:náhr.k.kult.keratinocyt,veľká pl:pery	5v234.d	Lokál.lal.plast.kože a podkož:Z-plastika,malá pl:gluteál.obl.
5v22b.4	Vol.tx.kože,prijem:náhr.k.kult.keratinoc,veľká pl:ost.č.hlavy	5v234.e↔	Lok.lalok.plast.kože a podkož:Z-plast,malá pl:stehno,koleno
5v22b.5	V.tx.kože,prijem:náhr.kože kultiv.keratinocyt,veľká pl:krk	5v234.f↔	Lokál.lalok.plast.kože a podkož:Z-plastika,malá pl:predkol
5v22b.6↔	Vol.tx.kože,prijem:náhr.kože kultiv.keratinoc.,vef.pl:ram,axi	5v234.g↔	Lokál.lalok.plast.kože a podkožia:Z-plast,malá pl:noha
5v22b.7↔	V.tx.kože,prijemca:náhr.k.kult.keratinocyt,vef.pl:ram,lak	5v234.x↔	Lokál.lalol.plastika kože a podkožia:Z-plast,malá pl:ost
5v22b.8↔	Vol.tx.kože,prijemca:náhr.k.kult.keratinocyt,vef.pl:predlakt	5v235.0	Lokál.lal.plast.kože a podkož:dilatačná plast,veľká pl:pery
5v22b.9↔	Vol.tx.kože,prijem:náhr.kože kultiv.keratinocyt,veľká pl:ruka	5v235.4	Lokál.lalok.plast.kože a podk:dilatač.plast,veľká pl:ost.č.hlavy
5v22b.a	Vol.tx.kože,prijem:náhr.k.kult.keratinocyt,vef.pl:hруд.st,chrb	5v235.5	Lokál.lal.plast.kože a podkož:dilatačná plast,veľká pl:krk
5v22b.b	Vol.tx.kože,prijem:náhr.k.kult.keratinocyt,vef.pl:bruš.o	5v235.6↔	Lok.lalok.plast.kože a podk:dilatač.plast,vef.pl:rameno,axila
5v22b.c	Vol.tx.kože,prijem:náhr.k.kult.keratinoc,vef.pl:ing,genit.o	5v235.7↔	Lokál.lal.plast.kože a podk:dilatač.plast,veľká pl:ram,lak
5v22b.d	Vol.tx.kože,prijemca:náhr.k.kult.keratinoc,vef.pl:glut.obl	5v235.8↔	Lok.lalok.plast.kože a podk:dilatač.plast,veľká pl:predlakt
5v22b.e↔	Vol.tx.kože,prijemca:náhr.kože kultiv.keratin,vef.pl:stehn,kol	5v235.9↔	Lokál.lalok.plast.kože a podk:dilatač.plast,veľká plocha:ruka
5v22b.f↔	Vol.tx.kože,prijem:náhr.k.kult.keratinoc,veľká pl:predkol	5v235.a	Lok.lalok.plast.kože a podkož:dilatač.plast,vef.pl:hруд.st,chrb
5v22b.g↔	Vol.transpl.kože,prijem:náhr.kože kultiv.keratinoc,vplo:noha	5v235.b	Lokál.lalok.plast.kože a podk:dilatač.plast,veľká pl:bruš.o.
5v22b.x↔	Vol.tx.kože,prijemca:náhr.kože kultiv.keratinocyt,veľká pl:ost	5v235.c	Lok.lalok.plast.kože a podk:dilatač.plast,vef.pl:inguin,genit.o
5v230.0	Lok.lalok.plast.kože a podk:dilatačná plast,malá plocha:pery	5v235.d	Lok.lal.plast.kože a podk:dilatač.plast,veľká plocha:gluteál.o
5v230.4	Lokál.lal.plast.kože a podk:dilatač.plast,malá pl:ost.č.hlavy	5v235.e↔	Lok.lalok.plast.kože a podkož:dilatač.plast,veľká pl:stehn,kol
5v230.5	Lokál.lalok.plast.kože a podk:dilatačná plast,malá pl:krk	5v235.f↔	Lokál.lalok.plast.kože a podkož:dilatač.plast,veľká pl:predkol

5v235.g↔	Lok.lalok.plast.kože a podkož:dilatač.plast,veľká pl:noha	5v23b.b	Lokál.lalok.plast.kože a podkož:W-plast,vef.pl:bruš.obl.
5v235.x↔	Lok.lalok.plast.kože a podk:dilatačná plast,veľká plocha:ost	5v23b.c	Lok.lalok.plast.kože a podkož:W-plast,vef.pl:inguin,genit.o
5v236.0	Lokál.lalok.plast.kože a podk:plast.rotovan.lal,veľká pl:pery	5v23b.d	Lok.lal.plast.kože a podkož:W-plast,vef.pl:gluteál.obl.
5v236.4	Lok.lal.plast.kože a podkož:plast.rotovan.lal,vef.pl:ost.č.hlavy	5v23b.e↔	Lok.lal.plast.kože a podkož:W-plast,vef.pl:stehno,koleno
5v236.5	Lok.lal.plast.kože a podk:plast.rotovan.lalokom,vef.pl:krk	5v23b.f↔	Lok.lal.plast.kože a podkož:W-plast,veľká pl:predkolenie
5v236.6↔	Lok.lal.plast.kože a podk:plast.rotovan.lal,vef.pl:ram,axila	5v23b.g↔	Lok.lal.plast.kože a podkož:W-plast,vef.pl:noha/chodidl
5v236.7↔	Lok.lal.plast.kože a podk:plast.rotovan.lal,veľká pl:ram,lak	5v23b.x↔	Lokál.lalok.plast.kože a podkož:W-plast,veľká plocha:ost
5v236.8↔	Lok.lalok.plast.kože a podk:plast.rotovan.lal,veľká pl:predlakt	5v23c.0	Lok.lal.plas.kože a pod.tran.plas.malej ploc.dvoj.lal.v obl.pery
5v236.9↔	Lok.lalok.plast.kože a podk:plast.rotovan.lal,veľká pl:ruka	5v23c.4	Lok.lal.pl.kož.a pod.tr.pl.mal.pl.dv.lal.v os.čas.hl.
5v236.a	Lok.lalok.plast.kože a podk:plast.rotov.lal,veľká pl:hr.st,chrh	5v23c.5	Lok.lal.plas.kože a pod.tran.plas.malej ploc.dvoj.lal.v obl.krku
5v236.b	Lokál.lalok.plast.kože a podk:plast.rotovan.lal,veľká pl:bruš.o	5v23c.6	Lok.lal.pl.kož.a pod.tr.pl.mal.pl.dv.lal.v in.ob.ram.a ax.
5v236.c	Lok.lalok.plast.kože a podk:plast.rotov.lal,vef.pl:inguin,genit.o	5v23c.7	Lok.lal.pl.kož.a pod.tr.pl.mal.pl.dv.lal.v ob.ram.a lak.
5v236.d	Lok.lalok.plast.kože a podk:plast.rotovan.lal,vef.pl:glut.obl	5v23c.8	Lok.lal.plas.kože a pod.tran.plas.malej ploc.dvoj.lal.v obl.pred.
5v236.e↔	Lokál.lal.plast.kože a podk:plast.rotovan.lal,vef.pl:stehn,kol	5v23c.9	Lok.lal.plas.kože a pod.tran.plas.malej ploc.dvoj.lal.v obl.ruky
5v236.f↔	Lok.lal.plast.kože a podk:plast.rotovan.lal,vef.pl:predkol	5v23c.a	Lok.lal.pl.kož.a pod.tr.pl.mal.pl.dv.lal.v ob.hr.st.a ch.
5v236.g↔	Lokál.lal.plast.kože a podk:plast.rotovan.lal,vef.pl:noha	5v23c.b	Lok.lal.plas.kože a pod.tran.plas.malej ploc.dvoj.lal.v bruš.obl.
5v236.x↔	Lokál.lal.plast.kože a podk:plast.rotovaným lal,veľká pl:ost	5v23c.c	Lok.lal.pl.kož.a pod.tr.pl.mal.pl.dv.lal.v in.a gen.ob.
5v238.0	Lok.lal.plast.kože a podk:plast.ostrovček.lal,vef.pl:pery	5v23c.d	Lok.lal.plas.kože a pod.tran.plas.malej ploc.dvoj.lal.v glut.obl.
5v238.4	Lok.lal.plast.kože a podk:plast.ostrovček.lal,vef.pl:ost.č.hlavy	5v23c.e	Lok.lal.pl.kož.a pod.tr.pl.mal.pl.dv.lal.v ob.st.a kol.
5v238.5	Lok.lal.plast.kože a podkož:plast.ostrovček.lal,veľká pl:krk	5v23c.f	Lok.lal.plas.kože a pod.tran.plas.malej ploc.dvoj.lal.v obl.pred.
5v238.6↔	Lok.lal.plast.kože a podk:plast.ostrovček.lal,vef.pl:ram,axila	5v23c.g	Lok.lal.pl.kož.a pod.tr.pl.mal.pl.dv.lal.v ob.noh.(c.)
5v238.7↔	Lok.lal.plast.kože a podk:plast.ostrovček.lal,vef.pl:ram,lakeť	5v23c.x	Lok.lal.plas.kože a pod.tran.plas.malej ploc.dvoj.lal.ost.
5v238.8↔	Lok.lalok.plast.kože a podk:plast.ostrovček.lal,vef.pl:predlakt	5v23d.0	Lok.lal.plas.kože a pod.tran.plas.malej ploc.Lim.lal.v obl.pery
5v238.9↔	Lok.lalok.plast.kože a podk:plast.ostrovček.lal,vef.pl:ruka	5v23d.4	Lok.lal.pl.kož.a pod.tr.pl.mal.pl.Lim.lal.v os.čas.hl.
5v238.a	Lok.lal.plast.kože a podk:plats.ostrovček.lal,vef.pl:hr.st.,chrh	5v23d.5	Lok.lal.plas.kože a pod.tran.plas.malej ploc.Lim.lal.v obl.krku
5v238.b	Lokál.lal.plast.kože a podk:plast.ostrovček.lal,vef.pl:bruš.obl	5v23d.6	Lok.lal.pl.kož.a pod.tr.pl.mal.pl.Lim.lal.v ob.ram.a ax.
5v238.c	Lok.lal.plast.kože a podk:plast.ostrov.lal,vef.pl:inguin,genit.o	5v23d.7	Lok.lal.pl.kož.a pod.tr.pl.mal.pl.Lim.lal.v ob.ram.a lak.
5v238.d	Lok.lal.plast.k.a podk:plast.ostrovček.lal,vef.pl:glute.obl	5v23d.8	Lok.lal.plas.kože a pod.tran.plas.malej ploc.Lim.lal.v obl.pred.
5v238.e↔	Lok.lal.plast.kože a podk:plast.ostrov.lal,vef.pl:stehn,kol	5v23d.9	Lok.lal.plas.kože a pod.tran.plas.malej ploc.Lim.lal.v obl.ruky
5v238.f↔	Lok.lal.plast.kože a podk:plast.ostrovčekov.lal,vef.pl:predkol	5v23d.a	Lok.lal.pl.kož.a pod.tr.pl.mal.pl.Lim.lal.v ob.hr.st.a ch.
5v238.g↔	Lok.lal.plast.kože a podk:plast.ostrovček.lal,vef.pl:noha	5v23d.b	Lok.lal.plas.kože a pod.tran.plas.malej ploc.Lim.lal.v bruš.obl.
5v238.x↔	Lokál.lalok.plast.kože a podk:plast.ostrovčekovit.lal,vef.pl:ost	5v23d.c	Lok.lal.pl.kož.a pod.tr.pl.mal.pl.Lim.lal.v in.a gen.ob.
5v239.0	Lok.lal.plast.kože a podkož:Z-plastika,veľká pl:pery	5v23d.d	Lok.lal.plas.kože a pod.tran.plas.malej ploc.Lim.lal.v glut.obl.
5v239.4	Lok.lal.plast.kože a podkož:Z-plast,vef.pl:ost.časti hlavy	5v23d.e	Lok.lal.pl.kož.a pod.tr.pl.mal.pl.Lim.lal.v ob.st.a kol.
5v239.5	Lok.lal.plast.kože a podkož:Z-plast,veľká plocha:krk	5v23d.f	Lok.lal.plas.kože a pod.tran.plas.malej ploc.Lim.lal.v obl.pred.
5v239.6↔	Lok.lal.plast.kože a podkož:Z-plast,vef.pl:rameno,axila	5v23d.g	Lok.lal.pl.kož.a pod.tr.pl.mal.pl.Lim.lal.v ob.noh.(c.)
5v239.7↔	Lok.lal.plast.kože a podkož:Z-plast,vef.pl:ram, lakeť	5v23d.x	Lok.lal.plas.kože a pod.tran.plas.malej ploc.Lim.lal., ost.
5v239.8↔	Lok.lal.plast.kože a podkož:Z-plast,vef.pl:predlaktie	5v23e.0	Lok.lal.plas.kože a pod.tran.plas.malej ploc.lal.Dof.v obl.pery
5v239.9↔	Lokál.lalok.plast.kože a podkož:Z-plastika,vef.plocha:ruka	5v23e.4	Lok.lal.pl.kož.a pod.tr.pl.mal.pl.lal.Dof.v os.čas.hl.
5v239.a	Lok.lal.plast.kože a podkož:Z-plast,vef.pl:hrud.stena,chrhát	5v23e.5	Lok.lal.plas.kože a pod.tran.plas.malej ploc.lal.Dof.v obl.krku
5v239.b	Lok.lal.plast.kože a podkož:Z-plast,veľká pl:bruš.obl.	5v23e.6	Lok.lal.pl.kož.a pod.tr.pl.mal.pl.lal.Dof.v ob.ram.a ax.
5v239.c	Lok.lal.plast.kože a podkož:Z-plast,vef.pl:inguin,genit.o	5v23e.7	Lok.lal.pl.kož.a pod.tr.pl.mal.pl.lal.Dof.v ob.ram.a lak.
5v239.d	Lok.lal.plast.kože a podkož:Z-plast,veľká pl:gluteál.obl.	5v23e.8	Lok.lal.plas.kože a pod.tran.plas.malej ploc.lal.Dof.v obl.pred.
5v239.e↔	Lokál.lal.plast.kože a podkož:Z-plast,vef.pl:stehno,koleno	5v23e.9	Lok.lal.plas.kože a pod.tran.plas.malej ploc.lal.Dof.v obl.ruky
5v239.f↔	Lokál.lalok.plast.kože a podkož:Z-plast,vef.pl:predkolenie	5v23e.a	Lok.lal.pl.kož.a pod.tr.pl.mal.pl.lal.Dof.v ob.hr.st.a ch.
5v239.g↔	Lokál.lalok.plast.kože a podkož:Z-plast,vef.pl:noha	5v23e.b	Lok.lal.plas.kože a pod.tran.plas.malej ploc.lal.Dof.v bruš.obl.
5v239.x↔	Lokál.lalok.plast.kože a podkož:Z-plast,veľká plocha:ost	5v23e.c	Lok.lal.pl.kož.a pod.tr.pl.mal.pl.lal.Dof.v in.a gen.ob.
5v23a.0	Lok.lal.plast.kože a podkož:W-plast,malá pl:pery	5v23e.d	Lok.lal.plas.kože a pod.tran.plas.malej ploc.lal.Dof.v glut.obl.
5v23a.4	Lok.lal.plast.kože a podkož:W-plast,malá pl:ost.časti hlavy	5v23e.e	Lok.lal.pl.kož.a pod.tr.pl.mal.pl.lal.Dof.v ob.st.a kol.
5v23a.5	Lok.lal.plast.kože a podkož:W-plast,malá plocha:krk	5v23e.f	Lok.lal.plas.kože a pod.tran.plas.malej ploc.lal.Dof.v obl.pred.
5v23a.6↔	Lok.lal.plast.kože a podkož:W-plast,malá pl:rameno,axila	5v23e.g	Lok.lal.pl.kož.a pod.tr.pl.mal.pl.lal.Dof.v ob.noh.(c.)
5v23a.7↔	Lok.lal.plast.kože a podkož:W-plast,malá pl:rameno,lakeť	5v23e.x	Lok.lal.plas.kože a pod.tran.plas.malej ploc.lal.Dof.ost.
5v23a.8↔	Lokál.lalok.plast.kože a podkož:W-plast,malá pl:predlaktie	5v23f.0	Lok.lal.plas.kože a pod.tran.plas.malej ploc.inou tec.v obl.pery
5v23a.9↔	Lok.lal.plast.kože a podkož:W-plastika,malá plocha:ruka	5v23f.4	Lok.lal.pl.kož.a pod.tr.pl.mal.pl.in.tec.v ob.hr.st.a ch.
5v23a.a	Lok.lal.plast.kože a podkož:W-plast,malá pl:hrud.st.,chrhát	5v23f.5	Lok.lal.plas.kože a pod.tran.plas.malej ploc.inou tec.v obl.krku
5v23a.b	Lokál.lalok.plastika kože a podkož:W-plast,malá pl:bruš.obl.	5v23f.6	Lok.lal.pl.kož.a pod.tr.pl.mal.pl.in.tec.v ob.ram.a ax.
5v23a.c	Lok.lal.plast.kože a podkož:W-plast,malá pl:inguin,genit.o	5v23f.7	Lok.lal.pl.kož.a pod.tr.pl.mal.pl.in.tec.v ob.ram.a lak.
5v23a.d	Lokál.lal.plast.kože a podkož:W-plast,malá pl:gluteál.obl.	5v23f.8	Lok.lal.plas.kože a pod.tran.plas.malej ploc.inou tec.v obl.pred.
5v23a.e↔	Lokál.lal.plast.kože a podkož:W-plast,malá pl:stehno,koleno	5v23f.9	Lok.lal.plas.kože a pod.tran.plas.malej ploc.inou tec.v obl.ruky
5v23a.f↔	Lok.lal.plast.kože a podkož:W-plastika,malá pl:predkolenie	5v23f.a	Lok.lal.pl.kož.a pod.tr.pl.mal.pl.in.tec.v ob.hr.st.a ch.
5v23a.g↔	Lok.lalok.plastika kože a podkož:W-plast,malá plocha:noha	5v23f.b	Lok.lal.plas.kože a pod.tran.plas.malej ploc.inou tec.v bruš.obl.
5v23a.x↔	Lokál.lalok.plast.kože a podkož:W-plast,malá plocha:ost	5v23f.c	Lok.lal.pl.kož.a pod.tr.pl.mal.pl.in.tec.v in.a gen.ob.
5v23b.0	Lokál.lalok.plast.kože a podk:W-plast,vef.pl:pery	5v23f.d	Lok.lal.plas.kože a pod.tran.plas.malej ploc.inou tec.v glut.obl.
5v23b.4	Lok.lal.plast.kože a podkož:W-plast,vef.pl:ost.časti hlavy	5v23f.e	Lok.lal.pl.kož.a pod.tr.pl.mal.pl.in.tec.v ob.st.a kol.
5v23b.5	Lok.lal.plast.kože a podkož:W-plast,veľká plocha:krk	5v23f.f	Lok.lal.plas.kože a pod.tran.plas.malej ploc.inou tec.v obl.pred.
5v23b.6↔	Lok.lal.plast.kože a podkož:W-plast,vef.pl:rameno,axila	5v23f.g	Lok.lal.pl.kož.a pod.tr.pl.mal.pl.in.tec.v ob.noh.(c.)
5v23b.7↔	Lok.lal.plast.kože a podkožia:W-plast,vef.pl:ram,lakeť	5v23f.x	Lok.lal.plas.kože a pod.tran.plas.malej ploc.inou tec.ost.
5v23b.8↔	Lok.lal.plast.kože a podkož:W-plast,vef.pl:predlaktie	5v23g.0	Lok.lal.plas.kože a pod.tran.plas.vef.ploc.dvoj.lal.v obl.pery
5v23b.9↔	Lokál.lalok.plast.kože a podkož:W-plastika,veľká pl:ruka	5v23g.4	Lok.lal.pl.kož.a pod.tr.pl.vef.pl.dv.lal.v os.čas.hl.
5v23b.a	Lok.lal.plast.kože a podkož:W-plast,vef.pl:hrud.st.,chrhát	5v23g.5	Lok.lal.plas.kože a pod.tran.plas.vef.ploc.dvoj.lal.v obl.krku

5v23g.6	Lok.lal.pl.kož.a pod.tr.pl.vef.pl.dv.lal.v ob.ram.a ax.	5v240.f↔	Lal.plast.kože a podk,darca:vol.lal.s mikrovask.anast:predkol
5v23g.7	Lok.lal.pl.kož.a pod.tr.pl.vef.pl.dv.lal.v ob.ram.a lak.	5v240.g↔	Lalok.plast.kože a podk,darca:vol.lal.s mikrovask.anast:noha
5v23g.8	Lok.lal.plas.kože a pod.tran.plas.vef.ploc.dvoj.lal.v obl.pred.	5v240.x	Lalok.plast.kože a podk,darca:vol.lal.s mikrovask.anast:ost.
5v23g.9	Lok.lal.plas.kože a pod.tran.plas.vef.ploc.dvoj.lal.v obl.ruky	5v241.0	Lalok.plast.kože a podk,darca:stopkat.miest.lalok:pery
5v23g.a	Lok.lal.pl.kož.a pod.tr.pl.vef.pl.dv.lal.v ob.hr.st.a ch.	5v241.4	Lal.plast.k.a podkožia,darca:stopkatý miest.lal:ost.č.hlavy
5v23g.b	Lok.lal.plas.kože a pod.tran.plas.vef.ploc.dvoj.lal.v bruš.obl.	5v241.5	Lalok.plast.kože a podk,darca:stopkatý miest.lalok:krk
5v23g.c	Lok.lal.pl.kož.a pod.tr.pl.vef.pl.dv.lal.v in.a gen.ob.	5v241.6↔	Lal.plast.kože a podk,darca:stopka.miest.lalok:rameno,axila
5v23g.d	Lok.lal.plas.kože a pod.tran.plas.vef.ploc.dvoj.lal.v glut.obl.	5v241.7↔	Lal.plast.kože a podk,darca:stopkatý miest.lalok:ram,lakeť
5v23g.e	Lok.lal.pl.kož.a pod.tr.pl.vef.pl.dv.lal.v ob.st.a kol.	5v241.8↔	Lalok.plast.kože a podk,darca:stopkatý miest.lalok:predlakt
5v23g.f	Lok.lal.plas.kože a pod.tran.plas.vef.ploc.dvoj.lal.v obl.pred.	5v241.9↔	Lal.plast.kože a podkož,darca:stopkatý miestny lalok:ruka
5v23g.g	Lok.lal.pl.kož.a pod.tr.pl.vef.pl.lim.lal.v ob.noh.(c.)	5v241.a	Lal.plast.kože a podkož,darca:stopka.miest.lal:hrudn.st,chrh
5v23g.x	Lok.lal.plas.kože a pod.tran.plas.vef.ploc.dvoj.lal.ost.	5v241.b	Lal.plast.kože a podk,darca:stopkatý miestny lalok:bruš.obl.
5v23h.0	Lok.lal.plas.kože a pod.tran.plas.vef.ploc.lim.lal.v obl.pery	5v241.c	Lal.plast.kože a podk,darca:stopkatý miest.lal:ingu.genit.o
5v23h.4	Lok.lal.pl.kož.a pod.tr.pl.vef.pl.lim.lal.v os.čas.hl.	5v241.d	Lal.plast.kože a podk,darca:stopkatý miest.lalok:gluteal.obl.
5v23h.5	Lok.lal.plas.kože a pod.tran.plas.vef.ploc.lim.lal.v obl.krku	5v241.e↔	Lalok.plast.kože a podk,darca:stopka.miest.lalok:steh,koleno
5v23h.6	Lok.lal.pl.kož.a pod.tr.pl.vef.pl.lim.lal.v ob.ram.a ax.	5v241.f↔	Lalok.plast.kože a podk,darca:stopkatý miest.lalok:predkol
5v23h.7	Lok.lal.pl.kož.a pod.tr.pl.vef.pl.lim.lal.v ob.ram.a lak.	5v241.g↔	Lalok.plast.kože a podkož,darca:stopkatý miest.lalok:noha
5v23h.8	Lok.lal.plas.kože a pod.tran.plas.vef.ploc.lim.lal.v obl.pred.	5v241.x	Lal.plast.kože a podkožia,darca:stopkatý miestny lalok:ost.
5v23h.9	Lok.lal.plas.kože a pod.tran.plas.vef.ploc.lim.lal.v obl.ruky	5v242.0	Lal.plast.kože a podk,darca:stopkatý vzdialený lalok:pery
5v23h.a	Lok.lal.pl.kož.a pod.tr.pl.vef.pl.lim.lal.v ob.hr.st.a ch.	5v242.4	Lal.plast.kože a podk,darca:stopkatý vzdial.lalok:ost.č.hlavy
5v23h.b	Lok.lal.plas.kože a pod.tran.plas.vef.ploc.lim.lal.v bruš.obl.	5v242.5	Lalok.plast.kože a podk,darca:stopkat.vzdialený lalok:krk
5v23h.c	Lok.lal.plas.kože a pod.tran.plas.vef.ploc.lim.lal.v ing.a gen.obl.	5v242.6↔	Lal.plast.kože a podk,darca:stopkatý vzdial.lalok:ram,axila
5v23h.d	Lok.lal.pl.kož.a pod.tr.pl.vef.pl.lim.lal.v glut.obl.	5v242.7↔	Lal.plast.kože a podk,darca:stopka.vzdial.lalok:ram,lakeť
5v23h.e	Lok.lal.pl.kož.a pod.tr.pl.vef.pl.lim.lal.v ob.st.a kol.	5v242.8↔	Lal.plast.kože a podk,darca:stopkatý vzdial.lalok:predlaktie
5v23h.f	Lok.lal.plas.kože a pod.tran.plas.vef.ploc.lim.lal.v obl.pred.	5v242.9↔	Lal.plast.kože a podkož,darca:stopkat.vzdialený lalok:ruka
5v23h.g	Lok.lal.plas.kože a pod.tran.plas.vef.ploc.lim.lal.v obl.nohy (ch.)	5v242.a	Lal.plast.kože a podk,darca:stopk.vzdial.lalok:hrud.st,chrhát
5v23h.x	Lok.lal.plas.kože a pod.tran.plas.vef.ploc.lim.lal., ost.	5v242.b	Lalok.plast.kože a podk,darca:stopkatý vzdial.lalok:bruš.obl.
5v23i.0	Lok.lal.plas.kože a pod.tran.plas.vef.ploc.lal.Dof.v obl.pery	5v242.c	Lalok.plast.kože a podkož,darca:stopka.vzdial.lal:ing.genit.o
5v23i.4	Lok.lal.pl.kož.a pod.tr.pl.vef.pl.lal.Dof.v os.čas.hl.	5v242.d	Lal.plast.kože a podk,darca:stopka.vzdial.lalok:gluteál.obl.
5v23i.5	Lok.lal.plas.kože a pod.tran.plas.vef.ploc.lal.Dof.v obl.krku	5v242.e↔	Lalok.plast.kože a podk,darca:stopka.vzdial.lalok:stehno,kol
5v23i.6	Lok.lal.pl.kož.a pod.tr.pl.vef.pl.lal.Dof.v ob.ram.a ax.	5v242.f↔	Lalok.plast.kože a podk,darca:stopk.vzdial.lalok:predkolenie
5v23i.7	Lok.lal.pl.kož.a pod.tr.pl.vef.pl.lal.Dof.v ob.ram.a lak.	5v242.g↔	Lalok.plast.kože a podkož,darca:stopka.vzdial.lalok:noha
5v23i.8	Lok.lal.plas.kože a pod.tran.plas.vef.ploc.lal.Dof.v obl.pred.	5v242.x	Lalok.plast.kože a podkož,darca:stopkatý vzdialený lalok:ost.
5v23i.9	Lok.lal.plas.kože a pod.tran.plas.vef.ploc.lal.Dof.v obl.ruky	5v251.0	Lalok.plast.kože a podk,prijemca:stopkatý miestny lalok:pery
5v23i.a	Lok.lal.pl.kož.a pod.tr.pl.vef.pl.lal.Dof.v ob.hr.st.a ch.	5v251.4	Lal.plast.kože a podk,prijem:stopkatý miest.lalok:ost.č.hlavy
5v23i.b	Lok.lal.plas.kože a pod.tran.plas.vef.ploc.lal.Dof.v bruš.obl.	5v251.5	Lal.plast.kože a podkož,prijem:stopka.miestny lalok:krk
5v23i.c	Lok.lal.plas.kože a pod.tran.plas.vef.ploc.lal.Dof.v ing.a gen.obl.	5v251.6↔	Lal.plast.kože a podk,prijemca:stopka.miest.lalok:ram,axila
5v23i.d	Lok.lal.plas.kože a pod.tran.plas.vef.ploc.lal.Dof.v glut.obl.	5v251.7↔	Lalok.plast.kože a podk,prijem:stopkatý miest.lal:ram,lakeť
5v23i.e	Lok.lal.pl.kož.a pod.tr.pl.vef.pl.lal.Dof.v ob.st.a kol.	5v251.8↔	Lal.plast.kože a podkož,prijemca:stopk.miest.lalok:predlakt
5v23i.f	Lok.lal.plas.kože a pod.tran.plas.vef.ploc.lal.Dof.v obl.pred.	5v251.9↔	Lal.plast.kože a podkož,prijemca:stopkatý miest.lalok:ruka
5v23i.g	Lok.lal.plas.kože a pod.tran.plas.vef.ploc.lal.Dof.v obl.nohy (ch.)	5v251.a	Lalok.plast.kože a podk,prijem:stopkat.miest.lal:hrud.st,chrh
5v23i.x	Lok.lal.plas.kože a pod.tran.plas.vef.ploc.lal.Dof., ost.	5v251.b	Lal.plast.kože a podk,prijemca:stopkatý miest.lalok:bruš.o.
5v23j.0	Lok.lal.plas.kože a pod.tran.plas.vef.ploc.inou tec.v obl.pery	5v251.c	Lal.plast.kože a podkož,prijemca:stopka.miest.lal:ingu.genit.o
5v23j.4	Lok.lal.pl.kož.a pod.tr.pl.vef.pl.in.tec.v os.čas.hl.	5v251.d	Lal.plast.kože a podk,prijemca:stopkatý miest.lalok:glut.obl.
5v23j.5	Lok.lal.plas.kože a pod.tran.plas.vef.ploc.inou tec.v obl.krku	5v251.e↔	Lal.plast.kože a podk,prijemca:stopk.miest.lalok:stehno,kol
5v23j.6	Lok.lal.pl.kož.a pod.tr.pl.vef.pl.in.tec.v ob.ram.a ax.	5v251.f↔	Lalok.plast.kože a podk,prijem:stopkat.miest.lalok:predkol
5v23j.7	Lok.lal.pl.kož.a pod.tr.pl.vef.pl.in.tec.v ob.ram.a lak.	5v251.g↔	Lal.plast.kože a podkož,prijemca:stopkat.miestny lalok:noha
5v23j.8	Lok.lal.plas.kože a pod.tran.plas.vef.ploc.inou tec.v obl.pred.	5v251.x↔	Lal.plast.kože a podkož,prijemca:stopkatý miestny lalok:ost.
5v23j.9	Lok.lal.plas.kože a pod.tran.plas.vef.ploc.inou tec.v obl.ruky	5v252.0	Lalok.plast.kože a podk,prijemca:stopkat.vzdialený lalok:pery
5v23j.a	Lok.lal.pl.kož.a pod.tr.pl.vef.pl.in.tec.v ob.hr.st.a ch.	5v252.4	Lal.plast.kože a podk,prijem:stopka.vzdial.lalok:ost.č.hlavy
5v23j.b	Lok.lal.plas.kože a pod.tran.plas.vef.ploc.inou tec.v bruš.obl.	5v252.5	Lal.plast.kože a podk,prijemca:stopkatý vzdial.lalok:krk
5v23j.c	Lok.lal.pl.kož.a pod.tr.pl.vef.pl.in.tec.v in.a gen.ob.	5v252.6↔	Lal.plast.kože a podk,prijem:stopkatý vzdial.lal:rameno,axila
5v23j.d	Lok.lal.plas.kože a pod.tran.plas.vef.ploc.inou tec.v glut.obl.	5v252.7↔	Lal.plast.kože a podk,prijemca:stopk.vzdial.lalok:ram,lakeť
5v23j.e	Lok.lal.pl.kož.a pod.tr.pl.vef.pl.in.tec.v ob.st.a kol.	5v252.8↔	Lal.plast.kože a podk,prijem:stopkatý vzdial.lalok:predlaktie
5v23j.f	Lok.lal.plas.kože a pod.tran.plas.vef.ploc.inou tec.v obl.pred.	5v252.9↔	Lalok.plast.kože a podk,prijemca:stopkat.vzdialený lalok:ruka
5v23j.g	Lok.lal.pl.kož.a pod.tr.pl.vef.pl.in.tec.v ob.noh.(c.)	5v252.a	Lal.plast.kože a podk,prijem:stopk.vzdial.lal:hrud.st,chrhát
5v23j.x	Lok.lal.plas.kože a pod.tran.plas.vef.ploc.inou tec., ost.	5v252.b	Lal.plast.kože a podk,prijem:stopkat.vzdialený lalok:bruš.obl.
5v23x.x↔	Lokálna laloková plastika kože a podkožia:ostatné	5v252.c	Lal.plast.kože a podkož,prijemca:stopk.vzdial.lal:ingu.genit.o
5v240.0	Lal.plast.k.a podk,darca:volný lal.s mikrovaskul.anastom:pery	5v252.d	Lal.plast.kože a podk,prijemca:stopk.vzdial.lalok:gluteál.obl.
5v240.4	Lal.plast.k.a podk,darca:vol.lal.s mikrovask.anast:ost.č.hlavy	5v252.e↔	Lal.plast.kože a podkož,prijem:stopk.vzdial.lalok:stehno,kol
5v240.5	Lal.plast.kože a podk,darca:vol.lal.s mikrovask.anast:krk	5v252.f↔	Lalok.plast.kože a podk,prijemca:stopk.vzdial.lalok:predkol
5v240.6↔	Lal.plast.k.a podk,darca:vol.lal.s mikrovask.anast:ram,axila	5v252.g↔	Lalok.plast.kože a podk,prijemca:stopkat.vzdial.lalok:noha
5v240.7↔	Lal.plast.kože a podk,darca:vol.lal.s mikrovask.anast:ram,lak	5v252.x↔	Lalok.plast.kože a podkož,prijemca:stopkatý vzdial.lalok:ost.
5v240.8↔	Lal.plast.kože a podk,darca:vol.lal.s mikrovask.anast:predlakt	5v260.0	Kombin.plast.zákroky na koži a podkož:kombin.lalok.plast:pery
5v240.9↔	Lalok.plast.kože a podk,darca:vol.lal.s mikrovask.anast:ruka	5v260.4	Kombi.plast.zákr.na koži a podk:kombin.lalok.plast:ost.č.hlavy
5v240.a	Lal.plast.kože a podk,darca:vol.lal.s mikrovask.anast:hr.st.,chrh	5v260.5	Kombin.plast.zákroky na koži a podk:kombin.lalok.plast:krk
5v240.b	Lalok.plast.kože a podk,darca:vol.lal.s mikrovask.anast:bruš.o	5v260.6↔	Kombi.plast.zákr.na koži a podk:kombin.lal.plastiky:ram,axila
5v240.c	Lal.plast.k.a podk,darca:vol.lal.s mikrovask.anast:ing.genit.o	5v260.7↔	Kombi.plast.zákr.na koži a podk:kombin.lal.plastiky:ram,lakeť
5v240.d	Lal.plas.k.a podk,darca:v.lal.s mikrovask.anastom:glute.obl.	5v260.8↔	Kombi.plast.zákrok na koži a podk:kombin.lalok.plast:predlakt
5v240.e↔	Lal.plast.kože a podk.,darca:vol.lal.s mikrovask.anast:steh,kol	5v260.9↔	Kombin.plast.zákroky na koži a podk:kombi.lalok.plast:ruka

5v260.a	Kombi.plast.zákr.na koži a podk:kombin.lal.plast:hr.st,chrábát	5v272.0	Revízia voľ.kož.transplantátu kož.plastiky:pery
5v260.b	Kombin.plast.zákr.na koži a podk:kombin.lalok.plast:bruš.obl.	5v272.4	Revízia voľ.kož.transplantátu kož.plastiky:ost.č.hlavý
5v260.c	Kombi.plast.zákr.na koži a podk:kombin.lal.plast:ing.genit.o.	5v272.5	Revízia voľného kož.transplantátu kož.plastiky:krk
5v260.d	Kombin.plast.zákr.na koži a podk:kombin.lal.plast:glute.obl.	5v272.6↔	Revízia voľ.kož.transplantátu kož.plastiky:rameno,axila
5v260.e↔	Kombin.plast.zákr.na koži a podk:kombin.lal.plast:stehno,kol	5v272.7↔	Revízia voľ.kož.transplantátu kož.plastiky:ram,lakeť
5v260.f↔	Kombin.plast.zákr.na koži a podk:kombin.lal.plast:predkol	5v272.8↔	Revízia voľ.kož.transplantátu kož.plastiky:predlaktie
5v260.g↔	Kombi.plast.zákr.na koži a podkož:kombin.lalok.plastiky:noha	5v272.9↔	Revízia voľ.kož.transplantátu kož.plastiky:ruka
5v260.x↔	Kombin.plast.zákroky na koži a podkoži:kombin.lalok.plast:ost	5v272.a	Revízia voľ.kož.transplantátu kož.plastiky:hруд.st.,chrábát
5v261.0	Komb.plast.zákr.k.a podk:kombi.lal.plastik.a voľ.kož.trans:pery	5v272.b	Revízia voľ.kož.transplantátu kož.plastiky:bruš.obl.
5v261.4	Komb.plast.zákr.k.a podk:kombi.lal.plast.a voľ.k.tr:ost.č.hlavý	5v272.c	Revízia voľ.kož.transplantátu kož.plastiky:inguin.genit.obl
5v261.5	Kombi.plast.zákr.k.a podk:komb.lal.plast.a voľ.k.transp:bruš.o	5v272.d	Revízia voľ.kož.transplantátu kož.plastiky:gluteál.obl.
5v261.6↔	Kombi.plast.zákr.k.a podk:komb.lal.plast.a voľ.k.tran:ram,axi	5v272.e↔	Revízia voľ.kož.transplantátu kož.plastiky:stehno,koleno
5v261.7↔	Kombi.plast.zákr.k.a podk:komb.lal.plast.a voľ.k.tran:ram,lak	5v272.f↔	Revízia voľ.kož.transplantátu kož.plastiky:predkolenie
5v261.8↔	Komb.plast.zákr.k.a podk:komb.lal.plast.a v.kož.tran:predlakt	5v272.g↔	Revízia voľného kož.transplantátu kož.plastiky:noha
5v261.9↔	Komb.plast.zákr.k.a podk:kombi.lal.plast.a voľ.k.transpl:ruka	5v272.x↔	Revízia voľného kožného transplantátu kož.plastiky:ost.
5v261.a	Komb.plas.zákr.k.a podk:komb.lal.plast.a voľ.k.tran:hr.st,chráb	5v273.0	Revízia lokálnej lalokovej plastiky kože:pery
5v261.b	Kombi.plast.zákr.k.a podk:komb.lal.plast.a voľ.k.transp:bruš.o	5v273.4	Revízia lokál.lalok.plastiky kože:hруд.stena,chrábát
5v261.c	Komb.plast.zákr.k.a podk:komb.lal.plast.a voľ.k.tran:ing.gen.o	5v273.5	Revízia lokál.lalok.plastiky kože:krk
5v261.d	Komb.plast.zákr.k.a podk:komb.lal.plast.a voľ.kož.tran:glut.o	5v273.6↔	Revízia lokál.lalok.plastiky kože:rameno,axila
5v261.e↔	Komb.plast.zákr.k.a podk:komb.lal.plast.a voľ.k.tran:stehn,kol	5v273.7↔	Revízia lokál.lalok.plastiky kože:rameno,lakeť
5v261.f↔	Komb.plast.zákr.k.a podk:kombi.lal.plast.a voľ.k.tran:predkol	5v273.8↔	Revízia lokál.lalok.plastiky kože:predlaktie
5v261.g↔	Komb.plast.zákr.koži a podk:komb.lal.plast.a voľ.kož.tran:noha	5v273.9↔	Revízia lokál.lalok.plastiky kože:ruka
5v261.x↔	Komb.plast.zákr.k.a podk:komb.lal.plast.a voľ.kož.transpl:ost.	5v273.a	Reviz.lokál.lalok.plastiky kože:hруд.stena,chrábát
5v262.0	Komb.plast.zákr.k.a podk:stopk.miest.lalok so vzdial.lal:pery	5v273.b	Revízia lokál.lalok.plastiky kože:bruš.obl.
5v262.4	Kombi.plast.zákr.koži a podk:stopk.miest.so vzdial.lal:ost.č.hl	5v273.c	Revízia lokál.lalok.plastiky kože:inguin.genit.obl
5v262.5	Kombi.plast.zákr.koži a podk:stopk.miestny so vzdial.lal:krk	5v273.d	Revízia lokál.lalok.plastiky kože:gluteál.obl.
5v262.6↔	Kombi.plast.zákr.koži a podk:stopk.miest.so vzdial.lal:ram,axi	5v273.e↔	Revízia lokál.lalok.plastiky kože:stehno,koleno
5v262.7↔	Komb.plast.zákr.koži a podk:stopk.miest.so vzdial.lal:ram,lak	5v273.f↔	Revízia lokál.lalokovej plastiky kože:predkolenie
5v262.8↔	Kombi.plast.zákr.koži a podk:stopk.miest.so vzdial.lal:predlakt	5v273.g↔	Revízia lokál.lalok.plastiky kože:noha
5v262.9↔	Kombi.plast.zákr.koži a podk:stopk.miest.so vzdial.lalok:ruka	5v273.x↔	Revízia lokálnej lalokovej plastiky kože:ost.
5v262.a	Kombi.plast.zákr.k.a podk:stopk.miest.so vzdial.lal:hr.st,chráb	5v274.0	Revízia stopkatého miest.laloka kož.plastiky:pery
5v262.b	Kombi.plast.zákr.k.a podk:stopk.miest.so vzdial.lal:bruš.obl.	5v274.4	Reviz.stopkatého miest.laloka kož.plastiky:ost.č.hlavý
5v262.c	Komb.plast.zákr.k.a podk:stopk.miest.so vzdial.lal:ingv.gen.o	5v274.5	Reviz.stopkatého miest.laloka kož.plastiky:krk
5v262.d	Kombi.plast.zákr.koži a podk:stopk.miest.so vzdial.lal:glut.o	5v274.6↔	Reviz.stopkatého miest.laloka kož.plastiky:rameno,axila
5v262.e↔	Komb.plast.zákr.koži a podk:stopk.miest.so vzdial.lal:stehn,kol	5v274.7↔	Revízia stopkatého miest.laloka kož.plastiky:rameno,lakeť
5v262.f↔	Komb.plast.zákr.koži a podk:stopk.miest.so vzdial.lal:predkol	5v274.8↔	Reviz.stopkatého miest.laloka kož.plastiky:predlaktie
5v262.g↔	Komb.plast.zákr.k.a podk:stopk.miest.so vzdial.lalokom:noha	5v274.9↔	Reviz.stopkatého miest.laloka kož.plastiky:ruka
5v262.x↔	Komb.plast.zákr.k.a podkož:stopk.mies.lal.so vzdial.lalok:ost.	5v274.a	Rev.stopkatého miest.laloka kož.plast:hруд.st,chrábát
5v263.0	Komb.plast.zákr.k.a podk:stopk.miest,vzdial.lal.a voľ.k.tr:pera	5v274.b	Reviz.stopkatého miest.laloka kož.plastiky:bruš.obl.
5v263.4	Komb.pl.zákr.k.a podk:stopk.miest,vzdial.lal.a voľ.kož.tr:ost.č.hl	5v274.c	Reviz.stopkatého miest.laloka kož.plastiky:inguin.genit.o
5v263.5	Kombi.pl.zákr.k.a podk:stopk.miest,vzdial.lal.a voľ.k.trans:krk	5v274.d	Reviz.stopkatého miest.laloka kož.plastiky:gluteál.obl.
5v263.6↔	Komb.pl.zákr.k.a podk:stopk.miest,vzdial.lal.a voľ.k.trans:ram,axi	5v274.e↔	Reviz.stopkatého miest.laloka kož.plastiky:stehno,koleno
5v263.7↔	Komb.pl.zákr.k.a podk:stopk.miest,vzdial.lal.a v.kož.tr:ram,lak	5v274.f↔	Revízia stopkatého miest.laloka kož.plastiky:predkolenie
5v263.8↔	Komb.pl.zákr.k.a podk:stopk.miest,vzdial.lal.a v.k.tran:predlakt	5v274.g↔	Revízia stopkatého miest.laloka kož.plastiky:noha
5v263.9↔	Komb.pl.zákr.koži a podk:stopk.miest,vzdial.lal.a voľ.k.tran:ruka	5v274.x↔	Revízia stopkatého miest.laloka kožnej plastiky:ost.
5v263.a	Komb.pla.zákr.k.a podk:stopk.mie,vzdial.lal.a voľ.k.tr:hr.st,chráb	5v275.0	Reviz.stopkat.vzdial.laloka kož.plastiky:pery
5v263.b	Komb.pl.zákr.k.a podk:stopk.miest,vzdial.lal.a voľ.kož.tran:bruš.o	5v275.4	Reviz.stopkat.vzdial.laloka kož.plastiky:ost.č.hlavý
5v263.c	Kombi.pl.zákr.k.a podk:stopk.miest,vzdial.lal.a v.kož.tr:ingv.gen	5v275.5	Revízia stopkat.vzdial.laloka kož.plastiky:krk
5v263.d	Komb.pl.zákr.k.a podk:stopk.miest,vzdial.lal.a voľ.kož.tr:glut.o	5v275.6↔	Reviz.stopkat.vzdial.laloka kož.plastiky:rameno,axila
5v263.e↔	Komb.pl.zákr.k.a podk:stopk.miest,vzdial.lal.a voľ.k.tran:steh,kol	5v275.7↔	Reviz.stopkat.vzdial.laloka kož.plastiky:rameno,lakeť
5v263.f↔	Komb.pl.zákr.k.a podk:stopk.miest,vzdial.lal.a v.kož.tran:predkol	5v275.8↔	Reviz.stopkat.vzdial.laloka kož.plastiky:predlaktie
5v263.g↔	Komb.plast.zákr.k.a podk:stopk.miest,vzdial.lal.a voľ.k.tran:noha	5v275.9↔	Reviz.stopkat.vzdialeného laloka kož.plastiky:ruka
5v263.x↔	Komb.plas.zákr.k.a podk:stopk.mies,vzdial.lal.a voľ.kož.transpl:ost	5v275.a	Reviz.stopkat.vzdial.laloka kož.plastiky:hруд.st,chrábát
5v26x.x↔	Kombinované plastické zákroky na koži a podkoži:ost.	5v275.b	Revízia stopkat.vzdialeného laloka kož.plastiky:bruš.obl.
5v270.0	Korekcia jazvy po kož.plastike:pery	5v275.c	Reviz.stopkat.vzdial.laloka kož.plastiky:inguin.genit.o
5v270.4	Korekcia jazvy po kož.plastike:ost.časti hlavy	5v275.d	Reviz.stopkat.vzdial.laloka kož.plastiky:gluteál.obl.
5v270.5	Korekcia jazvy po kož.plastike:krk	5v275.e↔	Reviz.stopkat.vzdial.laloka kož.plastiky:stehno,koleno
5v270.6↔	Korekcia jazvy po kož.plastike:rameno,axila	5v275.f↔	Reviz.stopkatého vzdial.laloka kož.plastiky:predkolenie
5v270.7↔	Korekcia jazvy po kož.plastike:rameno,lakeť	5v275.g↔	Reviz.stopkat.vzdial.laloka kož.plastiky:noha(chodidlo)
5v270.8↔	Korekcia jazvy po kož.plastike:predlaktie	5v275.x↔	Revízia stopkatého vzdialeného laloka kož.plastiky:ost
5v270.9↔	Korekcia jazvy po kož.plastike:ruka	5v276.0	Reviz.voľ.laloka s mikrovaskul.anastomóz.kož.plast:pery
5v270.a	Korekcia jazvy po kož.plastike:hруд.st.a chrábát	5v276.4	Reviz.voľ.laloka s mikrovaskul.anastomóz.kož.plast:ost.č.hlavý
5v270.b	Korekcia jazvy po kož.plastike:bruš.obl.	5v276.5	Reviz.voľ.laloka s mikrovaskul.anastomóz.kož.plast:krk
5v270.c	Korekcia jazvy po kož.plastike:inguin.genit.obl.	5v276.6↔	Reviz.voľ.laloka s mikrovaskul.anastom.kož.plast:ram,axila
5v270.d	Korekcia jazvy po kož.plastike:gluteál.obl.	5v276.7↔	Reviz.voľ.laloka s mikrovaskul.anastomóz.kož.plast:ram,lakeť
5v270.e↔	Korekcia jazvy po kož.plastike:stehno,koleno	5v276.8↔	Revízia voľ.laloka s mikrovaskul.anastomóz.kož.plast:predlakt
5v270.f↔	Korekcia jazvy po kož.plastike:predkolenie	5v276.9↔	Reviz.voľ.laloka s mikrovaskul.anastom.kož.plastiky:ruka
5v270.g↔	Korekcia jazvy po kož.plastike:noha	5v276.a	Reviz.voľ.laloka s mikrovask.anastomóz.kož.plast:hруд.st,chráb
5v270.x	Korekcia jazvy po kožnej plastike:ostatné	5v276.b	Reviz.voľ.laloka s mikrovaskul.anastom.kož.plast:bruš.obl.
5v271	Korekcia hypertrofickej jazvy dermabráziou	5v276.c	Reviz.voľ.laloka s mikrovask.anastom.kož.plast:inguin.genit.o

5v276.d	Reviz.voľ.laloka s mikrovaskul.anastomóz.kož.plast:glut.obl.	5v452.f↔	Dočas.pokrytie mäkk.tk.aloplast.mat,malopl:predkolenie
5v276.e↔	Reviz.voľného lal.s mikrovask.anastom.kož.plast:stehno,kol	5v452.g↔	Dočas.pokrytie mäkk.tk.aloplast.mat,malopl:noha(chod)
5v276.f↔	Rev.voľ.laloka s mikrovaskul.anastom.kož.plast:predkolenie	5v452.x↔	Dočas.pokrytie mäkk.tk.aloplast.materiálom,malopl:ostat.
5v276.g↔	Reviz.voľ.laloka s mikrovaskul.anastomóz.kož.plastiky:noha	5v453.0	Dočas.pokrytie mäkk.tk.kultúra.keratinocyt,malopl:pery
5v276.x↔	Revizia voľného lal.s mikrovaskul.anastomóz.kož.plastiky:ost	5v453.4	Dočas.pokryt.mäkk.tk.kultúra.keratinocyt,malopl:ost.č.hlavy
5v27x.x	Revizia kožnej plastiky:ostatné	5v453.5	Dočas.pokrytie mäkk.tk.kultúra.keratinocyt,malopl:krk
5v281	Plastická rekonštrukcia hornej pery	5v453.6↔	Dočas.pokryt.mäkk.tk.kultúra.keratinocyt,malopl:ram,axila
5v282	Plastická rekonštrukcia dolnej pery	5v453.7↔	Dočas.pokryt.mäkk.tk.kultúra.keratinocyt,malopl:ram,lakeť
5v283	Plastická rekonštrukcia ústneho kútika	5v453.8↔	Dočas.pokrytie mäkk.tk.kultúra.keratinocyt,malopl:predlakt
5v292.0	Prerušenie stopky laloka kože a podkožia:pery	5v453.9↔	Dočas.pokrytie mäkk.tk.kultúra.keratinocyt,malopl:ruka
5v292.4	Prerušenie stopky laloka kože a podkožia:ost.č.hlavy	5v453.a	Doč.pokryt.mäkk.tk.kultúrami keratinocyt,malopl:hr.st.,chrb.
5v292.5	Prerušenie stopky laloka kože a podkožia:krk	5v453.b	Dočas.pokrytie mäkk.tk.kultúra.keratinocyt,malopl:bruš.obl
5v292.6↔	Prerušenie stopky lal.kože a podkožia:rameno,axila	5v453.c	Dočas.pokryt.mäkk.tk.kultúr.keratinocyt,malopl:ing.genit.o
5v292.7↔	Prerušenie stopky laloka kože a podkožia:rameno a lakeť	5v453.d	Dočas.pokrytie mäkk.tk.kultúra.keratinocyt,malopl:glut.obl
5v292.8↔	Prerušenie stopky laloka kože a podkožia:predlaktie	5v453.e↔	Dočas.pokryt.mäkk.tk.kultúra.keratinocyt,malopl:stehno,kol
5v292.9↔	Prerušenie stopky laloka kože a podkožia:ruka	5v453.f↔	Dočas.pokrytie mäkk.tk.kultúra.keratinocyt,malopl:predkol
5v292.a	Prerušenie stopky laloka kože a podkožia:hруд.st,chrbát	5v453.g↔	Dočas.pokrytie mäkk.tk.kultúra.keratinocyt,malopl:noha
5v292.b	Prerušenie stopky laloka kože a podkožia:bruš.obl.	5v453.x↔	Dočas.pokrytie mäkk.tk.kultúrami keratinocyt,malopl:ostat.
5v292.c	Prerušenie stopky laloka kože a podkožia:inguin.genit.obl.	5v454.0	Dočas.pokrytie mäkk.tk.viacer.postupmi,malopl:pery
5v292.d	Prerušenie stopky laloka kože a podkožia:gluteál.obl.	5v454.4	Dočas.pokrytie mäkk.tk.viacer.postupmi,malopl:ost.č.hlavy
5v292.e↔	Prerušenie stopky laloka kože a podkožia:steh a koleno	5v454.5	Dočas.pokrytie mäkk.tk.viacer.postupmi,malopl:krk
5v292.f↔	Prerušenie stopky laloka kože a podkožia:predkolenie	5v454.6↔	Dočas.pokrytie mäkk.tk.viacer.postupmi,malopl:ram,axila
5v292.g↔	Prerušenie stopky laloka kože a podkožia:noha/chodid	5v454.7↔	Dočas.pokrytie mäkk.tk.viacer.postupmi,malopl:ram,lakeť
5v292.x↔	Prerušenie stopky laloka kože a podkožia:ost	5v454.8↔	Dočas.pokrytie mäkk.tk.viacer.postupmi,malopl:predlaktie
5v297.0↔	Impl./vým.podtlak.syst.hojenia rán [NPWT]:DK a HK	5v454.9↔	Dočas.pokrytie mäkk.tk.viacer.postupmi,malopl:ruka
5v297.1	Impl./vým.podtl.sy.hoj.rán[NPWT]:pohrud.duť,mediast.,stern	5v454.a	Dočas.pokryt.mäkk.tk.viacer.postupmi,malopl:hруд.st,chrbát
5v297.2	Impl./vým.podtl.syst.hoj.rán [NPWT]:brušná dutina	5v454.b	Dočas.pokrytie mäkk.tk.viacer.postupmi,malopl:bruš.obl
5v297.3	Impl./vým.podtl.syst.hoj.rán [NPWT]:konečník a perineum	5v454.c	Dočas.pokryt.mäkk.tk.viacer.postupmi,malopl:inguin.genit.o
5v297.x	Impl. alebo výmena podtlak.syst.hojenia rán [NPWT]:ost.	5v454.d	Dočas.pokrytie mäkk.tk.viacer.postupmi,malopl:glut.obl
5v450.0	Dočas.pokrytie mäkk.tk.alogén.transpl.kože,malopl:pery	5v454.e↔	Dočas.pokryt.mäkk.tk.viacer.postupmi,malopl:stehno,koleno
5v450.4	Dočas.pokryt.mäkk.tk.alogén.transpl.kože,malopl:ost.č.hlavy	5v454.f↔	Dočas.pokrytie mäkk.tk.viacer.postupmi,malopl:predkolenie
5v450.5	Dočas.pokrytie mäkk.tk.alogén.transpl.kože,malopl:krk	5v454.g↔	Dočas.pokrytie mäkk.tk.viacer.postupmi,malopl:noha(chod)
5v450.6↔	Dočas.pokryt.mäkk.tk.alogén.transpl.kože,malopl:ram,axila	5v454.x↔	Dočas.pokrytie mäkk.tk.viacer.postupmi,malopl:ostat.
5v450.7↔	Dočas.pokryt.mäkk.tk.alogén.transpl.kože,malopl:ram,lakeť	5v455.0	Dočas.pokrytie mäkk.tk.alogén.transplant.kože,veľkopl:pery
5v450.8↔	Dočas.pokrytie mäkk.tk.alogén.transpl.kože,malopl:predlakt	5v455.4	Dočas.pokryt.mäkk.tk.alogén.transpl.kože,malopl:glut.obl
5v450.9↔	Dočas.pokrytie mäkk.tk.alogén.transpl.kože,malopl:ruka	5v455.5	Dočas.pokrytie mäkk.tk.alogén.transpl.kože,veľkopl:krk
5v450.a	Doč.pokryt.mäkk.tk.alogén.transpl.kože,malopl:hруд.st,chrb	5v455.6↔	Doč.pokryt.mäkk.tk.alogén.transpl.kože,veľkopl:ram,axila
5v450.b	Dočas.pokrytie mäkk.tk.alogén.transpl.kože,malopl:bruš.obl	5v455.7↔	Dočas.pokryt.mäkk.tk.alogén.transpl.kože,veľkopl:ram,lakeť
5v450.c	Doč.pokryt.mäkk.tk.alogén.transpl.kože,malopl:ingv.genit.o	5v455.8↔	Dočas.pokryt.mäkk.tk.alogén.transpl.kože,veľkopl:predlaktie
5v450.d	Dočas.pokrytie mäkk.tk.alogén.transpl.kože,malopl:glut.obl	5v455.9↔	Dočas.pokrytie mäkk.tk.alogén.transpl.kože,veľkopl:ruka
5v450.e↔	Dočas.pokryt.mäkk.tk.alogén.transpl.kože,malopl:stehno,kol.	5v455.a	Doč.pokryt.mäkk.tk.alogén.transpl.kože,veľkopl:hr.st.,chrb.
5v450.f↔	Dočas.pokryt.mäkk.tk.alogén.transpl.kože,malopl:predkol	5v455.b	Dočas.pokrytie mäkk.tk.alogén.transpl.kože,veľkopl:bruš.obl
5v450.g↔	Dočas.pokrytie mäkk.tk.alogén.transpl.kože,malopl:noha	5v455.c	Doč.pokryt.mäkk.tk.alogén.transpl.kože,veľkopl:ingv.genit.o
5v450.x↔	Dočas.pokrytie mäkk.tk.alogén.transpl.kože,malopl:ostat.	5v455.d	Dočas.pokrytie mäkk.tk.alogén.transpl.kože,veľkopl:glut.obl
5v451.0	Dočas.pokryt.mäkk.tk.xenogén.kož.náhr,malopl:pery	5v455.e↔	Doč.pokryt.mäkk.tk.alogén.transpl.kože,veľkopl:stehno,kol
5v451.5	Dočas.pokrytie mäkk.tk.xenogén.kož.náhr,malopl:krk	5v455.f↔	Dočas.pokryt.mäkk.tk.alogén.transpl.kože,veľkopl:predkol
5v451.6↔	Dočas.pokryt.mäkk.tk.xenogén.kož.náhr,malopl:ram,axila	5v455.g↔	Dočas.pokrytie mäkk.tk.alogén.transpl.kože,veľkopl:noha
5v451.7↔	Dočas.pokrytie mäkk.tk.xenogén.kož.náhr,malopl:ram.,lakeť	5v455.x↔	Dočas.pokryt.mäkk.tk.alogén.transplantáciou kože,veľkopl:ost
5v451.8↔	Dočas.pokrytie mäkk.tk.xenogén.kož.náhr,malopl:predlaktie	5v456.0	Dočas.pokrytie mäkk.tk.xenogén.kož.náhr,veľkopl:pery
5v451.9↔	Dočas.pokrytie mäkk.tk.xenogén.kož.náhr,malopl:ruka	5v456.4	Dočas.pokrytie mäkk.tk.xenogén.kož.náhr,veľkopl:ost.č.hlavy
5v451.a	Dočas.pokryt.mäkk.tk.xenogén.kož.náhr,malopl:hr.st,chrbát	5v456.5	Dočas.pokrytie mäkk.tk.xenogén.kož.náhr,veľkopl:krk
5v451.b	Dočas.pokrytie mäkk.tk.xenogén.kož.náhr,malopl:bruš.obl	5v456.6↔	Dočas.pokryt.mäkk.tk.xenogén.kož.náhr,veľkopl:ram,axila
5v451.c	Dočas.pokryt.mäkk.tk.xenog.kož.náhr,malopl:inguin.genit.o.	5v456.7↔	Dočas.pokrytie mäkk.tk.xenogén.kož.náhr,veľkopl:ram,lakeť
5v451.d	Dočas.pokrytie mäkk.tk.xenogén.kož.náhr,malopl:glut.obl	5v456.8↔	Dočas.pokrytie mäkk.tk.xenogén.kož.náhr,veľkopl:predlaktie
5v451.e↔	Doč.pokrytie mäkk.tk.xenogén.kož.náhr,malopl:steh,koleno	5v456.9↔	Dočas.pokrytie mäkk.tk.xenogén.kož.náhr,veľkopl:ruka
5v451.f↔	Dočas.pokrytie mäkk.tk.xenogén.kož.náhr,malopl:predkol	5v456.a	Dočas.pokryt.mäkk.tk.xenogén.kož.náhr,veľkopl:hr.st,chrb.
5v451.g↔	Dočas.pokrytie mäkk.tk.xenogén.kož.náhr,malopl:noha	5v456.b	Dočas.pokrytie mäkk.tk.xenogén.kož.náhr,veľkopl:bruš.obl
5v451.x↔	Dočas.pokrytie mäkk.tk.xenogén.kož.náhr,malopl:ostat.	5v456.c	Dočas.pokryt.mäkk.tk.xenogén.kož.náhr,veľkopl:ingui.genit.o
5v452.0	Dočas.pokrytie mäkk.tk.aloplast.mat,malopl:pery	5v456.d	Dočas.pokrytie mäkk.tk.xenogén.kož.náhr,veľkopl:glut.obl
5v452.4	Dočas.pokrytie mäkk.tk.aloplast.mat,malopl:ostat.č.hlavy	5v456.e↔	Doč.pokryt.mäkk.tk.xenogén.kož.náhr,veľkopl:stehn,koleno
5v452.5	Dočas.pokrytie mäkk.tk.aloplast.mat,malopl:krk	5v456.f↔	Dočas.pokrytie mäkk.tk.xenogén.kož.náhr,veľkopl:predkol
5v452.6↔	Dočas.pokrytie mäkk.tk.aloplast.mat,malopl:rameno,axila	5v456.g↔	Dočas.pokrytie mäkk.tk.xenogén.kož.náhr,veľkopl:noha
5v452.7↔	Dočas.pokrytie mäkk.tk.aloplast.mat,malopl:ram,lakeť	5v456.x↔	Dočas.pokrytie mäkk.tk.xenogén.kož.náhr,veľkopl:ostat.
5v452.8↔	Dočas.pokrytie mäkk.tk.aloplast.mat,malopl:predlaktie	5v457.0	Dočas.pokrytie mäkk.tk.aloplast.mat,veľkopl:pery
5v452.9↔	Dočas.pokrytie mäkk.tk.aloplast.mat,malopl:ruka	5v457.4	Dočas.pokryt.mäkk.tk.aloplast.mat,veľkopl:ost.č.hlavy
5v452.a	Dočas.pokryt.mäkk.tk.aloplast.mat,malopl:hруд.st,chrbát	5v457.5	Dočas.pokrytie mäkk.tk.aloplast.mat,veľkopl:krk
5v452.b	Dočas.pokrytie mäkk.tk.aloplast.mat,malopl:bruš.obl	5v457.6↔	Dočas.pokrytie mäkk.tk.aloplast.mat,veľkopl:ram,axila
5v452.c	Dočas.pokryt.mäkk.tk.aloplast.mat,malopl:inguin.genit.obl	5v457.7↔	Dočas.pokrytie mäkk.tk.aloplast.mat,veľkopl:ram,lakeť
5v452.d	Dočas.pokrytie mäkk.tk.aloplast.mat,malopl:glut.obl	5v457.8↔	Dočas.pokrytie mäkk.tk.aloplast.mat,veľkopl:predlaktie
5v452.e↔	Dočas.pokryt.mäkk.tk.aloplast.mat,malopl:stehno,koleno	5v457.9↔	Dočas.pokrytie mäkk.tk.aloplast.mat,veľkopl:ruka

5v457.a	Dočas.pokrytie mäkk.tk.aloplast.mat,velkopl:hруд.st.,chrbát	5v512.4	Epifasciál.nekrozekt.k.a podk-popál,polept:č.hlavy mimo vlas
5v457.b	Dočas.pokrytie mäkk.tk.aloplast.mat,velkopl:bruš.obl	5v512.5	Epifasciál.nekrozektómia.k.a podk.-pop.a polept:krk
5v457.c	Dočas.pokrytie mäkk.tk.aloplast.mat,velkopl:inguin.genit.o	5v512.6↔	Epifasciál.nekrozektóm.kože a podk-popál,polept:ram,axila
5v457.d	Dočas.pokrytie mäkk.tk.aloplast.mat,velkopl:glut.obl	5v512.7↔	Epifasciál.nekrozektóm.kože a podk-popál,polept:ram,lakeť
5v457.e↔	Dočas.pokrytie mäkk.tk.aloplast.mat,velkopl:stehno,koleno	5v512.8↔	Epifasciál.nekrozektóm.kože a podk-popál,polept:predlakt
5v457.f↔	Dočas.pokrytie mäkk.tk.aloplast.mat,velkopl:predkolenie	5v512.9↔	Epifasciál.nekrozektóm.kože a podkožia-popál,polept:ruka
5v457.g↔	Dočas.pokrytie mäkk.tk.aloplast.mat,velkopl:noha	5v512.a	Epifasciál.nekrozektóm.kože a podk-popál,polept:hруд.stena
5v457.x↔	Dočas.pokrytie mäkk.tk.aloplast.mat,velkopl:ostat.	5v512.b	Epifasciál.nekrozektóm.kože a podk-popál,polept:bruš.o
5v458.0	Dočas.pokrytie mäkk.tk.kultúrami keratinocyt,velkopl:pery	5v512.c	Epifasciál.nekrozektóm.k.a podk-popál,polept:inguin.genit.o
5v458.4	Doč.pokryt.mäkk.tk.kultúrami keratinocyt,velkopl:ost.č.hlavy	5v512.d	Epifasciál.nekrozektóm.kože a podk-popál,polept:gluteál.o
5v458.5	Dočas.pokrytie mäkk.tk.kultúrami keratinocyt,velkopl:bruš.obl	5v512.e↔	Epifasciál.nekrozektóm.kože a podk-popál,polept:stehno,kol
5v458.6↔	Doč.pokryt.mäkk.tk.kultúrami keratinocyt,velkopl:ram,axila	5v512.f↔	Epifasciál.nekrozektóm.kože a podk-popál,polept:predkol
5v458.7↔	Doč.pokryt.mäkk.tk.kultúrami keratinocyt,velkopl:ram.,lakeť	5v512.g↔	Epifasciál.nekrozektóm.kože a podk-popál,polept:noha
5v458.8↔	Doč.pokryt.mäkk.tk.kultúrami keratinocyt,velkopl:predlaktie	5v512.h	Epifasciál.nekrozektóm.k.a podk-popál,polep:vlas.č.kože hlavy
5v458.9↔	Dočas.pokrytie mäkk.tk.kultúrami keratinocyt,velkopl:ruka	5v512.j	Epifasciál.nekrozektóm.kože a podk-popál,polept:chrbát
5v458.a	Doč.pokryt.mäkk.tk.kultúra.keratinocyt,velkopl:hруд.st,chrb	5v512.k	Epifasciál.nekrozektóm.kože a podk-popál,polept:skrótum
5v458.b	Dočas.pokrytie mäkk.tk.kultúra.keratinocyt,velkopl:bruš.obl	5v512.m	Epifasciál.nekrozektóm.kože a podk-popál,polept:šrev.obl
5v458.c	Doč.pokryt.mäkk.tk.kultúra.keratinocyt,velkopl:ingui.genit.o	5v512.x	Epifasciál.nekrozektómia.k.a podk.-pop.a polept:ost
5v458.d	Dočas.pokryt.mäkk.tk.kultúrami keratinocyt,velkopl:glut.obl	5v513.0	Tangenciál.excízia kože a podkožia-popál,polept:pery
5v458.e↔	Dočas.pokryt.mäkk.tk.kultúra.keratinocyt,velkopl:stehno,kol	5v513.1	Tangenciál.excízia kože a podkož- popál,polept:nos
5v458.f↔	Dočas.pokryt.mäkk.tk.kultúrami keratinocyt,velkopl:predkol.	5v513.2↔	Tangenciál.excízia kože a podkož- popál,polept:ucho
5v458.g↔	Dočas.pokrytie mäkk.tk.kultúrami keratinocyt,velkopl:noha	5v513.3↔	Tangenciál.excíz.kože a podkož-pri popál,polept:oč.viečko
5v458.x↔	Dočas.pokrytie mäkk.tk.kultúrami keratinocyt,velkopl:ost.	5v513.4	Tangenciál.excíz.k.a podkož-pop,polept:č.hlavy mimo vlas.č.
5v459.0	Dočas.pokrytie mäkk.tk.viacer.postupmi,velkopl:pery	5v513.5	Tangenciál.excízia kože a podkož- popál,polept:krk
5v459.4	Dočas.pokrytie mäkk.tk.viacer.postupmi,velkopl:ostat.č.hlavy	5v513.6↔	Tangenciál.excízia kože a podkož- popál,polept:ram,axila
5v459.5	Dočas.pokrytie mäkk.tk.viacer.postupmi,velkopl:krk	5v513.7↔	Tangenciál.exc.kože a podkož-pri popál,polept:rameno,lakeť
5v459.6↔	Dočas.pokrytie mäkk.tk.viacer.postupmi,velkopl:ram,axila	5v513.8↔	Tangenciál.excízia kože a podkož- popál,polept:predlakt
5v459.7↔	Dočas.pokrytie mäkk.tk.viacer.postupmi,velkopl:ram,lakeť	5v513.9↔	Tangenciál.excízia kože a podkož- popál,polept:ruka
5v459.8↔	Dočas.pokrytie mäkk.tk.viacer.postupmi,velkopl:predlaktie	5v513.a	Tangenciál.excízia kože a podkož- popál,polept:hруд.st.
5v459.9↔	Dočas.pokrytie mäkk.tk.viacer.postupmi,velkopl:ruka	5v513.b	Tangenciál.excízia kože a podkož- popál,polept:bruš.obl.
5v459.a	Dočas.pokryt.mäkk.tk.viacer.postupmi,velkopl:hруд.st.,chrb.	5v513.c	Tangenciál.excí.k.a podkož-pri pop.a polept:ingv.genitál.o
5v459.b	Dočas.pokrytie mäkk.tk.viacer.postupmi,velkopl:bruš.obl	5v513.d	Tangenciál.excízia kože a podkož- popál,polept:glut.obl.
5v459.c	Dočas.pokrytie mäkk.tk.viacer.postupmi,velkopl:ing.genitál.o	5v513.e↔	Tangenciál.excízia kože a podkož- popál,polept:steh,koleno
5v459.d	Dočas.pokrytie mäkk.tk.viacer.postupmi,velkopl:glut.obl	5v513.f↔	Tangenciál.excízia kože a podkož- popál,polept:predkol
5v459.e↔	Dočas.pokryt.mäkk.tk.viacer.postupmi,velkopl:stehno,koleno	5v513.g↔	Tangenciál.excízia kože a podkož- popál,polept:noha
5v459.f↔	Dočas.pokrytie mäkk.tk.viacer.postupmi,velkopl:predkol	5v513.h	Tangenciál.excízia kože a podkož- popál,polept:vlas.č.hlavy
5v459.g↔	Dočas.pokrytie mäkk.tk.viacer.postupmi,velkopl:noha	5v513.j	Tangenc.excízia.k.a podkož-pri pop.a polept:chrbát
5v459.x↔	Dočas.pokrytie mäkk.tk.viacer.postupmi,velkopl:ost.	5v513.k	Tangenciál.excízia kože a podkož- popál,polept:skrótum
5v45a.1	Zaved/vým.1syst.pre váku.tesn.hlb.siah.subf.ku kost,kĺb.konč.	5v513.m	Tangenciál.excízia kože a podkož- popál,polept:hrádza
5v45a.2	Zav/vým.1syst.pre vákuov.tesn.hlb.siah.k hруд,mediast,ster	5v513.x	Tangenciál.excízia kože a podkož- popál,polept:ost.
5v45a.3	Zavedenie/vým.1syst.pre vákuové tesnenie na otv.bruš.obl	5v514.0	Laser.deštrukcia chor.tk.kože a podk-popál,polept:pery
5v45a.4	Zavedenie/vým.1syst.pre vákuové tesnenie,endorektál.	5v514.1	Laser.deštrukcia chor.tk.kože a podk-popál,polept:nos
5v45a.x	Zavedenie/vým 1syst.pre vákuové tesnenie,ostat.	5v514.2↔	Laser.deštrukcia chor.tk.kože a podk-popál,polept:ucho
5v45x.x↔	Dočasné pokrytie mäkkých tkanív, ostatné	5v514.3↔	Laser.deštrukcia chor.tk.kože a podk-popál,polept:oč.viečko
5v511.0	Dermabázia kože a podkož.-popál.a polept:pery	5v514.4	Laser.deštr.ch.tk.k.a podk-pop.a polep:č.hlavy mimo vlas.č.
5v511.1	Dermabrázia kože a podkož.-popál.a polept:nos	5v514.5	Laser.deštrukcia chor.tk.kože a podk-popál,polept:krk
5v511.2↔	Dermabrázia kože a podkož.-popál.a polept:ucho	5v514.6↔	Laser.deštrukcia chor.tk.kože a podk-popál,polept:ram,axila
5v511.3↔	Dermabrázia kože a podkož.-popál.a polept:oč.viečko	5v514.7↔	Laser.deštrukcia chor.tk.kože a podk-popál,polept:ram,lakeť
5v511.4	Dermabrázia kože a podkož.-popál.a polept:č.hlavy mimo vlas	5v514.8↔	Laser.deštrukcia chor.tk.kože a podk-popál,polept:predlakt
5v511.5	Dermabrázia kože a podkož.-popál.a polept:krk	5v514.9↔	Laser.deštrukcia chor.tk.kože a podk-popál,polept:ruka
5v511.6↔	Dermabrázia kože a podkož.-popál.a polept:ram,axila	5v514.a	Laser.deštrukcia chor.tk.kože a podk-popál,polept:hруд.st.
5v511.7↔	Dermabrázia kože a podkož.-popál.a polept:ram,lakeť	5v514.b	Laser.deštrukcia chor.tk.kože a podk-popál,polept:bruš.obl.
5v511.8↔	Dermabrázia kože a podkož.-popál.a polept:predlakt	5v514.c	Laser.deštruk.ch.tk.k.a podk-pop.a polep:ingui.genit.obl.
5v511.9↔	Dermabrázia kože a podkož.-popál.a polept:ruka	5v514.d	Laser.deštrukcia chor.tk.kože a podk-popál,polept:gluteál.obl.
5v511.a	Dermabrázia kože a podkož.-popál.a polept:hруд.stena	5v514.e↔	Laser.deštrukcia chor.tk.kože a podk-popál,polept:stehno,kol
5v511.b	Dermabrázia kože a podkož.-popál.a polept:bruš.obl	5v514.f↔	Laser.deštrukcia chor.tk.kože a podk-popál,polept:predkol
5v511.c	Dermabrázia kože a podkož.-popál.a polept:inguin.genit.o	5v514.g↔	Laser.deštrukcia chor.tk.kože a podk-popál,polept:noha
5v511.d	Dermabrázia kože a podkož.-popál.a polept:gluteál.o.	5v514.h	Laser.deštrukcia chor.tk.kože a podk-popál,polept:vlas.č.hlavy
5v511.e↔	Dermabrázia kože a podkož.-popál.a polept:stehno,koleno	5v514.j	Laser.deštrukcia chor.tk.kože a podk-popál,polept:chrbát
5v511.f↔	Dermabrázia kože a podkož.-popál.a polept:predkol	5v514.k	Laser.deštrukcia chor.tk.kože a podk-popál,polept:skrótum
5v511.g↔	Dermabrázia kože a podkož.-popál.a polept:noha	5v520	Debridem.rany svalu pri popál.a poleptaniach
5v511.h	Dermabrázia kože a podkož.-popál.a polept:vlas.č.kože hlavy	5v521	Debridement rany šľachy pri popál.a polept.
5v511.j	Dermabrázia kože a podkož.-popál.a polept:chrbát	5v522	Debridement rany fascie pri popál.a polept.
5v511.k	Dermabrázia kože a podkož.-popál.a polept:skrótum	5v523	Debridem.rany mäkk.č.presah.sval,šf.a fascie pri popál,polep
5v511.m	Dermabrázia kože a podkož.-popál.a polept:obl.hrádze	5v52x	Debridement rany svalu,šf.a fascie pri popál,polept:ost.
5v511.x	Dermabrázia kože a podkož.-popál.a polept:ostatné	5v530.0	Dočas.pokr.mäkk.č.- popál,polept:alogén.TX kože,mploš:pery
5v512.0	Epifasciál.nekrozekt.kože a podkož-popál.a polept:pery	5v530.1	Dočas.pokr.mäkk.č.- popál,polept:alogén.TX kože,mploš:nos
5v512.1	Epifasciál.nekrozektóm.kože a podk-popál,polept:nos	5v530.2↔	Dočas.pokr.mäkk.č.- popál,polept:alogén.TX kože,mploš:ucho
5v512.2↔	Epifasciál.nekrozektóm.kože a podk-popál,polept:ucho	5v530.3↔	Doč.pokr.mäkk.č.- pop,polept:alog.transpl.k.,mploš:oč.viečko
5v512.3↔	Epifasciál.nekrozektóm.kože a podk-popál,polept:oč.viečko	5v530.4	Doč.pokr.mäkk.č.- popál,pol:alog.transpl.k.,mploš:os.č.hlavy

5v530.5	Dočas.pokr.mäkk.č.-popál,polept:alogén.TX kože,mploš:krk	5v534.2↔	Dočas.pokr.mäkk.č.-popál,pol:kombi.viac.postup,mploš:ucho
5v530.6↔	Doč.pokr.mäkk.č.-pop,polep:alogén.TX kože,mploš:ram,axila	5v534.3↔	Doč.pokr.mäkk.č.-pop,pol:kombi.viac.postup,mploš:oč.viečko
5v530.7↔	Doč.pokr.mäkk.č.-pop,polept:alogén.TX kože,mploš:ram,lak	5v534.4	Doč.pokr.mäkk.č.-pop,pol:kombi.viac.postup,mploš:ost.č.hl
5v530.8↔	Doč.pokr.mäkk.č.-popál,polep:alogén.TX kože,mploš:predlakt	5v534.5	Doč.pokryt.mäkk.č.-popál,polep:kombi.viac.postup,mploš:krk
5v530.9↔	Dočas.pokr.mäkk.č.-popál,polept:alogén.TX kože,mploš:ruka	5v534.6↔	Doč.pokr.mäkk.č.-pop,pol:kombi.viac.postup,mploš:ram,axila
5v530.a	Doč.pokr.mäkk.č.-pop,polep:alogén.TX kože,mploš:hruď/hrb	5v534.7↔	Doč.pokr.mäkk.č.-popál,pol:kombi.viac.postup,mploš:ram,lak
5v530.b	Doč.pokr.mäkk.č.-pop,polept:alogén.TX kože,mploš:bruš.o	5v534.8↔	Doč.pokr.mäkk.č.-pop,pol:kombi.viac.postup,mploš:predlakt
5v530.c	Doč.pokr.mäkk.č.-pop,polep:alogén.TX kože,mploš:ing.gen.o	5v534.9↔	Doč.pokr.mäkk.č.-popál,pol:kombi.viac.postup,mploš:ram,lak
5v530.d	Dočas.pokr.mäkk.č.-popál,pol:alogén.TX kože,mploš:glut.o	5v534.a	Doč.pokr.mäkk.č.-pop,pol:kombi.viac.postup,mploš:hruď/hrb
5v530.e↔	Dočas.pokr.mäkk.č.-popál,pol:alogén.TX kože,mploš:stehn,kol	5v534.b	Doč.pokr.mäkk.č.-popál,pol:kombi.viac.postup,mploš:bruš.o
5v530.f↔	Doč.pokryt.mäkk.č.-popál,polept:alogén.TX kože,mploš:predkol	5v534.c	Doč.pokr.mäkk.č.-pop,pol:alog.transpl.kože,vploš:ing.gen.o
5v530.g↔	Dočas.pokr.mäkk.č.-popál,polept:alogén.TX kože,mploš:noha	5v534.d	Doč.pokr.mäkk.č.-popál,pol:kombi.viac.postup,mploš:glut.o
5v530.x↔	Doč.pokr.mäkk.č.-popál,polep:alog.tranplant.kože,mploš:ost	5v534.e↔	Doč.pokr.mäkk.č.-pop,pol:kombi.viac.postup,mploš:stehn,kol
5v531.0	Doč.pokryt.mäkk.č.-popál,pol:xenogén.kož.náhr.,mploš:pery	5v534.f↔	Doč.pokr.mäkk.č.-popál,pol:kombi.viac.postup,mploš:predkol
5v531.1	Doč.pokryt.mäkk.č.-popál,polept:xenog.kož.náhr.,mploš:nos	5v534.g↔	Dočas.pokr.mäkk.č.-popál,pol:kombi.viac.postup,mploš:noha
5v531.2↔	Doč.pokr.mäkk.č.-popál,pol:xenogén.kož.náhr.,mploš:ucho	5v534.x↔	Dočas.pokryt.mäkk.č.-popál,pol:kombi.viac.postup,mploš:ost
5v531.3↔	Doč.pokr.mäkk.č.-pop,pol:xenogén.kož.náhr.,mploš:oč.viečko	5v535.0	Dočas.pokryt.mäkk.č.-pop,pol:alog.transpl.kože,vploš:pery
5v531.4	Doč.pokr.mäkk.č.-pop,pol:xenog.náhr.k,mploš:č.hlavy m.vlas	5v535.1	Dočas.pokr.mäkk.č.-popál,polept:alog.transpl.kože,vploš:nos
5v531.5	Dočas.pokryt.mäkk.č.-popál,pol:xenogén.kož.náhr.,mploš:krk	5v535.2↔	Dočas.pokr.mäkk.č.-pop,pol:alogén.transpl.kože,vploš:ucho
5v531.6↔	Doč.pokr.mäkk.č.-pop,pol:xenog.kož.náhr.,mploš:ram,axila	5v535.3↔	Dočas.pokr.mäkk.č.-pop,pol:alog.transpl.kože,vploš:oč.viečko
5v531.7↔	Doč.pokr.mäkk.č.-popál,pol:xenogén.kož.náhr.,mploš:ram,lak	5v535.4	Doč.pokr.mäkk.č.-pop,pol:alog.transpl.kože,vploš:os.č.hlavy
5v531.8↔	Doč.pokr.mäkk.č.-popál,pol:xenog.kož.náhr.,mploš:predlakt	5v535.5	Doč.pokr.mäkk.č.-pop,polept:alogén.transpl.kože,vploš:krk
5v531.9↔	Doč.pokryt.mäkk.č.-popál,pol:xenogén.kož.náhr.,mploš:ruka	5v535.6↔	Dočas.pokr.mäkk.č.-pop,pol:alog.transpl.kože,vploš:ram,axila
5v531.a	Dočas.pokr.mäkk.č.-pop,pol:xenog.náhr.k,mploš:hruď/hrb	5v535.7↔	Doč.pokr.mäkk.č.-pop,pol:alog.transpl.kože,vploš:ram,lakeť
5v531.b	Doč.pokr.mäkk.č.-popál,pol:xenog.náhr.k,mploš:bruš.o	5v535.8↔	Dočas.pokr.mäkk.č.-pop,pol:alog.transpl.kože,vploš:predlakt
5v531.c	Doč.pokr.mäkk.č.-popál,pol:xenogén.kož.náhr.,mploš:ing.gen	5v535.9↔	Dočas.pokryt.mäkk.č.-popál,pol:alog.transpl.kože,vploš:ruka
5v531.d	Doč.pokr.mäkk.č.-popál,pol:xenogén.kož.náhr.,mploš:glut.o	5v535.a	Doč.pokr.mäkk.č.-pop,pol:alog.transpl.kože,vploš:hruď/hrb
5v531.e↔	Doč.pokr.mäkk.č.-popál,pol:xenog.kož.náhr.,mploš:stehn,kol	5v535.b	Dočas.pokr.mäkk.č.-pop,pol:alog.transpl.kože,vploš:bruš.o
5v531.f↔	Doč.pokr.mäkk.č.-pop,pol:xenogén.kož.náhr.,mploš:predkol	5v535.c	Doč.pokr.mäkk.č.-pop,pol:alog.transpl.kože,vploš:ing.genit.o
5v531.g↔	Doč.pokryt.mäkk.č.-popál,pol:xenogén.kož.náhr.,mploš:noha	5v535.d	Dočas.pokr.mäkk.č.-pop,pol:alog.transpl.kože,vploš:glut.o
5v531.h	Doč.pokr.mäkk.č.-popál,pol:xenog.kož.náhr.,mploš:vlas.č.hl	5v535.e↔	Dočas.pokr.mäkk.č.-pop,pol:alog.transpl.kože,vploš:st.a.kol
5v531.x	Dočas.pokryt.mäkk.č.-popál,polept:xenog.náhr.k,mploš:ost	5v535.f↔	Dočas.pokr.mäkk.č.-pop,pol:alog.transpl.kože,vploš:predkol
5v532.0	Dočas.pokryt.mäkk.č.-popál,polept:aloplast.mat,mploš:pery	5v535.g↔	Dočas.pokr.mäkk.č.-pop,pol:alogén.transpl.kože,vploš:noha
5v532.1	Dočas.pokryt.mäkk.č.-popál,polept:aloplast.mat,mploš:nos	5v535.x↔	Dočas.pokr.mäkk.č.-pop,pol:alog.transplant.kože,vploš:ost
5v532.2↔	Dočas.pokryt.mäkk.č.-popál,polept:aloplast.mat,mploš:ucho	5v536.0	Dočas.pokryt.mäkk.č.-popál,pol:xenog.kož.náhr.,vploš:pery
5v532.3↔	Doč.pokryt.mäkk.č.-pop,polept:aloplast.mat,mploš:oč.viečko	5v536.1	Dočas.pokr.mäkk.č.-popál,pol:xenogén.kož.náhr.,vploš:nos
5v532.4	Doč.pokryt.mäkk.č.-pop,polept:aloplast.mat,mploš:os.č.hlavy	5v536.2↔	Doč.pokr.mäkk.č.-popál,pol:xenog.kož.náhradou,vploš:ucho
5v532.5	Dočas.pokryt.mäkk.č.-popál,polept:aloplast.mat,mploš:krk	5v536.3↔	Doč.pokr.mäkk.č.-popál,pol:xenogén.kož.náhr.,vploš:oč.viečko
5v532.6↔	Doč.pokryt.mäkk.č.-pop,polept:aloplast.mat,mploš:ram,axila	5v536.4	Doč.pokr.mäkk.č.-popál,pol:xenog.kož.náhr.,vploš:os.č.hlavy
5v532.7↔	Doč.pokryt.mäkk.č.-pop,polept:aloplast.mat,mploš:ram,lak	5v536.5	Dočas.pokryt.mäkk.č.-popál,polept:xenog.kož.náhr.,vploš:krk
5v532.8↔	Doč.pokryt.mäkk.č.-pop,polept:aloplast.mat,mploš:predlakt	5v536.6↔	Doč.pokr.mäkk.č.-popál,pol:xenog.kož.náhr.,vploš:ram,axila
5v532.9↔	Dočas.pokryt.mäkk.č.-pop,polept:aloplast.mat,mploš:ruka	5v536.7↔	Doč.pokr.mäkk.č.-popál,pol:xenog.kož.náhr.,vploš:ram,lakeť
5v532.a	Doč.pokryt.mäkk.č.-pop,polept:aloplast.mat,mploš:hruď/hrb	5v536.8↔	Doč.pokr.mäkk.č.-popál,pol:xenogén.kož.náhr.,vploš:predlakt
5v532.b	Dočas.pokryt.mäkk.č.-pop,polept:aloplast.mat,mploš:bruš.o	5v536.9↔	Dočas.pokr.mäkk.č.-popál,pol:xenog.kož.náhr.,vploš:ruka
5v532.c	Doč.pokryt.mäkk.č.-pop,polept:aloplast.mat,mploš:ing.gen.o	5v536.a	Doč.pokr.mäkk.č.-popál,pol:xenog.kož.náhr.,vploš:hruď/hrb
5v532.d	Dočas.pokryt.mäkk.č.-pop,polept:aloplast.mat,mploš:glut.o	5v536.b	Doč.pokr.mäkk.č.-popál,pol:xenog.kož.náhr.,vploš:bruš.o
5v532.e↔	Doč.pokryt.mäkk.č.-pop,polept:aloplast.mat,mploš:stehn,kol	5v536.c	Doč.pokr.mäkk.č.-pop,pol:xenog.kož.náhr.,vploš:inguin.gen.o
5v532.f↔	Dočas.pokryt.mäkk.č.-pop,polept:aloplast.mat,mploš:predkol	5v536.d	Dočas.pokr.mäkk.č.-popál,pol:xenog.kož.náhr.,vploš:glut.o
5v532.g↔	Dočas.pokryt.mäkk.č.-popál,polept:aloplast.mat,mploš:noha	5v536.e↔	Doč.pokr.mäkk.č.-popál,pol:xenog.kož.náhr.,vploš:stehn,kol
5v532.x↔	Dočas.pokryt.mäkk.č.-pop,polept:aloplast.mat,mploš:ost	5v536.f↔	Dočas.pokryt.mäkk.č.-popál,pol:xenog.kož.náhr.,vploš:predkol
5v533.0	Dočas.pokr.mäkk.č.-pop,pol:kultúra.keratinoc,mploš:pery	5v536.g↔	Dočas.pokryt.mäkk.č.-popál,pol:xenog.kož.náhr.,vploš:noha
5v533.1	Dočas.pokr.mäkk.č.-pop,pol:kultúra.keratinoc,mploš:nos	5v536.x↔	Dočas.pokryt.mäkk.č.-popál,pol:xenogén.kož.náhr.,vploš:ost
5v533.2↔	Dočas.pokr.mäkk.č.-pop,pol:kultúra.keratinoc,mploš:ucho	5v537.0	Dočas.pokryt.mäkk.č.-popál,pol:aloplast.mat.,vploš:pery
5v533.3↔	Doč.pokr.mäkk.č.-pop,pol:kultúra.keratinoc,mploš:oč.viečko	5v537.1	Dočas.pokryt.mäkk.č.-popál,pol:aloplast.mat.,vploš:nos
5v533.4	Doč.pokr.mäkk.č.-pop,pol:kult.keratinoc,mploš:ost.č.hlavy	5v537.2↔	Dočas.pokryt.mäkk.č.-popál,pol:aloplast.mat.,vploš:ucho
5v533.5	Dočas.pokr.mäkk.č.-popál,polept:kultúra.keratinoc,mploš:krk	5v537.3↔	Dočas.pokryt.mäkk.č.-popál,pol:aloplast.mat.,vploš:oč.viečko
5v533.6↔	Doč.pokr.mäkk.č.-pop,pol:kult.keratinoc,mploš:ram,axila	5v537.4	Dočas.pokr.mäkk.č.-popál,pol:aloplast.mat.,vploš:os.č.hlavy
5v533.7↔	Doč.pokr.mäkk.č.-pop,pol:kultúra.keratinoc,mploš:ram,lak	5v537.5	Dočas.pokryt.mäkk.č.-popál,polept:aloplast.mat.,vploš:krk
5v533.8↔	Dočas.pokr.mäkk.č.-pop,pol:kultúra.keratinoc,mploš:predlakt	5v537.6↔	Dočas.pokr.mäkk.č.-popál,pol:aloplast.mat.,vploš:ram,axila
5v533.9↔	Dočas.pokr.mäkk.č.-pop,pol:kultúra.keratinoc,mploš:ruka	5v537.7↔	Dočas.pokr.mäkk.č.-popál,pol:aloplast.mat.,vploš:ram,lak
5v533.a	Doč.pokr.mäkk.č.-pop,pol:kultúra.keratinoc,mploš:hruď/hrb	5v537.8↔	Dočas.pokr.mäkk.č.-popál,pol:aloplast.mat.,vploš:predlakt
5v533.b	Dočas.pokr.mäkk.č.-pop,pol:kultúra.keratinoc,mploš:bruš.o	5v537.9↔	Dočas.pokr.mäkk.č.-popál,pol:aloplast.mat.,vploš:ruka
5v533.c	Doč.pokr.mäkk.č.-pop,pol:kultúra.keratinoc,mploš:ing.gen.o	5v537.a	Dočas.pokr.mäkk.č.-popál,pol:aloplast.mat.,vploš:hruď/hrb
5v533.d	Dočas.pokr.mäkk.č.-pop,pol:kultúra.keratinoc,mploš:glut.o	5v537.b	Dočas.pokr.mäkk.č.-popál,pol:aloplast.mat.,vploš:bruš.o
5v533.e↔	Doč.pokr.mäkk.č.-pop,pol:kultúra.keratinoc,mploš:stehn,kol	5v537.c	Dočas.pokr.mäkk.č.-popál,pol:aloplast.mat.,vploš:ing.gen.o
5v533.f↔	Dočas.pokr.mäkk.č.-pop,pol:kultúra.keratinoc,mploš:predkol	5v537.d	Dočas.pokryt.mäkk.č.-popál,pol:aloplast.mat.,vploš:gluteál.o
5v533.g↔	Dočas.pokr.mäkk.č.-popál,polep:kult.keratinoc,mploš:noha	5v537.e↔	Doč.pokr.mäkk.č.-popál,pol:aloplast.mat.,vploš:stehno,kol
5v533.x↔	Dočas.pokr.mäkk.č.-popál,polept:kultúra.keratinoc,mploš:ost	5v537.f↔	Dočas.pokryt.mäkk.č.-popál,pol:aloplast.mat.,vploš:predkol
5v534.0	Dočas.pokr.mäkk.č.-popál,pol:kombi.viac.postup,mploš:pery	5v537.g↔	Dočas.pokrytie mäkk.č.-popál,pol:aloplast.mat.,vploš:noha
5v534.1	Dočas.pokr.mäkk.č.-popál,pol:kombi.viac.postup,mploš:nos	5v537.x↔	Dočas.pokrytie mäkk.č.-popál,pol:aloplast.mat.,veľkoploš:ost

5v538.0	Dočas.pokryt.mäkk.č.-popál,pol:kult.keratinocyt,vploš:pery	5v543.6↔	Vol.tx.kože a lalok.pl.k.a podk.dar.vof.l.mikrovask.anst:ram,axi
5v538.1	Dočas.pokrytie mäkk.č.-popál,pol:kult.keratinocyt,vploš:nos	5v543.7↔	Vol.tx.kože a lal.plast.k.a podk.dar.vof.l.mikrov.anst:ram,lak
5v538.2↔	Dočas.pokryt.mäkk.č.-popál,pol:kult.keratinocyt,vploš:ucho	5v543.8↔	Vol.tx.k.a lal.plast.k.a podk.dar.vof.l.mikrovask.anst:predlak
5v538.3↔	Doč.pokryt.mäkk.č.-popál,pol:kult.keratinocyt,vploš:oč.viečko	5v543.9↔	Vol.tx.kože a lalok.pl.k.a podk.dar.vof.l.mikrovask.anst:ruka
5v538.4	Doč.pokryt.mäkk.č.-pop,pol:kult.keratinocyt,vploš:os.č.hlavy	5v543.a	Vol.tx.kože a lalok.pl.k.a podk.dar.vof.l.mikrovask.anst:hруд
5v538.5	Doč.pokryt.mäkk.č.-popál,pol:kultúra.keratinocyt,vploš:krk	5v543.b	Vol.tx.kože a lal.plast.k.a podk.dar.vof.l.mikrovask.anst:bruš.o
5v538.6↔	Doč.pokryt.mäkk.č.-popál,pol:kult.keratinocyt,vploš:ram,axila	5v543.c	Vol.tx.k.a lal.plast.k.a podk.dar.vof.l.mikrovask.anst:ing.gen
5v538.7↔	Doč.pokryt.mäkk.č.-popál,pol:kult.keratinocyt,vploš:ram,lak	5v543.d	Vol.tx.kože a lal.plast.k.a podk.dar.vof.l.mikrovask.an:glut.o
5v538.8↔	Doč.pokryt.mäkk.č.-popál,pol:kult.keratinocyt,vploš:predlakt	5v543.e↔	Vol.tx.k.a lalok.pl.k.a podk.dar.vof.l.mikrov.anst:stehno,kol
5v538.9↔	Dočas.pokryt.mäkk.č.-popál,pol:kult.keratinocyt,vploš:ruka	5v543.f↔	Vol.tx.kože a lal.plast.k.a podk.dar.vof.l.mikrov.anst:predkol
5v538.a	Doč.pokryt.mäkk.č.-pop,pol:kult.keratinocyt,vploš:hrud/chrb	5v543.g↔	Vol.tx.kože a lal.plast.k.a podk.dar.vof.l.mikrov.anst:noha
5v538.b	Doč.pokryt.mäkk.č.-pop,polept:kult.keratinocyt,vploš:bruš.o	5v543.h	Vol.tx.k.a lal.plast.k.a podk.dar.vof.l.mikrovask.anst:vlas.č.hl
5v538.c	Doč.pokryt.mäkk.č.-pop,pol:kult.keratinocyt,vploš:ing.genit.o	5v543.j	Vol.tx.kože a lalok.pl.k.a podk.dar.vof.l.mikrovask.anst:chrb
5v538.d	Dočas.pokryt.mäkk.č.-popál,pol:kult.keratinocyt,vploš:glut.o	5v543.x	Vol.transplant.k.a lal.pl.k.a podk.dar.vof.l.mikrovask.an:ost
5v538.e↔	Doč.pokryt.mäkk.č.-pop,pol:kult.keratinocyt,vploš:stehno,kol	5v544.	Vol.tx.kože a lal.plast.k.a podk.dar.vof.l.mikrovask.an:ost.č.hl
5v538.f↔	Doč.pokryt.mäkk.č.-popál,pol:kult.keratinocyt,vploš:predkol	5v544.5	Vol.tx.kože a lal.plast.k.a podk.dar.vof.l.mikrovask.an:ost.č.hl
5v538.g↔	Dočas.pokryt.mäkk.č.-popál,pol:kult.keratinocyt,vploš:ruka	5v544.6↔	Vol.tx.kože a lal.plast.k.a podk.dar.vof.l.mikrov.anst:stehno,kol
5v538.x↔	Doč.pokr.mäkk.č.-popál,polept:kultúra.keratinocyt,vploš:ost	5v544.7↔	Vol.tx.kože a lal.plast.k.a podk.dar.vof.l.mikrov.anst:stehno,kol
5v539.0	Dočas.pokr.mäkk.č.-popál,pol:kombi.viac.postup,vploš:pery	5v544.8↔	Vol.tx.kože a lal.plast.k.a podk.dar.vof.l.mikrov.anst:stehno,kol
5v539.1	Doč.pokryt.mäkk.č.-popál,pol:kombi.viac.postup,vploš:nos	5v544.9↔	Vol.tx.kože a lal.plast.k.a podk.dar.vof.l.mikrov.anst:stehno,kol
5v539.2↔	Dočas.pokr.mäkk.č.-popál,pol:kombi.viac.postup,vploš:ucho	5v544.a	Vol.tx.kože a lal.plast.k.a podk.dar.vof.l.mikrov.anst:stehno,kol
5v539.3↔	Doč.pokr.mäkk.č.-pop,pol:kombi.viac.postup,vploš:oč.viečko	5v544.b	Vol.tx.kože a lal.plast.k.a podk.dar.vof.l.mikrov.anst:stehno,kol
5v539.4	Doč.pokr.mäkk.č.-pop,pol:kombi.viac.postup,vploš:hrud/chrb	5v544.c	Vol.tx.kože a lal.plast.k.a podk.dar.vof.l.mikrov.anst:stehno,kol
5v539.5	Dočas.pokryt.mäkk.č.-popál,pol:kombi.viac.postup,vploš:krk	5v544.d	Vol.tx.kože a lal.plast.k.a podk.dar.vof.l.mikrov.anst:stehno,kol
5v539.6↔	Doč.pokr.mäkk.č.-popál,pol:komb.viac.postup,vploš:ram,axila	5v544.e↔	Vol.tx.kože a lal.plast.k.a podk.dar.vof.l.mikrov.anst:stehno,kol
5v539.7↔	Doč.pokr.mäkk.č.-pop,pol:komb.viac.postup,vploš:ram,lakeť	5v544.f↔	Vol.tx.kože a lal.plast.k.a podk.dar.vof.l.mikrov.anst:stehno,kol
5v539.8↔	Doč.pokr.mäkk.č.-popál,pol:kombi.viac.postup,vploš:predlakt	5v544.g↔	Vol.tx.kože a lal.plast.k.a podk.dar.vof.l.mikrov.anst:stehno,kol
5v539.9↔	Doč.pokr.mäkk.č.-popál,polept:kombi.viac.postup,vploš:ruka	5v544.h	Vol.tx.kože a lal.plast.k.a podk.dar.vof.l.mikrov.anst:stehno,kol
5v539.a	Doč.pokr.mäkk.č.-pop,pol:komb.viac.postup,vploš:hrud/chrb	5v544.j	Vol.tx.kože a lal.plast.k.a podk.dar.vof.l.mikrov.anst:stehno,kol
5v539.b	Doč.pokr.mäkk.č.-popál,pol:kombi.viac.postup,vploš:bruš.o	5v544.k	Vol.tx.kože a lal.plast.k.a podk.dar.vof.l.mikrov.anst:stehno,kol
5v539.c	Doč.pokr.mäkk.č.-pop,pol:kombi.viac.postup,vploš:ing.gen.o	5v544.m	Vol.tx.kože a lal.plast.k.a podk.dar.vof.l.mikrov.anst:stehno,kol
5v539.d	Doč.pokr.mäkk.č.-pop,polept:kombi.viac.postup,vploš:glut.o	5v544.x	Vol.transpl.kože a lalok.plast.k.a podk.dar.vof.l.mikrov.anst:stehno,kol
5v539.e↔	Doč.pokr.mäkk.č.-pop,pol:kombi.viac.postup,vploš:stehno,kol	5v545.	Vol.tx.kože a lal.plast.k.a podk.dar.vof.l.mikrov.anst:stehno,kol
5v539.f↔	Dočas.pokr.mäkk.č.-popál,pol:komb.viac.postup,vploš:predkol	5v545.5	Vol.tx.kože a lal.plast.k.a podk.dar.vof.l.mikrov.anst:stehno,kol
5v539.g↔	Dočas.pokryt.mäkk.č.-pop,pol:kombi.viac.postup,vploš:noha	5v545.6↔	Vol.tx.kože a lal.plast.k.a podk.dar.vof.l.mikrov.anst:stehno,kol
5v539.x↔	Dočas.pokryt.mäkk.č.-popál,pol:kombi.viac.postup,vploš:ost	5v545.7↔	Vol.tx.kože a lalok.plast.k.a podk.dar.vof.l.mikrov.anst:stehno,kol
5v53x.x↔	Dočas.pokrytie mäkk.častí pri popál.a polept:ost.	5v545.8↔	Vol.tx.kože a lal.plast.k.a podk.dar.vof.l.mikrov.anst:stehno,kol
5v540.6↔	Vol.tx.kože a lalok.plast.k.a podkož.dar.vof.l.mikrov.anst:stehno,kol	5v545.9↔	Vol.tx.kože a lal.plast.k.a podk.dar.vof.l.mikrov.anst:stehno,kol
5v540.7↔	Vol.tx.kože a lalok.plast.k.a podkož.dar.vof.l.mikrov.anst:stehno,kol	5v545.a	Vol.tx.kože a lal.plast.k.a podk.dar.vof.l.mikrov.anst:stehno,kol
5v540.8↔	Vol.tx.kože a lalok.plast.kože a podk.dar.vof.l.mikrov.anst:stehno,kol	5v545.b	Vol.tx.kože a lal.plast.k.a podk.dar.vof.l.mikrov.anst:stehno,kol
5v540.a	Vol.tx.kože a lalok.plast.k.a podkož.dar.vof.l.mikrov.anst:stehno,kol	5v545.c	Vol.tx.kože a lal.plast.k.a podk.dar.vof.l.mikrov.anst:stehno,kol
5v540.b	Vol.tx.kože a lalok.plast.k.a podkož.dar.vof.l.mikrov.anst:stehno,kol	5v545.d	Vol.tx.kože a lal.plast.kože a podk.dar.vof.l.mikrov.anst:stehno,kol
5v540.c	Vol.tx.kože a lal.plast.k.a podkož.dar.vof.l.mikrov.anst:stehno,kol	5v545.e↔	Vol.tx.kože a lal.plast.k.a podk.dar.vof.l.mikrov.anst:stehno,kol
5v540.d	Vol.tx.kože a lal.plast.k.a podkož.dar.vof.l.mikrov.anst:stehno,kol	5v545.f↔	Vol.tx.kože a lal.plast.k.a podk.dar.vof.l.mikrov.anst:stehno,kol
5v540.e↔	Vol.tx.kože a lal.plast.k.a podkož.dar.vof.l.mikrov.anst:stehno,kol	5v545.g↔	Vol.tx.kože a lal.plast.k.a podk.dar.vof.l.mikrov.anst:stehno,kol
5v540.f↔	Vol.tx.kože a lalok.plast.k.a podkož.dar.vof.l.mikrov.anst:stehno,kol	5v545.h	Vol.tx.kože a lal.plast.k.a podk.dar.vof.l.mikrov.anst:stehno,kol
5v540.h	Vol.tx.kože a lal.plast.k.a podkož.dar.vof.l.mikrov.anst:stehno,kol	5v545.j	Vol.tx.kože a lal.plast.k.a podk.dar.vof.l.mikrov.anst:stehno,kol
5v540.k	Vol.tx.kože a lalok.plast.k.a podkož.dar.vof.l.mikrov.anst:stehno,kol	5v545.k	Vol.tx.kože a lal.plast.k.a podk.dar.vof.l.mikrov.anst:stehno,kol
5v540.m	Vol.tx.kože a lal.plast.k.a podkož.dar.vof.l.mikrov.anst:stehno,kol	5v545.m	Vol.tx.kože a lal.plast.k.a podk.dar.vof.l.mikrov.anst:stehno,kol
5v540.x	Vol.transplant.k.a lal.plast.k.a podk.dar.vof.l.mikrov.anst:stehno,kol	5v545.x	Vol.transpl.kože a lalok.plast.k.a podk.dar.vof.l.mikrov.anst:stehno,kol
5v541.5	Vol.tx.kože a lal.plast.kože a podkož.dar.vof.l.mikrov.anst:stehno,kol	5v54x	Vol.ná.transpl.kože a lalok.plast.kože a podkožia,dar.vof.l.mikrov.anst:stehno,kol
5v541.6↔	Vol.tx.kože a lal.plast.k.a podk.dar.vof.l.mikrov.anst:stehno,kol	5v551.0	Vol.ná.transpl.kože a lalok.plast.kože a podkožia,dar.vof.l.mikrov.anst:stehno,kol
5v541.7↔	Vol.tx.kože a lal.plast.k.a podkož.dar.vof.l.mikrov.anst:stehno,kol	5v551.1	Vol.tx.kože a lalok.plast.kože a podk.prijemca,kož.štep:pery
5v541.8↔	Vol.tx.kože a lal.plast.k.a podkož.dar.vof.l.mikrov.anst:stehno,kol	5v551.2↔	Vol.tx.kože a lalok.plast.kože a podk.prijemca,kož.štep:nos
5v541.a	Vol.tx.kože a lal.plast.k.a podkož.dar.vof.l.mikrov.anst:stehno,kol	5v551.3↔	Vol.tx.kože a lalok.plast.kože a podk.prijemca,kož.štep:ucho
5v541.b	Vol.tx.kože a lal.plast.k.a podkož.dar.vof.l.mikrov.anst:stehno,kol	5v551.4↔	Vol.tx.kože a lalok.plast.kože a podk.prijemca,kož.štep:oč.viečko
5v541.c	Vol.tx.kože a lal.plast.k.a podk.dar.vof.l.mikrov.anst:stehno,kol	5v551.5	Vol.tx.kože a lalok.plast.kože a podkož.prijemca,kož.štep:krk
5v541.d	Vol.tx.kože a lal.plast.k.a podkož.dar.vof.l.mikrov.anst:stehno,kol	5v551.6↔	Vol.tx.kože a lalok.plast.k.a podk.prijemca,kož.štep:ram,axila
5v541.e↔	Vol.tx.kože a lalok.plast.k.a podk.dar.vof.l.mikrov.anst:stehno,kol	5v551.7↔	Vol.tx.kože a lalok.plast.k.a podk.prijemca,kož.štep:ram,lak
5v541.f↔	Vol.tx.kože a lalok.plast.k.a podkož.dar.vof.l.mikrov.anst:stehno,kol	5v551.8↔	Vol.tx.kože a lalok.plast.k.a podk.prijemca,kož.štep:predlakt
5v541.h	Vol.tx.kože a lal.plast.k.a podkož.dar.vof.l.mikrov.anst:stehno,kol	5v551.9↔	Vol.tx.kože a lalok.plast.kože a podk.prijemca,kož.štep:ruka
5v541.k	Vol.tx.kože a lal.plast.k.a podkož.dar.vof.l.mikrov.anst:stehno,kol	5v551.a	Vol.tx.kože a lalok.plast.k.a podk.prijemca,kož.štep:hруд.st
5v541.m	Vol.tx.kože a lal.plast.k.a podk.dar.vof.l.mikrov.anst:stehno,kol	5v551.b	Vol.tx.kože a lalok.plast.k.a podk.prijemca,kož.štep:bruš.o
5v541.x	Vol.transplantácia k.a lal.plast.k.a podk.dar.vof.l.mikrov.anst:stehno,kol	5v551.c	Vol.tx.kože a lalok.plast.k.a podk.prijemca,kož.štep:ingv.gen.o
5v542.1	Vol.tx.kože a lal.plast.k.a podkož.dar.vof.l.mikrov.anst:stehno,kol	5v551.d	Vol.tx.kože a lalok.plast.kože a podk.prijemca,kož.štep:glut.o
5v542.2↔	Vol.tx.kože a lalok.plast.k.a podk.dar.vof.l.mikrov.anst:stehno,kol	5v551.e↔	Vol.tx.kože a lalok.plast.k.a podk.prijemca,kož.štep:stehno,kol
5v542.h	Vol.tx.k.a lal.plast.kože a podk.dar.vof.l.mikrov.anst:stehno,kol	5v551.f↔	Vol.tx.kože a lalok.plast.kože a podk.prijemca,kož.štep:predkol
5v542.x	Vol.tx.kože a lal.plast.k.a podkož.dar.vof.l.mikrov.anst:stehno,kol	5v551.g↔	Vol.tx.kože a lalok.plast.kože a podk.prijemca,kož.štep:noha
5v543.4	Vol.tx.kože a lal.pl.k.a podk.dar.vof.l.mikrovask.anst:ost.č.hl	5v551.h	Vol.tx.kože a lalok.plast.k.a podk.prijemca,kož.štep:vlas.č.hlavy
5v543.5	Vol.tx.kože a lalok.pl.k.a podk.dar.vof.l.mikrovask.anst:krk	5v551.j	Vol.tx.kože a lalok.plast.kože a podk.prijemca,kož.štep:chrbát

5v551.k	Vol.tx.kože a lalok.plast.k.a podk.prijemca,kož.štep:skrótum	5v559.1	Vol.tx.kože a l.pl.k-podk.prij,perm.náhr.kul.keratinoc.vplš:nos
5v551.m	Vol.tx.kože a lalok.plast.k.a podk.prijemca,kož.štep:obl.hrádze	5v559.2↔	Vol.tx.k.a l.pl.k-podk.prijem,perm.náhr.kul.keratinoc.vplš:ucho
5v551.x↔	Volná transpl.kože a lalok.plast.k.a podk.prijem,kož.štep:ost.	5v559.3↔	Vol.tx.k.a l.pl.k-podk.prij,perm.náhr.kul.keratinoc.vplš:oč.vieč
5v552.0	Vol.tx.kože a lal.plast.k.a podk.prijem,koža plnej hrúbke:pery	5v55a.1	Vol.tx.kože a lal.pl.k-podk.prijem,suspenz.epit.b.beds-kit:nos
5v552.1	Vol.tx.kože a lal.plast.k.a podk.prijem,koža plnej hrúbke:nos	5v55a.2↔	Vol.tx.kože a l.pl.k-podk.prijem,suspenz.epit.b.beds-kit:ucho
5v552.2↔	Vol.tx.kože a lal.plast.k.a podk.prijem,koža plnej hrúbke:ucho	5v55a.3↔	Vol.tx.k.a lal.plast.k-podk.prijem,suspenz.epit.bun.b-kit:oč.vieč
5v552.3↔	Vol.tx.kože a lal.pl.k.a podk.prijem,koža plnej hrúbke:oč.viečko	5v55b.1	Vol.tx.kože a l.pl.k-podk.prij,sus.epit.b.lab-tech rýchł.prip:nos
5v552.4	Vol.tx.kože a lal.pl.k.a podk.prijem,k.plnej hrúbke:ost.č.hl	5v55b.2↔	Vol.tx.kože a l.pl.k-podk.prij,sus.epit.b.lab-tech rýchł.prip:ucho
5v552.5	Vol.tx.kože a lal.plast.k.a podk.prijem,koža plnej hrúbke:krk	5v55b.3↔	Vol.tx.kože a l.pl.k-podk.prij,sus.epit.b.lab-tech rýchł.prip:oč.v
5v552.6↔	Vol.tx.kože a lal.plas.k.a podk.prijem,k.plnej hrúbke:ram,axila	5v55c.1	Vol.tx.k.a l.pl.k-podk.prij,perm.náhr.mat.nahradz.k.mplš:nos
5v552.7↔	Vol.tx.kože a lal.plast.k.a podk.prijem,koža plnej hrúbke:ram,lak	5v55c.2↔	Vol.tx.k.a l.pl.k-podk.prij,perm.náhr.mat.nahradz.k.mplš:ucho
5v552.8↔	Vol.tx.kože a lal.plast.k.a podk.prijem,k.plnej hrúbke:predlakt	5v55c.3↔	Vol.tx.k.a l.pl.k-podk.prij,perm.náhr.mat.nahradz.k.mplš:oč.v
5v552.9↔	Vol.tx.kože a lal.plast.k.a podk.prijem,koža plnej hrúbke:ruka	5v55d.1	Vol.tx.k.a lal.plast.k-podk.prij,perm.náhr.mat.nh.kožu vplš:nos
5v552.a	Vol.tx.kože a lal.plast.k.a podk.prijem,koža plnej hrúbke:hруд.st.	5v55d.2↔	Vol.tx.kože a l.pl.k-podk.prij,perm.náhr.mat.nahrad.k.vplš:ucho
5v552.b	Vol.tx.kože a lal.plast.k.a podk.prijem,koža plnej hrúbke:bruš.o	5v55d.3↔	Vol.tx.k.a l.pl.k-podk.prij,perm.náhr.mat.nh.kožu vplš:oč.vieč
5v552.c	Vol.tx.kože a lal.plast.k.a podk.prijem,k.plnej hrúbke:ingv,gen	5v560.0	Lokál.lalok.plast.kože a podk.-popál,polept,rozťah.plast:pery
5v552.d	Vol.tx.kože a lal.plast.k.a podk.prijem,k.plnej hrúbke:skrótum	5v560.1	Lokál.lalok.plast.kože a podk.-popál,polept,rozťah.plast:nos
5v552.e↔	Vol.tx.kože a lal.plast.k.a podk.prijem,k.plnej hrúbke:stehn,kol	5v560.2↔	Lokál.lalok.plast.kože a podk.-popál,polept,rozťah.plast:ucho
5v552.f↔	Vol.tx.kože a lal.plast.k.a podk.prijem,k.plnej hrúbke:predkol	5v560.3↔	Lok.lal.plast.kože a podk.-popál,polept,rozťah.plast:oč.viečko
5v552.g↔	Vol.tx.kože a lal.plast.k.a podk.prijem,koža plnej hrúbke:noha	5v560.4	Lok.lal.plast.kože a podk.-popál,polept,rozťah.plast:os.č.hlavy
5v552.h	Vol.tx.kože a lal.plast.k.a podk.prijem,k.plnej hrúbke:vlas.č.hl	5v560.5	Lokál.lalok.plast.kože a podk.-popál,polept,rozťah.plast:krk
5v552.j	Vol.tx.kože a lal.plast.k.a podk.prijem,k.plnej hrúbke:chrbat	5v560.6↔	Lok.lal.plast.kože a podk.-popál,polept,rozťah.plast:ram,axila
5v552.k	Vol.tx.kože a lal.plast.k.a podk.prijem,k.plnej hrúbke:skrótum	5v560.7↔	Lok.lal.plast.kože a podk.-popál,polept,rozťah.plast:ram,lak
5v552.m	Vol.tx.kože a lal.plast.k.a podk.prijem,k.plnej hrúbke:o.hrádze	5v560.8↔	Lok.lal.plast.kože a podk.-popál,polept,rozťah.plast:predlakt
5v552.x↔	Vol.transpl.kože a lal.plast.k.a podk.prijem,k.plnej hrúbke:ost	5v560.9↔	Lokál.lalok.plast.kože a podk.-popál,polept,rozťah.plast:ruka
5v553.1	Vol.tx.kože a lal.plast.kože a podk.prijemca,kompozit.štep:nos	5v560.a	Lok.lal.plast.kože a podk.-popál,polept,rozťah.plast:hr/chrb
5v553.2↔	Vol.tx.k.a lal.plast.kože a podk.prijemca,kompozit.štep:ucho	5v560.b	Lok.lal.plast.kože a podk.-popál,polept,rozťah.plast:bruš.o
5v553.3↔	Vol.tx.kože a lal.plast.k.a podk.prijem,kompozit.štep:oč.viečko	5v560.c	Lok.lal.plast.kože a podk.-popál,polep,rozťah.pl:ingv,genit.o
5v553.0	Vol.tx.kože a lal.plast.kože a podk.prijemca,stopk.reg.lal:pery	5v560.d	Lokál.lalok.plast.kože a podk.-popál,polept,rozťah.plast:glut.o
5v553.1	Vol.tx.kože a lal.plast.kože a podk.prijemca,stopk.region.lal:nos	5v560.e↔	Lok.lal.plast.kože a podk.-popál,polep,rozťah.plast:stehn,kol
5v553.2↔	Vol.tx.kože a lal.plast.kože a podk.prijem,stopk.reg.lal:ucho	5v560.f↔	Lok.lal.plast.kože a podk.-popál,polep,rozťah.plast:predkol
5v553.3↔	Vol.tx.kože a lal.plas.k.a podk.prijemca,stopk.reg.lal:oč.viečko	5v560.g↔	Lokál.lalok.plast.kože a podk.-popál,polept,rozťah.plast:noha
5v553.4	Vol.tx.kože a lal.plas.k.a podk.prijem,stopk.reg.lal:ost.č.hlavy	5v560.x↔	Lokál.lalok.plast.kože a podk.-popál,polept,rozťah.plast:ost
5v553.5	Vol.tx.kože a lal.plast.kože a podk.prijem,stopk.region.lal:krk	5v561.0	Lok.lal.plast.kože a podk.-popál,polept,rozťah.plast:pery
5v553.6↔	Vol.tx.kože a lal.plast.k.a podk.prijem,stopk.reg.lal:ram,axila	5v561.1	Lokál.lalok.plast.kože a podk.-popál,polept,rozťah.plast:nos
5v553.7↔	Vol.tx.kože a lal.plast.k.a podk.prijemca,stopk.reg.lal:ram,lak	5v561.2↔	Lok.lal.plast.kože a podk.-popál,polept,rozťah.plast:ucho
5v553.8↔	Vol.tx.kože a lal.plast.kože a podk.prijem,stopk.reg.lal:predlak	5v561.3↔	Lok.lal.plast.k.a podk.-popál,polept,rozťah.plast:oč.viečko
5v553.9↔	Vol.tx.kože a lalok.plast.kože a podk.prijem,stopk.reg.lal:ruka	5v561.4	Lok.lal.plast.k.a podk.-popál,polept,rozťah.plast:os.č.hlavy
5v553.a	Vol.tx.kože a lal.plast.k.a podk.prijemca,stopk.reg.lal:hr/chrb	5v561.5	Lok.lal.plast.kože a podkožia -(pp/pl),posúv-rotač.plast:krk
5v553.b	Vol.tx.kože a lal.plast.k.a podk.prijemca,stopk.reg.lal:bruš.o	5v561.6↔	Lok.lal.plast.kože a podk.-popál,polept,rozťah.plast:ram,axi
5v553.c	Vol.tx.kože a lal.plast.k.a podk.prijemca,stopk.reg.lal:ingv,gen	5v561.7↔	Lok.lal.pl.kože a podk.-popál,polept,rozťah.plast:ram,lak
5v553.d	Vol.tx.kože a lal.plas.kože a podk.prijemca,stopk.reg.lal:glut.o	5v561.8↔	Lok.lal.plast.kože a podk.-popál,polept,rozťah.plast:predlak
5v553.e↔	Vol.tx.kože a lal.plast.k.a podk.prijem,stopk.reg.lal:stehn,kol	5v561.9↔	Lok.lal.plast.kože a podk.-popál,polept,rozťah.plast:ruka
5v553.f↔	Vol.tx.kože a lal.plast.k.a podk.prijem,stopk.region.lal:predkol	5v561.a	Lok.lal.plast.kože a podk.-popál,polept,rozťah.plast:hr/chrb
5v553.g↔	Vol.tx.kože a lal.plast.kože a podk.prijemca,stopk.reg.lal:noha	5v561.b	Lok.lal.plast.k.a podkož.-(pp/pl),posúv-rotač.plast:bruš.o
5v553.x↔	Vol.tx.kože a lal.plast.kože a podkož.prijemca,stopk.reg.lal:ost	5v561.c	Lok.lal.plast.kože a podk.-popál,polept,rozťah.plast:ing,gen
5v556.0	Vol.tx.kože a lal.plast.k.a podk.prijemca,stopk.vzdial.lal:pery	5v561.d	Lok.lal.plast.k.a podkož.-(pp/pl),posúv-rotač.plast:gluteál.o
5v556.1	Vol.tx.kože a lal.plast.kože a podk.prijem,stopk.vzdial.lal:nos	5v561.e↔	Lok.lal.plast.k.a podk.-popál,polept,rozťah.plast:stehn,kol
5v556.2↔	Vol.tx.kože a lal.plast.k.a podk.prijemca,stopk.vzdial.lal:ucho	5v561.f↔	Lok.lal.plast.kože a podk.-popál,polept,rozťah.plast:predkol
5v556.3↔	Vol.tx.kože a lal.plas.k.a podk.prijem,stopk.vzdial.lal:oč.viečko	5v561.g↔	Lok.lal.plast.kože a podk.-popál,polept,rozťah.plast:noha
5v556.4	Vol.tx.kože a lal.plas.k.a podk.prijem,stopk.vzdial.lal:o.č.hlavy	5v561.x↔	Lok.lal.plast.kože a podkož.-popál,polept,rozťah.plast:ost
5v556.5	Vol.tx.kože a lal.plast.kože a podk.prijem,stopk.vzdial.lal:krk	5v562.0	Lok.lal.plast.k.a podkož.-pop.a pol,transpozic.plast:pery
5v556.6↔	Vol.tx.kože a lal.plast.k.a podk.prijem,stopk.vzdial.lal:ram,axi	5v562.1	Lok.lal.plast.kože a podk.-pop.a pol,transpozic.plast:nos
5v556.7↔	Vol.tx.k.a lal.plast.kože a podk.prijem,stopk.vzdial.lal:ram,lak	5v562.2↔	Lok.lal.plast.k.a podkož.-pop.a pol,transpozic.plast:ucho
5v556.8↔	Vol.tx.k.a lal.plast.kože a podk.prijem,stopk.vzdial.lal:predlak	5v562.3↔	Lok.lal.plast.k.a podk.-popál.polept,transpozic.plast:oč.vieč
5v556.9↔	Vol.tx.kože a lal.plas.k.a podk.prijemca,stopk.vzdial.lal:ruka	5v562.4	Lok.lal.plast.k.a podk.-pop.a polep,transpozic.plast:os.č.hlavy
5v556.a	Vol.tx.kože a lal.plast.k.a podk.prijem,stopk.vzdial.lal:hr/chrb	5v562.5	Lok.lal.plast.kože a podk.-pop.a polep,transpozic.plast:krk
5v556.b	Vol.tx.k.a lal.plast.kože a podk.prijemca,stopk.vzdial.lal:bruš.o	5v562.6↔	Lok.lal.plast.k.a podk.-pop.a polep,transpozic.plast:ram,axila
5v556.c	Vol.tx.kože a lal.plast.k.a podk.prijem,stopk.vzdial.lal:ingv,gen	5v562.7↔	Lok.lal.plast.kože a podk.-pop.a polep,transpoz.plast:ram,lak
5v556.d	Vol.tx.kože a lal.plas.kože a podk.prijem,stopk.vzdial.lal:glut.o	5v562.8↔	Lok.lal.plast.k.a podk.-pop.a polep,transpozic.plast:predlakt
5v556.e↔	Vol.tx.kože a lal.plas.k.a podk.prijem,stopk.vzdial.lal:stehn,kol	5v562.9↔	Lok.lal.plast.kože a podk.-pop.a polep,transpozic.plast:ruka
5v556.f↔	Vol.tx.kože a lal.plast.k.a podk.prijem,stopk.vzdial.lal:predkol	5v562.a	Lok.lal.plast.kože a podk.-pop.a polep,transpoz.plast:hr/chrb
5v556.g↔	Vol.tx.kože a lal.plast.k.a podk.prijemca,stopk.vzdial.lal:noha	5v562.b	Lok.lal.plast.kože a podk.-pop.a polep,transpozic.plast:bruš.o
5v556.x↔	Vol.tx.kože a lal.plast.k.a podk.prijemca,stopk.vzdial.lal:ost	5v562.c	Lok.lal.plast.k.a podk.-pop.a polep,transpozic.plast:ing,gen
5v557.1	Vol.tx.kože a lal.plast.kože a podk.prijemca,mgft-Meek:nos	5v562.d	Lok.lal.plast.kože a podk.-pop.a polep,transpozic.plast:glut.o
5v557.2↔	Vol.tx.kože a lal.plast.kože a podk.prijemca,mgft-Meek:ucho	5v562.e↔	Lok.lal.plast.k.a podk.-pop.a polep,transpozic.plast:stehn,kol
5v557.3↔	Vol.tx.kože a lal.plast.kože a podk.prijem,mgft-Meek:oč.viečko	5v562.f↔	Lok.lal.plast.kože a podk.-pop.a polep,transpoz.plast:predkol
5v558.1	Vol.tx.k.a l.pl.k-podk.prij,perm.náhr.kult.keratinoc.mplš:nos	5v562.g↔	Lok.lal.plast.kože a podk.-pop.a polep,transpozic.plast:noha
5v558.2↔	Vol.tx.k.a l.pl.k-podk.prij,perm.náhr.kult.keratinoc.mplš:ucho	5v562.x↔	Lok.lal.plast.kože a podkož.-popál.polept,transpoz.plast:ost
5v558.3↔	Vol.tx.k.a l.pl.k-podk.prij,perm.náhr.kult.keratinoc.mplš:oč.vieč	5v563.0	Lok.lal.plast.kože a podk.(pp/pl),transpoz.ostrov-lal.pl:pery

5v563.1	Lok.lal.plast.kože a podk.(pp/pl),transpoz.ostrov-lal.plast:nos	5v570.x↔	Kombi.lalok.plastiky na koži a podkoží (pp/pl):ostatné
5v563.2↔	Lok.lal.plast.kože a podk.(pp/pl),transpoz.ostrov-lal.pl:ucho	5v571.0	Kombi.lalok.plast.a voľ.transplantátu kože (pp/pl):pery
5v563.3↔	Lok.lal.plast.k.a podk.(pp/pl),transpoz.ostrov-lal.pl:oč.viečko	5v571.1	Kombi.lalok.plast.a voľ.transplantátu kože (pp/pl):nos
5v563.4	Lok.lal.plast.kože a podk.(pp/pl),transpoz.ostrov-lal.pl:os.č.hl	5v571.2↔	Kombi.lalok.plast.a voľ.transplantátu kože (pp/pl):ucho
5v563.5	Lok.lal.plast.kože a podk.(pp/pl),transpoz.ostrov-lal.pl:krk	5v571.3↔	Kombi.lalok.plast.a voľ.transplantátu kože (pp/pl):oč.viečko
5v563.6↔	Lok.lal.plast.k.a podk.(pp/pl),transpoz.ostrov-lal.pl:ram,axila	5v571.4	Kombi.lalok.plast.a voľ.transplantátu kože (pp/pl):os.č.hlavy
5v563.7↔	Lok.lal.plast.k.a podk.(pp/pl),transpoz.ostrov-lal.pl:ram,lak	5v571.5	Kombi.lalok.plast.a voľ.transplantátu kože (pp/pl):krk
5v563.8↔	Lok.lal.plast.k.a podk.(pp/pl),transpoz.ostrov-lal.pl:predlakt	5v571.6↔	Kombi.lalok.plast.a voľ.transplantátu kože (pp/pl):ram,axila
5v563.9↔	Lok.lal.plast.kože a podk.(pp/pl),transpoz.ostrov-lal.pl:ruka	5v571.7↔	Kombi.lalok.plast.a voľ.transplantátu kože (pp/pl):ram,lakeť
5v563.a	Lok.lal.plast.kože a podk.(pp/pl),transpoz.ostrov-lal.pl:hr/chrb	5v571.8↔	Kombi.lalok.plast.a voľ.transplantátu kože (pp/pl):predlakt
5v563.b	Lok.lal.plast.kože a podk.(pp/pl),transpoz.ostrov-lal.pl:bruš.o	5v571.9↔	Kombi.lalok.plast.a voľ.transplantátu kože (pp/pl):ruka
5v563.c	Lok.lal.plast.kože a podk.(pp/pl),transpoz.ostrov-lal.pl:ing.gen	5v571.a	Kombi.lalok.plast.a voľ.transplantátu kože (pp/pl):hrud/chrb
5v563.d	Lok.lal.plast.kože a podk.(pp/pl),transpoz.ostrov-lal.pl:glut.o	5v571.b	Kombi.lalok.plast.a voľ.transplantátu kože (pp/pl):bruš.o
5v563.e↔	Lok.lal.plast.k.a podk.(pp/pl),transpoz.ostrov-lal.pl:stehn,kol	5v571.c	Kombi.lalok.plast.a voľ.transplantátu kože (pp/pl):ing.genit.o
5v563.f↔	Lok.lal.plast.kože a podk.(pp/pl),transpoz.ostrov-lal.pl:predkol	5v571.d	Kombi.lalok.plast.a voľ.transplantátu kože (pp/pl):gluteál.o
5v563.g↔	Lok.lal.plast.kože a podk.(pp/pl),transpoz.ostrov-lal.pl:noha	5v571.e↔	Kombi.lalok.plast.a voľ.transplantátu kože (pp/pl):stehn,kol
5v563.x↔	Lok.lalok.plast.kože a podkož.(pp/pl),transpoz.ostrov-lal.pl:ost	5v571.f↔	Kombi.lalok.plast.a voľ.transplantátu kože (pp/pl):predkol
5v564.0	Lok.lalok.plast.kože a podk.(pp/pl),transpoz.ostrov-lal.pl:pery	5v571.g↔	Kombi.lalok.plast.a voľ.transplantátu kože (pp/pl):noha
5v564.1	Lok.lalok.plast.kože a podk.(pp/pl),transpoz.ostrov-lal.pl:nos	5v571.x↔	Kombi.lalok.plast.a voľ.transplantátu kože (pp/pl):ostatné
5v564.2↔	Lok.lalok.plast.kože a podk.(pp/pl),transpoz.ostrov-lal.pl:ucho	5v572.0	Kombi.lalok.plast.k.a podk.(pp/pl):stopk.region.so vzdial.lal:pery
5v564.3↔	Lok.lalok.plast.kože a podk.(pp/pl),transpoz.ostrov-lal.pl:oč.viečko	5v572.1	Kombi.lalok.plast.kože a podk.(pp/pl):stopk.reg.so vzdial.lal:nos
5v564.4	Lok.lalok.plast.kože a podk.(pp/pl),transpoz.ostrov-lal.pl:os.č.hlavy	5v572.2↔	Kombi.lalok.plast.k.a podk.(pp/pl):stopk.reg.so vzdial.lal:ucho
5v564.5	Lok.lalok.plast.kože a podk.(pp/pl),transpoz.ostrov-lal.pl:bruš.o	5v572.3↔	Kombi.lalok.plast.k.a podk.(pp/pl):stopk.reg.so vzdial.lal:oč.viečko
5v564.6↔	Lok.lalok.plast.kože a podk.(pp/pl),transpoz.ostrov-lal.pl:ram,axila	5v572.4	Kombi.lalok.plast.k.a podk.(pp/pl):stopk.reg.so vzdial.lal:os.č.hlavy
5v564.7↔	Lok.lalok.plast.kože a podk.(pp/pl),transpoz.ostrov-lal.pl:ram,lak	5v572.5	Kombi.lalok.plast.kože a podk.(pp/pl):stopk.region.so vzdial.lal:krk
5v564.8↔	Lok.lalok.plast.kože a podk.(pp/pl),transpoz.ostrov-lal.pl:predlakt	5v572.6↔	Kombi.lalok.plast.kože a podk.(pp/pl):stopk.reg.so vzdial.lal:ram,axi
5v564.9↔	Lok.lalok.plast.kože a podk.(pp/pl),transpoz.ostrov-lal.pl:ruka	5v572.7↔	Kombi.lalok.plast.kože a podk.(pp/pl):stopk.region.so vzdial.lal:ram,lak
5v564.a	Lok.lalok.plast.kože a podk.(pp/pl),transpoz.ostrov-lal.pl:hr/chrb	5v572.8↔	Kombi.lalok.plast.k.a podk.(pp/pl):stopk.reg.so vzdial.lal:predlakt
5v564.b	Lok.lalok.plast.kože a podk.(pp/pl),transpoz.ostrov-lal.pl:bruš.o	5v572.9↔	Kombi.lalok.plast.kože a podk.(pp/pl):stopk.reg.so vzdial.lal:ruka
5v564.c	Lok.lalok.plast.kože a podk.(pp/pl),transpoz.ostrov-lal.pl:ing.gen	5v572.a	Kombi.lalok.pl.k.a podk.(pp/pl):stopk.reg.so vzdial.lal:hrud/chrb
5v564.d	Lok.lalok.plast.kože a podk.(pp/pl),transpoz.ostrov-lal.pl:glut.o	5v572.b	Kombi.lalok.plast.kože a podk.(pp/pl):stopk.reg.so vzdial.lal:bruš.o
5v564.e↔	Lok.lalok.plast.kože a podk.(pp/pl),transpoz.ostrov-lal.pl:stehno,kol	5v572.c	Kombi.lalok.plast.k.a podk.(pp/pl):stopk.reg.so vzdial.lal:ing.gen.o
5v564.f↔	Lok.lalok.plast.kože a podk.(pp/pl),transpoz.ostrov-lal.pl:predkol	5v572.d	Kombi.lalok.pl.kože a podk.(pp/pl):stopk.region.so vzdial.lal:glut.o
5v564.g↔	Lok.lalok.plast.kože a podk.(pp/pl),transpoz.ostrov-lal.pl:noha	5v572.e↔	Kombi.lalok.plast.k.a podk.(pp/pl):stopk.reg.so vzdial.lal:stehno,kol
5v564.x↔	Lok.lalok.plast.kože a podkož.(pp/polep),transpoz.ostrov-lal.pl:ost	5v572.f↔	Kombi.lalok.plast.k.a podk.(pp/pl):stop.reg.so vzdial.lal:predkol
5v565.0	Lok.lalok.plast.kože a podk.(pp/pl),transpoz.ostrov-lal.pl:pery	5v572.g↔	Kombi.lalok.pl.kože a podk.(pp/pl):stopk.region.so vzdial.lal:noha
5v565.1	Lok.lalok.plast.kože a podk.(pp/pl),transpoz.ostrov-lal.pl:nos	5v572.x↔	Kombi.lalok.plast.kože a podk.(pp/pl):stopk.region.so vzdial.lal:ost
5v565.2↔	Lok.lalok.plast.kože a podk.(pp/pl),transpoz.ostrov-lal.pl:ucho	5v573.0	Kombi.lalok.pl.k.a podk.(pp/pl):stop.reg.vzd.l.a voľ.transpl.k:pery
5v565.3↔	Lok.lalok.plast.kože a podk.(pp/pl),transpoz.ostrov-lal.pl:oč.viečko	5v573.1	Kombi.lalok.pl.k.a podk.(pp/pl):stopk.reg.vzd.l.a voľ.tr.kože:nos
5v565.4	Lok.lalok.plast.kože a podk.(pp/pl),transpoz.ostrov-lal.pl:os.č.hl	5v573.2↔	Kombi.lalok.pl.k.a podk.(pp/pl):stop.reg.vzd.l.a voľ.transpl.k:ucho
5v565.5	Lok.lalok.plast.kože a podk.(pp/pl),transpoz.ostrov-lal.pl:krk	5v573.3↔	Kombi.lalok.pl.k.a podk.(pp/pl):stop.reg.vzd.l.a voľ.tr.kože:oč.vieč
5v565.6↔	Lok.lalok.plast.kože a podk.(pp/pl),transpoz.ostrov-lal.pl:ram,axila	5v573.4	Kombi.lalok.pl.k.a podk.(pp/pl):stop.reg.vzd.l.a voľ.tr.kože:os.č.hlavy
5v565.7↔	Lok.lalok.plast.kože a podk.(pp/pl),transpoz.ostrov-lal.pl:ram,lak	5v573.5	Kombi.lalok.plast.k.a podk.(pp/pl):stop.reg.vzd.l.a voľ.tran.k:krk
5v565.8↔	Lok.lalok.plast.kože a podk.(pp/pl),transpoz.ostrov-lal.pl:predlakt	5v573.6↔	Kombi.lalok.pl.k.a podk.(pp/pl):stop.reg.vzd.l.,voľ.tr.kože:ram,axi
5v565.9↔	Lok.lalok.plast.kože a podk.(pp/pl),transpoz.ostrov-lal.pl:ruka	5v573.7↔	Kombi.lalok.pl.k.a podk.(pp/pl):stop.reg.vzd.lal.voľ.tran.k:ram,lak
5v565.a	Lok.lalok.plast.kože a podk.(pp/pl),transpoz.ostrov-lal.pl:hr/chrb	5v573.8↔	Kombi.lalok.pl.k.a podk.(pp/pl):stopk.reg.vzd.l.,voľ.trans.k:predlakt
5v565.b	Lok.lalok.plast.kože a podkož.(pp/pl),transpoz.ostrov-lal.pl:bruš.o	5v573.9↔	Kombi.lalok.pl.k.a podk.(pp/pl):stop.reg.vzd.l.a voľ.transpl.k:ruka
5v565.c	Lok.lalok.plast.kože a podk.(pp/pl),transpoz.ostrov-lal.pl:ing.gen	5v573.a	Kombi.lalok.pl.k.a podk.(pp/pl):stop.reg.vzd.l.,voľ.transpl.k:hr/chrb
5v565.d	Lok.lalok.plast.kože a podk.(pp/pl),transpoz.ostrov-lal.pl:glut.o	5v573.b	Kombi.lalok.pl.k.a podk.(pp/pl):stop.reg.vzd.l.,voľ.transpl.k:bruš.o
5v565.e↔	Lok.lalok.plast.kože a podk.(pp/pl),transpoz.ostrov-lal.pl:stehn,kol	5v573.c	Kombi.lalok.pl.k.a podk.(pp/pl):stop.reg.vzd.l.a voľ.tran.k:ing.gen
5v565.f↔	Lok.lalok.plast.kože a podk.(pp/pl),transpoz.ostrov-lal.pl:predkol	5v573.d	Kombi.lalok.pl.k.a podk.(pp/pl):stop.reg.vzd.l.a voľ.transpl.k:glut.o
5v565.g↔	Lok.lalok.plast.kože a podk.(pp/pl),transpoz.ostrov-lal.pl:noha	5v573.e↔	Kombi.lalok.pl.k.a podk.(pp/pl):stop.reg.vzd.l.,voľ.transpl.k:steh,kol
5v565.x↔	Lok.lalok.plast.kože a podkož.(pp/polep),transpoz.ostrov-lal.pl:ost	5v573.f↔	Kombi.lalok.pl.k.a podk.(pp/pl):stop.reg.vzd.l.,voľ.transpl.k:predkol
5v570.0	Kombi.lalok.plastiky na koži a podkoží (pp/pl):pery	5v573.g↔	Kombi.lalok.pl.k.a podk.(pp/pl):stop.reg.vzd.l.a voľ.transpl.k:noha
5v570.1	Kombi.lalok.plastiky na koži a podkoží (pp/pl):nos	5v573.x↔	Kombi.lalok.pl.k.a podk.(pp/pl):stop.reg.vzd.l.a v.transpl.kože:ost
5v570.2↔	Kombi.lalok.plastiky na koži a podkoží (pp/pl):ucho	5v580.3↔	Prim.sutúra rany kože (pp/polep) s pouz.nite:oč.viečko
5v570.3↔	Kombi.lalok.plastiky na koži a podkoží (pp/pl):oč.viečko	5v581.3↔	Prim.sutúra rany kože (pp/pl) s pouz.svorky:oč.viečko
5v570.4	Kombi.lalok.plastiky na koži a podkoží (pp/pl):os.č.hlavy	5v582.3↔	Prim.sutúra rany kože (pp/pl)-zlepením:oč.viečko
5v570.5	Kombi.lalok.plastiky na koži a podkoží (pp/pl):krk	5v584.0	Revízia voľ.transplantátu kože (pp/pl):pery
5v570.6↔	Kombi.lalok.plastiky na koži a podkoží (pp/pl):ram,axila	5v584.1	Revízia voľ.transplantátu kože (pp/pl):nos
5v570.7↔	Kombi.lalok.plastiky na koži a podkoží (pp/pl):rameno,lakeť	5v584.2↔	Revízia voľ.transplantátu kože (pp/pl):ucho
5v570.8↔	Kombi.lalok.plastiky na koži a podkoží (pp/pl):predlaktie	5v584.3↔	Revízia voľ.transplantátu kože (pp/pl):oč.viečko
5v570.9↔	Kombi.lalok.plastiky na koži a podkoží (pp/pl):ruka	5v584.4	Revízia voľ.transplantátu kože (pp/pl):ost.č.hlavy
5v570.a	Kombi.lalok.plastiky na koži a podkoží (pp/pl):hrud.st/chrbát	5v584.5	Revízia voľného transplantátu kože (pp/pl):krk
5v570.b	Kombi.lalok.plastiky na koži a podkoží (pp/pl):bruš.o	5v584.6↔	Revízia voľ.transplantátu kože (pp/pl):rameno,axila
5v570.c	Kombi.lalok.plastiky na koži a podkoží (pp/pl):inguin,genitál.o	5v584.7↔	Revízia voľ.transplantátu kože (pp/pl):rameno,lakeť
5v570.d	Kombi.lalok.plastiky na koži a podkoží (pp/pl):gluteál.obl.	5v584.8↔	Revízia voľného transplantátu kože (pp/pl):predlakt
5v570.e↔	Kombi.lalok.plastiky na koži a podkoží (pp/pl):stehno,koleno	5v584.9↔	Revízia voľ.transplantátu kože (pp/polep):ruka
5v570.f↔	Kombi.lalok.plastiky na koži a podkoží (pp/pl):predkol	5v584.a	Revízia voľ.transplantátu kože (pp/pl):hr/chrb
5v570.g↔	Kombi.lalok.plastiky na koži a podkoží (pp/pl):noha	5v584.b	Revízia voľ.transplantátu kože (pp/polep):bruš.obl

5v584.c	Revízia voľ.transplantátu kože (pp/pl):inguin.genit.o	5v588.a	Revízia voľ.lal.s mikrovask.anast.kož.plast.(pp/pl):hr.st/chrh
5v584.d	Revízia voľ.transplantátu kože (pp/pl):gluteál.obl	5v588.b	Revízia voľ.lal.s mikrovask.anast.kož.plast.(pp/pl):bruš.obl
5v584.e↔	Revízia voľ.transplantátu kože (pp/pl):stehno,koleno	5v588.c	Reviz.voľ.lal.s mikrovask.anast.kož.plast.(pp/pl):ingv.,genit.o
5v584.f↔	Revízia voľného transplantátu kože (pp/pl):predkol	5v588.d	Revízia voľ.lal.s mikrovask.anast.kož.plast.(pp/pl):glut.o
5v584.g↔	Revízia voľ.transplantátu kože (pp/pl):noha	5v588.e↔	Revízia voľ.lal.s mikrovask.anast.kož.plast.(pp/pl):stehno,kol
5v584.x	Revízia voľ.transplantátu kože (popál/polept):ostatné	5v588.f↔	Revízia voľ.lal.s mikrovask.anast.kož.plast.(pp/pl):predkol
5v585.0	Revízia lokál.lalok.plastiky kože(pp/pl):pery	5v588.g↔	Revízia voľ.laloku s mikrovask.anast.kož.plast.(pp/pl):noha
5v585.1	Revízia lokál.lalok.plastiky kože(popál/polep):nos	5v588.x	Revízia voľ.lal.s mikrovask.anast.kož.plastiky (pop/polep):ost.
5v585.2↔	Reviz.lokálnej lalok.plastiky kože(pp/pl):ucho	5v590.0	Oddel.lalokovej stonky pri popál.a polept:pera
5v585.3↔	Revízia lokál.lalok.plastiky kože(pp/pl):oč.viečko	5v590.4	Oddel.lalokovej stonky pri popál.a polept:ost.časti hlavy
5v585.4	Revízia lokál.lalok.plastiky kože(pp/pl):ost.č.hlavy	5v590.5	Oddelenie lalokovej stonky pri popál.a polept:krk
5v585.5	Revízia lokál.lalokovej plastiky kože(pp/pl):krk	5v590.6↔	Oddel.lalokovej stonky pri popál.a polept:rameno,axila
5v585.6↔	Revízia lokál.lalok.plastiky kože(pp/pl):rameno,axila	5v590.7↔	Oddel.lalokovej stonky pri popál.a polept:rameno a lakeť
5v585.7↔	Revízia lokál.lalok.plastiky kože(pp/pl):ram,lakeť	5v590.8↔	Oddel.lalokovej stonky pri popál.a polept:predlaktie
5v585.8↔	Revízia lokál.lalok.plastiky kože(pp/pl):predlakt	5v590.9↔	Oddel.lalokovej stonky pri popál.a polept:ruka
5v585.9↔	Revízia lokálnej lalok.plastiky kože(pp/pl):ruka	5v590.a	Oddel.lalokovej stonky pri popál.a polept:hруд.st/chrhát
5v585.a	Revízia lokál.lalok.plastiky kože(pp/pl):hруд.st/chrhát	5v590.b	Oddel.lalokovej stonky pri popál.a polept:bruš.o
5v585.b	Revízia lokál.lalok.plastiky kože(pp/pl):bruš.obl	5v590.c	Oddel.lalokovej stonky pri popál.a polept:inguin.,genit.o
5v585.c	Revízia lokál.lalok.plastiky kože(pp/pl):ing, genit.o	5v590.d	Oddel.lalokovej stonky pri popál.a polept:glut.obl
5v585.d	Revízia lokál.lalok.plastiky kože(pp/pl):gluteál.o	5v590.e↔	Oddel.lalokovej stonky pri popál.a polept:stehno, koleno
5v585.e↔	Revízia lokálnej lalok.plastiky kože(pp/pl):stehno,koleno	5v590.f↔	Oddel.lalokovej stonky pri popál.a polept:predkolenie
5v585.f↔	Revízia lokál.lalok.plastiky kože(popál/polept):predkol.	5v590.g↔	Oddel.lalokovej stonky pri popál.a polept:noha
5v585.g↔	Revízia lokál.lalokovej plastiky kože(pp/pl):noha	5v590.x↔	Oddel.lalokovej stonky pri popál.a polept:ost.
5v585.x↔	Revízia lokál.lalok.plastiky kože(pp/pl):ostatné	5v591.0	Desilikonizácia dermál.náhr.materiálu (pp/pl):pera
5v586.0	Revízia stopk.region.laloku kož.plast.(pop/polep):pery	5v591.4	Desilikonizácia dermál.náhrad.mat.(pp/pl):ost.č.hlavy
5v586.1	Revízia stopkatého region.laloku kož.plastiky (pp/pl):nos	5v591.5	Desilikonizácia dermál.náhrad.materiálu (pp/pl):krk
5v586.2↔	Revízia stopk.region.laloku kož.plastiky (pp/pl):ucho	5v591.6↔	Desilikonizácia dermál.náhrad.mat.(pp/pl):rameno,axila
5v586.3↔	Revízia stopk.region.laloku kož.plastiky (pp/pl):oč.viečko	5v591.7↔	Desilikoniz. dermál.náhr.mat.(pp/pl):rameno,lakeť
5v586.4	Revízia stopk.region.laloku kož.plastiky (pp/pl):ost.č.hlavy	5v591.8↔	Desilikonizácia dermál.náhr.mat.(pp/pl):predlaktie
5v586.5	Revízia stopk.regionál.laloku kož.plastiky (pp/pl):krk	5v591.9↔	Desilikonizácia dermál.náhrad.mat.(pp/pl):ruka
5v586.6↔	Revízia stopk.region.laloku kož.plastiky (pp/pl):ram,axila	5v591.a	Desilikonizácia dermál.náhrad.mat.(pp/pl):hr.st/chrhát
5v586.7↔	Revízia stopk.region.laloku kož.plastiky (pp/pl):ram,lakeť	5v591.b	Desilikonizácia dermál.náhrad.materiálu (pp/pl):bruš.o
5v586.8↔	Revízia stopk.region.laloku kož.plastiky (pp/pl):predlakt	5v591.c	Desilikoniz. dermál.náhr.mat.pri popál.a polept:ingv.,genit.o
5v586.9↔	Revízia stopkatého region.laloku kož.plastiky (pp/pl):ruka	5v591.d	Desilikonizácia dermál.náhr.mat.pri popál.a polept:glut.o
5v586.a	Revízia stopk.region.laloku kož.plastiky (pp/pl):hруд.st/chrhát	5v591.e↔	Desilikonizácia dermál.náhr.mat. (pp/pl):stehno,koleno
5v586.b	Revízia stopk.regionál.laloku kož.plastiky (pp/pl):bruš.o	5v591.f↔	Desilikonizácia dermál.náhr.mat.pri popál.a polept:predkol
5v586.c	Revízia stopk.region.laloku kož.plastiky (pp/pl):ingv.genit.o	5v591.g↔	Desilikonizácia dermál.náhrad.materiálu (pp/pl):noha
5v586.d	Revízia stopk.regionál.laloku kož.plastiky (pp/pl):glut.obl	5v591.x↔	Desilikonizácia dermál.náhr.mat.pri popál.a polept:ost.
5v586.e↔	Revízia stopk.region.laloku kož.plastiky (pp/pl):stehno,kol	5v620.4	Tx.autológ.tuk.b.(<100 ml-makrograft),hoj.nervu:hlava
5v586.f↔	Revízia stopk.region.laloku kož.plast.(popál/polept):predkol	5v620.5	Transpl.autológ.tuk.b.,m.o.(<100 ml-makrograft),hoj.nerv:krk
5v586.g↔	Revízia stopkatého region.laloku kož.plast.(pp/pl):noha	5v620.6↔	Tx.autológ.tuk.b.,m.o.(<100 ml-makrograft),hoj.nervu:ram,axila
5v586.x↔	Revízia stopk.region.laloku kož.plastiky (popál/polept):ost.	5v620.7↔	Tx.autológ.tuk.b.,m.o.(<100 ml-makrograft),hoj.nervu:ram,lakeť
5v587.0	Revízia stopk.vzdialeného laloku kož.plast.(pp/pl):pery	5v620.8↔	Tx.autológ.tuk.b.,m.o.(<100 ml-makrograft),hoj.nervu:predlakt
5v587.1	Revízia stopk.vzdialeného laloku kož.plastiky (pp/pl):nos	5v620.9↔	Tx.autológ.tuk.b.,m.o.(<100 ml-makrograft),hoj.nervu:ruka
5v587.2↔	Revízia stopkatého vzdial.laloku kož.plastiky (pp/pl):ucho	5v620.a	Tx.autológ.tuk.b.(<100 ml-makrogr),hoj.nervu:hr.st.,chrhát
5v587.3↔	Revízia stopk.vzdial.laloku kož.plast.(pp/pl):oč.viečko	5v620.b	Tx.autológ.tuk.b.,m.obj.(<100 ml-makrograft),hoj.nervu:bruš.o.
5v587.4	Revízia stopk.vzdial.laloku kož.plast.(pp/pl):ost.č.hlavy	5v620.c	Tx.autológ.tuk.buniek (<100 ml-makrogr),hoj.nervu:inguin.,gen.o
5v587.5	Revízia stopk.vzdial.laloku kož.plast.(popál/polept):krk	5v620.d	Tx.autológ.tuk.b.,m.o.(<100 ml-makrograft),hoj.nervu:glut.o
5v587.6↔	Revízia stopk.vzdial.laloku kož.plastiky (pp/pl):rameno,axila	5v620.e↔	Tx.autol.tuk.b.,m.o.(<100 ml-makrograft),hoj.nervu:stehn,kol
5v587.7↔	Revízia stopk.vzdial.laloku kož.plast.(pp/pl):ram,lakeť	5v620.f↔	Tx.autológ.tuk.b.,m.o.(<100 ml-makrograft),hoj.nervu:predkol
5v587.8↔	Revízia stopk.vzdial.laloku kož.plast.(pp/pl):predlakt	5v620.g↔	Tx.autológ.tuk.b.,m.obj(<100ml-makrogr),hoj.nervu:noha
5v587.9↔	Revízia stopk.vzdialeného laloku kož.plast.(pp/pl):ruka	5v620.s↔	Tx.autológ.tuk.b.,m.o.(<100 ml-makrograft),hoj.nerv:perianál.o.
5v587.a	Revízia stopk.vzdial.laloku kož.plast.(pp/pl):hруд.st/chrhát	5v620.x↔	Tx.autológ.tuk.b.malý obj.(<100 ml-makrograft),hoj.nervu:ost.
5v587.b	Revízia stopkatého vzdial.laloku kož.plast.(pp/pl):bruš.obl.	5v621.6↔	Tx.autológ.tuk.b.,ma.obj(<100ml-makrogr),hoj.šliach:ram,axi
5v587.c	Revízia stopk.vzdial.laloku kož.plast.(pp/pl):ing.gen.obl.	5v621.7↔	Tx.autológ.tuk.b.,m.o.(<100 ml-makrograft),hoj.šliach:ram,lak
5v587.d	Revízia stopk.vzdial.laloku kož.plast.(pp/pl):glut.obl	5v621.8↔	Tx.autol.tuk.b.,ma.obj(<100ml-makrograft),hoj.šliach:predlakt
5v587.e↔	Revízia stopk.vzdial.laloku kož.plast.(pp/pl):stehno,koleno	5v621.9↔	Tx.autológ.tuk.b.,ma.obj.(<100 ml-makrograft),hoj.šliach:ruka
5v587.f↔	Revízia stopk.vzdial.laloku kož.plast.(pp/pl):predkolenie	5v621.e↔	Tx.autol.tuk.b.,m.obj(<100ml-makrograft),hoj.šliach:stehn,kol
5v587.g↔	Revízia stopk.vzdial.laloku kož.plast.(pp/pl):noha	5v621.f↔	Tx.autológ.tuk.b.,m.obj(<100ml-makrograft),hoj.šliach:predkol
5v587.x	Revízia stopk.vzdial.laloku kož.plastiky (pop/polept):ost.	5v621.g↔	Tx.autológ.tuk.b.,m.obj(<100ml-makrogr),hoj.šliach:noha
5v588.0	Revízia voľ.lal.s mikrovask.anast.kož.plast.(pp/pl):pery	5v621.x↔	Tx.autológ.tuk.b.,malý obj(<100ml-makrograft),hoj.šliach:ost.
5v588.1	Revízia voľ.laloku s mikrovask.anast.kož.plast.(pp/pl):nos	5v622.4	Tx.autológ.tuk.b.,m.o.(<100 ml-mikrograft),hoj.nervu:hlava
5v588.2↔	Revízia voľ.lal.s mikrovaskul.anast.kož.plast.(pp/pl):ucho	5v622.5	Transpl.autológ.tuk.b.,m.o.(<100 ml-mikrograft),hoj.nervu:krk
5v588.3↔	Revízia voľ.lal.s mikrovask.anast.kož.plast.(pp/pl):oč.viečko	5v622.6↔	Tx.autológ.tuk.b.,m.o.(<100 ml-mikrograft),hoj.nervu:ram,axila
5v588.4	Revízia voľ.lal.s mikrovask.anast.kož.plast.(pp/pl):ost.č.hlavy	5v622.7↔	Tx.autológ.tuk.b.,m.obj(<100ml-mikrograft),hoj.nervu:ram,lak
5v588.5	Revízia voľ.lal.s mikrovask.anastomózou kož.plast.(pp/pl):krk	5v622.8↔	Tx.autológ.tuk.b.,m.obj(<100ml-mikrograft),hoj.nervu:predlakt
5v588.6↔	Revízia voľ.lal.s mikrovask.anast.kož.plast.(pp/pl):ram,axila	5v622.9↔	Tx.autológ.tuk.b.,malý obj(<100ml-mikrograft),hoj.nervu:ruka
5v588.7↔	Revízia voľ.lal.s mikrovask.anast.kož.plast.(pp/pl):ram,lakeť	5v622.a↔	Tx.autológ.tuk.b.,m.o.(<100 ml-mikrogr.),hoj.nervu:hr.st,chrhát
5v588.8↔	Reviz.voľ.lal.s mikrovask.anast.kož.plast.(pp/pl):predlakt	5v622.b	Tx.autológ.tuk.b.,m.obj(<100ml-mikrograft),hoj.nervu:bruš.o.
5v588.9↔	Revízia voľ.lal.s mikrovask.anast.kož.plast.(pp/pl):ruka	5v622.c	Tx.autol.tuk.b.,m.obj(<100ml-mikrogr.),hoj.nervu:ing.gen.o

5v622.d	Tx.autológ.tuk.b.,m.obj(<100ml-mikrograft),hoj.nervu:glut.o.	5v626.7↔	Tx.autológ.tuk.b.,m.o(<100ml-mikrograft),jazv.tkan:ram,lakeť
5v622.e↔	Tx.autológ.tuk.b.,m.o(<100ml-mikrograft),hoj.nervu:stehn,kol	5v626.8↔	Tx.autológ.tuk.b.,m.o(<100ml-mikrograft),jazvovitě tk:predlakt
5v622.f↔	Tx.autológ.tuk.b.,m.o(<100ml-mikrograft),hoj.nervu:predkol	5v626.9↔	Tx.autológ.tuk.b.,m.obj(<100ml-mikrograft),jazv.tkan:ruka
5v622.g↔	Tx.autológ.tuk.b.,ma.obj(<100ml-mikrogr.),hoj.nervu:noha	5v626.a	Tx.autológ.tuk.b.,m.obj(<100ml-mikrogr.),jazv.tkan:hr.st,chríb
5v622.s↔	Tx.autológ.tuk.b.,m.o(<100ml-mikrograft),hoj.nervu:perianál.o	5v626.b	Tx.autológ.tuk.b.,m.o(<100ml-mikrograft),jazv.tkan:brušná o.
5v622.x↔	Tx.autológ.tuk.bun.,malý obj(<100ml-mikrograft),hoj.nervu:ost	5v626.c	Tx.autol.tuk.b.,m.obj(<100ml-mikrogr.),jazv.tkan:ingv.genitál.o
5v623.6↔	Tx.autol.tuk.b.,ma.obj(<100ml-mikrogr.),hoj.šliach:ram,axila	5v626.d	Tx.autológ.tuk.b.,m.obj(<100ml-mikrograft),jazvovitě tk:glut.o.
5v623.7↔	Tx.autológ.tuk.b.,m.obj(<100ml-mikrograft),hoj.šliach:ram,lak	5v626.e↔	Tx.autológ.tuk.b.,m.o(<100ml-mikrograft),jazv.tkan:stehno,kol
5v623.8↔	Tx.autológ.tuk.b.,m.o(<100ml-mikrograft),hoj.šliach:predlakt	5v626.f↔	Tx.autológ.tuk.b.,m.o(<100ml-mikrograft),jazv.tkan:predkol
5v623.9↔	Tx.autológ.tuk.b.,m.obj(<100ml-mikrograft),hoj.šliach:ruka	5v626.g↔	Tx.autológ.tuk.b.,malý obj(<100ml-mikrogr.),jazvo.tkan:noha
5v623.e↔	Tx.autológ.tuk.b.,m.o(<100ml-mikrograft),hoj.šliach:stehn,kol	5v626.h	Tx.autológ.tuk.b.,m.o(<100ml-mikrograft),jazv.tkan:kapilícium
5v623.f↔	Tx.autol.tuk.b.,ma.obj(<100ml-mikrograft),hoj.šliach:predkol	5v626.n↔	Tx.autológ.tuk.b.,m.o(<100ml-mikrograft),jazv.tkan:prsník
5v623.g↔	Tx.autológ.tuk.b.,m.obj(<100ml-mikrogr.),hoj.šliach:noha	5v626.p↔	Tx.autol.tuk.b.,m.obj(<100ml-mikrogr.),jazv.tkan:periaurikul.o.
5v623.x↔	Tx.autológ.tuk.b.,malý obj(<100ml-mikrograft),hoj.šliach:ost.	5v626.q↔	Tx.autológ.tuk.b.,m.o(<100ml-mikrograft),jazv.tkan:obl.menta
5v624.0	Tx.autológ.tuk.b.,m.o(<100ml-mikrograft),chr.defekt.kože:pery	5v626.r	Tx.autológ.tuk.b.,m.obj(<100ml-mikrogr.),jazv.tkan:periokul.o.
5v624.1	Tx.autológ.tuk.b.,m.o(<100ml-mikrograft),chron.defekt.k:nos	5v626.s↔	Tx.autológ.tuk.b.,m.o(<100ml-mikrograft),jazv.tkan:perianál.o.
5v624.4	Tx.autol.tuk.b.<(<100ml-mikrogr.),chr.def.kože:ost.č.hlavy	5v626.t↔	Tx.autológ.tuk.b.,malý o.<(<100ml-mikrograft),jazv.tkan:bukáln.o
5v624.5	Tx.autológ.tuk.b.,m.o(<100ml-mikrograft),chron.def.kože:krk	5v626.u↔	Tx.autológ.tuk.b.,m.o(<100ml-mikrograft),jazv.tkan:čelo.obl.
5v624.6↔	Tx.autol.tuk.b.<(<100ml-mikrogr.),chr.defekt.kože:ram,axila	5v626.w↔	Tx.autológ.tuk.b.,m.obj(<100ml-mikrogr.),jazv.tk:nasolabiál.o.
5v624.7↔	Tx.autológ.tuk.b.<(<100ml-mikrogr.),chron.def.kože:ram,lakeť	5v626.x↔	Tx.autológ.tuk.b.malý objem(<100ml-mikrograft),jazv.tkan:ost
5v624.8↔	Tx.autológ.tuk.b.<(<100ml-mikrogr.),chr.defekt.kože:predlakt	5v626.y	Tx.autológ.tuk.b.,m.obj(<100ml-mikrogr.),jazv.tkan:zygomat.o.
5v624.9↔	Tx.autológ.tuk.b.,m.o(<100ml-mikrograft),chron.def.kože:ruka	5v627.0	Tx.autol.tuk.b.<(<100ml-mikrogrft),VVCH s def.obj.mäkk.tk:pera
5v624.a	Tx.autol.tuk.b.<(<100ml-mikrogr.),chr.def.kože:hr.st,chríbát	5v627.1	Tx.autológ.tuk.b.<(<100ml-mikrogr),VVCH s def.obj.mäkk.tk:nos
5v624.b	Tx.autológ.tuk.b.,m.o(<100ml-mikrogr.),chron.def.kože:bruš.o.	5v627.4	Tx.autol.tuk.b.<(<100ml-mikrogr.),VVCH s def.obj.mäkk.tk:o.č.hl.
5v624.c	Tx.autol.tuk.b.,m.o(<100ml-mikrogr.),chr.def.kože:ing.gen.o	5v627.5	Tx.autológ.tuk.b.<(<100ml-mikrogr.),VVCH s def.obj.mäkk.tk:krk
5v624.d	Tx.autol.tuk.b.,m.obj(<100ml-mikrogr.),chron.def.kože:glut.o.	5v627.6↔	Tx.autol.tuk.b.<(<100ml-mikrogr),VVCH s def.o.mäkk.tk:ram,axi
5v624.e↔	Tx.autológ.tuk.b.<(<100ml-mikrogr.),chron.def.kože:stehno,kol	5v627.7↔	Tx.autol.tuk.b.<(<100ml-mikrogr),VVCH s def.obj.mäkk.tk:ram,lak
5v624.f↔	Tx.autológ.tuk.b.<(<100ml-mikrogr.),chron.defekt.kože:predkol	5v627.8↔	Tx.autol.tuk.b.<(<100ml-mikrogr),VVCH s def.obj.mäkk.tk:predl
5v624.g↔	Tx.autol.tuk.b.,m.o(<100ml-mikrogr.),chron.def.kože:noha	5v627.9↔	Tx.autol.tuk.b.<(<100ml-mikrogr),VVCH s def.obj.mäkk.tk:ruka
5v624.h	Tx.autológ.tuk.b.<(<100ml-mikrogr.),chron.def.kože:kapilícium	5v627.a	Tx.autol.tuk.b.<(<100ml-mikrogr),VVCH s def.obj.m.tk:hr.st,chríb
5v624.n↔	Tx.autol.tuk.b.,m.o(<100ml-mikrograft),chr.defekt.kože:prsník	5v627.b	Tx.autol.tuk.b.<(<100ml-mikrogr),VVCH s def.obj.mäkk.tk:bruš.o
5v624.p↔	Tx.autol.tuk.b.<(<100ml-mikrogr.),chr.def.kože:periaurikul.o.	5v627.c	Tx.autol.tuk.b.<(<100ml-mikrogr),VVCH s def.o.mäkk.tk:ing.gen.o
5v624.r	Tx.autol.tuk.b.<(<100ml-mikrogr.),chron.def.kože:periokul.o.	5v627.d	Tx.autol.tuk.b.<(<100ml-mikrogr),VVCH s def.obj.mäkk.tk:glut.o.
5v624.s↔	Tx.autol.tuk.b.<(<100ml-mikrogr.),chron.defekt.kože:perianál.o.	5v627.e↔	Tx.autol.tuk.b.<(<100ml-mikrogr),VVCH s def.o.mäkk.tk:stehno,kol
5v624.t↔	Tx.autológ.tuk.b.<(<100ml-mikrogr.),chron.def.kože:bukálna o.	5v627.f↔	Tx.autol.tuk.b.<(<100ml-mikrogr),VVCH,def.obj.mäkk.tk:predkol
5v624.u↔	Tx.autológ.tuk.b.<(<100ml-mikrogr.),chron.def.kože:čelo.obl.	5v627.g↔	Tx.autol.tuk.b.<(<100ml-mikrogr),VVCH s def.obj.mäkk.tk:noha
5v624.v↔	Tx.autológ.tuk.b.<(<100ml-mikrogr.),chron.def.kože:obl.menta	5v627.h	Tx.autol.tuk.b.<(<100ml-mikrogr),VVCH s def.obj.mäkk.tk:kapilic.
5v624.w↔	Tx.autol.tuk.b.,m.o(<100ml-mikrogr.),chr.def.kože:nasolab.o.	5v627.n↔	Tx.autol.tuk.b.<(<100ml-mikrogr),VVCH s def.obj.mäkk.tk:prsník
5v624.x↔	Tx.autológ.tuk.b.,m.o(<100ml-mikrograft),chron.defekt.k:ost.	5v627.p↔	Tx.autol.tuk.b.<(<100ml-mik.),VVCH s def.obj.m.tk:periaurik.o.
5v624.y	Transpl.autológ.tuk.b.<(<100ml-mikrogr.),chr.defekt.k:zygomat.o.	5v627.q↔	Tx.autol.tuk.b.<(<100ml-mikrogr),VVCH,def.obj.m.tk:obl.menta
5v625.0	Tx.autológ.tuk.b.,m.obj(<100ml-mikrograft),chron.fistuly:pery	5v627.r	Tx.autol.tuk.b.<(<100ml-mikrogr),VVCH,def.obj.m.tk:periokul.o.
5v625.1	Tx.autológ.tuk.b.,m.obj(<100ml-mikrograft),chron.fistuly:nos	5v627.s↔	Tx.autol.tuk.b.<(<100ml-mikrogr),VVCH def.obj.m.tk:perianá.o.
5v625.4	Tx.autol.tuk.b.,m.o(<100ml-mikrogr.),chr.fistuly:ost.č.hlavy	5v627.t↔	Tx.autol.tuk.b.<(<100ml-mikrogr),VVCH,def.obj.m.tk:bukáln o.
5v625.5	Tx.autológ.tuk.b.,m.o(<100ml-mikrograft),chron.fistuly:krk	5v627.u↔	Tx.autol.tuk.b.<(<100ml-mikrogr),VVCH s def.obj.m.tk:čelo.obl.
5v625.6↔	Tx.autológ.tuk.b.,m.o(<100ml-mikrogr.),chr.fistuly:ram,axila	5v627.w↔	Tx.autol.tuk.b.<(<100ml-mikrogr),VVCH,def.obj.m.tk:nasola.o.
5v625.7↔	Tx.autológ.tuk.b.,m.o(<100ml-mikrogr.),chron.fistuly:ram,lak	5v627.x↔	Tx.autológ.tuk.b.<(<100ml-mikrogr.),VVCH s def.obj.mäkk.tk:ost.
5v625.8↔	Tx.autol.tuk.b.,m.obj(<100ml-mikrogr.),chron.fistuly:predlakt	5v627.y	Tx.autol.tuk.b.<(<100ml-mikrogr),VVCH s def.obj.m.tk:zygom.o
5v625.9↔	Tx.autológ.tuk.b.,m.o(<100ml-mikrograft),chron.fistuly:ruka	5v62x.0	Iná transpl.autológ.tuk.b.,malý obj(<100ml-mikrograft):pera
5v625.a	Tx.autol.tuk.b.m.o(<100ml-mikrogr.),chr.fistuly:hr.st,chríbát	5v62x.1	Iná transpl.autológ.tuk.b.,m.objem (<100ml-mikrograft):nos
5v625.b	Tx.autológ.tuk.b.,m.o(<100ml-mikrograft),chron.fistuly:bruš.o.	5v62x.4	Iná tx.autológ.tuk.b.,malý obj(<100ml-mikrograft):ost.č.hlavy
5v625.c	Tx.autol.tuk.b.,m.obj(<100ml-mikrogr.),chr.fistuly:ing.gen.o	5v62x.5	Iná tx.autológ.tuk.b.,malý obj(<100ml-mikrograft):krk
5v625.d	Tx.autológ.tuk.b.,m.obj(<100ml-mikrogr.),chron.fistuly:glut.o.	5v62x.6↔	Iná tx.autológ.tuk.b.,malý obj(<100ml-mikrograft):ram,axila
5v625.e↔	Tx.autol.tuk.b.,m.obj(<100ml-mikrogr.),chron.fistuly:stehn,kol	5v62x.7↔	Iná tx.autol.tuk.buniek, malý obj(<100ml-mikrograft):ram,lak
5v625.f↔	Tx.autológ.tuk.b.,m.obj(<100ml-mikrogr.),chron.fistuly:predkol	5v62x.8↔	Iná tx.autológ.tuk.b.,malý obj(<100ml-mikrograft):predlaktie
5v625.g↔	Tx.autológ.tuk.b.,m.obj(<100ml-mikrogr.),chr.fistuly:noha	5v62x.9↔	Iná transpl.autológ.tuk.b.,m.objem(<100ml-mikrograft):ruka
5v625.h	Tx.autol.tuk.b.,m.o(<100ml-mikrogr.),chron.fistuly:kapilícium	5v62x.a	Iná tx.autológ.tuk.b.,malý obj(<100ml-mikrograft):hr.st,chríbát
5v625.n↔	Tx.autológ.tuk.b.<(<100ml-mikrograft),chron.fistuly:prsník	5v62x.b	Iná tx.autológ.tuk.b.,malý obj(<100ml-mikrograft):brušná o.
5v625.p↔	Tx.autol.tuk.b.,m.o(<100ml-mikrogr.),chr.fistuly:periaurikul.o.	5v62x.c	Iná tx.autológ.tuk.b.,malý o.<(<100ml-mikrograft):inguin.genitál.o
5v625.q↔	Tx.autológ.tuk.b.<(<100ml-mikrogr.),chron.fistuly:obl.menta	5v62x.d	Iná tx.autológ.tuk.buniek, malý obj(<100ml-mikrograft):glut.o.
5v625.r	Tx.autol.tuk.b.,m.obj(<100ml-mikrogr.),chr.fistuly:periokul.o.	5v62x.e↔	Iná tx.autológ.tuk.b.,malý obj(<100ml-mikrograft):stehno,kol
5v625.s↔	Tx.autol.tuk.b.,m.o(<100ml-mikrogr.),chron.fistuly:perianál.o	5v62x.f↔	Iná tx.autológ.tuk.b.,malý obj(<100ml-mikrograft):predkolenie
5v625.t↔	Tx.autológ.tuk.b.,m.obj(<100ml-mikrogr.),chron.fistuly:bukáln.o	5v62x.g↔	Iná tx.autológ.tuk.b.,malý objem(<100ml-mikrograft):noha
5v625.u↔	Tx.autol.tuk.b.,m.obj(<100ml-mikrogr.),chron.fistuly:čelo.obl.	5v62x.h	Iná tx.autológ.tuk.b.,malý obj(<100ml-mikrograft):kapilícium
5v625.w↔	Tx.autol.tuk.b.,m.obj(<100ml-mikrogr.),chr.fistuly:nasolabiál.o	5v62x.n↔	Iná transpl.autológ.tuk.b.,m.o.<(<100ml-mikrograft):prsník
5v625.x↔	Tx.autol.tuk.b.,malý objem(<100ml-mikrograft),chr.fistuly:ost.	5v62x.p↔	Iná tx.autol.tuk.b.,malý obj(<100ml-mikrograft):periaurikul.o
5v625.y	Tx.autol.tuk.b.,m.obj(<100ml-mikrogr.),chr.fistuly:zygomat.o.	5v62x.r	Iná tx.autológ.tuk.b.,malý obj(<100ml-mikrograft):obl.menta
5v626.1	Transpl.autológ.tuk.b.,m.o.<(<100ml-mikrograft),jazvo.tk:nos	5v62x.s↔	Iná tx.autológ.tuk.b.,malý obj(<100ml-mikrograft):periokulár.o.
5v626.4	Tx.autológ.tuk.b.,m.obj(<100ml-mikrogr.),jazv.tk:ost.č.hlavy	5v62x.t↔	Iná tx.autológ.tuk.b.,malý obj(<100ml-mikrograft):perianál.o.
5v626.5	Transpl.autológ.tuk.b.,m.o.<(<100ml-mikrograft),jazv.tkan:krk	5v62x.u↔	Iná tx.autológ.tuk.b.,malý obj(<100ml-mikrograft):bukálna o.
5v626.6↔	Tx.autológ.tuk.b.,m.o(<100ml-mikrograft),jazv.tkan:ram,axila	5v62x.v↔	Iná tx.autológ.tuk.b.,malý obj(<100ml-mikrograft):čelo.obl.

5v62x.w↔	Iná tx.autológ.tuk.b.,malý o(<100ml-mikrograft):nasolabiál.o	5v632.h	Tx.autol.tuk.b.,vef.obj(>100ml-makrograft),jazv.tk:kapilícium
5v62x.x↔	Iná transpl.autológ.tuk.b.,malý objem(<100ml-mikrograft):ost.	5v632.n↔	Tx.autológ.tuk.b.,vef.obj(>100ml-makrograft),jazv.tk:prsník
5v62x.y	Iná tx.autológ.tuk.b.,malý obj(<100ml-mikrograft):zygomat.o	5v632.p↔	Tx.autol.tuk.b.,v.o(>100ml-makrogr),jazv.tk:periaurikul.o
5v630.0	Tx.autológ.tuk.b.,v.o(>100ml-makrogrft),chr.defekty kože:pera	5v632.q↔	Tx.autológ.tuk.b.,v.obj(>100ml-makrograft),jazv.tk:obl.menta
5v630.1	Tx.autológ.tuk.b.,vef.o(>100ml-makrograft),chr.def.kože:nos	5v632.r↔	Tx.autológ.tuk.b.,vef.o(>100ml-makrograft),jazv.tk:periokul.o
5v630.4	Tx.autol.tuk.b.,vef.obj(>100ml-makrogr),chr.def.kože:ost.č.hl	5v632.s↔	Tx.autol.tuk.b.,vef.obj(>100ml-makrograft),jazv.tk:perianál.o
5v630.5	Tx.autológ.tuk.b.(>100ml-makrograft),chron.defekty kože:krk	5v632.t↔	Tx.autológ.tuk.b.,vef.obj(>100ml-makrograft),jazv.tk:bukál.o
5v630.6↔	Tx.autol.tuk.b.,vef.o(>100ml-makrogr),chron.def.kože:ram,axi	5v632.u↔	Tx.autológ.tuk.b.,vef.obj(>100ml-makrograft),jazv.tk:čelo.obl.
5v630.7↔	Tx.autol.tuk.b.,vef.o(>100ml-makrogr),chron.def.kože:ram,lak	5v632.w↔	Tx.autol.tuk.b.,v.obj(>100ml-makrograft),jazv.tk:nasolabiál.o
5v630.8↔	Tx.autol.tuk.b.,vef.o(>100ml-makrogr),chron.def.kože:predlakt	5v632.x↔	Tx.autológ.tuk.b.,vef.ký obj(>100ml-makrograft),jazv.tk:ost
5v630.9↔	Tx.autológ.tuk.b.(>100ml-makrograft),chr.defekty kože:ruka	5v632.y	Tx.autológ.tuk.b.,vef.o(>100ml-makrograft),jazv.tk:zygomat.o
5v630.a	Tx.autol.tuk.b.,v.o(>100ml-makrogr),chr.def.kože:hr.st,chrbat	5v633.0	Tx.autológ.tuk.b.(>100ml-makrogr),VVCH,def.obj.mäkk.tk:pera
5v630.b	Tx.autol.tuk.b.,vef.obj(>100ml-makrogr),chron.def.kože:bruš.o	5v633.1	Tx.autológ.t.b.(>100ml-makrogr),VVCH,defekt.obj.mäkk.tk:nos
5v630.c	Tx.autol.tuk.b.,vef.obj(>100ml-makrogr),chr.def.kože:ing.gen.o	5v633.4	Tx.autol.t.b.(>100ml-makrogr),VVCH,def.obj.mäkk.tk:ost.č.hl
5v630.d	Tx.autol.tuk.b.,vef.obj(>100ml-makrogr),chron.def.kože:glut.o	5v633.5	Tx.autológ.tuk.b.(>100ml-makrogr),VVCH,def.obj.mäkk.tk:krk
5v630.e↔	Tx.autol.tuk.b.,vef.o(>100ml-makrogr),chr.def.kože:steh,kol	5v633.6↔	Tx.autol.t.b.(>100ml-makrogr),VVCH,def.obj.mäkk.tk:ram,axila
5v630.f↔	Tx.autol.tuk.b.,vef.ký o(>100ml-makrogr),chr.def.kože:predkol	5v633.7↔	Tx.autol.t.b.(>100ml-makrogr),VVCH,def.obj.mäkk.tk:ram,lak
5v630.g↔	Tx.autol.tuk.b.,vef.obj(>100ml-makrogr),chron.def.kože:noha	5v633.8↔	Tx.autol.t.b.(>100ml-makrogr),VVCH,def.obj.mäkk.tk:predlakt
5v630.h	Tx.autol.tuk.b.,vef.o(>100ml-makrogr),chron.def.kože:kapilíc.	5v633.9↔	Tx.autológ.t.b.(>100ml-makrogr),VVCH,def.obj.mäkk.tk:ruka
5v630.n↔	Tx.autológ.tuk.b.(>100ml-makrogr),chron.defekty kože:prsník	5v633.a	Tx.autol.t.b.(>100ml-makrogr),VVCH,def.obj.m.tk:hr.st,chrb
5v630.p↔	Tx.autol.tuk.b.,v.o(>100ml-makrogr),chr.def.kože:periaurikul.o	5v633.b	Tx.autológ.t.b.(>100ml-makrogr),VVCH,def.obj.mäkk.tk:bruš.o
5v630.q↔	Tx.autol.tuk.b.,vef.o(>100ml-makrogr),chr.def.kože:obl.menta	5v633.c	Tx.autol.t.b.(>100ml-makrogr),VVCH,def.obj.mäkk.tk:ing.gen.o
5v630.r↔	Tx.autol.tuk.b.,v.obj(>100ml-makrogr),chr.def.kože:periokul.o	5v633.d	Tx.autol.t.b.(>100ml-makrogr),VVCH,def.obj.mäkk.tk:glut.o
5v630.s↔	Tx.autol.tuk.b.,vef.o(>100ml-makrogr),chron.def.kože:perian.o	5v633.e↔	Tx.autol.t.b.(>100ml-makrogr),VVCH,def.obj.mäkk.tk:steh,kol
5v630.t↔	Tx.autol.tuk.b.,v.obj(>100ml-makrogr),chron.def.kože:bukál.o	5v633.f↔	Tx.autol.t.b.(>100ml-makrogr),VVCH,def.obj.mäkk.tk:predkol
5v630.u↔	Tx.autol.tuk.b.,v.obj(>100ml-makrogr),chron.def.kože:čelo.obl.	5v633.g↔	Tx.autol.tuk.b.(>100ml-makrogr),VVCH,def.obj.mäkk.tk:noha
5v630.w↔	Tx.autol.tuk.b.,v.o(>100ml-makrogr),chr.def.kože:nasolabiál.o	5v633.h	Tx.autol.tuk.b.(>100ml-makrogr),VVCH,def.obj.mäkk.tk:kapilíc
5v630.x↔	Tx.autológ.tuk.b.(>100ml-makrograft),chron.defekty kože:ost.	5v633.n↔	Tx.autol.tuk.b.(>100ml-makrogr),VVCH,def.obj.mäkk.tk:prsník
5v630.y	Tx.autol.tuk.b.,v.o(>100ml-makrogr),chron.def.kože:zygomat.o	5v633.p↔	Tx.autol.t.b.(>100ml-makrogr),VVCH,def.obj.m.tk:periaurik.o
5v631.0	Tx.autológ.tuk.b.,vef.o(>100ml-makrograft),chron.fistuly:pera	5v633.q↔	Tx.autol.t.b.(>100ml-makrogr),VVCH,def.obj.mäkk.tk:o.menta
5v631.1	Tx.autológ.tuk.b.,v.obj(>100ml-makrograft),chron.fistuly:nos	5v633.r↔	Tx.autol.t.b.(>100ml-makrogr),VVCH,def.obj.mäkk.tk:periok.o
5v631.4	Tx.autológ.tuk.b.(>100ml-makrograft),chron.fistuly:ost.č.hl	5v633.s↔	Tx.autol.t.b.(>100ml-makrogr),VVCH,def.obj.mäkk.tk:perianál
5v631.5	Tx.autológ.tuk.b.,vef.o(>100ml-makrograft),chron.fistuly:krk	5v633.t↔	Tx.autol.t.b.(>100ml-makrogr),VVCH,def.obj.mäkk.tk:bukál.o
5v631.6↔	Tx.autol.tuk.b.,vef.obj(>100ml-makrogr),chr.fistuly:ram,axila	5v633.u↔	Tx.autol.t.b.(>100ml-makrogr),VVCH,def.obj.mäkk.tk:čelo.obl.
5v631.7↔	Tx.autológ.tuk.b.,vef.obj(>100ml-makrogr),chr.fistuly:ram,lak	5v633.w↔	Tx.autol.t.b.(>100ml-makrogr),VVCH,def.obj.mäkk.tk:nasolab.o
5v631.8↔	Tx.autol.tuk.b.,vef.obj(>100ml-makrogr),chron.fistuly:predlakt	5v633.x↔	Tx.autológ.tuk.b.(>100ml-makrogr),VVCH,def.obj.mäkk.tk:ost.
5v631.9↔	Tx.autológ.tuk.b.,vef.obj(>100ml-makrograft),chr.fistuly:ruka	5v633.y	Tx.autol.t.b.(>100ml-makrogr),VVCH,def.obj.mäkk.tk:zygomat.o
5v631.a	Tx.autol.tuk.b.,vef.o(>100ml-makrogr),chron.fistuly:hr.st,chrb	5v63x.0	Iná transpl.autológ.tuk.b.,vef.ký obj(>100ml-makrograft):pera
5v631.b	Tx.autológ.tuk.b.,vef.obj(>100ml-makrograft),chr.fistuly:bruš.o	5v63x.1	Iná transplantácia autológ.tuk.b.,v.o(>100ml-makrograft):nos
5v631.c	Tx.autológ.tuk.b.,vef.o(>100ml-makrogr),chr.fistuly:ing.gen.o	5v63x.4	Iná tr.autológ.tuk.b.(>100ml-makrograft):ost.časti hlavy
5v631.d	Tx.autológ.tuk.b.,vef.o(>100ml-makrogr),chron.fistuly:glut.o	5v63x.5	Iná transpl.autológ.tuk.b.,v.o(>100ml-makrograft):krk
5v631.e↔	Tx.autol.tuk.b.,vef.obj(>100ml-makrogr),chr.fistuly:stehno,kol	5v63x.6↔	Iná tx.autológ.tuk.b.,vef.obj(>100ml-makrograft):ram,axila
5v631.f↔	Tx.autológ.tuk.b.,vef.obj(>100ml-makrogr),chr.fistuly:predkol	5v63x.7↔	Iná tx.autológ.tuk.b.,vef.obj(>100ml-makrograft):ram,lakeť
5v631.g↔	Tx.autol.tuk.b.,vef.obj(>100ml-makrogr),chron.fistuly:noha	5v63x.8↔	Iná tx.autológ.tuk.b.,vef.ký obj(>100ml-makrograft):predlaktie
5v631.h	Tx.autológ.tuk.b.,vef.obj(>100ml-makrogr),chr.fistuly:kapilíc.	5v63x.9↔	Iná transpl.autológ.tuk.b.,v.objem(>100ml-makrograft):ruka
5v631.n↔	Tx.autológ.tuk.b.,vef.obj(>100ml-makrograft),chr.fistuly:prsník	5v63x.a	Iná transpl.autol.tuk.b.(>100ml-makrograft):hr.st,chrbat
5v631.p↔	Tx.autol.tuk.b.,vef.o(>100ml-makrogr),chr.fistuly:periaurikul.o	5v63x.b	Iná transpl.autológ.tuk.b.,v.o(>100ml-makrograft):bruš.o
5v631.q↔	Tx.autológ.tuk.b.,v.o(>100ml-makrogr),chron.fistuly:obl.menta	5v63x.c	Iná tx.autológ.tuk.b.,vef.obj(>100ml-makrograft):inguin.genit.o
5v631.r↔	Tx.autol.tuk.b.,vef.o(>100ml-makrogr),chron.fistuly:periokul.o	5v63x.d	Iná tx.autológ.tuk.b.,vef.obj(>100ml-makrograft):gluteál.o
5v631.s↔	Tx.autol.tuk.b.,vef.obj(>100ml-makrogr),chr.fistuly:perianál.o	5v63x.e↔	Iná tx.autológ.tuk.b.,vef.obj(>100ml-makrograft):stehno,kol
5v631.t↔	Tx.autol.tuk.b.,vef.obj(>100ml-makrogr),chron.fistuly:bukál.o	5v63x.f↔	Iná tx.autológ.tuk.b.,vef.obj(>100ml-makrograft):predkolenie
5v631.u↔	Tx.autológ.tuk.b.,vef.obj(>100ml-makrogr),chr.fistuly:čelo.obl.	5v63x.g↔	Iná tx.autológ.tuk.b.,vef.objem(>100ml-makrograft):noha
5v631.w↔	Tx.autol.tuk.b.,v.o(>100ml-makrogr),chron.fistuly:nasolab.o	5v63x.h	Iná tx.autológ.tuk.b.,vef.obj(>100ml-makrograft):kapilícium
5v631.x↔	Tx.autológ.tuk.b.,vef.obj(>100ml-makrograft),chron.fistuly:ost.	5v63x.n↔	Iná transpl.autológ.tuk.b.,v.o(>100ml-makrograft):prsník
5v631.y	Tx.autol.tuk.b.,vef.o(>100ml-makrogr),chron.fistuly:zygomat.o	5v63x.p↔	Iná tx.autológ.tuk.b.,vef.obj(>100ml-makrograft):periaurikul.o
5v632.0	Transpl.autológ.tuk.b.,v.o(>100ml-makrograft),jazv.tk:pera	5v63x.q↔	Iná tx.autológ.tuk.b.,vef.obj(>100ml-makrograft):obl.menta
5v632.1	Transpl.autológ.tuk.b.,v.o(>100ml-makrograft),jazv.tk:nos	5v63x.r↔	Iná tx.autológ.tuk.b.,vef.obj(>100ml-makrograft):periokulár.o
5v632.4	Tx.autológ.tuk.b.,vef.obj(>100ml-makrogr),jazv.tk:ost.č.hlavy	5v63x.s↔	Iná tx.autológ.tuk.b.,vef.obj(>100ml-makrograft):perianálna.o
5v632.5	Transpl.autológ.tuk.b.,v.o(>100ml-makrograft),jazv.tk:krk	5v63x.t↔	Iná tx.autológ.tuk.b.,vef.obj(>100ml-makrograft):bukálna.o
5v632.6↔	Tx.autológ.tuk.b.,vef.obj(>100ml-makrograft),jazv.tk:ram,axila	5v63x.u↔	Iná tx.autológ.tuk.b.,vef.obj(>100ml-makrograft):čelo.obl.
5v632.7↔	Tx.autológ.tuk.b.,vef.obj(>100ml-makrograft),jazv.tk:ram,lakeť	5v63x.w↔	Iná tx.autológ.tuk.b.,vef.obj(>100ml-makrograft):nasolabiál.o
5v632.8↔	Tx.autológ.tuk.b.,vef.obj(>100ml-makrograft),jazv.tk:predlakt	5v63x.x↔	Iná transpl.autológ.tuk.b.,vef.ký obj(>100ml-makrograft):ost.
5v632.9↔	Transpl.autológ.tuk.b.,v.o(>100ml-makrograft),jazv.tk:ruka	5v63x.y	Iná tx.autológ.tuk.b.,vef.obj(>100ml-makrograft):zygomat.obl.
5v632.a	Tx.autológ.tuk.b.,vef.obj(>100ml-makrograft),jazv.tk:hr.st,chrb	8g113	Ošetrovanie a preväz popáleniny
5v632.b	Tx.autológ.tuk.b.,vef.obj(>100ml-makrograft),jazv.tk:brušná.o	8g114	Ošetrovanie a preväz popáleniny prsta
5v632.c	Tx.autol.tuk.b.,v.o(>100ml-makrogr),jazvovitě tk:inguin.genit.o	8g115	Ošetrovanie a preväz popáleniny dorzy ruky alebo nohy
5v632.d	Tx.autológ.tuk.b.,vef.obj(>100ml-makrograft),jazv.tk:glut.o	8g121.0	Ošetr.a preväz popáleniny: do 1 % povrchu tela
5v632.e↔	Tx.autológ.tuk.b.,vef.obj(>100ml-makrograft),jazv.tk:steh,kol	8g121.1	Ošetr.a preväz popáleniny:do 5 % povrchu tela
5v632.f↔	Tx.autológ.tuk.b.,vef.obj(>100ml-makrograft),jazv.tk:predkol	8g121.2	Ošetr.a preväz popáleniny:od 6 % do 10% povrchu tela
5v632.g↔	Tx.autológ.tuk.b.,vef.obj(>100ml-makrograft),jazv.tk:noha		

8g121.3	Ošetr.a preväz popáleniny:od 11% do 15% povrchu tela	8g121.5	Ošetr.a preväz popáleniny:nad 20% povrchu tela
8g121.4	Ošetr.a preväz popáleniny:od 15% do 20% povrchu tela		

Výkon F13-3

5v201.1‡	Jednod.regener.povrch.kontinuity kože a podk:sekundár.steh	5z142‡	Reoperácia
5v296‡	Ošetrovanie chirurgickej rany pre odloženú sutúru		

ADRG F14**Komplexné alebo viacnásobné výkony na cievach okrem ve kých rekonštrukčných výkonoch s komplikujúcou konžteláciou alebo revíziou alebo komplikujúcou diagnózou alebo vek < 3 roky alebo ur ité obojstranné výkony na cievach**

((výk. je v tabu ke F14-2 a nie je v tabu ke F14-3) alebo minimálne 2 výk. v tabu ke F14-4 alebo obojstr. výk. v tabu ke F14-5) a (Komplikujúce konžtelácie I alebo výk. v tabu ke F14-6 alebo Vek < 3 r. alebo diagnóza v tabu ke F14-1) alebo obojstr. výk. v tabu ke F14-7

DRG F14A**Komplexné alebo viacnásobné výkony na cievach okrem ve kých rekonštrukčných výkonov s komplikujúcou konžteláciou alebo revíziou alebo komplikujúcou diagnózou alebo vek < 3 roky alebo ur ité obojstranné výkony na cievach, s ve mi äkými CC**

PCCL > 3

DRG F14B**Komplexné alebo viacnásobné výkony na cievach okrem ve kých rekonštrukčných výkonov s komplikujúcou konžteláciou alebo s revíziou alebo s komplikujúcou diagnózou alebo vek < 3 roky alebo ur ité obojstranné výkony na cievach, bez ve mi äkých CC****Diagnóza F14-1**

I33.0	Akútna a subakútna infekčná endokarditída	I70.24	Ateroskleróza končat.tep.s postih.panvy a DK,s gangrén.
I70.23	Ateroskleróza končat.tep.s postih.panvy a DK,s ulceráciami		

Výkon F14-2

13a10.5	Biops.s.inci.intrakraniál.ciev s trepanáciou leb.kostí	5k56d	OP aorto-pulmonálneho okienka pri vrod.enomál.ciev
13a11.5	Stereotaktická biopsia intrakraniálnych ciev	5k56e	OP aorto-lavokomorového tunela pri vrod.enomál.ciev
13k02.0↔	Biopsia s incíziou extrakraniál.ciev hlavy a krku	5k56g.3	OP na a.pulmonalis pri vrod.anomáliach ciev, pexia
13k02.1↔	Biopsia s incíziou ciev pleca, ramena a ruky	5k56h.1	OP na ascend.aorte pri VVCH,supravalvár.stenóza
13k02.2	Biopsia s incíziou ciev hrudníka	5k56h.2	OP na ascend.aorte pri vrod.anom.ciev, pexia
13k02.3	Biopsia s incíziou ciev brucha	5k56x	OP pri vrodených anomáliach ciev,ostatné
13k02.4	Biopsia s incíziou viscerálnych ciev	5k590.4	Supravalvulárna resekcia aortálnej chlopne
13k02.5↔	Biopsia s incíziou ciev stehna	5k594.4	Plastika supravalvulárnej stenózy pulmonálnej chlopne
13k02.6↔	Biopsia s incíziou ciev predkolenia a nohy	5I010.0↔	Embolektómie a trombektómie bližš.neurč.č.a.carotis
13k02.7↔	Biopsia s incíziou ciev, ostatné	5I010.1↔	Embolektóm.a trombekt. a.carotis com.a sinus carotic.
5a20e.0	Prim.exstirp.kavernóz.malform.mozgu supratent.s neuronav.	5I010.2↔	Embolekt.a trombekt. a. carotis int., extrakraniál.č.
5a20e.1	Prim.exstirp.kavernóz.malf.mozgu supratent.bez neuronav.	5I010.3↔	Embolekt.a trombekt. a.carotis externa
5a20e.2	Prim.exstirpácia kavernóz.malf.mozgu infratent.s neuronavig.	5I010.4↔	Embolekt.a trombekt. a.vertebralis,extrakr.č.
5a20e.3	Prim.exstirp.kavernóz.malf.mozgu infratent.bez neuronav.	5I010.5↔	Embolekt. a trombekt. a.carotis.použitie stentu
5a20e.4	Prim.exstirp.kaver.malf.mozgu v obl.mozg.kmeňa s neuronav.	5I010.6↔	Embolekt. a trombekt.tepny hl.a krku,cievna protéza
5a20e.5	Prim.exstirp.kaver.malf.mozgu v obl.mozg.kmeňa bez neuron.	5I010.x↔	Embolektómie a trombektómie tepny hl. a krku,ost.
5a20e.6	Exstirp.kaver.malform.mozgu pri recidíve supratent.s neuron.	5I011.0↔	Embolektómie a trombektómie a.axillaris
5a20e.7	Exstirp.kaver.malform.mozgu pri recid.supratent.bez neuron.	5I011.1↔	Embolektómie a trombektómie a.brachialis
5a20e.8	Exstirp.kaver.malform.mozgu pri recidíve infratent.s neuron.	5I011.2↔	Embolekt.a trombekt.tepny ramena,cievna protéza
5a20e.9	Exstirp.kaver.malform.mozgu pri recid.infratent.bez neuron.	5I011.x↔	Embolektómie a trombektómie tepny ramena,ostatné
5a20e.a	Exstir.kaver.malf.mozgu pri rec.v obl.mozg.kmeňa s neuron.	5I012.0↔	Embolektómie a trombektómie a.ulnaris
5a20e.b	Exstir.kaver.malf.mozgu pri rec.v obl.mozg.kmeňa bez neuron	5I012.1↔	Embolektóm.a trombektómie arcus palmar.profund.
5a20f.0	Ošetrovanie aneurizmy mozgovej tepny s krvác:viac klipov	5I012.2↔	Embolektómie a trombektómie arcus palm.superfic.
5a20f.1	Ošetrovanie aneurizmy mozg.tepny s krvác:viac klipov	5I012.3↔	Embolektóm.a trombektómie aa.digit.palm.commun.
5a20f.2	Ošetrovanie aneurizmy mozg.tepny bez krvác:1 klip	5I012.4↔	Embolektómie a trombektómie a.radialis
5a20f.3	Ošetrovanie aneurizmy mozg.tepny bez krvác:viac klipov	5I012.5↔	Embolektómie a trombektómie r.carpalis palm.
5a20g.4	Resek.arteriovenóz.malform.mozgu s krvác.s použ.klipov	5I012.6↔	Embolektómie a trombektómie r.carpalis dorsal.
5a20g.6	Resek.arterioven.malform.mozgu bez krvác.bez použ.klipov	5I012.7↔	Embolektómie a trombektómie a.princeps pollic.
5a30g	Excízia A-V malformácie miechy	5I012.8↔	Embolekt. a trombekt.tepny predl.a ruky,cievna protéza
5a30h	Mikrochirurgická exstirpácia cievnej malformácie miechy	5I012.x↔	Embolekt. a trombekt.tepny predlaktia a ruky,ost.
5k562	OP pri vrodených anomáliach a.lusoria	5I013.3	Embolektómie a trombektómie abdominál.aorty
5k563	OP pri vrod.anomál.slučky a.pulmonalis	5I013.4	Embolektómie a trombektómie aorty, použitie stentu
5k565	OP pri vrodených anomáliach pľúcnych žíl	5I013.5	Embolektómie a trombektómie aorty, cievna protéza

5I013.x	Embolektómie a trombektómie aorty, ostatné	5I128.2↔	Endarterekt.a trombendarterekt. a.dorsalis pedis
5I015.0↔	Embolektómie a trombektómie aa. lumbales	5I128.3↔	Endarterekt.a trombendarterekt. a.tibialis poster.
5I015.1↔	Embolektómie a trombektómie b.n.č. a.iliaca	5I128.4↔	Endarterekt.a trombendarterekt. a.fibularis
5I015.2↔	Embolektómie a trombektómie a. iliaca communis	5I128.5↔	Endarterekt.a trombendarterekt. a.plantaris medial.
5I015.3↔	Embolektómie a trombektómie a. iliaca externa	5I128.6↔	Endarterekt.a trombendarterekt. a.plantaris later.
5I015.4↔	Embolektómie a trombektómie a. iliaca interna	5I128.7↔	Endarterekt.a trombendarterekt.aa.predkol.a nohy,ciev.protéza
5I015.5↔	Embolekt. a trombekt. tepny panvy a trupu,ciev.protéza	5I128.x↔	Endarterekt.a trombendarterekt.tepny predk.a nohy,ost.
5I015.x↔	Embolektómie a trombektómie tepny panvy a trupu,ost.	5I12x↔	Endarterekt.a trombendarterekt,ost.
5I016.0	Embolektómie a trombektómie truncus coeliacus	5I130.0↔	Res.aneurizmy.a.car.blíž.neur.č. bez použ.protet.mat.
5I016.1	Embolektómie a trombektómie a. hepatica	5I130.1↔	Res.aneur.a.carotis com.a sinus car.bez použ.prot.mat.
5I016.2	Embolektómie a trombektómie a. gastrica	5I130.2↔	Resek.aneuriz.a.carotis.int.extrakt.č. bez použ.prot.mat.
5I016.3	Embolektómie a trombektómie a. lienalis	5I130.3↔	Res.aneur.a.carotis ext. bez použ.prot.mat.
5I016.4↔	Embolektómie a trombektómie a. renalis	5I130.4↔	Res.aneur.a.vertebr.extrakt.č. bez použ.prot.mat.
5I016.5	Embolektómie a trombektómie a. mesenter.super.	5I130.x↔	Res.aneurizmy tepny hlavy a krku bez použ.protet.mat.,ost.
5I016.6	Embolektómie a trombektómie a. mesenterica inf.	5I131.0↔	Res.aneurizmy a.axillaris bez použ.protet.mat.
5I016.7	Embolekt. a trombekt.viscerál.tepny,ciev.protéza	5I131.1↔	Res.aneurizmy a.brachialis bez použ.protet.mat.
5I016.x↔	Embolektómie a trombektómie a. visceral.tep.,ost.	5I131.x↔	Res.aneurizmy tepny ramena bez použ.prot.mat.,ost.
5I017.0↔	Embolektómie a trombektómie a. femoralis	5I132.0↔	Res.aneurizmy a.ulnaris bez použ.protet.mat.
5I017.1↔	Embolektómie a trombektómie a. profunda femoris	5I132.1↔	Res.aneurizmy a.radialis bez použ.prot.mat.
5I017.2↔	Embolektómie a trombektómie a. poplitea	5I132.x↔	Res.aneurizmy tepny predl.a ruky bez použ.prot.mat.,ost.
5I017.3↔	Embolektómie a trombektómie tepny stehna,ciev.protéza	5I135.x↔	Res.aneurizmy tepny panvy a trupu b.použ.prot.mat,ost.
5I017.x↔	Embolektómie a trombektómie tepny stehna,ost.	5I139.9↔	Res.aneurizmy v. jugularis bez použ.protet.mat.
5I018.0↔	Embolektómie a trombektómie a. tibialis anter.	5I139.c↔	Res.aneurizmy v. axillaris bez použ.protet.mat.
5I018.1↔	Embolektómie a trombektómie aa. recurrentes	5I140.0↔	Res.ane.a.carotis.b.n.č.(okr.aneur.aor.)s intpoz.
5I018.2↔	Embolektómie a trombektómie a. dorsalis pedis	5I140.1↔	Res.ane.a.carotis com.a sinus car.(okr.aneur.aor.)s intpoz.
5I018.3↔	Embolektómie a trombektómie a. tibialis post.	5I140.2↔	Res.ane.a.carotis.int.extra.č.(okr.aneur.aor.)s intpoz.
5I018.4↔	Embolektómie a trombektómie a. fibularis	5I140.3↔	Res.ane.a.carotis ext.(okr.aneur.aor.)s intpoz.
5I018.5↔	Embolektómie a trombektómie a. plantaris medial.	5I140.x↔	Res.aneur.tepien hlavy a krku(okr.aneur.aor.)s intpoz.,ost.
5I018.6↔	Embolektómie a trombektómie a. plantaris lateral.	5I141.0↔	Res.ane.a.axillaris(okr.aneur.aor.)s intpoz.
5I018.7↔	Embolekt.a trombektómie tepny predkol.a nohy,ciev. protéza	5I141.1↔	Res.ane.a.brachialis(okr.aneur.aor.)s intpoz.
5I018.x↔	Embolektómie a trombektómie tepny predkol.a nohy,ost.	5I141.x↔	Res.aneurizmy tepien ramena(okr.aneur.aor.)s intpoz.,ost.
5I019.9↔	Embolektómie a trombektómie v. jugularis	5I142.0↔	Res.ane.a.ulnaris(okr.aneur.aor.)s intpoz.
5I019.c↔	Embolektómie a trombektómie v. axillaris	5I142.1↔	Res.ane.a.radialis(okr.aneur.aor.)s intpoz.
5I019.g↔	Embolektómie a trombektómie v. iliaca communis	5I142.x↔	Res.ane.tepien predlaktia a ruky(okr.aneur.aor.)s intpoz.,ost.
5I019.h↔	Embolektómie a trombektómie v. iliaca externa	5I145.x↔	Res.aneur.tepien panvy a trupu(okr.aneur.aort.)s inter.,ost.
5I019.i↔	Embolektómie a trombektómie v. iliaca interna	5I149.9↔	Res.ane. v. jugularis(okr.aneur.aor)s interpoz.
5I01b.01↔	Embolektómie a trombektómie na ciev.transpl.obličky,chir.	5I149.c↔	Res.aneurizmy v. axillaris(okr.aneur.aor)s interpoz.
5I01b.02↔	Embolekt. a trombekt.na ciev.transpl.org.obličky,endov.	5I150.0↔	Res.pseudoaneurizmiem bližšie neurčenej časti a. carotis
5I01b.11	Embolektómie a trombektómie na ciev.transpl.pečene,chir.	5I150.1↔	Res.pseudoaneurizmiem a. carotis com. a sinus carot.
5I01b.12	Embolekt.a trombekt.na ciev.transpl.pečene,endov.	5I150.2↔	Res.pseudoaneurizmiem extrakran.časti a. carotis interna
5I120.0↔	Endarterektómia a trombendarterekt.blíž.neur.č. a.carotis	5I150.3↔	Res.pseudoaneurizmiem a. carotis externa
5I120.1↔	Endarterekt.a a trombendarterektómia a.carot.com.a sin.car.	5I150.4↔	Res.pseudoaneurizmiem extrakraniálnej časti a. vertebralis
5I120.20↔	Endarterekt.a trombendarterekt. a.carot.int.ext.č.	5I150.5↔	Res.pseudoaneurizmiem a. carotis, použitie stentu
5I120.22↔	Direkt.endarterektómia a.carotis int.s angioplast.protet.mat.	5I150.x↔	Res.pseudoaneurizmiem tepien hlavy a krku,ost.
5I120.23↔	Direktná endarterekt. a.carotis int. s angioplast.žilou	5I151.0↔	Resekcia pseudoaneurizmiem a.axillaris
5I120.24↔	Direktná endarterektómia a.carotis int. s prim.sutúrou	5I151.1↔	Resekcia pseudoaneurizmiem: a.brachialis
5I120.25↔	Everzná endarterektómia a.carotis interna	5I151.x↔	Resekcia pseudoaneurizmiem tepien ramena, ostatné
5I120.3↔	Endarterekt.a trombendarterekt. a.carotis ext.	5I152.0↔	Resekcia pseudoaneurizmiem a. ulnaris
5I120.40↔	Endarterekt.a trombendarterekt. a.vertebral.extrakt.č	5I152.1↔	Resekcia pseudoaneurizmiem arcus palmaris profundus
5I120.5↔	Endarterekt.a trombendarterekt. a.carotis s použ.stentu	5I152.2↔	Resekcia pseudoaneurizmiem arcus palmaris superficialis
5I120.6↔	Endarterekt.a trombendarterekt.tepny hl.a krku,ciev.protéza	5I152.3↔	Resekcia pseudoaneurizmiem aa. digitales palmares com.
5I120.x↔	Endarterekt.a trombendarterekt.tepny hl.a krku,ostat.	5I152.4↔	Resekcia pseudoaneurizmiem a. radialis
5I121.0↔	Endarterekt a trombendarterekt. a.axillaris	5I152.5↔	Resekcia pseudoaneurizmiem r. carpalis palmaris
5I121.1↔	Endarterekt.a trombendarterekt. a.brachialis	5I152.6↔	Resekcia pseudoaneurizmiem r. carpalis dorsalis
5I121.2↔	Endarterekt.a trombendarterekt.tepny ramena,ciev.protéza	5I152.7↔	Resekcia pseudoaneurizmiem a. princeps pollicis
5I121.x↔	Endarterekt.a trombendarterekt.tepny ramena,ostat.	5I152.x↔	Resekcia pseudoaneurizmiem tepien predlaktia a ruky,ost.
5I122.0↔	Endarterekt.a trombendarterekt. a.ulnaris	5I153.3	Resekcia pseudoaneurizmiem abdominálnej aorty
5I122.1↔	Endarterekt.a trombendarterekt. a.radialis	5I153.4	Resekcia pseudoaneur.aorty s pou.stentgraftu,endovask.
5I122.2↔	Endarterekt.a trombendarterekt.tepny predk.a ruky,ciev.prot.	5I153.5	Resekcia pseudoaneur.aorty s pou.stentgraftu,hybrid
5I122.x↔	Endarterekt.a trombendarterekt.tepny predk.a ruky,ost.	5I153.x	Resekcia pseudoaneurizmiem aorty, ostatné
5I125.0↔	Endarterekt.a trombendarterekt. aa.lumbales	5I155.0↔	Resekcia pseudoaneurizmiem aa. lumbales
5I125.5↔	Endarterekt.a trombendarterekt.aa.panvy a trupu,ciev.prot.	5I155.1↔	Resekcia pseudoaneurizmiem b.n.časti a. iliaca
5I125.x↔	Endarterekt.a trombendarterekt.tepny panvy a trupu,ost.	5I155.2↔	Resekcia pseudoaneurizmiem a. iliaca communis
5I127.0↔	Endarterekt.a trombendarterekt. a.femoralis	5I155.3↔	Resekcia pseudoaneurizmiem a. iliaca externa
5I127.1↔	Endarterekt.a trombendarterekt. a.prof.femoris	5I155.4↔	Resekcia pseudoaneurizmiem a. iliaca interna
5I127.2↔	Endarterekt.a trombendarterekt. a.poplitea	5I155.x↔	Resekcia pseudoaneurizmiem tepien panvy a trupu,ost.
5I127.3↔	Endarterekt.a trombendarterekt.tepny stehna,ciev.protéza	5I156.0	Resekcia pseudoaneurizmiem truncus coeliacus
5I127.x↔	Endarterekt.a trombendarterekt.tepny stehna,ost.	5I156.1	Resekcia pseudoaneurizmiem a. hepatica
5I128.0↔	Endarterekt.a trombendarterekt. a.tibialis anter.	5I156.2	Resekcia pseudoaneurizmiem a. gastrica
5I128.1↔	Endarterekt.a trombendarterekt. aa.recurrentes	5I156.3	Resekcia pseudoaneurizmiem a. lienalis

51156.4↔	Resekcia pseudoaneurizmiem a. renalis	51168.x↔	Sutúra tepien predkolenia a nohy, ostatné
51156.5	Resekcia pseudoaneurizmiem a. mesenterica superior	51170.0↔	Ligatúra bližšie neurčenej časti a. carotis
51156.6	Resekcia pseudoaneurizmiem a. mesenterica inferior	51170.1↔	Ligatúra a. carotis communis a sinus caroticus
51156.x↔	Resekcia pseudoaneur. viscerál. tepien, ost.	51170.2↔	Ligatúra extrakraniálnej časti a. carotis interna
51157.0↔	Resekcia pseudoaneurizmiem a. femoralis	51170.3↔	Ligatúra a. carotis externa
51157.1↔	Resekcia pseudoaneurizmiem a. profunda femoris	51170.4↔	Ligatúra extrakraniálnej časti a. vertebralis
51157.2↔	Resekcia pseudoaneurizmiem a. poplitea	51170.5↔	Ligatúra a. carotis, použitie stentu
51157.x↔	Resekcia pseudoaneurizmiem tepien stehna, ost.	51170.6	Endoskopická ligatúra a. sphenopalatina
51158.0↔	Res.pseudoaneur.a.tibialis anterior	51170.x↔	Ligatúra tepien hlavy a krku, ostatné
51158.1↔	Res.pseudoaneur.aa.recurrentes	51171.0↔	Ligatúra a.axillaris
51158.2↔	Res.pseudoaneur.a.dorsalis pedis	51171.1↔	Ligatúra a.brachialis
51158.3↔	Res.pseudoaneur.a.tibialis posterior	51171.x↔	Ligatúra tepien ramena, ostatné
51158.4↔	Resekcia pseudoaneur.a.fibularis	51172.0↔	Ligatúra a. ulnaris
51158.5↔	Res.pseudoaneur.a.plantaris medialis	51172.1↔	Ligatúra arcus palmaris profundus
51158.6↔	Res.pseudoaneur.a.plantaris lateralis	51172.2↔	Ligatúra arcus palmaris superficialis
51158.x↔	Res.pseudoaneur.tepien predkolenia a nohy, ost.	51172.3↔	Ligatúra aa. digitales palmares communes
51159.9↔	Resekcia pseudoaneurizmiem v. jugularis	51172.4↔	Ligatúra a. radialis
51159.e	Resekcia pseudoaneurizmiem v. cava superior	51172.5↔	Ligatúra r. carpalis palmaris
51159.f	Resekcia pseudoaneurizmiem v. cava inferior	51172.6↔	Ligatúra r. carpalis dorsalis
51159.g↔	Resekcia pseudoaneurizmiem v. iliaca communis	51172.7↔	Ligatúra a. princeps pollicis
51159.h↔	Resekcia pseudoaneurizmiem v. iliaca externa	51172.x↔	Ligatúra tepien predlaktia a ruky, ostatné
51159.i↔	Resekcia pseudoaneurizmiem v. iliaca interna	51173.0	Ligatúra ascendentnej aorty
5115a.0↔	Resekcia pseudoaneurizmiem povrch.žil hlavy a krku	51173.1	Ligatúra oblúka aorty
51160.0↔	Sutúra bližšie neurčenej časti a. carotis	51173.2	Ligatúra torakálnej aorty
51160.1↔	Sutúra a. carotis communis a sinus caroticus	51173.3	Ligatúra abdominálnej aorty
51160.2↔	Sutúra extrakraniálnej časti a. carotis interna	51173.4	Ligatúra aorty s použitím stentu
51160.3↔	Sutúra a. carotis externa	51173.x	Ligatúra aorty, ostatné
51160.4↔	Sutúra extrakraniálnej časti a. vertebralis	51175.0↔	Ligatúra aa. lumbales
51160.5↔	Sutúra a. carotis s použitím stentu	51175.1↔	Ligatúra bližšie neurčenej časti a. iliaca
51160.x↔	Sutúra tepien hlavy a krku, ostatné	51175.2↔	Ligatúra a. iliaca communis
51161.0↔	Sutúra a.axillaris	51175.3↔	Ligatúra a. iliaca externa
51161.1↔	Sutúra a.brachialis	51175.4↔	Ligatúra a. iliaca interna
51161.x↔	Sutúra tepien ramena, ostatné	51175.x↔	Ligatúra tepien panvy a trupu, ostatné
51162.0↔	Sutúra a. ulnaris	51176.0	Ligatúra truncus coeliacus
51162.1↔	Sutúra arcus palmaris profundus	51176.1	Ligatúra a. hepatica
51162.2↔	Sutúra arcus palmaris superficialis	51176.2	Ligatúra a. gastrica
51162.3↔	Sutúra aa. digitales palmares communes	51176.3	Ligatúra a. lienalis
51162.4↔	Sutúra a. radialis	51176.4↔	Ligatúra a. renalis
51162.x↔	Sutúra tepien predlaktia a ruky, ostatné	51176.5	Ligatúra a. mesenterica superior
51163.0	Sutúra ascendentnej aorty	51176.6	Ligatúra a. mesenterica inferior
51163.1	Sutúra oblúka aorty	51176.x↔	Ligatúra viscerálnych tepien, ostatné
51163.2	Sutúra torakálnej aorty	51177.0↔	Ligatúra a. femoralis
51163.3	Sutúra abdominálnej aorty	51177.1↔	Ligatúra a. profunda femoris
51163.x	Sutúra aorty, ostatné	51177.2↔	Ligatúra a. poplitea
51164.0↔	Sutúra a. subclavia	51177.x↔	Ligatúra tepien stehna, ostatné
51164.1↔	Sutúra truncus brachiocephalicus	51178.0↔	Ligatúra a. tibialis anterior
51164.2↔	Sutúra a. pulmonalis	51178.1↔	Ligatúra aa. recurrentes
51164.x↔	Sutúra tepien hrudníka, ostatné	51178.2↔	Ligatúra a. dorsalis pedis
51165.0↔	Sutúra aa. lumbales	51178.3↔	Ligatúra a. tibialis posterior
51165.1↔	Sutúra bližšie neurčenej časti a. iliaca	51178.4↔	Ligatúra a. fibularis
51165.2↔	Sutúra a. iliaca communis	51178.5↔	Ligatúra a. plantaris medialis
51165.3↔	Sutúra a. iliaca externa	51178.6↔	Ligatúra a. plantaris lateralis
51165.4↔	Sutúra a. iliaca interna	51178.x↔	Ligatúra tepien predkolenia a nohy, ostatné
51165.x↔	Sutúra tepien panvy a trupu, ostatné	51179.9↔	Ligatúra v. jugularis
51166.0	Sutúra truncus coeliacus	51179.c↔	Ligatúra v. axillaris
51166.1	Sutúra a. hepatica	51179.e	Ligatúra v. cava superior
51166.2	Sutúra a. gastrica	51179.f	Ligatúra v. cava inferior
51166.3	Sutúra a. lienalis	51179.g↔	Ligatúra v. iliaca communis
51166.4↔	Sutúra a. renalis	51179.h↔	Ligatúra v. iliaca externa
51166.5	Sutúra a. mesenterica superior	51179.i↔	Ligatúra v. iliaca interna
51166.6	Sutúra a. mesenterica inferior	5117a.0↔	Ligatúra povrchových žíl hlavy a krku
51166.x↔	Sutúra viscerálnych tepien, ostatné	5117a.2↔	Ligatúra povrchových žíl predlakt.a ruky
51167.0↔	Sutúra a. femoralis	5117a.4↔	Ligatúra povrchových žíl panvy a trupu
51167.1↔	Sutúra a. profunda femoris	51180.0	Ligatúra v. cava inferior
51167.2↔	Sutúra a. poplitea	51180.1	Klipovanie v. cava inferior
51167.x↔	Sutúra tepien stehna, ostatné	51180.2	Chir.výkony na v. cava inferior na zabránenie embolizácie
51168.0↔	Sutúra a. tibialis anterior	51180.x	Ligatúra /parciálny uzáver v. cava inferior, ostatné
51168.1↔	Sutúra a. dorsalis pedis	511a1.70↔	Korekcia kinkingu a. carotis interna
51168.2↔	Sutúra a. tibialis posterior	511a1.71↔	Korekcia kinkingu a. vertebralis
51168.3↔	Sutúra a. fibularis	511a1.7x↔	Korekcia kinkingu, iná

51a2.00↔	Chir./endoskop. odber a. radialis pre transplantáciu	51539.2	Plastika záplatou[patch plastika]:v.portae
51a2.0x↔	Chir./esk.odber tepny predlaktia a ruky pre transplant.,ost.	51539.3↔	Plastika záplatou[patch plastika]:v.gastrica
51500.5	Vytv.anastomózy medzi a. pulmonalis a a. pulmonalis	51539.4	Plastika záplatou[patch plastika]:v.lienalis
51501.0	Vytvor.vnútrobr.žil.spojky:splenoren.venóz.shunt	51539.5	Plast. záplatou[patch plastika]:v.mesenterica superior
51501.1	Vytvor.vnútrobr.žil.spojky:portokavál.venóz.shunt	51539.6	Plastika záplatou[patch plastika]:v.mesenterica inferior
51501.2	Vytvor.vnútrobr.žil.spojky:mezokavál.ven.shunt	51539.7	Plastika záplatou[patch plastika]:vv.hepaticae
51501.3	Vyt.vnútr.bruš.žil.spojky:renoportálny ven.shunt	51539.8↔	Plastika záplatou[patch plastika]:v.renalis
51501.4	Vyt.vnútr.bruš.žil.spojky:mezenterik.jump	51539.9↔	Plastika záplatou[patch plastika]:v.jugularis
51501.x	Vytvor.vnútrobr.žil.spoj.(intraabd.venózny shunt):ostatné	51539.a↔	Plastika záplatou[patch plastika]:v.pulmonalis
51502.10	Vytv.radiocefalickej A-V fistuly(Cimino - Brescia)	51539.b↔	Plastika záplatou[patch plastika]:v.subclavia
51502.11	Vytv.záplatou[patch plastika]:a.carot.comm.,sin.caroticus	51539.c↔	Plastika záplatou[patch plastika]:v.axillaris
51502.2	Vytv.A-V fistuly na predlaktí HK (R-C, R-B, U-C, U-B)	51539.d↔	Plastika záplatou[patch plastika]:v.brachiocephalica
51502.30	Vytv.brachiokubitál.A-V fistuly (sec.Gracz sec. Konner)	51539.e	Plastika záplatou[patch plastika] v. cava superior
51502.31	Vytv.brachiokubitál.A-V fistuly na v.basilica	51539.f	Plastika záplatou[patch plastika] v. cava inferior
51502.32	Vytv.brachiokubitál.A-V fistuly na v.cephalica	51539.g↔	Plastika záplatou[patch plastika]:v.iliaca communis
51502.40	Vytv.A-V fistuly s transpozíciou v. basilica na predlaktí	51539.h↔	Plastika záplatou[patch plastika]:v.iliaca externa
51502.41	Vytv.A-V fistuly s transpozíciou v. basilica na axile	51539.i↔	Plastika záplatou[patch plastika]:v.iliaca interna
51502.71	Vytv.A-V fistuly na DK s transpozíciou VFS	51539.x↔	Plastika záplatou[patch plastika]hlbkové žily:ost.
51502.72	Vytv.A-V fistuly na DK s transpozíciou žily	5153a.1↔	Plast.zápl.[patch plastika]povrch.žil ramena
51502.73	Vytv.A-V fistuly na DK pom. cievnjej protézy	5153a.2↔	Plast.zápl.[patch plastika]povrch.žil predlaktia a ruky
51502.b†	Trombektómia A-V fistuly	5153a.3↔	Plast.zápl.[patch plastika]povrch.žil stehna
51530.0↔	Plast.záplatou[patch plastika]:a.carotis,blížš.neurč.časti	5153a.x↔	Plastika záplatou[patch plastika]na cievach:ost.
51530.1↔	Plast.záplatou[patch plastika]:a.carot.comm.,sin.caroticus	51540.0↔	Transpozícia bližšie neurčenej časti a. carotis
51530.2↔	Plast.záplatou[patch plastika]:a.carotis inter.extrakran.č.	51540.10↔	Transpozícia a. carotis communis a sinus caroticus
51530.3↔	Plast.záplatou[patch plastika]:a.carotis externa	51540.11↔	Transpozícia a. carotis comunis do a. subclavia
51530.4↔	Plast.záplatou[patch plastika]:a.vertebralis extrakran.č.	51540.2↔	Transpozícia a. carotis interna extrakraniálnej časti
51530.x↔	Plastika záplatou[patch plastika]tepny hlavy a krku:ost.	51540.3↔	Transpozícia a. carotis externa
51531.0↔	Plastika záplatou[patch plastika]:a.axillaris	51540.40↔	Transpozícia a. vertebralis extrakraniálnej časti
51531.1↔	Plastika záplatou[patch plastika]:a.brachialis	51540.41↔	Transpozícia a. vertebralis do a. carotis communis
51531.x↔	Plastika záplatou[patch plastika]aa.ramena:ost.	51540.42↔	Transpozícia a. vertebralis do a. subclavia
51532.0↔	Plastika záplatou[patch plastika]:a.ulnaris	51540.x↔	Transpozícia tepnách hlavy a krku, ostatné
51532.1↔	Plastika záplatou[patch plastika]:arcus palmaris profundus	51542.0↔	Transpozícia a. ulnaris
51532.2↔	Plastika záplatou[patch plastika]:arcus palmaris superficialis	51542.1↔	Transpozícia arcus palmaris profundus
51532.3↔	Plast.záplatou[patch plastika]:aa.digitales palmares comm.	51542.2↔	Transpozícia arcus palmaris superficialis
51532.4↔	Plastika záplatou[patch plastika]:a.radialis	51542.3↔	Transpozícia aa. digitales palmares communes
51532.x↔	Plastika záplatou[patch plastika]aa.predl.a ruky:ost.	51542.4↔	Transpozícia a. radialis
51533.0	Plastika záplatou [patch plastika] torakálnej aorty	51542.x↔	Transpozícia aa.predl.a ruky:ostatné
51533.1	Plastika záplatou [patch plastika] abdominálnej aorty	51544.00↔	Transpozícia a. subclavia
51533.x	Plastika záplatou [patch plastika] aorty, ostatné	51544.01↔	Transpozícia a. subclavia do a.carotis com.
51534.0↔	Plastika záplatou[patch plastika]:a.subclavia	51544.1↔	Transpozícia truncus brachiocephalicus
51534.1↔	Plastika záplatou[patch plastika]:truncus brachioceph.	51544.2↔	Transpozícia a. pulmonalis
51534.2↔	Plastika záplatou[patch plastika]:a.pulmonalis	51544.x↔	Transpozícia aa.hrudnika:ostatné
51534.x↔	Plastika záplatou[patch plastika]aa.hrudnika:ost.	51545.0↔	Transpozícia bližšie neurčenej časti a. iliaca
51535.0↔	Plastika záplatou[patch plastika]:a.iliaca, b.n.časti	51545.1↔	Transpozícia a. iliaca externa
51535.1↔	Plastika záplatou[patch plastika]:a.iliaca communis	51545.2↔	Transpozícia a. iliaca interna
51535.2↔	Plastika záplatou[patch plastika]:a.iliaca externa	51545.x↔	Transpozícia aa.panvy a trupu:ostatné
51535.3↔	Plastika záplatou[patch plastika]:a.iliaca interna	51546.0	Transpozícia a. hepatica
51535.4↔	Plast.záplatou(patch plast):cievna protéza aa.panvy a trupu	51546.1	Transpozícia a. gastrica
51535.x↔	Plast.záplatou(patch plast)aa.panvy a trupu:ost.	51546.2	Transpozícia a. lienalis
51536.0	Plastika záplatou[patch plastika]:truncus coeliacus	51546.3↔	Transpozícia a. renalis
51536.1	Plastika záplatou[patch plastika]:a.hepatica	51546.4	Transpozícia a. mesenterica superior
51536.2	Plastika záplatou[patch plastika]:a.gastrica	51546.5	Transpozícia a. mesenterica inferior
51536.3	Plastika záplatou[patch plastika]:a.lienalis	51546.x↔	Transpozícia viscerálnej tepny, ostatné
51536.4↔	Plastika záplatou[patch plastika]:a.renalis	51547.0↔	Transpozícia a. femoralis
51536.5	Plastika záplatou[patch plastika]:mesenterica superior	51547.1↔	Transpozícia a. profunda femoris
51536.6	Plastika záplatou[patch plastika]:mesenterica inferior	51547.x↔	Transpozícia tepny stehna, ostatné
51536.x↔	Plastika záplatou[patch plastika]viscerálne aa.:ost.	51548.0↔	Transpozícia a. tibialis anterior
51537.0↔	Plastika záplatou[patch plastika]:a.femoralis	51548.1↔	Transpozícia a. tibialis posterior
51537.1↔	Plastika záplatou[patch plastika]:a.profunda femoris	51548.2↔	Transpozícia a. fibularis
51537.2↔	Plastika záplatou[patch plastika]:a.poplitea	51548.x↔	Transpozícia tepny predkol.a nohy, ostatné
51537.3↔	Plastika záplatou[patch plastika]:cievna protéza aa.stehna	51549	Transpozícia žily
51537.x↔	Pl.zápl.[patch plastika]aa.stehna:ost.	5154x↔	Transpozícia ciev, ostatné
51538.0↔	Plastika záplatou[patch plastika]:a.tibialis anterior	51550.0↔	Iné plast.rekonštrukcie a.carotis b.n.časti
51538.1↔	Plastika záplatou[patch plastika]:a.dorsalis pedis	51550.1↔	Iné plast.rekonštrukcie a.carotis com.a sin.carotic.
51538.2↔	Plastika záplatou[patch plastika]:a.tibialis posterior	51550.2↔	Iné plast.rekonštrukcie a.car.int.extrakr.č.
51538.3↔	Plastika záplatou[patch plastika]:a.fibularis	51550.3↔	Iné plast.rekonštrukcie a.carotis externa
51538.4↔	Plast.zápl[patch plastika]:cievna protéza aa.predkol a nohy	51550.4↔	Iné plast.rekonštrukcie a.vertebral.extrakr.č.
51538.x↔	Plast.záplatou[patch plastika]aa.predkol.a nohy:ost.	51550.5↔	Iné plast.rekonštrukcie a.carotis s použ.stentu
51539.0↔	Plastika záplatou[patch plastika]:v.femoralis	51550.x↔	Iné plast.rekonštr.aa.hlavy a krku:ost.
51539.1↔	Plastika záplatou[patch plastika]:v.poplitea	51551.0↔	Iné plastické rekonštrukcie a.axillaris

51551.1↔	Iné plastické rekonštrukcie a.brachialis	51560.2	OP nádor.na karotíd.ai.paraganglióm:excízia s monitor.nerv
51551.x↔	Iné plastické rekonštrukcie tepny ramena, ostatné	51560.x	OP nádorov na karotídach a iných paragangliómov:ost.
51552.0↔	Iné plast.rekonštrukcie a.ulnaris	51570.0	Rev.v ciev.chir.pre krv:chir.lieč.krvácania po cievnej rek.
51552.1↔	Iné plast.rekonštrukcie arc.palmaris prof.	51570.1	Rev.v ciev.chir.pre krvác:revízia anastomóz
51552.2↔	Iné plast.rekonštrukcie arc.palmaris superf.	51570.2	Rev.v ciev.chir.pre krv:revízia cievneho graftu
51552.3↔	Iné plast.rekonštrukcie aa.digit.palm.comm.	51570.3	Rev.v ciev.chir.pre krv:výmena ciev.graftu
51552.4↔	Iné plast.rekonštrukcie a.radialis	51570.4	Rev.v ciev.chir.pre krv:odstr.cievneho graftu
51552.5↔	Iné plast.rekonštrukcie r.carpalis palmaris	51570.5	Rev.v ciev.chir.pre krv:revízia arterio-venózneho shuntu
51552.6↔	Iné plast.rekonštrukcie r.carpalis dorsalis	51571.0	Rev.v ciev.chir.pre infekciu:chir.liečba krvác.pri inf.ciev.prot.
51552.7↔	Iné plast.rekonštrukcie a.princeps pollicis	51571.1	Rev.v ciev.chir.pre infekciu:revízia anastomóz
51552.x↔	Iné plast.rek. aa.predlaktia a ruky,ostatné	51571.2	Rev.v ciev.chir.pre infekciu:revízia cievneho graftu
51553.0	Iné plast.rekonštrukcie na ascendentnej aorte	51571.3	Rev.v ciev.chir.pre infekciu:výmena cievneho graftu
51553.1	Iné plast.rekonštrukcie oblúka aorty	51571.4	Rev.v ciev.chir.pre infekciu:odstránenie cievneho graftu
51553.2	Iné plast.rekonštrukcie torakálnej aorty	51572	Revízia a. carotis interna
51553.3	Iné plast.rekonštrukcie abdominálnej aorty	51591.6	Aortopexia na cievach
51553.4	Iné plast.rekonštrukcie aorty s použ.stentu	51591.8	Adheziolýza a dekompresia na cievach
51553.x	Iné plast.rek.aorty:ostatné	51591.9	Venózne valvuloplastiky
51554.0↔	Iné plastické rekonštrukcie a. subclavia	5p59a.2	Uzavretie venózneho úniku na penis
51554.1↔	Iné plast.rekonštr.truncus brachiocephalicus	5p59a.3	Revaskularizačné operácie na penis
51554.2↔	Iné plastické rekonštrukcie a. pulmonalis	5t726.1↔	Fasciektómia 1 prsta s 1 neurolyzou a s 1 arteriolýzou
51554.x↔	Iné plastické rekonštrukcie tepny hrudníka,ostatné	5t726.2↔	Fasciektómia viac prstov s 1 neurolyzou a s 1 arteriolýzou
51555.0↔	Iné plastické rekonštrukcie aa. lumbales	5t727.1↔	Fasciektómia 1 prsta s viac.neurolyzami a viac.arteriolýzami
51555.1↔	Iné plastické rekonštrukcie b.n.časti a. iliaca	5t727.2↔	Fasciekt.viac prstov s viac.neurolyzami a viac.arteriolýz.
51555.2↔	Iné plastické rekonštrukcie a. iliaca communis	5t728.1↔	Fasciektómia 1 prsta s artrolýz.(vr.neurolyzy a arteriolýzy)
51555.3↔	Iné plastické rekonštrukcie a. iliaca externa	5t728.2↔	Fasciekt.viac prstov s artrolýzou (vr.neurolyzy a arteriolýzy)
51555.4↔	Iné plastické rekonštrukcie a. iliaca interna	5t793↔	Radik.excízia ch.tk.na ruke s špec.prepar.ciev a nervov
51555.x↔	Iné plastické rekonštrukcie tepny panvy a trupu,ost.	5t794↔	Rad.excízia ch.tk.na ruke s rozš.preparáciou
51556.0	Iné plastické rekonštrukcie truncus coeliacus	8c220.x	Odstr.cudzého telesa z lavej komory,iným spôsobom
51556.1	Iné plastické rekonštrukcie a. hepatica	8c22x	Perkután.katétr.odstr.cudz.telesa z ciev.systému,iné
51556.2	Iné plastické rekonštrukcie a. gastrica	8r61b	Katétróva perkutána renálna denervácia
51556.3	Iné plastické rekonštrukcie a. lienalis	8r730‡	Trombol. I. akútneho infarktu myokardu
51556.4↔	Iné plastické rekonštrukcie a. renalis	8r731.0‡	Trombol. I. akútnej cievnej mozgovej príhody
51556.5	Iné plastické rekonštrukcie a. mesenterica super.	8r731.1‡	Trombol. I. akútnej pľúcnej embólie
51556.6	Iné plastické rekonštrukcie a. mesenterica infer.	8r731.2‡	Trombol. I. akútnych periférnych cievnych uzáverov
51556.x↔	Iné plast.rekonštrukcie viscerál.tepien, ostatné	8r732‡	Trombol. I. A - V shuntu
51557.0↔	Iné plastické rekonštrukcie a. femoralis	8r741.0	Embolizácia intrakraniálnej durálnej fistuly
51557.1↔	Iné plastické rekonštrukcie a. profunda femoris	8r741.1	Embolizácia spinálnej AVM
51557.2↔	Iné plastické rekonštrukcie a. poplitea	8r741.2	Embolizácia spinálnej durálnej fistuly
51557.x↔	Iné plastické rekonštrukcie tepny stehna,ost.	8r741.5	Parciálna embolizácia sleziny
51558.0↔	Iné plastické rekonštrukcie a. tibialis anterior	8r752	Meranie tlakov vo v. hepaticae a vo v. portae [HPVG]
51558.1↔	Iné plastické rekonštrukcie aa. recurrentes	8r800.0	PTA balónová: intrakr.c.
51558.2↔	Iné plastické rekonštrukcie a. dorsalis pedis	8r800.2	PTA balónová: a. car. bez b. ur.
51558.3↔	Iné plastické rekonštrukcie a. tibialis posterior	8r800.3	PTA balónová: a. car. com.
51558.4↔	Iné plastické rekonštrukcie a. fibularis	8r800.4	PTA balónová: a. car. int. extrakr.
51558.5↔	Iné plastické rekonštrukcie a. plantaris medialis	8r800.5	PTA balónová: a. car. int. extrakr. s a. car. com.
51558.6↔	Iné plastické rekonštrukcie a. plantaris lateralis	8r800.6	PTA balónová: a. car. ext.
51558.x↔	Iné plast.rekonštr.tepny predkolenia a nohy,ost.	8r800.7	PTA balónová: a. ver.
51559.0↔	Iné plastické rekonštrukcie v. femoralis	8r800.8	PTA balónová: spin. c.
51559.1↔	Iné plastické rekonštrukcie v. poplitea	8r800.e	PTA balónová: v. cava
51559.2	Iné plastické rekonštrukcie v. portae	8r800.f	PTA balónová: iné . c. hrud.
51559.3↔	Iné plastické rekonštrukcie v. gastrica	8r800.g	PTA balónová: v. por.
51559.4	Iné plastické rekonštrukcie v. lienalis	8r800.h	PTA balónová: visc. c.
51559.5	Iné plastické rekonštrukcie v. mesenterica super.	8r800.i	PTA balónová: iné br. a pan. tep.
51559.6	Iné plastické rekonštrukcie v. mesenterica infer.	8r800.j	PTA balónová: iné br. a pan. žily
51559.7	Iné plastické rekonštrukcie vv. hepaticae	8r800.k	PTA balónová: c. ple. a ram.
51559.8↔	Iné plastické rekonštrukcie v. renalis	8r800.l	PTA balónová: c. predla.
51559.9↔	Iné plastické rekonštrukcie v. jugularis	8r800.m	PTA balónová: c. predko.
51559.a↔	Iné plastické rekonštrukcie v. pulmonalis	8r800.n	PTA balónová: femo. te.
51559.b↔	Iné plastické rekonštrukcie v. subclavia	8r800.o	PTA balónová: femo. ži.
51559.c↔	Iné plastické rekonštrukcie v. axillaris	8r800.p	PTA balónová: c. malf.
51559.d↔	Iné plastické rekonštrukcie v. brachiocephalica	8r800.q	PTA balónová: umel. c.
51559.e	Iné plastické rekonštrukcie v. cava superior	8r800.x	PTA balónová: iné
51559.f	Iné plastické rekonštrukcie v. cava inferior	8r801.0	PTA lieč. uvoľ. kat.: intrakr.c.
51559.g↔	Iné plastické rekonštrukcie v. iliaca communis	8r801.2	PTA lieč. uvoľ. kat.: a. car. bez b. ur.
51559.h↔	Iné plastické rekonštrukcie v. iliaca externa	8r801.3	PTA lieč. uvoľ. kat.: a. car. com.
51559.i↔	Iné plastické rekonštrukcie v. iliaca interna	8r801.4	PTA lieč. uvoľ. kat.: a. car. int. extrakr.
51559.x↔	Iné plastické rekonštrukcie hĺbkových žíl, ost.	8r801.5	PTA lieč. uvoľ. kat.: a. car. int. extrakr. s a. car. com.
5155x↔	Iné plast.rekonštrukcie ciev:ostatné	8r801.6	PTA lieč. uvoľ. kat.: a. car. ext.
51560.0	OP nádorov na karotídach a iných paraganglióm:explorácia	8r801.7	PTA lieč. uvoľ. kat.: a. ver.
51560.1	OP nádorov na karotíd.ai.paraganglióm:excíz.bez monit.nerv.	8r801.8	PTA lieč. uvoľ. kat.: spin. c.

8r801.e	PTA lieč. uvoľ. kat.: v. cava	8r810.o	Aterek.: femo. ži.
8r801.f	PTA lieč. uvoľ. kat.: iné . c. hrud.	8r810.q	Aterek.: umel. c.
8r801.g	PTA lieč. uvoľ. kat.: v. por.	8r810.x	Aterek.: iné
8r801.h	PTA lieč. uvoľ. kat.: visc. c.	8r811.k	Rot. aterek.: c. ple. a ram.
8r801.i	PTA lieč. uvoľ. kat.: iné br. a pan. tep.	8r811.l	Rot. aterek.: c. predla.
8r801.j	PTA lieč. uvoľ. kat.: iné br. a pan. žily	8r811.m	Rot. aterek.: c. predko.
8r801.k	PTA lieč. uvoľ. kat.: c. ple. a ram.	8r811.n	Rot. aterek.: femo. te.
8r801.l	PTA lieč. uvoľ. kat.: c. predla.	8r811.o	Rot. aterek.: femo. ži.
8r801.m	PTA lieč. uvoľ. kat.: c. predko.	8r811.q	Rot. aterek.: umel. c.
8r801.n	PTA lieč. uvoľ. kat.: femo. te.	8r811.x	Rot. aterek.: iné
8r801.o	PTA lieč. uvoľ. kat.: femo. ži.	8r820.0	Trombek. a embolek.: intrakr.c.
8r801.p	PTA lieč. uvoľ. kat.: c. malf.	8r820.1	Trombek. a embolek.: extrakr. c. hl. a krk.
8r801.q	PTA lieč. uvoľ. kat.: umel. c.	8r820.8	Trombek. a embolek.: spin. c.
8r801.x	PTA lieč. uvoľ. kat.: iné	8r820.b	Trombek. a embolek.: duct. arter. aper.
8r802.8	PTA rez. kat.: spin. c.	8r820.c	Trombek. a embolek.: aorta
8r802.e	PTA rez. kat.: v. cava	8r820.d	Trombek. a embolek.: isth. aor.
8r802.f	PTA rez. kat.: iné . c. hrud.	8r820.e	Trombek. a embolek.: v. cava
8r802.g	PTA rez. kat.: v. por.	8r820.f	Trombek. a embolek.: iné . c. hrud.
8r802.h	PTA rez. kat.: visc. c.	8r820.g	Trombek. a embolek.: v. por.
8r802.i	PTA rez. kat.: iné br. a pan. tep.	8r820.h	Trombek. a embolek.: visc. c.
8r802.j	PTA rez. kat.: iné br. a pan. žily	8r820.i	Trombek. a embolek.: iné br. a pan. tep.
8r802.k	PTA rez. kat.: c. ple. a ram.	8r820.j	Trombek. a embolek.: iné br. a pan. žily
8r802.l	PTA rez. kat.: c. predla.	8r820.k	Trombek. a embolek.: c. ple. a ram.
8r802.m	PTA rez. kat.: c. predko.	8r820.l	Trombek. a embolek.: c. predla.
8r802.n	PTA rez. kat.: femo. te.	8r820.m	Trombek. a embolek.: c. predko.
8r802.o	PTA rez. kat.: femo. ži.	8r820.n	Trombek. a embolek.: femo. te.
8r802.p	PTA rez. kat.: c. malf.	8r820.o	Trombek. a embolek.: femo. ži.
8r802.q	PTA rez. kat.: umel. c.	8r820.p	Trombek. a embolek.: c. malf.
8r802.x	PTA rez. kat.: iné	8r820.q	Trombek. a embolek.: umel. c.
8r803.k	PTA laser.: c. ple. a ram.	8r820.x	Trombek. a embolek.: iné
8r803.l	PTA laser.: c. predla.	8r821.0	Rot. trombek. a embolek.: intrakr.c.
8r803.m	PTA laser.: c. predko.	8r821.1	Rot. trombek. a embolek.: extrakr. c. hl. a krk.
8r803.n	PTA laser.: femo. te.	8r821.8	Rot. trombek. a embolek.: spin. c.
8r803.o	PTA laser.: femo. ži.	8r821.b	Rot. trombek. a embolek.: duct. arter. aper.
8r803.x	PTA laser.: iné	8r821.c	Rot. trombek. a embolek.: aorta
8r804.1	PTA litotr.: extrakr. c. hl. a krk.	8r821.d	Rot. trombek. a embolek.: isth. aor.
8r804.e	PTA litotr.: v. cava	8r821.e	Rot. trombek. a embolek.: v. cava
8r804.f	PTA litotr.: iné . c. hrud.	8r821.f	Rot. trombek. a embolek.: iné . c. hrud.
8r804.g	PTA litotr.: v. por.	8r821.g	Rot. trombek. a embolek.: v. por.
8r804.h	PTA litotr.: visc. c.	8r821.h	Rot. trombek. a embolek.: visc. c.
8r804.i	PTA litotr.: iné br. a pan. tep.	8r821.i	Rot. trombek. a embolek.: iné br. a pan. tep.
8r804.j	PTA litotr.: iné br. a pan. žily	8r821.j	Rot. trombek. a embolek.: iné br. a pan. žily
8r804.k	PTA litotr.: c. ple. a ram.	8r821.k	Rot. trombek. a embolek.: c. ple. a ram.
8r804.l	PTA litotr.: c. predla.	8r821.l	Rot. trombek. a embolek.: c. predla.
8r804.m	PTA litotr.: c. predko.	8r821.m	Rot. trombek. a embolek.: c. predko.
8r804.n	PTA litotr.: femo. te.	8r821.n	Rot. trombek. a embolek.: femo. te.
8r804.o	PTA litotr.: femo. ži.	8r821.o	Rot. trombek. a embolek.: femo. ži.
8r804.q	PTA litotr.: umel. c.	8r821.p	Rot. trombek. a embolek.: c. malf.
8r804.x	PTA litotr.: iné	8r821.q	Rot. trombek. a embolek.: umel. c.
8r805.0	PTA kryo: intrakr.c.	8r821.x	Rot. trombek. a embolek.: iné
8r805.1	PTA kryo: extrakr. c. hl. a krk.	8r822.0	Aspir. trombek. a embolek.: intrakr.c.
8r805.8	PTA kryo: spin. c.	8r822.1	Aspir. trombek. a embolek.: extrakr. c. hl. a krk.
8r805.e	PTA kryo: v. cava	8r822.8	Aspir. trombek. a embolek.: spin. c.
8r805.f	PTA kryo: iné . c. hrud.	8r822.b	Aspir. trombek. a embolek.: duct. arter. aper.
8r805.g	PTA kryo: v. por.	8r822.c	Aspir. trombek. a embolek.: aorta
8r805.h	PTA kryo: visc. c.	8r822.d	Aspir. trombek. a embolek.: isth. aor.
8r805.i	PTA kryo: iné br. a pan. tep.	8r822.e	Aspir. trombek. a embolek.: v. cava
8r805.j	PTA kryo: iné br. a pan. žily	8r822.f	Aspir. trombek. a embolek.: iné . c. hrud.
8r805.k	PTA kryo: c. ple. a ram.	8r822.g	Aspir. trombek. a embolek.: v. por.
8r805.l	PTA kryo: c. predla.	8r822.h	Aspir. trombek. a embolek.: visc. c.
8r805.m	PTA kryo: c. predko.	8r822.i	Aspir. trombek. a embolek.: iné br. a pan. tep.
8r805.n	PTA kryo: femo. te.	8r822.j	Aspir. trombek. a embolek.: iné br. a pan. žily
8r805.o	PTA kryo: femo. ži.	8r822.k	Aspir. trombek. a embolek.: c. ple. a ram.
8r805.p	PTA kryo: c. malf.	8r822.l	Aspir. trombek. a embolek.: c. predla.
8r805.q	PTA kryo: umel. c.	8r822.m	Aspir. trombek. a embolek.: c. predko.
8r805.x	PTA kryo: iné	8r822.n	Aspir. trombek. a embolek.: femo. te.
8r810.k	Aterek.: c. ple. a ram.	8r822.o	Aspir. trombek. a embolek.: femo. ži.
8r810.l	Aterek.: c. predla.	8r822.p	Aspir. trombek. a embolek.: c. malf.
8r810.m	Aterek.: c. predko.	8r822.q	Aspir. trombek. a embolek.: umel. c.
8r810.n	Aterek.: femo. te.	8r822.x	Aspir. trombek. a embolek.: iné

8r823.0	Kombin. farma. trombek. a embolek.: intrakr.c.	8r850.x	Selek. embol. tekut.: iné
8r823.1	Kombin. farma. trombek. a embolek.: extrakr. c. hl. a krk.	8r851.0	Selek. embol. odp. bal.: intrakr.c.
8r823.8	Kombin. farma. trombek. a embolek.: spin. c.	8r851.1	Selek. embol. odp. bal.: extrakr. c. hl. a krk.
8r823.b	Kombin. farma. trombek. a embolek.: duct. arter. aper.	8r851.8	Selek. embol. odp. bal.: spin. c.
8r823.c	Kombin. farma. trombek. a embolek.: aorta	8r851.e	Selek. embol. odp. bal.: v. cava
8r823.d	Kombin. farma. trombek. a embolek.: isth. aor.	8r851.f	Selek. embol. odp. bal.: iné . c. hrud.
8r823.e	Kombin. farma. trombek. a embolek.: v. cava	8r851.g	Selek. embol. odp. bal.: v. por.
8r823.f	Kombin. farma. trombek. a embolek.: iné . c. hrud.	8r851.h	Selek. embol. odp. bal.: visc. c.
8r823.g	Kombin. farma. trombek. a embolek.: v. por.	8r851.i	Selek. embol. odp. bal.: iné br. a pan. tep.
8r823.h	Kombin. farma. trombek. a embolek.: visc. c.	8r851.j	Selek. embol. odp. bal.: iné br. a pan. žily
8r823.i	Kombin. farma. trombek. a embolek.: iné br. a pan. tep.	8r851.k	Selek. embol. odp. bal.: c. ple. a ram.
8r823.j	Kombin. farma. trombek. a embolek.: iné br. a pan. žily	8r851.l	Selek. embol. odp. bal.: c. predla.
8r823.k	Kombin. farma. trombek. a embolek.: c. ple. a ram.	8r851.m	Selek. embol. odp. bal.: c. predko.
8r823.l	Kombin. farma. trombek. a embolek.: c. predla.	8r851.n	Selek. embol. odp. bal.: femo. te.
8r823.m	Kombin. farma. trombek. a embolek.: c. predko.	8r851.o	Selek. embol. odp. bal.: femo. ži.
8r823.n	Kombin. farma. trombek. a embolek.: femo. te.	8r851.p	Selek. embol. odp. bal.: c. malf.
8r823.o	Kombin. farma. trombek. a embolek.: femo. ži.	8r851.q	Selek. embol. odp. bal.: umel. c.
8r823.p	Kombin. farma. trombek. a embolek.: c. malf.	8r851.x	Selek. embol. odp. bal.: iné
8r823.q	Kombin. farma. trombek. a embolek.: umel. c.	8r852.0	Selek. embol. c. okl.: intrakr.c.
8r823.x	Kombin. farma. trombek. a embolek.: iné	8r852.1	Selek. embol. c. okl.: extrakr. c. hl. a krk.
8r830	Selek lok. tromb.: intrakr.c.	8r852.8	Selek. embol. c. okl.: spin. c.
8r831	Selek lok. tromb.: extrakr. c. hl. a krk.	8r852.e	Selek. embol. c. okl.: v. cava
8r838	Selek lok. tromb.: spin. c.	8r852.f	Selek. embol. c. okl.: iné . c. hrud.
8r83e	Selek lok. tromb.: v. cava	8r852.g	Selek. embol. c. okl.: v. por.
8r83f	Selek lok. tromb.: iné . c. hrud.	8r852.h	Selek. embol. c. okl.: visc. c.
8r83g	Selek lok. tromb.: v. por.	8r852.i	Selek. embol. c. okl.: iné br. a pan. tep.
8r83h	Selek lok. tromb.: visc. c.	8r852.j	Selek. embol. c. okl.: iné br. a pan. žily
8r83i	Selek lok. tromb.: iné br. a pan. tep.	8r852.k	Selek. embol. c. okl.: c. ple. a ram.
8r83j	Selek lok. tromb.: iné br. a pan. žily	8r852.l	Selek. embol. c. okl.: c. predla.
8r83k	Selek lok. tromb.: c. ple. a ram.	8r852.m	Selek. embol. c. okl.: c. predko.
8r83l	Selek lok. tromb.: c. predla.	8r852.n	Selek. embol. c. okl.: femo. te.
8r83m	Selek lok. tromb.: c. predko.	8r852.o	Selek. embol. c. okl.: femo. ži.
8r83n	Selek lok. tromb.: femo. te.	8r852.p	Selek. embol. c. okl.: c. malf.
8r83o	Selek lok. tromb.: femo. ži.	8r852.q	Selek. embol. c. okl.: umel. c.
8r83p	Selek lok. tromb.: c. malf.	8r852.x	Selek. embol. c. okl.: iné
8r83q	Selek lok. tromb.: umel. c.	8r853.0	Selek. embol. čas.: intrakr.c.
8r83x	Selek lok. tromb.: iné	8r853.1	Selek. embol. čas.: extrakr. c. hl. a krk.
8r840	Odstr. cud. tel.: intrakr.c.	8r853.8	Selek. embol. čas.: spin. c.
8r841	Odstr. cud. tel.: extrakr. c. hl. a krk.	8r853.e	Selek. embol. čas.: v. cava
8r848	Odstr. cud. tel.: spin. c.	8r853.f	Selek. embol. čas.: iné . c. hrud.
8r84e	Odstr. cud. tel.: v. cava	8r853.g	Selek. embol. čas.: v. por.
8r84f	Odstr. cud. tel.: iné . c. hrud.	8r853.h	Selek. embol. čas.: visc. c.
8r84g	Odstr. cud. tel.: v. por.	8r853.i	Selek. embol. čas.: iné br. a pan. tep.
8r84h	Odstr. cud. tel.: visc. c.	8r853.j	Selek. embol. čas.: iné br. a pan. žily
8r84i	Odstr. cud. tel.: iné br. a pan. tep.	8r853.k	Selek. embol. čas.: c. ple. a ram.
8r84j	Odstr. cud. tel.: iné br. a pan. žily	8r853.l	Selek. embol. čas.: c. predla.
8r84k	Odstr. cud. tel.: c. ple. a ram.	8r853.m	Selek. embol. čas.: c. predko.
8r84l	Odstr. cud. tel.: c. predla.	8r853.n	Selek. embol. čas.: femo. te.
8r84m	Odstr. cud. tel.: c. predko.	8r853.o	Selek. embol. čas.: femo. ži.
8r84n	Odstr. cud. tel.: femo. te.	8r853.p	Selek. embol. čas.: c. malf.
8r84o	Odstr. cud. tel.: femo. ži.	8r853.q	Selek. embol. čas.: umel. c.
8r84p	Odstr. cud. tel.: c. malf.	8r853.x	Selek. embol. čas.: iné
8r84q	Odstr. cud. tel.: umel. c.	8r854.0	Selek. embol. kov. šp.: intrakr.c.
8r84x	Odstr. cud. tel.: iné	8r854.1	Selek. embol. kov. šp.: extrakr. c. hl. a krk.
8r850.0	Selek. embol. tekut.: intrakr.c.	8r854.8	Selek. embol. kov. šp.: spin. c.
8r850.1	Selek. embol. tekut.: extrakr. c. hl. a krk.	8r854.e	Selek. embol. kov. šp.: v. cava
8r850.8	Selek. embol. tekut.: spin. c.	8r854.f	Selek. embol. kov. šp.: iné . c. hrud.
8r850.e	Selek. embol. tekut.: v. cava	8r854.g	Selek. embol. kov. šp.: v. por.
8r850.f	Selek. embol. tekut.: iné . c. hrud.	8r854.h	Selek. embol. kov. šp.: visc. c.
8r850.g	Selek. embol. tekut.: v. por.	8r854.i	Selek. embol. kov. šp.: iné br. a pan. tep.
8r850.h	Selek. embol. tekut.: visc. c.	8r854.j	Selek. embol. kov. šp.: iné br. a pan. žily
8r850.i	Selek. embol. tekut.: iné br. a pan. tep.	8r854.k	Selek. embol. kov. šp.: c. ple. a ram.
8r850.j	Selek. embol. tekut.: iné br. a pan. žily	8r854.l	Selek. embol. kov. šp.: c. predla.
8r850.k	Selek. embol. tekut.: c. ple. a ram.	8r854.m	Selek. embol. kov. šp.: c. predko.
8r850.l	Selek. embol. tekut.: c. predla.	8r854.n	Selek. embol. kov. šp.: femo. te.
8r850.m	Selek. embol. tekut.: c. predko.	8r854.o	Selek. embol. kov. šp.: femo. ži.
8r850.n	Selek. embol. tekut.: femo. te.	8r854.p	Selek. embol. kov. šp.: c. malf.
8r850.o	Selek. embol. tekut.: femo. ži.	8r854.q	Selek. embol. kov. šp.: umel. c.
8r850.p	Selek. embol. tekut.: c. malf.	8r854.x	Selek. embol. kov. šp.: iné
8r850.q	Selek. embol. tekut.: umel. c.	8r855.0	Perkut.translum.selek.emboliz.ostat.Intrakr.ciev

8r855.1	Perkut.translum.selek.emboliz.ostat.extrakt.cievny hlavy a krku	8r880.2h	PTI 3 st. neuv. lie. : visc. c.
8r855.8	Perkut.translum.selek.emboliz.ostat.spin.cievny	8r880.2i	PTI 3 st. neuv. lie. : iné br. a pan. tep.
8r855.e	Perkutátna transluminálna selektívna embolizácia, ostatné: v. cava	8r880.2j	PTI 3 st. neuv. lie. : iné br. a pan. žily
8r855.f	Perkut.translum.selek.emboliz.ostat.iné cievny hrud.	8r880.2k	PTI 3 st. neuv. lie. : c. ple. a ram.
8r855.g	Perkut.translum.selek.emboliz.ostat.v. portae	8r880.2l	PTI 3 st. neuv. lie. : c. predla.
8r855.h	Perkut.translum.selek.emboliz.ostat.cievny viscer.	8r880.2m	PTI 3 st. neuv. lie. : c. predko.
8r855.i	Perkut.translum.selek.emboliz.ostat.iné brušné a panvové tepny	8r880.2n	PTI 3 st. neuv. lie. : femo. te.
8r855.j	Perkut.translum.selek.emboliz.ostat.iné brušné a panvové žily	8r880.2p	PTI 3 st. neuv. lie. : c. malf.
8r855.k	Perkut.translum.selek.emboliz.ostat.cievny pleca a ramena	8r880.2q	PTI 3 st. neuv. lie. : umel. c.
8r855.l	Perkut.translum.selek.emboliz.ostat.cievny predl.	8r880.2x	PTI 3 st. neuv. lie. : iné
8r855.m	Perkut.translum.selek.emboliz.ostat.cievny predk.	8r880.30	PTI 4 st. neuv. lie. : intrakt.c.
8r855.n	Perkut.translum.selek.emboliz.ostat.femor.tepny	8r880.32	PTI 4 st. neuv. lie. : a. car. bez b. ur.
8r855.o	Perkut.translum.selek.emboliz.ostat.femor.žily	8r880.33	PTI 4 st. neuv. lie. : a. car. com.
8r855.p	Perkut.translum.selek.emboliz.ostat.cievne malfor.	8r880.34	PTI 4 st. neuv. lie. : a. car. int. extrakt.
8r855.q	Perkut.translum.selek.emboliz.ostat.umelé cievny	8r880.35	PTI 4 st. neuv. lie. : a. car. int. extrakt. s a. car. com.
8r855.x	Perkutátna transluminálna selektívna embolizácia, ostatné: iné	8r880.36	PTI 4 st. neuv. lie. : a. car. ext.
8r874.0	Ďalšie PTCI	8r880.38	PTI 4 st. neuv. lie. : spin. c.
8r880.00	PTI 1 st. neuv. lie. : intrakt.c.	8r880.3e	PTI 4 st. neuv. lie. : v. cava
8r880.02	PTI 1 st. neuv. lie. : a. car. bez b. ur.	8r880.3f	PTI 4 st. neuv. lie. : iné . c. hrud.
8r880.03	PTI 1 st. neuv. lie. : a. car. com.	8r880.3g	PTI 4 st. neuv. lie. : v. por.
8r880.04	PTI 1 st. neuv. lie. : a. car. int. extrakt.	8r880.3h	PTI 4 st. neuv. lie. : visc. c.
8r880.05	PTI 1 st. neuv. lie. : a. car. int. extrakt. s a. car. com.	8r880.3i	PTI 4 st. neuv. lie. : iné br. a pan. tep.
8r880.06	PTI 1 st. neuv. lie. : a. car. ext.	8r880.3j	PTI 4 st. neuv. lie. : iné br. a pan. žily
8r880.08	PTI 1 st. neuv. lie. : spin. c.	8r880.3k	PTI 4 st. neuv. lie. : c. ple. a ram.
8r880.0e	PTI 1 st. neuv. lie. : v. cava	8r880.3l	PTI 4 st. neuv. lie. : c. predla.
8r880.0f	PTI 1 st. neuv. lie. : iné . c. hrud.	8r880.3m	PTI 4 st. neuv. lie. : c. predko.
8r880.0g	PTI 1 st. neuv. lie. : v. por.	8r880.3n	PTI 4 st. neuv. lie. : femo. te.
8r880.0h	PTI 1 st. neuv. lie. : visc. c.	8r880.3o	PTI 4 st. neuv. lie. : femo. ži.
8r880.0i	PTI 1 st. neuv. lie. : iné br. a pan. tep.	8r880.3p	PTI 4 st. neuv. lie. : c. malf.
8r880.0j	PTI 1 st. neuv. lie. : iné br. a pan. žily	8r880.3q	PTI 4 st. neuv. lie. : umel. c.
8r880.0k	PTI 1 st. neuv. lie. : c. ple. a ram.	8r880.3x	PTI 4 st. neuv. lie. : iné
8r880.0l	PTI 1 st. neuv. lie. : c. predla.	8r880.40	PTI 5 st. neuv. lie. : intrakt.c.
8r880.0m	PTI 1 st. neuv. lie. : c. predko.	8r880.42	PTI 5 st. neuv. lie. : a. car. bez b. ur.
8r880.0n	PTI 1 st. neuv. lie. : femo. te.	8r880.43	PTI 5 st. neuv. lie. : a. car. com.
8r880.0o	PTI 1 st. neuv. lie. : femo. ži.	8r880.44	PTI 5 st. neuv. lie. : a. car. int. extrakt.
8r880.0p	PTI 1 st. neuv. lie. : c. malf.	8r880.45	PTI 5 st. neuv. lie. : a. car. int. extrakt. s a. car. com.
8r880.0q	PTI 1 st. neuv. lie. : umel. c.	8r880.46	PTI 5 st. neuv. lie. : a. car. ext.
8r880.0x	PTI 1 st. neuv. lie. : iné	8r880.48	PTI 5 st. neuv. lie. : spin. c.
8r880.10	PTI 2 st. neuv. lie. : intrakt.c.	8r880.4e	PTI 5 st. neuv. lie. : v. cava
8r880.12	PTI 2 st. neuv. lie. : a. car. bez b. ur.	8r880.4f	PTI 5 st. neuv. lie. : iné . c. hrud.
8r880.13	PTI 2 st. neuv. lie. : a. car. com.	8r880.4g	PTI 5 st. neuv. lie. : v. por.
8r880.14	PTI 2 st. neuv. lie. : a. car. int. extrakt.	8r880.4h	PTI 5 st. neuv. lie. : visc. c.
8r880.15	PTI 2 st. neuv. lie. : a. car. int. extrakt. s a. car. com.	8r880.4i	PTI 5 st. neuv. lie. : iné br. a pan. tep.
8r880.16	PTI 2 st. neuv. lie. : a. car. ext.	8r880.4j	PTI 5 st. neuv. lie. : iné br. a pan. žily
8r880.18	PTI 2 st. neuv. lie. : spin. c.	8r880.4k	PTI 5 st. neuv. lie. : c. ple. a ram.
8r880.1e	PTI 2 st. neuv. lie. : v. cava	8r880.4l	PTI 5 st. neuv. lie. : c. predla.
8r880.1f	PTI 2 st. neuv. lie. : iné . c. hrud.	8r880.4m	PTI 5 st. neuv. lie. : c. predko.
8r880.1g	PTI 2 st. neuv. lie. : v. por.	8r880.4n	PTI 5 st. neuv. lie. : femo. te.
8r880.1h	PTI 2 st. neuv. lie. : visc. c.	8r880.4o	PTI 5 st. neuv. lie. : femo. ži.
8r880.1i	PTI 2 st. neuv. lie. : iné br. a pan. tep.	8r880.4p	PTI 5 st. neuv. lie. : c. malf.
8r880.1j	PTI 2 st. neuv. lie. : iné br. a pan. žily	8r880.4q	PTI 5 st. neuv. lie. : umel. c.
8r880.1k	PTI 2 st. neuv. lie. : c. ple. a ram.	8r880.4x	PTI 5 st. neuv. lie. : iné
8r880.1l	PTI 2 st. neuv. lie. : c. predla.	8r880.50	PTI 6 a viac st. neuv. lie. : intrakt.c.
8r880.1m	PTI 2 st. neuv. lie. : c. predko.	8r880.52	PTI 6 a viac st. neuv. lie. : a. car. bez b. ur.
8r880.1n	PTI 2 st. neuv. lie. : femo. te.	8r880.53	PTI 6 a viac st. neuv. lie. : a. car. com.
8r880.1o	PTI 2 st. neuv. lie. : femo. ži.	8r880.54	PTI 6 a viac st. neuv. lie. : a. car. int. extrakt.
8r880.1p	PTI 2 st. neuv. lie. : c. malf.	8r880.55	PTI 6 a viac st. neuv. lie. : a. car. int. extrakt. s a. car. com.
8r880.1q	PTI 2 st. neuv. lie. : umel. c.	8r880.56	PTI 6 a viac st. neuv. lie. : a. car. ext.
8r880.1x	PTI 2 st. neuv. lie. : iné	8r880.58	PTI 6 a viac st. neuv. lie. : spin. c.
8r880.20	PTI 3 st. neuv. lie. : intrakt.c.	8r880.5e	PTI 6 a viac st. neuv. lie. : v. cava
8r880.22	PTI 3 st. neuv. lie. : a. car. bez b. ur.	8r880.5f	PTI 6 a viac st. neuv. lie. : iné . c. hrud.
8r880.23	PTI 3 st. neuv. lie. : a. car. com.	8r880.5g	PTI 6 a viac st. neuv. lie. : v. por.
8r880.24	PTI 3 st. neuv. lie. : a. car. int. extrakt.	8r880.5h	PTI 6 a viac st. neuv. lie. : visc. c.
8r880.25	PTI 3 st. neuv. lie. : a. car. int. extrakt. s a. car. com.	8r880.5i	PTI 6 a viac st. neuv. lie. : iné br. a pan. tep.
8r880.26	PTI 3 st. neuv. lie. : a. car. ext.	8r880.5j	PTI 6 a viac st. neuv. lie. : iné br. a pan. žily
8r880.28	PTI 3 st. neuv. lie. : spin. c.	8r880.5k	PTI 6 a viac st. neuv. lie. : c. ple. a ram.
8r880.2e	PTI 3 st. neuv. lie. : v. cava	8r880.5l	PTI 6 a viac st. neuv. lie. : c. predla.
8r880.2f	PTI 3 st. neuv. lie. : iné . c. hrud.	8r880.5m	PTI 6 a viac st. neuv. lie. : c. predko.
8r880.2g	PTI 3 st. neuv. lie. : v. por.	8r880.5n	PTI 6 a viac st. neuv. lie. : femo. te.
		8r880.5o	PTI 6 a viac st. neuv. lie. : femo. ži.

8r880.5p	PTI 6 a viac st. neuv. lie. : c. malf.	8r881.35	PTI 4 st. uv. lie. : a. car. int. extrakr. s a. car. com.
8r880.5q	PTI 6 a viac st. neuv. lie. : umel. c.	8r881.36	PTI 4 st. uv. lie. : a. car. ext.
8r880.5x	PTI 6 a viac st. neuv. lie. : iné	8r881.38	PTI 4 st. uv. lie. : spin. c.
8r881.00	PTI 1 st. uv. lie. : intrakr.c.	8r881.3e	PTI 4 st. uv. lie. : v. cava
8r881.02	PTI 1 st. uv. lie. : a. car. bez b. ur.	8r881.3f	PTI 4 st. uv. lie. : iné . c. hrud.
8r881.03	PTI 1 st. uv. lie. : a. car. com.	8r881.3g	PTI 4 st. uv. lie. : v. por.
8r881.04	PTI 1 st. uv. lie. : a. car. int. extrakr.	8r881.3h	PTI 4 st. uv. lie. : visc. c.
8r881.05	PTI 1 st. uv. lie. : a. car. int. extrakr. s a. car. com.	8r881.3i	PTI 4 st. uv. lie. : iné br. a pan. tep.
8r881.06	PTI 1 st. uv. lie. : a. car. ext.	8r881.3j	PTI 4 st. uv. lie. : iné br. a pan. žily
8r881.08	PTI 1 st. uv. lie. : spin. c.	8r881.3k	PTI 4 st. uv. lie. : c. ple. a ram.
8r881.0e	PTI 1 st. uv. lie. : v. cava	8r881.3l	PTI 4 st. uv. lie. : c. predla.
8r881.0f	PTI 1 st. uv. lie. : iné . c. hrud.	8r881.3m	PTI 4 st. uv. lie. : c. predko.
8r881.0g	PTI 1 st. uv. lie. : v. por.	8r881.3n	PTI 4 st. uv. lie. : femo. te.
8r881.0h	PTI 1 st. uv. lie. : visc. c.	8r881.3o	PTI 4 st. uv. lie. : femo. ži.
8r881.0i	PTI 1 st. uv. lie. : iné br. a pan. tep.	8r881.3p	PTI 4 st. uv. lie. : c. malf.
8r881.0j	PTI 1 st. uv. lie. : iné br. a pan. žily	8r881.3q	PTI 4 st. uv. lie. : umel. c.
8r881.0k	PTI 1 st. uv. lie. : c. ple. a ram.	8r881.3x	PTI 4 st. uv. lie. : iné
8r881.0l	PTI 1 st. uv. lie. : c. predla.	8r881.40	PTI 5 st. uv. lie. : intrakr.c.
8r881.0m	PTI 1 st. uv. lie. : c. predko.	8r881.42	PTI 5 st. uv. lie. : a. car. bez b. ur.
8r881.0n	PTI 1 st. uv. lie. : femo. te.	8r881.43	PTI 5 st. uv. lie. : a. car. com.
8r881.0o	PTI 1 st. uv. lie. : femo. ži.	8r881.44	PTI 5 st. uv. lie. : a. car. int. extrakr.
8r881.0p	PTI 1 st. uv. lie. : c. malf.	8r881.45	PTI 5 st. uv. lie. : a. car. int. extrakr. s a. car. com.
8r881.0q	PTI 1 st. uv. lie. : umel. c.	8r881.46	PTI 5 st. uv. lie. : a. car. ext.
8r881.0x	PTI 1 st. uv. lie. : iné	8r881.48	PTI 5 st. uv. lie. : spin. c.
8r881.10	PTI 2 st. uv. lie. : intrakr.c.	8r881.4e	PTI 5 st. uv. lie. : v. cava
8r881.12	PTI 2 st. uv. lie. : a. car. bez b. ur.	8r881.4f	PTI 5 st. uv. lie. : iné . c. hrud.
8r881.13	PTI 2 st. uv. lie. : a. car. com.	8r881.4g	PTI 5 st. uv. lie. : v. por.
8r881.14	PTI 2 st. uv. lie. : a. car. int. extrakr.	8r881.4h	PTI 5 st. uv. lie. : visc. c.
8r881.15	PTI 2 st. uv. lie. : a. car. int. extrakr. s a. car. com.	8r881.4i	PTI 5 st. uv. lie. : iné br. a pan. tep.
8r881.16	PTI 2 st. uv. lie. : a. car. ext.	8r881.4j	PTI 5 st. uv. lie. : iné br. a pan. žily
8r881.18	PTI 2 st. uv. lie. : spin. c.	8r881.4k	PTI 5 st. uv. lie. : c. ple. a ram.
8r881.1e	PTI 2 st. uv. lie. : v. cava	8r881.4l	PTI 5 st. uv. lie. : c. predla.
8r881.1f	PTI 2 st. uv. lie. : iné . c. hrud.	8r881.4m	PTI 5 st. uv. lie. : c. predko.
8r881.1g	PTI 2 st. uv. lie. : v. por.	8r881.4n	PTI 5 st. uv. lie. : femo. te.
8r881.1h	PTI 2 st. uv. lie. : visc. c.	8r881.4o	PTI 5 st. uv. lie. : femo. ži.
8r881.1i	PTI 2 st. uv. lie. : iné br. a pan. tep.	8r881.4p	PTI 5 st. uv. lie. : c. malf.
8r881.1j	PTI 2 st. uv. lie. : iné br. a pan. žily	8r881.4q	PTI 5 st. uv. lie. : umel. c.
8r881.1k	PTI 2 st. uv. lie. : c. ple. a ram.	8r881.4x	PTI 5 st. uv. lie. : iné
8r881.1l	PTI 2 st. uv. lie. : c. predla.	8r881.50	PTI 6 a viac st. uv. lie. : intrakr.c.
8r881.1m	PTI 2 st. uv. lie. : c. predko.	8r881.52	PTI 6 a viac st. uv. lie. : a. car. bez b. ur.
8r881.1n	PTI 2 st. uv. lie. : femo. te.	8r881.53	PTI 6 a viac st. uv. lie. : a. car. com.
8r881.1o	PTI 2 st. uv. lie. : femo. ži.	8r881.54	PTI 6 a viac st. uv. lie. : a. car. int. extrakr.
8r881.1p	PTI 2 st. uv. lie. : c. malf.	8r881.55	PTI 6 a viac st. uv. lie. : a. ca. in. extrakr. s a. car. com.
8r881.1q	PTI 2 st. uv. lie. : umel. c.	8r881.56	PTI 6 a viac st. uv. lie. : a. car. ext.
8r881.1x	PTI 2 st. uv. lie. : iné	8r881.58	PTI 6 a viac st. uv. lie. : spin. c.
8r881.20	PTI 3 st. uv. lie. : intrakr.c.	8r881.5e	PTI 6 a viac st. uv. lie. : v. cava
8r881.22	PTI 3 st. uv. lie. : a. car. bez b. ur.	8r881.5f	PTI 6 a viac st. uv. lie. : iné . c. hrud.
8r881.23	PTI 3 st. uv. lie. : a. car. com.	8r881.5g	PTI 6 a viac st. uv. lie. : v. por.
8r881.24	PTI 3 st. uv. lie. : a. car. int. extrakr.	8r881.5h	PTI 6 a viac st. uv. lie. : visc. c.
8r881.25	PTI 3 st. uv. lie. : a. car. int. extrakr. s a. car. com.	8r881.5i	PTI 6 a viac st. uv. lie. : iné br. a pan. tep.
8r881.26	PTI 3 st. uv. lie. : a. car. ext.	8r881.5j	PTI 6 a viac st. uv. lie. : iné br. a pan. žily
8r881.28	PTI 3 st. uv. lie. : spin. c.	8r881.5k	PTI 6 a viac st. uv. lie. : c. ple. a ram.
8r881.2e	PTI 3 st. uv. lie. : v. cava	8r881.5l	PTI 6 a viac st. uv. lie. : c. predla.
8r881.2f	PTI 3 st. uv. lie. : iné . c. hrud.	8r881.5m	PTI 6 a viac st. uv. lie. : c. predko.
8r881.2g	PTI 3 st. uv. lie. : v. por.	8r881.5n	PTI 6 a viac st. uv. lie. : femo. te.
8r881.2h	PTI 3 st. uv. lie. : visc. c.	8r881.5o	PTI 6 a viac st. uv. lie. : femo. ži.
8r881.2i	PTI 3 st. uv. lie. : iné br. a pan. tep.	8r881.5p	PTI 6 a viac st. uv. lie. : c. malf.
8r881.2j	PTI 3 st. uv. lie. : iné br. a pan. žily	8r881.5q	PTI 6 a viac st. uv. lie. : umel. c.
8r881.2k	PTI 3 st. uv. lie. : c. ple. a ram.	8r881.5x	PTI 6 a viac st. uv. lie. : iné
8r881.2l	PTI 3 st. uv. lie. : c. predla.	8r882.00	PTI 1 st. bior. : intrakr.c.
8r881.2m	PTI 3 st. uv. lie. : c. predko.	8r882.02	PTI 1 st. bior. : a. car. bez b. ur.
8r881.2n	PTI 3 st. uv. lie. : femo. te.	8r882.03	PTI 1 st. bior. : a. car. com.
8r881.2o	PTI 3 st. uv. lie. : femo. ži.	8r882.04	PTI 1 st. bior. : a. car. int. extrakr.
8r881.2p	PTI 3 st. uv. lie. : c. malf.	8r882.05	PTI 1 st. bior. : a. car. int. extrakr. s a. car. com.
8r881.2q	PTI 3 st. uv. lie. : umel. c.	8r882.06	PTI 1 st. bior. : a. car. ext.
8r881.2x	PTI 3 st. uv. lie. : iné	8r882.08	PTI 1 st. bior. : spin. c.
8r881.30	PTI 4 st. uv. lie. : intrakr.c.	8r882.0e	PTI 1 st. bior. : v. cava
8r881.32	PTI 4 st. uv. lie. : a. car. bez b. ur.	8r882.0f	PTI 1 st. bior. : iné . c. hrud.
8r881.33	PTI 4 st. uv. lie. : a. car. com.	8r882.0g	PTI 1 st. bior. : v. por.
8r881.34	PTI 4 st. uv. lie. : a. car. int. extrakr.	8r882.0h	PTI 1 st. bior. : visc. c.

8r882.0i	PTI 1 st. bior. : iné br. a pan. tep.	8r882.3p	PTI 4 st. bior. : c. malf.
8r882.0j	PTI 1 st. bior. : iné br. a pan. žily	8r882.3q	PTI 4 st. bior. : umel. c.
8r882.0k	PTI 1 st. bior. : c. ple. a ram.	8r882.3x	PTI 4 st. bior. : iné
8r882.0l	PTI 1 st. bior. : c. predla.	8r882.40	PTI 5 st. bior. : intrakr.c.
8r882.0m	PTI 1 st. bior. : c. predko.	8r882.42	PTI 5 st. bior. : a. car. bez b. ur.
8r882.0n	PTI 1 st. bior. : femo. te.	8r882.43	PTI 5 st. bior. : a. car. com.
8r882.0o	PTI 1 st. bior. : femo. ži.	8r882.44	PTI 5 st. bior. : a. car. int. extrakr.
8r882.0p	PTI 1 st. bior. : c. malf.	8r882.45	PTI 5 st. bior. : a. car. int. extrakr. s a. car. com.
8r882.0q	PTI 1 st. bior. : umel. c.	8r882.46	PTI 5 st. bior. : a. car. ext.
8r882.0x	PTI 1 st. bior. : iné	8r882.48	PTI 5 st. bior. : spin. c.
8r882.10	PTI 2 st. bior. : intrakr.c.	8r882.4e	PTI 5 st. bior. : v. cava
8r882.12	PTI 2 st. bior. : a. car. bez b. ur.	8r882.4f	PTI 5 st. bior. : iné . c. hrud.
8r882.13	PTI 2 st. bior. : a. car. com.	8r882.4g	PTI 5 st. bior. : v. por.
8r882.14	PTI 2 st. bior. : a. car. int. extrakr.	8r882.4h	PTI 5 st. bior. : visc. c.
8r882.15	PTI 2 st. bior. : a. car. int. extrakr. s a. car. com.	8r882.4i	PTI 5 st. bior. : iné br. a pan. tep.
8r882.16	PTI 2 st. bior. : a. car. ext.	8r882.4j	PTI 5 st. bior. : iné br. a pan. žily
8r882.18	PTI 2 st. bior. : spin. c.	8r882.4k	PTI 5 st. bior. : c. ple. a ram.
8r882.1e	PTI 2 st. bior. : v. cava	8r882.4l	PTI 5 st. bior. : c. predla.
8r882.1f	PTI 2 st. bior. : iné . c. hrud.	8r882.4m	PTI 5 st. bior. : c. predko.
8r882.1g	PTI 2 st. bior. : v. por.	8r882.4n	PTI 5 st. bior. : femo. te.
8r882.1h	PTI 2 st. bior. : visc. c.	8r882.4o	PTI 5 st. bior. : femo. ži.
8r882.1i	PTI 2 st. bior. : iné br. a pan. tep.	8r882.4p	PTI 5 st. bior. : c. malf.
8r882.1j	PTI 2 st. bior. : iné br. a pan. žily	8r882.4q	PTI 5 st. bior. : umel. c.
8r882.1k	PTI 2 st. bior. : c. ple. a ram.	8r882.4x	PTI 5 st. bior. : iné
8r882.1l	PTI 2 st. bior. : c. predla.	8r882.50	PTI 6 a viac st. bior. : intrakr.c.
8r882.1m	PTI 2 st. bior. : c. predko.	8r882.52	PTI 6 a viac st. bior. : a. car. bez b. ur.
8r882.1n	PTI 2 st. bior. : femo. te.	8r882.53	PTI 6 a viac st. bior. : a. car. com.
8r882.1o	PTI 2 st. bior. : femo. ži.	8r882.54	PTI 6 a viac st. bior. : a. car. int. extrakr.
8r882.1p	PTI 2 st. bior. : c. malf.	8r882.55	PTI 6 a viac st. bior. : a. ca. in. extrakr. s a. car. com.
8r882.1q	PTI 2 st. bior. : umel. c.	8r882.56	PTI 6 a viac st. bior. : a. car. ext.
8r882.1x	PTI 2 st. bior. : iné	8r882.58	PTI 6 a viac st. bior. : spin. c.
8r882.20	PTI 3 st. bior. : intrakr.c.	8r882.5e	PTI 6 a viac st. bior. : v. cava
8r882.22	PTI 3 st. bior. : a. car. bez b. ur.	8r882.5f	PTI 6 a viac st. bior. : iné . c. hrud.
8r882.23	PTI 3 st. bior. : a. car. com.	8r882.5g	PTI 6 a viac st. bior. : v. por.
8r882.24	PTI 3 st. bior. : a. car. int. extrakr.	8r882.5h	PTI 6 a viac st. bior. : visc. c.
8r882.25	PTI 3 st. bior. : a. car. int. extrakr. s a. car. com.	8r882.5i	PTI 6 a viac st. bior. : iné br. a pan. tep.
8r882.26	PTI 3 st. bior. : a. car. ext.	8r882.5j	PTI 6 a viac st. bior. : iné br. a pan. žily
8r882.28	PTI 3 st. bior. : spin. c.	8r882.5k	PTI 6 a viac st. bior. : c. ple. a ram.
8r882.2e	PTI 3 st. bior. : v. cava	8r882.5l	PTI 6 a viac st. bior. : c. predla.
8r882.2f	PTI 3 st. bior. : iné . c. hrud.	8r882.5m	PTI 6 a viac st. bior. : c. predko.
8r882.2g	PTI 3 st. bior. : v. por.	8r882.5n	PTI 6 a viac st. bior. : femo. te.
8r882.2h	PTI 3 st. bior. : visc. c.	8r882.5o	PTI 6 a viac st. bior. : femo. ži.
8r882.2i	PTI 3 st. bior. : iné br. a pan. tep.	8r882.5p	PTI 6 a viac st. bior. : c. malf.
8r882.2j	PTI 3 st. bior. : iné br. a pan. žily	8r882.5q	PTI 6 a viac st. bior. : umel. c.
8r882.2k	PTI 3 st. bior. : c. ple. a ram.	8r882.5x	PTI 6 a viac st. bior. : iné
8r882.2l	PTI 3 st. bior. : c. predla.	8r883.00	PTI nepok. 1 CP st. : intrakr.c.
8r882.2m	PTI 3 st. bior. : c. predko.	8r883.02	PTI nepok. 1 CP st. : a. car. bez b. ur.
8r882.2n	PTI 3 st. bior. : femo. te.	8r883.03	PTI nepok. 1 CP st. : a. car. com.
8r882.2o	PTI 3 st. bior. : femo. ži.	8r883.04	PTI nepok. 1 CP st. : a. car. int. extrakr.
8r882.2p	PTI 3 st. bior. : c. malf.	8r883.05	PTI nepok. 1 CP st. : a. car. int. extrakr. s a. car. com.
8r882.2q	PTI 3 st. bior. : umel. c.	8r883.06	PTI nepok. 1 CP st. : a. car. ext.
8r882.2x	PTI 3 st. bior. : iné	8r883.08	PTI nepok. 1 CP st. : spin. c.
8r882.30	PTI 4 st. bior. : intrakr.c.	8r883.0e	PTI nepok. 1 CP st. : v. cava
8r882.32	PTI 4 st. bior. : a. car. bez b. ur.	8r883.0f	PTI nepok. 1 CP st. : iné . c. hrud.
8r882.33	PTI 4 st. bior. : a. car. com.	8r883.0g	PTI nepok. 1 CP st. : v. por.
8r882.34	PTI 4 st. bior. : a. car. int. extrakr.	8r883.0h	PTI nepok. 1 CP st. : visc. c.
8r882.35	PTI 4 st. bior. : a. car. int. extrakr. s a. car. com.	8r883.0i	PTI nepok. 1 CP st. : iné br. a pan. tep.
8r882.36	PTI 4 st. bior. : a. car. ext.	8r883.0j	PTI nepok. 1 CP st. : iné br. a pan. žily
8r882.38	PTI 4 st. bior. : spin. c.	8r883.0k	PTI nepok. 1 CP st. : c. ple. a ram.
8r882.3e	PTI 4 st. bior. : v. cava	8r883.0l	PTI nepok. 1 CP st. : c. predla.
8r882.3f	PTI 4 st. bior. : iné . c. hrud.	8r883.0m	PTI nepok. 1 CP st. : c. predko.
8r882.3g	PTI 4 st. bior. : v. por.	8r883.0n	PTI nepok. 1 CP st. : femo. te.
8r882.3h	PTI 4 st. bior. : visc. c.	8r883.0o	PTI nepok. 1 CP st. : femo. ži.
8r882.3i	PTI 4 st. bior. : iné br. a pan. tep.	8r883.0p	PTI nepok. 1 CP st. : c. malf.
8r882.3j	PTI 4 st. bior. : iné br. a pan. žily	8r883.0q	PTI nepok. 1 CP st. : umel. c.
8r882.3k	PTI 4 st. bior. : c. ple. a ram.	8r883.0x	PTI nepok. 1 CP st. : iné
8r882.3l	PTI 4 st. bior. : c. predla.	8r883.10	PTI nepok. CP 2 st. : intrakr.c.
8r882.3m	PTI 4 st. bior. : c. predko.	8r883.12	PTI nepok. CP 2 st. : a. car. bez b. ur.
8r882.3n	PTI 4 st. bior. : femo. te.	8r883.13	PTI nepok. CP 2 st. : a. car. com.
8r882.3o	PTI 4 st. bior. : femo. ži.	8r883.14	PTI nepok. CP 2 st. : a. car. int. extrakr.

8r883.15	PTI nepok. CP 2 st. : a. car. int. extrakr. s a. car. com.	8r885.1x	PTI 2 st. s emb. och.: iné
8r883.16	PTI nepok. CP 2 st. : a. car. ext.	8r885.22	PTI 3 st. s emb. och.: a. car. bez b. ur.
8r883.18	PTI nepok. CP 2 st. : spin. c.	8r885.23	PTI 3 st. s emb. och.: a. car. com.
8r883.1e	PTI nepok. CP 2 st. : v. cava	8r885.24	PTI 3 st. s emb. och.: a. car. int. extrakr.
8r883.1f	PTI nepok. CP 2 st. : iné . c. hrud.	8r885.25	PTI 3 st. s emb. och.: a. car. int. extrakr. s a. car. com.
8r883.1g	PTI nepok. CP 2 st. : v. por.	8r885.26	PTI 3 st. s emb. och.: a. car. ext.
8r883.1h	PTI nepok. CP 2 st. : visc. c.	8r885.2x	PTI 3 st. s emb. och.: iné
8r883.1i	PTI nepok. CP 2 st. : iné br. a pan. tep.	8r885.32	PTI 4 st. s emb. och.: a. car. bez b. ur.
8r883.1j	PTI nepok. CP 2 st. : iné br. a pan. žily	8r885.33	PTI 4 st. s emb. och.: a. car. com.
8r883.1k	PTI nepok. CP 2 st. : c. ple. a ram.	8r885.34	PTI 4 st. s emb. och.: a. car. int. extrakr.
8r883.1l	PTI nepok. CP 2 st. : c. predla.	8r885.35	PTI 4 st. s emb. och.: a. car. int. extrakr. s a. car. com.
8r883.1m	PTI nepok. CP 2 st. : c. predko.	8r885.36	PTI 4 st. s emb. och.: a. car. ext.
8r883.1n	PTI nepok. CP 2 st. : femo. te.	8r885.3x	PTI 4 st. s emb. och.: iné
8r883.1o	PTI nepok. CP 2 st. : femo. ži.	8r885.42	PTI 5 st. s emb. och.: a. car. bez b. ur.
8r883.1p	PTI nepok. CP 2 st. : c. malf.	8r885.43	PTI 5 st. s emb. och.: a. car. com.
8r883.1q	PTI nepok. CP 2 st. : umel. c.	8r885.44	PTI 5 st. s emb. och.: a. car. int. extrakr.
8r883.1x	PTI nepok. CP 2 st. : iné	8r885.45	PTI 5 st. s emb. och.: a. car. int. extrakr. s a. car. com.
8r884.00	PTI pok. 1 CP st. : intrakr.c.	8r885.46	PTI 5 st. s emb. och.: a. car. ext.
8r884.02	PTI pok. 1 CP st. : a. car. bez b. ur.	8r885.4x	PTI 5 st. s emb. och.: iné
8r884.03	PTI pok. 1 CP st. : a. car. com.	8r885.52	PTI 6 a viac st. s emb. och.: a. car. bez b. ur.
8r884.04	PTI pok. 1 CP st. : a. car. int. extrakr.	8r885.53	PTI 6 a viac st. s emb. och.: a. car. com.
8r884.05	PTI pok. 1 CP st. : a. car. int. extrakr. s a. car. com.	8r885.54	PTI 6 a viac st. s emb. och.: a. car. int. extrakr.
8r884.06	PTI pok. 1 CP st. : a. car. ext.	8r885.55	PTI 6 a viac st. s emb. och.: a. ca in ekstrak. s a ca com.
8r884.08	PTI pok. 1 CP st. : spin. c.	8r885.56	PTI 6 a viac st. s emb. och.: a. car. ext.
8r884.0e	PTI pok. 1 CP st. : v. cava	8r885.5x	PTI 6 a viac st. s emb. och.: iné
8r884.0f	PTI pok. 1 CP st. : iné . c. hrud.	8r886.00	PTI 1 stentgr.: ink. C.
8r884.0g	PTI pok. 1 CP st. : v. por.	8r886.02	PTI 1 stentgr.: a. car. bez b. ur.
8r884.0h	PTI pok. 1 CP st. : visc. c.	8r886.03	PTI 1 stentgr.: a. car. com.
8r884.0i	PTI pok. 1 CP st. : iné br. a pan. tep.	8r886.04	PTI 1 stentgr.: a. car. int. extrakr.
8r884.0j	PTI pok. 1 CP st. : iné br. a pan. žily	8r886.05	PTI 1 stentgr.: a. car. int. extrakr. s a. car. com.
8r884.0k	PTI pok. 1 CP st. : c. ple. a ram.	8r886.06	PTI 1 stentgr.: a. car. ext.
8r884.0l	PTI pok. 1 CP st. : c. predla.	8r886.0e	PTI 1 stentgr.: v. cava
8r884.0m	PTI pok. 1 CP st. : c. predko.	8r886.0f	PTI 1 stentgr.: iné . c. hrud.
8r884.0n	PTI pok. 1 CP st. : femo. te.	8r886.0g	PTI 1 stentgr.: v. por.
8r884.0o	PTI pok. 1 CP st. : femo. ži.	8r886.0h	PTI 1 stentgr.: visc. c.
8r884.0p	PTI pok. 1 CP st. : c. malf.	8r886.0i	PTI 1 stentgr.: iné br. a pan. tep.
8r884.0q	PTI pok. 1 CP st. : umel. c.	8r886.0j	PTI 1 stentgr.: iné br. a pan. žily
8r884.0x	PTI pok. 1 CP st. : iné	8r886.0k	PTI 1 stentgr.: c. ple. a ram.
8r884.10	PTI pok. CP 2 st. : intrakr.c.	8r886.0l	PTI 1 stentgr.: c. predla.
8r884.12	PTI pok. CP 2 st. : a. car. bez b. ur.	8r886.0m	PTI 1 stentgr.: c. predko.
8r884.13	PTI pok. CP 2 st. : a. car. com.	8r886.0n	PTI 1 stentgr.: femo. te.
8r884.14	PTI pok. CP 2 st. : a. car. int. extrakr.	8r886.0o	PTI 1 stentgr.: femo. ži.
8r884.15	PTI pok. CP 2 st. : a. car. int. extrakr. s a. car. com.	8r886.0p	PTI 1 stentgr.: c. malf.
8r884.16	PTI pok. CP 2 st. : a. car. ext.	8r886.0q	PTI 1 stentgr.: umel. c.
8r884.18	PTI pok. CP 2 st. : spin. c.	8r886.0x	PTI 1 stentgr.: iné
8r884.1e	PTI pok. CP 2 st. : v. cava	8r886.10	PTI 2 stentgr.: ink. C.
8r884.1f	PTI pok. CP 2 st. : iné . c. hrud.	8r886.12	PTI 2 stentgr.: a. car. bez b. ur.
8r884.1g	PTI pok. CP 2 st. : v. por.	8r886.13	PTI 2 stentgr.: a. car. com.
8r884.1h	PTI pok. CP 2 st. : visc. c.	8r886.14	PTI 2 stentgr.: a. car. int. extrakr.
8r884.1i	PTI pok. CP 2 st. : iné br. a pan. tep.	8r886.15	PTI 2 stentgr.: a. car. int. extrakr. s a. car. com.
8r884.1j	PTI pok. CP 2 st. : iné br. a pan. žily	8r886.16	PTI 2 stentgr.: a. car. ext.
8r884.1k	PTI pok. CP 2 st. : c. ple. a ram.	8r886.1e	PTI 2 stentgr.: v. cava
8r884.1l	PTI pok. CP 2 st. : c. predla.	8r886.1f	PTI 2 stentgr.: iné . c. hrud.
8r884.1m	PTI pok. CP 2 st. : c. predko.	8r886.1g	PTI 2 stentgr.: v. por.
8r884.1n	PTI pok. CP 2 st. : femo. te.	8r886.1h	PTI 2 stentgr.: visc. c.
8r884.1o	PTI pok. CP 2 st. : femo. ži.	8r886.1i	PTI 2 stentgr.: iné br. a pan. tep.
8r884.1p	PTI pok. CP 2 st. : c. malf.	8r886.1j	PTI 2 stentgr.: iné br. a pan. žily
8r884.1q	PTI pok. CP 2 st. : umel. c.	8r886.1k	PTI 2 stentgr.: c. ple. a ram.
8r884.1x	PTI pok. CP 2 st. : iné	8r886.1l	PTI 2 stentgr.: c. predla.
8r885.02	PTI 1 st. s emb. och.: a. car. bez b. ur.	8r886.1m	PTI 2 stentgr.: c. predko.
8r885.03	PTI 1 st. s emb. och.: a. car. com.	8r886.1n	PTI 2 stentgr.: femo. te.
8r885.04	PTI 1 st. s emb. och.: a. car. int. extrakr.	8r886.1o	PTI 2 stentgr.: femo. ži.
8r885.05	PTI 1 st. s emb. och.: a. car. int. extrakr. s a. car. com.	8r886.1p	PTI 2 stentgr.: c. malf.
8r885.06	PTI 1 st. s emb. och.: a. car. ext.	8r886.1q	PTI 2 stentgr.: umel. c.
8r885.0x	PTI 1 st. s emb. och.: iné	8r886.1x	PTI 2 stentgr.: iné
8r885.12	PTI 2 st. s emb. och.: a. car. bez b. ur.	8r886.20	PTI 3 stentgr.: ink. C.
8r885.13	PTI 2 st. s emb. och.: a. car. com.	8r886.22	PTI3 stentgr.: a. car. bez b. ur.
8r885.14	PTI 2 st. s emb. och.: a. car. int. extrakr.	8r886.23	PTI3 stentgr.: a. car. com.
8r885.15	PTI 2 st. s emb. och.: a. car. int. extrakr. s a. car. com.	8r886.24	PTI3 stentgr.: a. car. int. extrakr.
8r885.16	PTI 2 st. s emb. och.: a. car. ext.	8r886.25	PTI3 stentgr.: a. car. int. extrakr. s a. car. com.

8r886.26	PTI3 stentgr.: a. car. ext.	8r886.5n	PTI 6 a viac stentgr.: femo. te.
8r886.2e	PTI3 stentgr.: v. cava	8r886.5o	PTI 6 a viac stentgr.: femo. ži.
8r886.2f	PTI3 stentgr.: iné . c. hrud.	8r886.5p	PTI 6 a viac stentgr.: c. malf.
8r886.2g	PTI3 stentgr.: v. por.	8r886.5q	PTI 6 a viac stentgr.: umel. c.
8r886.2h	PTI3 stentgr.: visc. c.	8r886.5x	PTI 6 a viac stentgr.: iné
8r886.2i	PTI3 stentgr.: iné br. a pan. tep.	8r887.00	PTI 1 flowd.: intrakr.c.
8r886.2j	PTI3 stentgr.: iné br. a pan. žily	8r887.02	PTI 1 flowd.: a. car. bez b. ur.
8r886.2k	PTI3 stentgr.: c. ple. a ram.	8r887.03	PTI 1 flowd.: a. car. com.
8r886.2l	PTI3 stentgr.: c. predla.	8r887.04	PTI 1 flowd.: a. car. int. extrakr.
8r886.2m	PTI3 stentgr.: c. predko.	8r887.05	PTI 1 flowd.: a. car. int. extrakr. s a. car. com.
8r886.2n	PTI3 stentgr.: femo. te.	8r887.0f	PTI 1 flowd.: iné . c. hrud.
8r886.2o	PTI3 stentgr.: femo. ži.	8r887.0h	PTI 1 flowd.: visc. c.
8r886.2p	PTI3 stentgr.: c. malf.	8r887.0i	PTI 1 flowd.: iné br. a pan. tep.
8r886.2q	PTI3 stentgr.: umel. c.	8r887.0j	PTI 1 flowd.: iné br. a pan. žily
8r886.2x	PTI3 stentgr.: iné	8r887.0p	PTI 1 flowd.: c. malf.
8r886.30	PTI 4 stentgr.: ink. C.	8r887.0x	PTI 1 flowd.: iné
8r886.32	PTI 4 stentgr.: a. car. bez b. ur.	8r887.10	PTI 2 flowd.: intrakr.c.
8r886.33	PTI 4 stentgr.: a. car. com.	8r887.12	PTI 2 flowd.: a. car. bez b. ur.
8r886.34	PTI 4 stentgr.: a. car. int. extrakr.	8r887.13	PTI 2 flowd.: a. car. com.
8r886.35	PTI 4 stentgr.: a. car. int. extrakr. s a. car. com.	8r887.14	PTI 2 flowd.: a. car. int. extrakr.
8r886.36	PTI 4 stentgr.: a. car. ext.	8r887.15	PTI 2 flowd.: a. car. int. extrakr. s a. car. com.
8r886.3e	PTI 4 stentgr.: v. cava	8r887.1f	PTI 2 flowd.: iné . c. hrud.
8r886.3f	PTI 4 stentgr.: iné . c. hrud.	8r887.1h	PTI 2 flowd.: visc. c.
8r886.3g	PTI 4 stentgr.: v. por.	8r887.1i	PTI 2 flowd.: iné br. a pan. tep.
8r886.3h	PTI 4 stentgr.: visc. c.	8r887.1j	PTI 2 flowd.: iné br. a pan. žily
8r886.3i	PTI 4 stentgr.: iné br. a pan. tep.	8r887.1p	PTI 2 flowd.: c. malf.
8r886.3j	PTI 4 stentgr.: iné br. a pan. žily	8r887.1x	PTI 2 flowd.: iné
8r886.3k	PTI 4 stentgr.: c. ple. a ram.	8r887.20	PTI3 flowd.: intrakr.c.
8r886.3l	PTI 4 stentgr.: c. predla.	8r887.22	PTI3 flowd.: a. car. bez b. ur.
8r886.3m	PTI 4 stentgr.: c. predko.	8r887.23	PTI3 flowd.: a. car. com.
8r886.3n	PTI 4 stentgr.: femo. te.	8r887.24	PTI3 flowd.: a. car. int. extrakr.
8r886.3o	PTI 4 stentgr.: femo. ži.	8r887.25	PTI3 flowd.: a. car. int. extrakr. s a. car. com.
8r886.3p	PTI 4 stentgr.: c. malf.	8r887.2f	PTI3 flowd.: iné . c. hrud.
8r886.3q	PTI 4 stentgr.: umel. c.	8r887.2h	PTI3 flowd.: visc. c.
8r886.3x	PTI 4 stentgr.: iné	8r887.2i	PTI3 flowd.: iné br. a pan. tep.
8r886.40	PTI 5 stentgr.: ink. C.	8r887.2j	PTI3 flowd.: iné br. a pan. žily
8r886.42	PTI 5 stentgr.: a. car. bez b. ur.	8r887.2p	PTI3 flowd.: c. malf.
8r886.43	PTI 5 stentgr.: a. car. com.	8r887.2x	PTI3 flowd.: iné
8r886.44	PTI 5 stentgr.: a. car. int. extrakr.	8r887.30	PTI 4 flowd.: intrakr.c.
8r886.45	PTI 5 stentgr.: a. car. int. extrakr. s a. car. com.	8r887.32	PTI 4 flowd.: a. car. bez b. ur.
8r886.46	PTI 5 stentgr.: a. car. ext.	8r887.33	PTI 4 flowd.: a. car. com.
8r886.4e	PTI 5 stentgr.: v. cava	8r887.34	PTI 4 flowd.: a. car. int. extrakr.
8r886.4f	PTI 5 stentgr.: iné . c. hrud.	8r887.35	PTI 4 flowd.: a. car. int. extrakr. s a. car. com.
8r886.4g	PTI 5 stentgr.: v. por.	8r887.3f	PTI 4 flowd.: iné . c. hrud.
8r886.4h	PTI 5 stentgr.: visc. c.	8r887.3h	PTI 4 flowd.: visc. c.
8r886.4i	PTI 5 stentgr.: iné br. a pan. tep.	8r887.3i	PTI 4 flowd.: iné br. a pan. tep.
8r886.4j	PTI 5 stentgr.: iné br. a pan. žily	8r887.3j	PTI 4 flowd.: iné br. a pan. žily
8r886.4k	PTI 5 stentgr.: c. ple. a ram.	8r887.3p	PTI 4 flowd.: c. malf.
8r886.4l	PTI 5 stentgr.: c. predla.	8r887.3x	PTI 4 flowd.: iné
8r886.4m	PTI 5 stentgr.: c. predko.	8r887.40	PTI 5 flowd.: intrakr.c.
8r886.4n	PTI 5 stentgr.: femo. te.	8r887.42	PTI 5 flowd.: a. car. bez b. ur.
8r886.4o	PTI 5 stentgr.: femo. ži.	8r887.43	PTI 5 flowd.: a. car. com.
8r886.4p	PTI 5 stentgr.: c. malf.	8r887.44	PTI 5 flowd.: a. car. int. extrakr.
8r886.4q	PTI 5 stentgr.: umel. c.	8r887.45	PTI 5 flowd.: a. car. int. extrakr. s a. car. com.
8r886.4x	PTI 5 stentgr.: iné	8r887.4f	PTI 5 flowd.: iné . c. hrud.
8r886.50	PTI 6 a v stentgr.: ink. C.	8r887.4h	PTI 5 flowd.: visc. c.
8r886.52	PTI 6 a viac stentgr.: a. car. bez b. ur.	8r887.4i	PTI 5 flowd.: iné br. a pan. tep.
8r886.53	PTI 6 a viac stentgr.: a. car. com.	8r887.4j	PTI 5 flowd.: iné br. a pan. žily
8r886.54	PTI 6 a viac stentgr.: a. car. int. extrakr.	8r887.4p	PTI 5 flowd.: c. malf.
8r886.55	PTI 6 a viac stentgr.: a. car. int. extrakr. s a. car. com.	8r887.4x	PTI 5 flowd.: iné
8r886.56	PTI 6 a viac stentgr.: a. car. ext.	8r887.50	PTI 6 a viac flowd.: intrakr.c.
8r886.5e	PTI 6 a viac stentgr.: v. cava	8r887.52	PTI 6 a viac flowd.: a. car. bez b. ur.
8r886.5f	PTI 6 a viac stentgr.: iné . c. hrud.	8r887.53	PTI 6 a viac flowd.: a. car. com.
8r886.5g	PTI 6 a viac stentgr.: v. por.	8r887.54	PTI 6 a viac flowd.: a. car. int. extrakr.
8r886.5h	PTI 6 a viac stentgr.: visc. c.	8r887.55	PTI 6 a viac flowd.: a. car. int. extrakr. s a. car. com.
8r886.5i	PTI 6 a viac stentgr.: iné br. a pan. tep.	8r887.5f	PTI 6 a viac flowd.: iné . c. hrud.
8r886.5j	PTI 6 a viac stentgr.: iné br. a pan. žily	8r887.5h	PTI 6 a viac flowd.: visc. c.
8r886.5k	PTI 6 a viac stentgr.: c. ple. a ram.	8r887.5i	PTI 6 a viac flowd.: iné br. a pan. tep.
8r886.5l	PTI 6 a viac stentgr.: c. predla.	8r887.5j	PTI 6 a viac flowd.: iné br. a pan. žily
8r886.5m	PTI 6 a viac stentgr.: c. predko.	8r887.5p	PTI 6 a viac flowd.: c. malf.

8r887.5x	PTI 6 a viac flowd.: iné	8r887.90	PTI 4 HPC flowd.: intrakr.c.
8r887.60	PTI 1 HPC flowd.: intrakr.c.	8r887.92	PTI 4 HPC flowd.: a. car. bez b. ur.
8r887.62	PTI 1 HPC flowd.: a. car. bez b. ur.	8r887.93	PTI 4 HPC flowd.: a. car. com.
8r887.63	PTI 1 HPC flowd.: a. car. com.	8r887.94	PTI 4 HPC flowd.: a. car. int. extrakr.
8r887.64	PTI 1 HPC flowd.: a. car. int. extrakr.	8r887.95	PTI 4 HPC flowd.: a. car. int. extrakr. s a. car. com.
8r887.65	PTI 1 HPC flowd.: a. car. int. extrakr. s a. car. com.	8r887.9f	PTI 4 HPC flowd.: iné . c. hrud.
8r887.6f	PTI 1 HPC flowd.: iné . c. hrud.	8r887.9h	PTI 4 HPC flowd.: visc. c.
8r887.6h	PTI 1 HPC flowd.: visc. c.	8r887.9i	PTI 4 HPC flowd.: iné br. a pan. tep.
8r887.6i	PTI 1 HPC flowd.: iné br. a pan. tep.	8r887.9j	PTI 4 HPC flowd.: iné br. a pan. žily
8r887.6j	PTI 1 HPC flowd.: iné br. a pan. žily	8r887.9p	PTI 4 HPC flowd.: c. malf.
8r887.6p	PTI 1 HPC flowd.: c. malf.	8r887.9x	PTI 4 HPC flowd.: iné
8r887.6x	PTI 1 HPC flowd.: iné	8r887.a0	PTI 5 HPC flowd.: intrakr.c.
8r887.70	PTI 2 HPC flowd.: intrakr.c.	8r887.a2	PTI 5 HPC flowd.: a. car. bez b. ur.
8r887.72	PTI 2 HPC flowd.: a. car. bez b. ur.	8r887.a3	PTI 5 HPC flowd.: a. car. com.
8r887.73	PTI 2 HPC flowd.: a. car. com.	8r887.a4	PTI 5 HPC flowd.: a. car. int. extrakr.
8r887.74	PTI 2 HPC flowd.: a. car. int. extrakr.	8r887.a5	PTI 5 HPC flowd.: a. car. int. extrakr. s a. car. com.
8r887.75	PTI 2 HPC flowd.: a. car. int. extrakr. s a. car. com.	8r887.af	PTI 5 HPC flowd.: iné . c. hrud.
8r887.7f	PTI 2 HPC flowd.: iné . c. hrud.	8r887.ah	PTI 5 HPC flowd.: visc. c.
8r887.7h	PTI 2 HPC flowd.: visc. c.	8r887.ai	PTI 5 HPC flowd.: iné br. a pan. tep.
8r887.7i	PTI 2 HPC flowd.: iné br. a pan. tep.	8r887.aj	PTI 5 HPC flowd.: iné br. a pan. žily
8r887.7j	PTI 2 HPC flowd.: iné br. a pan. žily	8r887.ap	PTI 5 HPC flowd.: c. malf.
8r887.7p	PTI 2 HPC flowd.: c. malf.	8r887.ax	PTI 5 HPC flowd.: iné
8r887.7x	PTI 2 HPC flowd.: iné	8r887.b0	PTI 6 a v HPC flowd.: intrakr.c.
8r887.80	PTI 3 HPC flowd.: intrakr.c.	8r887.b2	PTI 6 a v HPC flowd.: a. car. bez b. ur.
8r887.82	PTI 3 HPC flowd.: a. car. bez b. ur.	8r887.b3	PTI 6 a v HPC flowd.: a. car. com.
8r887.83	PTI 3 HPC flowd.: a. car. com.	8r887.b4	PTI 6 a v HPC flowd.: a. car. int. extrakr.
8r887.84	PTI 3 HPC flowd.: a. car. int. extrakr.	8r887.b5	PTI 6 a v HPC flowd.: a. car. int. extrakr. s a. car. com.
8r887.85	PTI 3 HPC flowd.: a. car. int. extrakr. s a. car. com.	8r887.bf	PTI 6 a v HPC flowd.: iné . c. hrud.
8r887.8f	PTI 3 HPC flowd.: iné . c. hrud.	8r887.bh	PTI 6 a v HPC flowd.: visc. c.
8r887.8h	PTI 3 HPC flowd.: visc. c.	8r887.bi	PTI 6 a v HPC flowd.: iné br. a pan. tep.
8r887.8i	PTI 3 HPC flowd.: iné br. a pan. tep.	8r887.bj	PTI 6 a v HPC flowd.: iné br. a pan. žily
8r887.8j	PTI 3 HPC flowd.: iné br. a pan. žily	8r887.bp	PTI 6 a v HPC flowd.: c. malf.
8r887.8p	PTI 3 HPC flowd.: c. malf.	8r887.bx	PTI 6 a v HPC flowd.: iné
8r887.8x	PTI 3 HPC flowd.: iné		

Výkon F14-3

13k02.0↔	Biopsia s incíziou extrakraniál.ciev hlavy a krku	5i161.x↔	Sutúra tepien ramena, ostatné
13k02.1↔	Biopsia s incíziou ciev pleca, ramena a ruky	5i162.0↔	Sutúra a. ulnaris
13k02.2	Biopsia s incíziou ciev hrudníka	5i162.1↔	Sutúra arcus palmaris profundus
13k02.3	Biopsia s incíziou ciev brucha	5i162.2↔	Sutúra arcus palmaris superficialis
13k02.4	Biopsia s incíziou viscerálnych ciev	5i162.3↔	Sutúra aa. digitales palmares communes
13k02.5↔	Biopsia s incíziou ciev stehna	5i162.4↔	Sutúra a. radialis
13k02.6↔	Biopsia s incíziou ciev predkolenia a nohy	5i162.x↔	Sutúra tepien predlaktia a ruky, ostatné
13k02.7↔	Biopsia s incíziou ciev, ostatné	5i167.0↔	Sutúra a. femoralis
5i011.1↔	Embolektómie a trombektómie a. brachialis	5i167.1↔	Sutúra a. profunda femoris
5i011.2↔	Embolekt. a trombekt. tepny ramena, cievna protéza	5i167.2↔	Sutúra a. poplitea
5i011.x↔	Embolektómie a trombektómie tepny ramena, ostatné	5i167.x↔	Sutúra tepien stehna, ostatné
5i012.0↔	Embolektómie a trombektómie a. ulnaris	5i168.0↔	Sutúra a. tibialis anterior
5i012.1↔	Embolektóm. a trombektómie arcus palmar. profund.	5i168.1↔	Sutúra a. dorsalis pedis
5i012.2↔	Embolektómie a trombektómie arcus palm. superfic.	5i168.2↔	Sutúra a. tibialis posterior
5i012.3↔	Embolektóm. a trombektómie aa. digit. palm. commun.	5i168.3↔	Sutúra a. fibularis
5i012.4↔	Embolektómie a trombektómie a. radialis	5i168.x↔	Sutúra tepien predkolenia a nohy, ostatné
5i012.5↔	Embolektómie a trombektómie r. carpalis palm.	5i53a.1↔	Plast. zápl. [patch plastika] povrch. žíl ramena
5i012.6↔	Embolektómie a trombektómie r. carpalis dorsal.	5i53a.2↔	Plast. zápl. [patch plastika] povrch. žíl predlaktia a ruky
5i012.7↔	Embolektómie a trombektómie a. princeps pollic.	5i570.0	Rev. v ciev. chir. pre krv: chir. lieč. krvácania po cievnej rek.
5i012.8↔	Embolekt. a trombekt. tepny predl. a ruky, cievna protéza	5i570.1	Rev. v ciev. chir. pre krvác: revízia anastomóz
5i012.x↔	Embolekt. a trombekt. tepny predlaktia a ruky, ost.	5i570.2	Rev. v ciev. chir. pre krv: revízia cievneho graftu
5i017.2↔	Embolektómie a trombektómie a. poplitea	5i570.3	Rev. v ciev. chir. pre krv: výmena ciev. graftu
5i017.3↔	Embolektómie a trombektómie tepny stehna, ciev. protéza	5i570.4	Rev. v ciev. chir. pre krv: odstr. cievneho graftu
5i017.x↔	Embolektómie a trombektómie tepny stehna, ost.	5i570.5	Rev. v ciev. chir. pre krv: revízia arterio-venózneho shuntu
5i018.0↔	Embolektómie a trombektómie a. tibialis ant.	5i571.0	Rev. v ciev. chir. pre infekciu: chir. liečba krvác. pri inf. ciev. prot.
5i018.1↔	Embolektómie a trombektómie aa. recurrentes	5i571.1	Rev. v ciev. chir. pre infekciu: revízia anastomóz
5i018.2↔	Embolektómie a trombektómie a. dorsalis pedis	5i571.2	Rev. v ciev. chir. pre infekciu: revízia cievneho graftu
5i018.3↔	Embolektómie a trombektómie a. tibialis post.	5i571.3	Rev. v ciev. chir. pre infekciu: výmena cievneho graftu
5i018.4↔	Embolektómie a trombektómie a. fibularis	5i571.4	Rev. v ciev. chir. pre infekciu: odstránenie cievneho graftu
5i018.5↔	Embolektómie a trombektómie a. plantaris medial.	8c220.x	Odstr. cudzieho telesa z ľavej komory iným spôsobom
5i018.6↔	Embolektómie a trombektómie a. plantaris lateral.	8c22x	Perkután. katétr. odstr. cudz. telesa z ciev. systému, iné
5i018.7↔	Embolekt. a trombektómie tepny predkol. a nohy, ciev. protéza	8r800.f	PTA balónová: iné . c. hrud.
5i018.x↔	Embolektómie a trombektómie tepny predkol. a nohy, ost.	8r800.i	PTA balónová: iné br. a pan. tep.

8r800.j	PTA balónová: iné br. a pan. žily	8r823.m	Kombin. farma. trombek. a embolek.: c. predko.
8r800.k	PTA balónová: c. ple. a ram.	8r823.n	Kombin. farma. trombek. a embolek.: femo. te.
8r800.l	PTA balónová: c. predla.	8r823.o	Kombin. farma. trombek. a embolek.: femo. ži.
8r800.m	PTA balónová: c. predko.	8r823.x	Kombin. farma. trombek. a embolek.: iné
8r800.n	PTA balónová: femo. te.	8r84f	Odstr. cud. tel.: iné . c. hrud.
8r800.o	PTA balónová: femo. ži.	8r84i	Odstr. cud. tel.: iné br. a pan. tep.
8r800.x	PTA balónová: iné	8r84j	Odstr. cud. tel.: iné br. a pan. žily
8r801.f	PTA lieč. uvoľ. kat.: iné . c. hrud.	8r84k	Odstr. cud. tel.: c. ple. a ram.
8r801.i	PTA lieč. uvoľ. kat.: iné br. a pan. tep.	8r84l	Odstr. cud. tel.: c. predla.
8r801.j	PTA lieč. uvoľ. kat.: iné br. a pan. žily	8r84m	Odstr. cud. tel.: c. predko.
8r801.k	PTA lieč. uvoľ. kat.: c. ple. a ram.	8r84n	Odstr. cud. tel.: femo. te.
8r801.l	PTA lieč. uvoľ. kat.: c. predla.	8r84o	Odstr. cud. tel.: femo. ži.
8r801.m	PTA lieč. uvoľ. kat.: c. predko.	8r84x	Odstr. cud. tel.: iné
8r801.n	PTA lieč. uvoľ. kat.: femo. te.	8r874.0	Ďalšie PTCI
8r801.o	PTA lieč. uvoľ. kat.: femo. ži.	8r880.0f	PTI 1 st. neuv. lie. : iné . c. hrud.
8r801.x	PTA lieč. uvoľ. kat.: iné	8r880.0i	PTI 1 st. neuv. lie. : iné br. a pan. tep.
8r802.8	PTA rez. kat.: spin. c.	8r880.0j	PTI 1 st. neuv. lie. : iné br. a pan. žily
8r802.f	PTA rez. kat.: iné . c. hrud.	8r880.0k	PTI 1 st. neuv. lie. : c. ple. a ram.
8r802.g	PTA rez. kat.: v. por.	8r880.0l	PTI 1 st. neuv. lie. : c. predla.
8r802.h	PTA rez. kat.: visc. c.	8r880.0m	PTI 1 st. neuv. lie. : c. predko.
8r802.i	PTA rez. kat.: iné br. a pan. tep.	8r880.0n	PTI 1 st. neuv. lie. : femo. te.
8r802.j	PTA rez. kat.: iné br. a pan. žily	8r880.0o	PTI 1 st. neuv. lie. : femo. ži.
8r802.k	PTA rez. kat.: c. ple. a ram.	8r880.0x	PTI 1 st. neuv. lie. : iné
8r802.l	PTA rez. kat.: c. predla.	8r881.0f	PTI 1 st. uv. lie. : iné . c. hrud.
8r802.m	PTA rez. kat.: c. predko.	8r881.0i	PTI 1 st. uv. lie. : iné br. a pan. tep.
8r802.n	PTA rez. kat.: femo. te.	8r881.0j	PTI 1 st. uv. lie. : iné br. a pan. žily
8r802.o	PTA rez. kat.: femo. ži.	8r881.0k	PTI 1 st. uv. lie. : c. ple. a ram.
8r802.p	PTA rez. kat.: c. malf.	8r881.0l	PTI 1 st. uv. lie. : c. predla.
8r802.q	PTA rez. kat.: umel. c.	8r881.0m	PTI 1 st. uv. lie. : c. predko.
8r802.x	PTA rez. kat.: iné	8r881.0n	PTI 1 st. uv. lie. : femo. te.
8r805.f	PTA kryo: iné . c. hrud.	8r881.0o	PTI 1 st. uv. lie. : femo. ži.
8r805.i	PTA kryo: iné br. a pan. tep.	8r881.0x	PTI 1 st. uv. lie. : iné
8r805.j	PTA kryo: iné br. a pan. žily	8r882.0f	PTI 1 st. bior. : iné . c. hrud.
8r805.k	PTA kryo: c. ple. a ram.	8r882.0i	PTI 1 st. bior. : iné br. a pan. tep.
8r805.l	PTA kryo: c. predla.	8r882.0j	PTI 1 st. bior. : iné br. a pan. žily
8r805.m	PTA kryo: c. predko.	8r882.0k	PTI 1 st. bior. : c. ple. a ram.
8r805.n	PTA kryo: femo. te.	8r882.0l	PTI 1 st. bior. : c. predla.
8r805.o	PTA kryo: femo. ži.	8r882.0m	PTI 1 st. bior. : c. predko.
8r805.x	PTA kryo: iné	8r882.0n	PTI 1 st. bior. : femo. te.
8r820.f	Trombek. a embolek.: iné . c. hrud.	8r882.0o	PTI 1 st. bior. : femo. ži.
8r820.k	Trombek. a embolek.: c. ple. a ram.	8r882.0x	PTI 1 st. bior. : iné
8r820.l	Trombek. a embolek.: c. predla.	8r885.0x	PTI 1 st. s emb. och.: iné
8r820.m	Trombek. a embolek.: c. predko.	8r885.1x	PTI 2 st. s emb. och.: iné
8r820.n	Trombek. a embolek.: femo. te.	8r886.0f	PTI 1 stentgr.: iné . c. hrud.
8r820.o	Trombek. a embolek.: femo. ži.	8r886.0i	PTI 1 stentgr.: iné br. a pan. tep.
8r820.x	Trombek. a embolek.: iné	8r886.0j	PTI 1 stentgr.: iné br. a pan. žily
8r821.f	Rot. trombek. a embolek.: iné . c. hrud.	8r886.0k	PTI 1 stentgr.: c. ple. a ram.
8r821.k	Rot. trombek. a embolek.: c. ple. a ram.	8r886.0l	PTI 1 stentgr.: c. predla.
8r821.l	Rot. trombek. a embolek.: c. predla.	8r886.0m	PTI 1 stentgr.: c. predko.
8r821.m	Rot. trombek. a embolek.: c. predko.	8r886.0n	PTI 1 stentgr.: femo. te.
8r821.n	Rot. trombek. a embolek.: femo. te.	8r886.0o	PTI 1 stentgr.: femo. ži.
8r821.o	Rot. trombek. a embolek.: femo. ži.	8r886.0x	PTI 1 stentgr.: iné
8r821.x	Rot. trombek. a embolek.: iné	8r887.0f	PTI 1 flowd.: iné . c. hrud.
8r822.k	Aspir. trombek. a embolek.: c. ple. a ram.	8r887.0i	PTI 1 flowd.: iné br. a pan. tep.
8r822.l	Aspir. trombek. a embolek.: c. predla.	8r887.0j	PTI 1 flowd.: iné br. a pan. žily
8r822.m	Aspir. trombek. a embolek.: c. predko.	8r887.0x	PTI 1 flowd.: iné
8r822.n	Aspir. trombek. a embolek.: femo. te.	8r887.6f	PTI 1 HPC flowd.: iné . c. hrud.
8r822.o	Aspir. trombek. a embolek.: femo. ži.	8r887.6i	PTI 1 HPC flowd.: iné br. a pan. tep.
8r822.x	Aspir. trombek. a embolek.: iné	8r887.6j	PTI 1 HPC flowd.: iné br. a pan. žily
8r823.k	Kombin. farma. trombek. a embolek.: c. ple. a ram.	8r887.6x	PTI 1 HPC flowd.: iné
8r823.l	Kombin. farma. trombek. a embolek.: c. predla.		

Výkon F14-4

8r880.00	PTI 1 st. neuv. lie. : intrakr.c.	8r880.0b	PTI 1 st. neuv. lie. : duct. arter. aper.
8r880.02	PTI 1 st. neuv. lie. : a. car. bez b. ur.	8r880.0c	PTI 1 st. neuv. lie. : aorta
8r880.03	PTI 1 st. neuv. lie. : a. car. com.	8r880.0d	PTI 1 st. neuv. lie. : isth. aor.
8r880.04	PTI 1 st. neuv. lie. : a. car. int. extrakr.	8r880.0e	PTI 1 st. neuv. lie. : v. cava
8r880.05	PTI 1 st. neuv. lie. : a. car. int. extrakr. s a. car. com.	8r880.0f	PTI 1 st. neuv. lie. : iné . c. hrud.
8r880.06	PTI 1 st. neuv. lie. : a. car. ext.	8r880.0g	PTI 1 st. neuv. lie. : v. por.

8r880.0h	PTI 1 st. neuv. lie.: visc. c.	8r885.22	PTI 3 st. s emb. och.: a. car. bez b. ur.
8r880.0i	PTI 1 st. neuv. lie.: iné br. a pan. tep.	8r885.23	PTI 3 st. s emb. och.: a. car. com.
8r880.0j	PTI 1 st. neuv. lie.: iné br. a pan. žily	8r885.24	PTI 3 st. s emb. och.: a. car. int. extrakr.
8r880.0k	PTI 1 st. neuv. lie.: c. ple. a ram.	8r885.25	PTI 3 st. s emb. och.: a. car. int. extrakr. s a. car. com.
8r880.0l	PTI 1 st. neuv. lie.: c. predla.	8r885.26	PTI 3 st. s emb. och.: a. car. ext.
8r880.0m	PTI 1 st. neuv. lie.: c. predko.	8r885.32	PTI 4 st. s emb. och.: a. car. bez b. ur.
8r880.0n	PTI 1 st. neuv. lie.: femo. te.	8r885.33	PTI 4 st. s emb. och.: a. car. com.
8r880.0o	PTI 1 st. neuv. lie.: femo. ži.	8r885.34	PTI 4 st. s emb. och.: a. car. int. extrakr.
8r880.0q	PTI 1 st. neuv. lie.: umel. c.	8r885.35	PTI 4 st. s emb. och.: a. car. int. extrakr. s a. car. com.
8r880.0x	PTI 1 st. neuv. lie.: iné	8r885.36	PTI 4 st. s emb. och.: a. car. ext.
8r881.00	PTI 1 st. uv. lie.: intrakr.c.	8r885.42	PTI 5 st. s emb. och.: a. car. bez b. ur.
8r881.02	PTI 1 st. uv. lie.: a. car. bez b. ur.	8r885.43	PTI 5 st. s emb. och.: a. car. com.
8r881.03	PTI 1 st. uv. lie.: a. car. com.	8r885.44	PTI 5 st. s emb. och.: a. car. int. extrakr.
8r881.04	PTI 1 st. uv. lie.: a. car. int. extrakr.	8r885.45	PTI 5 st. s emb. och.: a. car. int. extrakr. s a. car. com.
8r881.05	PTI 1 st. uv. lie.: a. car. int. extrakr. s a. car. com.	8r885.46	PTI 5 st. s emb. och.: a. car. ext.
8r881.06	PTI 1 st. uv. lie.: a. car. ext.	8r885.52	PTI 6 a viac st. s emb. och.: a. car. bez b. ur.
8r881.0e	PTI 1 st. uv. lie.: v. cava	8r885.53	PTI 6 a viac st. s emb. och.: a. car. com.
8r881.0f	PTI 1 st. uv. lie.: iné . c. hrud.	8r885.54	PTI 6 a viac st. s emb. och.: a. car. int. extrakr.
8r881.0g	PTI 1 st. uv. lie.: v. por.	8r885.55	PTI 6 a viac st. s emb. och.: a. ca in extrak. s a ca com.
8r881.0h	PTI 1 st. uv. lie.: visc. c.	8r885.56	PTI 6 a viac st. s emb. och.: a. car. ext.
8r881.0i	PTI 1 st. uv. lie.: iné br. a pan. tep.	8r886.00	PTI 1 stentgr.: ink. C.
8r881.0j	PTI 1 st. uv. lie.: iné br. a pan. žily	8r886.02	PTI 1 stentgr.: a. car. bez b. ur.
8r881.0k	PTI 1 st. uv. lie.: c. ple. a ram.	8r886.03	PTI 1 stentgr.: a. car. com.
8r881.0l	PTI 1 st. uv. lie.: c. predla.	8r886.04	PTI 1 stentgr.: a. car. int. extrakr.
8r881.0m	PTI 1 st. uv. lie.: c. predko.	8r886.05	PTI 1 stentgr.: a. car. int. extrakr. s a. car. com.
8r881.0n	PTI 1 st. uv. lie.: femo. te.	8r886.06	PTI 1 stentgr.: a. car. ext.
8r881.0o	PTI 1 st. uv. lie.: femo. ži.	8r886.0b	PTI 1 stentgr.: duct. arter. aper.
8r881.0q	PTI 1 st. uv. lie.: umel. c.	8r886.0e	PTI 1 stentgr.: v. cava
8r881.0x	PTI 1 st. uv. lie.: iné	8r886.0f	PTI 1 stentgr.: iné . c. hrud.
8r882.00	PTI 1 st. bior. : intrakr.c.	8r886.0g	PTI 1 stentgr.: v. por.
8r882.02	PTI 1 st. bior. : a. car. bez b. ur.	8r886.0h	PTI 1 stentgr.: visc. c.
8r882.03	PTI 1 st. bior. : a. car. com.	8r886.0i	PTI 1 stentgr.: iné br. a pan. tep.
8r882.04	PTI 1 st. bior. : a. car. int. extrakr.	8r886.0j	PTI 1 stentgr.: iné br. a pan. žily
8r882.05	PTI 1 st. bior. : a. car. int. extrakr. s a. car. com.	8r886.0k	PTI 1 stentgr.: c. ple. a ram.
8r882.06	PTI 1 st. bior. : a. car. ext.	8r886.0l	PTI 1 stentgr.: c. predla.
8r882.0b	PTI 1 st. bior. : duct. arter. aper.	8r886.0m	PTI 1 stentgr.: c. predko.
8r882.0c	PTI 1 st. bior. : aorta	8r886.0n	PTI 1 stentgr.: femo. te.
8r882.0d	PTI 1 st. bior. : isth. aor.	8r886.0o	PTI 1 stentgr.: femo. ži.
8r882.0e	PTI 1 st. bior. : v. cava	8r886.0q	PTI 1 stentgr.: umel. c.
8r882.0f	PTI 1 st. bior. : iné . c. hrud.	8r886.0x	PTI 1 stentgr.: iné
8r882.0g	PTI 1 st. bior. : v. por.	8r887.00	PTI 1 flowd.: intrakr.c.
8r882.0h	PTI 1 st. bior. : visc. c.	8r887.02	PTI 1 flowd.: a. car. bez b. ur.
8r882.0i	PTI 1 st. bior. : iné br. a pan. tep.	8r887.03	PTI 1 flowd.: a. car. com.
8r882.0j	PTI 1 st. bior. : iné br. a pan. žily	8r887.04	PTI 1 flowd.: a. car. int. extrakr.
8r882.0k	PTI 1 st. bior. : c. ple. a ram.	8r887.05	PTI 1 flowd.: a. car. int. extrakr. s a. car. com.
8r882.0l	PTI 1 st. bior. : c. predla.	8r887.0c	PTI 1 flowd.: aorta
8r882.0m	PTI 1 st. bior. : c. predko.	8r887.0f	PTI 1 flowd.: iné . c. hrud.
8r882.0n	PTI 1 st. bior. : femo. te.	8r887.0h	PTI 1 flowd.: visc. c.
8r882.0o	PTI 1 st. bior. : femo. ži.	8r887.0i	PTI 1 flowd.: iné br. a pan. tep.
8r882.0q	PTI 1 st. bior. : umel. c.	8r887.0j	PTI 1 flowd.: iné br. a pan. žily
8r882.0x	PTI 1 st. bior. : iné	8r887.0x	PTI 1 flowd.: iné
8r885.02	PTI 1 st. s emb. och.: a. car. bez b. ur.	8r887.60	PTI 1 HPC flowd.: intrakr.c.
8r885.03	PTI 1 st. s emb. och.: a. car. com.	8r887.62	PTI 1 HPC flowd.: a. car. bez b. ur.
8r885.04	PTI 1 st. s emb. och.: a. car. int. extrakr.	8r887.63	PTI 1 HPC flowd.: a. car. com.
8r885.05	PTI 1 st. s emb. och.: a. car. int. extrakr. s a. car. com.	8r887.64	PTI 1 HPC flowd.: a. car. int. extrakr.
8r885.06	PTI 1 st. s emb. och.: a. car. ext.	8r887.65	PTI 1 HPC flowd.: a. car. int. extrakr. s a. car. com.
8r885.0x	PTI 1 st. s emb. och.: iné	8r887.6c	PTI 1 HPC flowd.: aorta
8r885.12	PTI 2 st. s emb. och.: a. car. bez b. ur.	8r887.6f	PTI 1 HPC flowd.: iné . c. hrud.
8r885.13	PTI 2 st. s emb. och.: a. car. com.	8r887.6h	PTI 1 HPC flowd.: visc. c.
8r885.14	PTI 2 st. s emb. och.: a. car. int. extrakr.	8r887.6i	PTI 1 HPC flowd.: iné br. a pan. tep.
8r885.15	PTI 2 st. s emb. och.: a. car. int. extrakr. s a. car. com.	8r887.6j	PTI 1 HPC flowd.: iné br. a pan. žily
8r885.16	PTI 2 st. s emb. och.: a. car. ext.	8r887.6x	PTI 1 HPC flowd.: iné
8r885.1x	PTI 2 st. s emb. och.: iné		

Výkon F14-5

8r880.02	PTI 1 st. neuv. lie.: a. car. bez b. ur.	8r880.06	PTI 1 st. neuv. lie.: a. car. ext.
8r880.03	PTI 1 st. neuv. lie.: a. car. com.	8r880.0f	PTI 1 st. neuv. lie.: iné . c. hrud.
8r880.04	PTI 1 st. neuv. lie.: a. car. int. extrakr.	8r880.0g	PTI 1 st. neuv. lie.: v. por.
8r880.05	PTI 1 st. neuv. lie.: a. car. int. extrakr. s a. car. com.	8r880.0i	PTI 1 st. neuv. lie.: iné br. a pan. tep.

8r880.0j	PTI 1 st. neuv. lie. : iné br. a pan. žily	8r885.23	PTI 3 st. s emb. och.: a. car. com.
8r880.0k	PTI 1 st. neuv. lie. : c. ple. a ram.	8r885.24	PTI 3 st. s emb. och.: a. car. int. extrakr.
8r880.0l	PTI 1 st. neuv. lie. : c. predla.	8r885.25	PTI 3 st. s emb. och.: a. car. int. extrakr. s a. car. com.
8r880.0m	PTI 1 st. neuv. lie. : c. predko.	8r885.26	PTI 3 st. s emb. och.: a. car. ext.
8r880.0n	PTI 1 st. neuv. lie. : femo. te.	8r885.32	PTI 4 st. s emb. och.: a. car. bez b. ur.
8r880.0o	PTI 1 st. neuv. lie. : femo. ži.	8r885.33	PTI 4 st. s emb. och.: a. car. com.
8r880.0x	PTI 1 st. neuv. lie. : iné	8r885.34	PTI 4 st. s emb. och.: a. car. int. extrakr.
8r881.02	PTI 1 st. uv. lie. : a. car. bez b. ur.	8r885.35	PTI 4 st. s emb. och.: a. car. int. extrakr. s a. car. com.
8r881.03	PTI 1 st. uv. lie. : a. car. com.	8r885.36	PTI 4 st. s emb. och.: a. car. ext.
8r881.04	PTI 1 st. uv. lie. : a. car. int. extrakr.	8r885.42	PTI 5 st. s emb. och.: a. car. bez b. ur.
8r881.05	PTI 1 st. uv. lie. : a. car. int. extrakr. s a. car. com.	8r885.43	PTI 5 st. s emb. och.: a. car. com.
8r881.06	PTI 1 st. uv. lie. : a. car. ext.	8r885.44	PTI 5 st. s emb. och.: a. car. int. extrakr.
8r881.0f	PTI 1 st. uv. lie. : iné . c. hrud.	8r885.45	PTI 5 st. s emb. och.: a. car. int. extrakr. s a. car. com.
8r881.0g	PTI 1 st. uv. lie. : v. por.	8r885.46	PTI 5 st. s emb. och.: a. car. ext.
8r881.0i	PTI 1 st. uv. lie. : iné br. a pan. tep.	8r885.52	PTI 6 a viac st. s emb. och.: a. car. bez b. ur.
8r881.0j	PTI 1 st. uv. lie. : iné br. a pan. žily	8r885.53	PTI 6 a viac st. s emb. och.: a. car. com.
8r881.0k	PTI 1 st. uv. lie. : c. ple. a ram.	8r885.54	PTI 6 a viac st. s emb. och.: a. car. int. extrakr.
8r881.0l	PTI 1 st. uv. lie. : c. predla.	8r885.55	PTI 6 a viac st. s emb. och.: a. ca in extrakr. s a ca com.
8r881.0m	PTI 1 st. uv. lie. : c. predko.	8r885.56	PTI 6 a viac st. s emb. och.: a. car. ext.
8r881.0n	PTI 1 st. uv. lie. : femo. te.	8r886.02	PTI 1 stentgr.: a. car. bez b. ur.
8r881.0o	PTI 1 st. uv. lie. : femo. ži.	8r886.03	PTI 1 stentgr.: a. car. com.
8r881.0x	PTI 1 st. uv. lie. : iné	8r886.04	PTI 1 stentgr.: a. car. int. extrakr.
8r882.02	PTI 1 st. uv. lie. : a. car. bez b. ur.	8r886.05	PTI 1 stentgr.: a. car. int. extrakr. s a. car. com.
8r882.03	PTI 1 st. bior. : a. car. com.	8r886.06	PTI 1 stentgr.: a. car. ext.
8r882.04	PTI 1 st. bior. : a. car. int. extrakr.	8r886.0f	PTI 1 stentgr.: iné . c. hrud.
8r882.05	PTI 1 st. bior. : a. car. int. extrakr. s a. car. com.	8r886.0i	PTI 1 stentgr.: iné br. a pan. tep.
8r882.06	PTI 1 st. bior. : a. car. ext.	8r886.0j	PTI 1 stentgr.: iné br. a pan. žily
8r882.0f	PTI 1 st. bior. : iné . c. hrud.	8r886.0k	PTI 1 stentgr.: c. ple. a ram.
8r882.0g	PTI 1 st. bior. : v. por.	8r886.0l	PTI 1 stentgr.: c. predla.
8r882.0i	PTI 1 st. bior. : iné br. a pan. tep.	8r886.0m	PTI 1 stentgr.: c. predko.
8r882.0j	PTI 1 st. bior. : iné br. a pan. žily	8r886.0n	PTI 1 stentgr.: femo. te.
8r882.0k	PTI 1 st. bior. : c. ple. a ram.	8r886.0o	PTI 1 stentgr.: femo. ži.
8r882.0l	PTI 1 st. bior. : c. predla.	8r886.0x	PTI 1 stentgr.: iné
8r882.0m	PTI 1 st. bior. : c. predko.	8r887.02	PTI 1 flowd.: a. car. bez b. ur.
8r882.0n	PTI 1 st. bior. : femo. te.	8r887.03	PTI 1 flowd.: a. car. com.
8r882.0o	PTI 1 st. bior. : femo. ži.	8r887.04	PTI 1 flowd.: a. car. int. extrakr.
8r882.0x	PTI 1 st. bior. : iné	8r887.05	PTI 1 flowd.: a. car. int. extrakr. s a. car. com.
8r885.03	PTI 1 st. s emb. och.: a. car. com.	8r887.0f	PTI 1 flowd.: iné . c. hrud.
8r885.04	PTI 1 st. s emb. och.: a. car. int. extrakr.	8r887.0i	PTI 1 flowd.: iné br. a pan. tep.
8r885.05	PTI 1 st. s emb. och.: a. car. int. extrakr. s a. car. com.	8r887.0j	PTI 1 flowd.: iné br. a pan. žily
8r885.06	PTI 1 st. s emb. och.: a. car. ext.	8r887.0x	PTI 1 flowd.: iné
8r885.0x	PTI 1 st. s emb. och.: iné	8r887.62	PTI 1 HPC flowd.: a. car. bez b. ur.
8r885.12	PTI 2 st. s emb. och.: a. car. bez b. ur.	8r887.63	PTI 1 HPC flowd.: a. car. com.
8r885.13	PTI 2 st. s emb. och.: a. car. com.	8r887.64	PTI 1 HPC flowd.: a. car. int. extrakr.
8r885.14	PTI 2 st. s emb. och.: a. car. int. extrakr.	8r887.65	PTI 1 HPC flowd.: a. car. int. extrakr. s a. car. com.
8r885.15	PTI 2 st. s emb. och.: a. car. int. extrakr. s a. car. com.	8r887.6f	PTI 1 HPC flowd.: iné . c. hrud.
8r885.16	PTI 2 st. s emb. och.: a. car. ext.	8r887.6i	PTI 1 HPC flowd.: iné br. a pan. tep.
8r885.1x	PTI 2 st. s emb. och.: iné	8r887.6j	PTI 1 HPC flowd.: iné br. a pan. žily
8r885.22	PTI 3 st. s emb. och.: a. car. bez b. ur.	8r887.6x	PTI 1 HPC flowd.: iné

Výkon F14-6

51570.0	Rev.v cie.v.chir.pre krv:chir.lieč.krvácania po cievej rek.	51571.0	Rev.v cie.v.chir.pre infekciu:chir.liečba krvác.pri inf.ciev.prot.
51570.1	Rev.v cie.v.chir.pre krvác:revizia anastomóz	51571.1	Rev.v cie.v.chir.pre infekciu:revizia anastomóz
51570.2	Rev.v cie.v.chir.pre krv:revizia cievného graftu	51571.2	Rev.v cie.v.chir.pre infekciu:revizia cievného graftu
51570.3	Rev.v cie.v.chir.pre krv:výmena cie.v.graftu	51571.3	Rev.v cie.v.chir.pre infekciu:výmena cievného graftu

Výkon F14-7

51120.0↔	Endarterektómia a trombendar. blíž.neur.č. a.carotis	51120.x↔	Endarterekt.a trombendar. tepny hl.a krku,ostat.
51120.1↔	Endarterekt.a trombendar.ectómia a.carot.com.a sin.car.	51121.0↔	Endarterekt.a trombendar.ect. a.axillaris
51120.20↔	Endarterekt.a trombendar.ect. a.carot.int.ext.č.	51121.1↔	Endarterekt.a trombendar.ect. a.brachialis
51120.22↔	Direkt.endar.ectómia a.carotis int.s angioplast.protet.mat.	51121.2↔	Endarterekt.a trombendar.ect.tepny ramena,ciev.protéza
51120.23↔	Direktná endarterekt. a.carotis int. s angioplast.žilou	51121.x↔	Endarterekt.a trombendar.ect.tepny ramena,ostat.
51120.24↔	Direktná endarterektómia a.carotis int. s prim.sutúrou	51122.0↔	Endarterekt.a trombendar.ect. a.ulnaris
51120.25↔	Everzná endarterektómia a.carotis interna	51122.1↔	Endarterekt.a trombendar.ect. a.radialis
51120.3↔	Endarterekt.a trombendar.ect. a.carotis ext.	51122.2↔	Endarterekt.a trombendar.ect.tepny predlk.a ruky,ciev.prot.
51120.40↔	Endarterekt.a trombendar.ect. a.vertebral.extrakr.č	51122.x↔	Endarterekt.a trombendar.ect.tepny predlk.a ruky,ost.
51120.5↔	Endarterekt.a trombendar.ect. a.carotis s pouz.stentu	51125.0↔	Endarterekt.a trombendar.ect. aa.lumbales
51120.6↔	Endarterekt.a trombendar.ect.tepny hl.a krku,ciev.protéza	51125.1↔	Endarterekt.a trombendar.ect. a.iliiaca b.n.č.

51125.2↔	Endarterekt.a trombandarterekt. a.iliaca com.	51128.0↔	Endarterekt.a trombandarterekt. a.tibialis anter.
51125.3↔	Endarterekt.a trombandarterekt. a.iliaca ext.	51128.1↔	Endarterekt.a trombandarterekt. aa.recurrentes
51125.4↔	Endarterekt.a trombandarterekt. a.iliaca int.	51128.3↔	Endarterekt.a trombandarterekt. a.tibialis poster.
51125.5↔	Endarterekt.a trombandarterekt.aa.panvy a trupu,ciev.prot.	51128.4↔	Endarterekt.a trombandarterekt. a.fibularis
51125.x↔	Endarterekt.a trombandarterekt.tepny panvy a trupu,ost.	51128.5↔	Endarterekt.a trombandarterekt. a.plantaris medial.
51127.0↔	Endarterekt.a trombandarterekt. a.femoralis	51128.7↔	Endarterekt.a trombandarterekt.aa.predkol.a nohy,ciev.prot.
51127.1↔	Endarterekt.a trombandarterekt. a.prof.femoris	511a1.70↔	Korekcia kinkingu a. carotis interna
51127.2↔	Endarterekt.a trombandarterekt. a.poplitea	511a1.71↔	Korekcia kinkingu a. vertebralis
51127.3↔	Endarterekt.a trombandarterekt.tepny stehna,ciev.protéza	511a1.7x↔	Korekcia kinkingu, iná
51127.x↔	Endarterekt.a trombandarterekt.tepny stehna,ost.		

ADRG F15**Perkutánná koronárna angioplastia s komplikuj. konýt. alebo s komplex. Dg a vysoko komplex. intervenciou alebo perkutánnou angioplastikou, vek < 16 r. alebo invaz. kardiologickou Dg, viac ako 2 oýetr. dni, s komplikujúcou konýt. alebo endokarditídou**

Výk. v tabu ke F15-3 a (Komplikujúce konztelácie I alebo (výk. v tabu ke F15-4 alebo minimálne 2 výk. v tabu ke F15-5) a HDg v tabu ke F15-1 alebo výk. v tabu ke F15-6) a Vek < 16 r.) alebo min. 1 výk. v tabu ke F15-7 a (HDg v tabu ke F15-2 alebo Komplikujúce konztelácie I) a Ozetrovacía doba > 2 d.

DRG F15Z**Perkutánná koronárna angioplastia s komplikuj. konýt. alebo s komplex. Dg a vysoko komplex. intervenciou alebo perkutánnou angioplastikou, vek < 16 r. alebo invaz. kardiologickou Dg, viac ako 2 oýetr. dni, s komplikujúcou konýt. alebo endokarditídou****Hlavná diagnóza F15-1**

121.0	Akútny transmurálny infarkt myokardu prednej steny	123.5	Ruptúra papilárneho svalu ako akútna kompl.po akút.IM
121.1	Akútny transmurálny infarkt myokardu spodnej steny	123.6	Trombóza predsieňe,preds.uška a komory ako ak.kompl.po ak.IM
121.2	Akútny transmurálny IM na i.miestach	142.1	Obštrukčná hypertrofičná kardiomyopatia
121.3	Akútny transmurálny IM bez blíž.urč.miesta	146.0	Zastavenie srdca s úspešnou resuscitáciou
121.4	Akútny subendokardiálny infarkt myokardu	147.2	Komorová tachykardia
121.9	Akútny infarkt myokardu,blížšie neurčený	149.0	Flater komôr a fibrilácia komôr
122.0	Ďalší infarkt myokardu prednej steny	150.00	Primárne zlyhávanie pravej komory
122.1	Ďalší infarkt myokardu spodnej steny	150.01	Sekundárne zlyhávanie pravej komory
122.8	Ďalší infarkt myokardu na inom mieste	150.11	Zlyhávanie ľavej komory: bez ťažkostí
122.9	Ďalší infarkt myokardu bez blížšieho určenia miesta	150.12	Zlyhávanie ľavej komory,s ťažkosťami pri veľkom zaťažení
123.0	Hemoperikard ako akútna komplikácia po akútnom IM	150.13	Zlyhávanie ľavej komory,s ťažkosťami pri malom zaťažení
123.1	Defekt predsieň.septa ako akútna komplikácia po akútnom IM	150.14	Zlyhávanie ľavej komory,s ťažkosťami v pokoji
123.2	Defekt komorovej priehradky ako akútna komplikácia po akút. IM	150.19	Zlyhávanie ľavej komory,blížšie neurčené
123.3	Ruptúra srdc.steny bez hemoperik.ako akútna kompl.po akút.IM	Z01.80	Objas.predisp.k mal.poruchám srdc.rytmu
123.4	Ruptúra chordae tendineae ako akútna kompl.po akút.IM		

Hlavná diagnóza F15-2

B37.6	Kandidová endokarditída(I39.8*)	133.9	Akútna endokarditída,blížšie neurčená
I01.1	Akútna reumatická endokarditída	I38	Endokarditída blížšie neurčenej chlopne
I33.0	Akútna a subakútna infekčná endokarditída		

Výkon F15-3

8c220.1	Perkut.odstránenie cudz.telesa z ľ.komory	8r8p6.0	Selek. embol. sr. a kor. c. emb. tek.
8c221	Perkut.translúmen.odstr.cudz.telesa z koron.tepny	8r8p6.1	Selek. embol. sr. a kor. c. emb. čas. al. kov. šp.
8c223	Perkután.odstr.cudz.telesa z pravej komory/pravej predsieňe	8r8p6.2	Selek. embol. sr. a kor. c. odp. bal.
8c225	Perkután.odstr.cudz.telesa z a.pulmonalis	8r8p6.3	Selek. embol. sr. a kor. c. pou. embol. zar.
8r8p0.10	PTA 1 kor	8r8p6.4	Selek. embol. sr. a kor. c. ost.
8r8p0.11	PTA viac kor	8r8p7.0	Impl. prot. sr. a kor. c.
8r8p0.20	PTA bal uv 1 kor	8r8p8.0	Uzat. fis. sr. a kor. c.
8r8p0.21	PTA bal uv viac kor	8r8pd.0	Rek. las. sr. a kor. c.
8r8p0.30	PTA laser 1 kor	8r8pg.0	PTI 1 st. neuv. lie. sr. a kor. c.
8r8p0.31	PTA laser viac kor	8r8pg.1	PTI 2 st. neuv. lie. sr. a 1 kor. c.
8r8p0.40	PTA čep viac kor	8r8pg.2	PTI 2 st. neuv. lie. sr. a viac kor. c.
8r8p0.50	PTA litot viac kor	8r8pg.3	PTI 3 st. neuv. lie. sr. a 1 kor. c.
8r8p3.00	Aterek. sr. a 1 kor. c.	8r8pg.4	PTI 3 st. neuv. lie. sr. a viac kor. c.
8r8p3.01	Aterek. sr. a viac kor. c.	8r8pg.5	PTI 4 st. neuv. lie. sr. a 1 kor. c.
8r8p4.0	Odstr. cud. tel. sr. a kor. c.	8r8pg.6	PTI 4 st. neuv. lie. sr. a viac kor. c.
8r8p5.0	Selek lok. tromb. sr. a 1 kor. c.	8r8pg.7	PTI 5 st. neuv. lie. sr. a 1 kor. c.
8r8p5.1	Selek lok. tromb. sr. a viac kor. c.	8r8pg.8	PTI 5 st. neuv. lie. sr. a viac kor. c.

8r8pg.9	PTI najmen. 6 st. neuv. lie. sr. a 1 kor. c.	8r8pi.b	PTI st. bior. uv. lie. sr. a kor. c. iné
8r8pg.a	PTI najmen. 6 st. neuv. lie. sr. a viac kor. c.	8r8pj.0	PTI 1 st. samoex. neuv. lie. sr. a kor. c.
8r8pg.b	PTI st. neuv. lie. sr. a kor. c. iné	8r8pj.1	PTI 2 st. samoex. neuv. lie. sr. a 1 kor. c.
8r8ph.0	PTI 1 st. uv. lie. sr. a kor. c.	8r8pj.2	PTI 2 st. samoex. neuv. lie. sr. a viac kor. c.
8r8ph.1	PTI 2 st. uv. lie. sr. a 1 kor. c.	8r8pj.3	PTI 3 st. samoex. neuv. lie. sr. a 1 kor. c.
8r8ph.2	PTI 2 st. uv. lie. sr. a viac kor. c.	8r8pj.4	PTI 3 st. samoex. neuv. lie. sr. a viac kor. c.
8r8ph.3	PTI 3 st. uv. lie. sr. a 1 kor. c.	8r8pj.5	PTI 4 st. samoex. neuv. lie. sr. a 1 kor. c.
8r8ph.4	PTI 3 st. uv. lie. sr. a viac kor. c.	8r8pj.6	PTI 4 st. samoex. neuv. lie. sr. a viac kor. c.
8r8ph.5	PTI 4 st. uv. lie. sr. a 1 kor. c.	8r8pj.7	PTI 5 st. samoex. neuv. lie. sr. a 1 kor. c.
8r8ph.6	PTI 4 st. uv. lie. sr. a viac kor. c.	8r8pj.8	PTI 5 st. samoex. neuv. lie. sr. a viac kor. c.
8r8ph.7	PTI 5 st. uv. lie. sr. a 1 kor. c.	8r8pj.9	PTI najmen. 6 st. samoex. neuv. lie. sr. a 1 kor. c.
8r8ph.8	PTI 5 st. uv. lie. sr. a viac kor. c.	8r8pj.a	PTI najmen. 6 st. samoex. neuv. lie. sr. a viac kor. c.
8r8ph.9	PTI najmen. 6 st. uv. lie. sr. a 1 kor. c.	8r8pk.0	PTI 1 st. samoex. uv. lie. sr. a kor. c.
8r8ph.a	PTI najmen. 6 st. uv. lie. sr. a viac kor. c.	8r8pk.1	PTI 2 st. samoex. uv. lie. sr. a 1 kor. c.
8r8ph.b	PTI st. uv. lie. sr. a kor. c. iné	8r8pk.2	PTI 2 st. samoex. uv. lie. sr. a viac kor. c.
8r8pi.0	PTI 1 st. bior. uv. lie. sr. a kor. c.	8r8pk.3	PTI 3 st. samoex. uv. lie. sr. a 1 kor. c.
8r8pi.1	PTI 2 st. bior. uv. lie. sr. a 1 kor. c.	8r8pk.4	PTI 3 st. samoex. uv. lie. sr. a viac kor. c.
8r8pi.2	PTI 2 st. bior. uv. lie. sr. a viac kor. c.	8r8pk.5	PTI 4 st. samoex. uv. lie. sr. a 1 kor. c.
8r8pi.3	PTI 3 st. bior. uv. lie. sr. a 1 kor. c.	8r8pk.6	PTI 4 st. samoex. uv. lie. sr. a viac kor. c.
8r8pi.4	PTI 3 st. bior. uv. lie. sr. a viac kor. c.	8r8pk.7	PTI 5 st. samoex. uv. lie. sr. a 1 kor. c.
8r8pi.5	PTI 4 st. bior. uv. lie. sr. a 1 kor. c.	8r8pk.8	PTI 5 st. samoex. uv. lie. sr. a viac kor. c.
8r8pi.6	PTI 4 st. bior. uv. lie. sr. a viac kor. c.	8r8pk.9	PTI najmen. 6 st. samoex. uv. lie. sr. a 1 kor. c.
8r8pi.7	PTI 5 st. bior. uv. lie. sr. a 1 kor. c.	8r8pk.a	PTI najmen. 6 st. samoex. uv. lie. sr. a viac kor. c.
8r8pi.8	PTI 5 st. bior. uv. lie. sr. a viac kor. c.	8r8pl.0	Impl. stentgr. sr. a 1 kor. c.
8r8pi.9	PTI najmen. 6 st. bior. uv. lie. sr. a 1 kor. c.	8r8pl.1	Impl. stentgr. sr. a viac kor. c.
8r8pi.a	PTI najmen. 6 st. bior. uv. lie. sr. a viac kor. c.		

Výkon F15-4

8m162	Intraluminálna brachyterapia	8r8pi.4	PTI 3 st. bior. uv. lie. sr. a viac kor. c.
8m164.1	Perkutánna translúmenová koronárna brachyterapia	8r8pi.5	PTI 4 st. bior. uv. lie. sr. a 1 kor. c.
8m164.2	Intravaskulárna brachyterapia v iných periférnych cievach	8r8pi.6	PTI 4 st. bior. uv. lie. sr. a viac kor. c.
8r8p3.10	Rot. aterek. sr. a 1 kor. c.	8r8pi.7	PTI 5 st. bior. uv. lie. sr. a 1 kor. c.
8r8p3.11	Rot. aterek. sr. a viac kor. c.	8r8pi.8	PTI 5 st. bior. uv. lie. sr. a viac kor. c.
8r8pg.0	PTI 1 st. neuv. lie. sr. a kor. c.	8r8pi.9	PTI najmen. 6 st. bior. uv. lie. sr. a 1 kor. c.
8r8pg.1	PTI 2 st. neuv. lie. sr. a 1 kor. c.	8r8pi.a	PTI najmen. 6 st. bior. uv. lie. sr. a viac kor. c.
8r8pg.2	PTI 2 st. neuv. lie. sr. a viac kor. c.	8r8pi.b	PTI st. bior. uv. lie. sr. a kor. c. iné
8r8pg.3	PTI 3 st. neuv. lie. sr. a 1 kor. c.	8r8pj.0	PTI 1 st. samoex. neuv. lie. sr. a kor. c.
8r8pg.4	PTI 3 st. neuv. lie. sr. a viac kor. c.	8r8pj.1	PTI 2 st. samoex. neuv. lie. sr. a 1 kor. c.
8r8pg.5	PTI 4 st. neuv. lie. sr. a 1 kor. c.	8r8pj.2	PTI 2 st. samoex. neuv. lie. sr. a viac kor. c.
8r8pg.6	PTI 4 st. neuv. lie. sr. a viac kor. c.	8r8pj.3	PTI 3 st. samoex. neuv. lie. sr. a 1 kor. c.
8r8pg.7	PTI 5 st. neuv. lie. sr. a 1 kor. c.	8r8pj.4	PTI 3 st. samoex. neuv. lie. sr. a viac kor. c.
8r8pg.8	PTI 5 st. neuv. lie. sr. a viac kor. c.	8r8pj.5	PTI 4 st. samoex. neuv. lie. sr. a 1 kor. c.
8r8pg.9	PTI najmen. 6 st. neuv. lie. sr. a 1 kor. c.	8r8pj.6	PTI 4 st. samoex. neuv. lie. sr. a viac kor. c.
8r8pg.a	PTI najmen. 6 st. neuv. lie. sr. a viac kor. c.	8r8pj.7	PTI 5 st. samoex. neuv. lie. sr. a 1 kor. c.
8r8pg.b	PTI st. neuv. lie. sr. a kor. c. iné	8r8pj.8	PTI 5 st. samoex. neuv. lie. sr. a viac kor. c.
8r8ph.0	PTI 1 st. uv. lie. sr. a kor. c.	8r8pj.9	PTI najmen. 6 st. samoex. neuv. lie. sr. a 1 kor. c.
8r8ph.1	PTI 2 st. uv. lie. sr. a 1 kor. c.	8r8pj.a	PTI najmen. 6 st. samoex. neuv. lie. sr. a viac kor. c.
8r8ph.2	PTI 2 st. uv. lie. sr. a viac kor. c.	8r8pk.0	PTI 1 st. samoex. uv. lie. sr. a kor. c.
8r8ph.3	PTI 3 st. uv. lie. sr. a 1 kor. c.	8r8pk.1	PTI 2 st. samoex. uv. lie. sr. a 1 kor. c.
8r8ph.4	PTI 3 st. uv. lie. sr. a viac kor. c.	8r8pk.2	PTI 2 st. samoex. uv. lie. sr. a viac kor. c.
8r8ph.5	PTI 4 st. uv. lie. sr. a 1 kor. c.	8r8pk.3	PTI 3 st. samoex. uv. lie. sr. a 1 kor. c.
8r8ph.6	PTI 4 st. uv. lie. sr. a viac kor. c.	8r8pk.4	PTI 3 st. samoex. uv. lie. sr. a viac kor. c.
8r8ph.7	PTI 5 st. uv. lie. sr. a 1 kor. c.	8r8pk.5	PTI 4 st. samoex. uv. lie. sr. a 1 kor. c.
8r8ph.8	PTI 5 st. uv. lie. sr. a viac kor. c.	8r8pk.6	PTI 4 st. samoex. uv. lie. sr. a viac kor. c.
8r8ph.9	PTI najmen. 6 st. uv. lie. sr. a 1 kor. c.	8r8pk.7	PTI 5 st. samoex. uv. lie. sr. a 1 kor. c.
8r8ph.a	PTI najmen. 6 st. uv. lie. sr. a viac kor. c.	8r8pk.8	PTI 5 st. samoex. uv. lie. sr. a viac kor. c.
8r8ph.b	PTI st. uv. lie. sr. a kor. c. iné	8r8pk.9	PTI najmen. 6 st. samoex. uv. lie. sr. a 1 kor. c.
8r8pi.0	PTI 1 st. bior. uv. lie. sr. a kor. c.	8r8pk.a	PTI najmen. 6 st. samoex. uv. lie. sr. a viac kor. c.
8r8pi.1	PTI 2 st. bior. uv. lie. sr. a 1 kor. c.	8r8pl.0	Impl. stentgr. sr. a 1 kor. c.
8r8pi.2	PTI 2 st. bior. uv. lie. sr. a viac kor. c.	8r8pl.1	Impl. stentgr. sr. a viac kor. c.
8r8pi.3	PTI 3 st. bior. uv. lie. sr. a 1 kor. c.		

Výkon F15-5

8r752	Meranie tlakov vo v. hepaticae a vo v. portae [HPVG]	8r8p7.0	Impl. prot. sr. a kor. c.
-------	--	---------	---------------------------

Výkon F15-6

5I502.b‡	Trombektómia A-V fistuly	8r802.d	PTA rez. kat.: isth. aor.
8c220.x	Odstr.cudzieho telesa z ľavej komory,iným spôsobom	8r802.e	PTA rez. kat.: v. cava
8c22x	Perkután.katétr.odstr.cudz.telesa z ciev.systému,iné	8r802.f	PTA rez. kat.: iné . c. hrud.
8r61b	Katétrová perkutánna renálna denervácia	8r802.g	PTA rez. kat.: v. por.
8r730‡	Trombol. I. akútneho infarktu myokardu	8r802.h	PTA rez. kat.: visc. c.
8r731.0‡	Trombol. I. akútnej cievnej mozgovej príhody	8r802.i	PTA rez. kat.: iné br. a pan. tep.
8r731.1‡	Trombol. I. akútnej pľúcnej embólie	8r802.j	PTA rez. kat.: iné br. a pan. žily
8r731.2‡	Trombol. I. akútnych periférnych cievnych uzáverov	8r802.k	PTA rez. kat.: c. ple. a ram.
8r732‡	Trombol. I. A - V shuntu	8r802.l	PTA rez. kat.: c. predla.
8r741.0	Embolizácia intrakraniálnej durálnej fistuly	8r802.m	PTA rez. kat.: c. predko.
8r741.1	Embolizácia spinálnej AVM	8r802.n	PTA rez. kat.: femo. te.
8r741.2	Embolizácia spinálnej durálnej fistuly	8r802.o	PTA rez. kat.: femo. ži.
8r741.5	Parciálna embolizácia sleziny	8r802.p	PTA rez. kat.: c. malf.
8r752	Meranie tlakov vo v. hepaticae a vo v. portae [HPVG]	8r802.q	PTA rez. kat.: umel. c.
8r800.0	PTA balónová: intrakr.c.	8r802.x	PTA rez. kat.: iné
8r800.2	PTA balónová: a. car. bez b. ur.	8r803.c	PTA laser.: aorta
8r800.3	PTA balónová: a. car. com.	8r803.k	PTA laser.: c. ple. a ram.
8r800.4	PTA balónová: a. car. int. extrakr.	8r803.l	PTA laser.: c. predla.
8r800.5	PTA balónová: a. car. int. extrakr. s a. car. com.	8r803.m	PTA laser.: c. predko.
8r800.6	PTA balónová: a. car. ext.	8r803.n	PTA laser.: femo. te.
8r800.7	PTA balónová: a. ver.	8r803.o	PTA laser.: femo. ži.
8r800.8	PTA balónová: spin. c.	8r803.x	PTA laser.: iné
8r800.b	PTA balónová: duct. arter. aper.	8r804.1	PTA litotr.: extrakr. c. hl. a krk.
8r800.c	PTA balónová: aorta	8r804.b	PTA litotr.: duct. arter. aper.
8r800.d	PTA balónová: isth. aor.	8r804.c	PTA litotr.: aorta
8r800.e	PTA balónová: v. cava	8r804.d	PTA litotr.: isth. aor.
8r800.f	PTA balónová: iné . c. hrud.	8r804.e	PTA litotr.: v. cava
8r800.g	PTA balónová: v. por.	8r804.f	PTA litotr.: iné . c. hrud.
8r800.h	PTA balónová: visc. c.	8r804.g	PTA litotr.: v. por.
8r800.i	PTA balónová: iné br. a pan. tep.	8r804.h	PTA litotr.: visc. c.
8r800.j	PTA balónová: iné br. a pan. žily	8r804.i	PTA litotr.: iné br. a pan. tep.
8r800.k	PTA balónová: c. ple. a ram.	8r804.j	PTA litotr.: iné br. a pan. žily
8r800.l	PTA balónová: c. predla.	8r804.k	PTA litotr.: c. ple. a ram.
8r800.m	PTA balónová: c. predko.	8r804.l	PTA litotr.: c. predla.
8r800.n	PTA balónová: femo. te.	8r804.m	PTA litotr.: c. predko.
8r800.o	PTA balónová: femo. ži.	8r804.n	PTA litotr.: femo. te.
8r800.p	PTA balónová: c. malf.	8r804.o	PTA litotr.: femo. ži.
8r800.q	PTA balónová: umel. c.	8r804.q	PTA litotr.: umel. c.
8r800.x	PTA balónová: iné	8r804.x	PTA litotr.: iné
8r801.0	PTA lieč. uvoľ. kat.: intrakr.c.	8r805.0	PTA kryo: intrakr.c.
8r801.2	PTA lieč. uvoľ. kat.: a. car. bez b. ur.	8r805.1	PTA kryo: extrakr. c. hl. a krk.
8r801.3	PTA lieč. uvoľ. kat.: a. car. com.	8r805.8	PTA kryo: spin. c.
8r801.4	PTA lieč. uvoľ. kat.: a. car. int. extrakr.	8r805.b	PTA kryo: duct. arter. aper.
8r801.5	PTA lieč. uvoľ. kat.: a. car. int. extrakr. s a. car. com.	8r805.c	PTA kryo: aorta
8r801.6	PTA lieč. uvoľ. kat.: a. car. ext.	8r805.d	PTA kryo: isth. aor.
8r801.7	PTA lieč. uvoľ. kat.: a. ver.	8r805.e	PTA kryo: v. cava
8r801.8	PTA lieč. uvoľ. kat.: spin. c.	8r805.f	PTA kryo: iné . c. hrud.
8r801.b	PTA lieč. uvoľ. kat.: duct. arter. aper.	8r805.g	PTA kryo: v. por.
8r801.c	PTA lieč. uvoľ. kat.: aorta	8r805.h	PTA kryo: visc. c.
8r801.d	PTA lieč. uvoľ. kat.: isth. aor.	8r805.i	PTA kryo: iné br. a pan. tep.
8r801.e	PTA lieč. uvoľ. kat.: v. cava	8r805.j	PTA kryo: iné br. a pan. žily
8r801.f	PTA lieč. uvoľ. kat.: iné . c. hrud.	8r805.k	PTA kryo: c. ple. a ram.
8r801.g	PTA lieč. uvoľ. kat.: v. por.	8r805.l	PTA kryo: c. predla.
8r801.h	PTA lieč. uvoľ. kat.: visc. c.	8r805.m	PTA kryo: c. predko.
8r801.i	PTA lieč. uvoľ. kat.: iné br. a pan. tep.	8r805.n	PTA kryo: femo. te.
8r801.j	PTA lieč. uvoľ. kat.: iné br. a pan. žily	8r805.o	PTA kryo: femo. ži.
8r801.k	PTA lieč. uvoľ. kat.: c. ple. a ram.	8r805.p	PTA kryo: c. malf.
8r801.l	PTA lieč. uvoľ. kat.: c. predla.	8r805.q	PTA kryo: umel. c.
8r801.m	PTA lieč. uvoľ. kat.: c. predko.	8r805.x	PTA kryo: iné
8r801.n	PTA lieč. uvoľ. kat.: femo. te.	8r810.c	Aterek.: aorta
8r801.o	PTA lieč. uvoľ. kat.: femo. ži.	8r810.k	Aterek.: c. ple. a ram.
8r801.p	PTA lieč. uvoľ. kat.: c. malf.	8r810.l	Aterek.: c. predla.
8r801.q	PTA lieč. uvoľ. kat.: umel. c.	8r810.m	Aterek.: c. predko.
8r801.x	PTA lieč. uvoľ. kat.: iné	8r810.n	Aterek.: femo. te.
8r802.1	PTA rez. kat.: extrakr. c. hl. a krk.	8r810.o	Aterek.: femo. ži.
8r802.8	PTA rez. kat.: spin. c.	8r810.q	Aterek.: umel. c.
8r802.b	PTA rez. kat.: duct. arter. aper.	8r810.x	Aterek.: iné
8r802.c	PTA rez. kat.: aorta	8r811.c	Rot. aterek.: aorta

8r811.k	Rot. aterek.: c. ple. a ram.	8r823.b	Kombin. farma. trombek. a embolek.: duct. arter. aper.
8r811.l	Rot. aterek.: c. predla.	8r823.c	Kombin. farma. trombek. a embolek.: aorta
8r811.m	Rot. aterek.: c. predko.	8r823.d	Kombin. farma. trombek. a embolek.: isth. aor.
8r811.n	Rot. aterek.: femo. te.	8r823.e	Kombin. farma. trombek. a embolek.: v. cava
8r811.o	Rot. aterek.: femo. ži.	8r823.f	Kombin. farma. trombek. a embolek.: iné . c. hrud.
8r811.q	Rot. aterek.: umel. c.	8r823.g	Kombin. farma. trombek. a embolek.: v. por.
8r811.x	Rot. aterek.: iné	8r823.h	Kombin. farma. trombek. a embolek.: visc. c.
8r820.0	Trombek. a embolek.: intrakr.c.	8r823.i	Kombin. farma. trombek. a embolek.: iné br. a pan. tep.
8r820.1	Trombek. a embolek.: extrakr. c. hl. a krk.	8r823.j	Kombin. farma. trombek. a embolek.: iné br. a pan. žily
8r820.8	Trombek. a embolek.: spin. c.	8r823.k	Kombin. farma. trombek. a embolek.: c. ple. a ram.
8r820.b	Trombek. a embolek.: duct. arter. aper.	8r823.l	Kombin. farma. trombek. a embolek.: c. predla.
8r820.c	Trombek. a embolek.: aorta	8r823.m	Kombin. farma. trombek. a embolek.: c. predko.
8r820.d	Trombek. a embolek.: isth. aor.	8r823.n	Kombin. farma. trombek. a embolek.: femo. te.
8r820.e	Trombek. a embolek.: v. cava	8r823.o	Kombin. farma. trombek. a embolek.: femo. ži.
8r820.f	Trombek. a embolek.: iné . c. hrud.	8r823.p	Kombin. farma. trombek. a embolek.: c. malf.
8r820.g	Trombek. a embolek.: v. por.	8r823.q	Kombin. farma. trombek. a embolek.: umel. c.
8r820.h	Trombek. a embolek.: visc. c.	8r823.x	Kombin. farma. trombek. a embolek.: iné
8r820.i	Trombek. a embolek.: iné br. a pan. tep.	8r830	Selek lok. tromb.: intrakr.c.
8r820.j	Trombek. a embolek.: iné br. a pan. žily	8r831	Selek lok. tromb.: extrakr. c. hl. a krk.
8r820.k	Trombek. a embolek.: c. ple. a ram.	8r838	Selek lok. tromb.: spin. c.
8r820.l	Trombek. a embolek.: c. predla.	8r83b	Selek lok. tromb.: duct. arter. aper.
8r820.m	Trombek. a embolek.: c. predko.	8r83c	Selek lok. tromb.: aorta
8r820.n	Trombek. a embolek.: femo. te.	8r83d	Selek lok. tromb.: isth. aor.
8r820.o	Trombek. a embolek.: femo. ži.	8r83e	Selek lok. tromb.: v. cava
8r820.p	Trombek. a embolek.: c. malf.	8r83f	Selek lok. tromb.: iné . c. hrud.
8r820.q	Trombek. a embolek.: umel. c.	8r83g	Selek lok. tromb.: v. por.
8r820.x	Trombek. a embolek.: iné	8r83h	Selek lok. tromb.: visc. c.
8r821.0	Rot. trombek. a embolek.: intrakr.c.	8r83i	Selek lok. tromb.: iné br. a pan. tep.
8r821.1	Rot. trombek. a embolek.: extrakr. c. hl. a krk.	8r83j	Selek lok. tromb.: iné br. a pan. žily
8r821.8	Rot. trombek. a embolek.: spin. c.	8r83k	Selek lok. tromb.: c. ple. a ram.
8r821.b	Rot. trombek. a embolek.: duct. arter. aper.	8r83l	Selek lok. tromb.: c. predla.
8r821.c	Rot. trombek. a embolek.: aorta	8r83m	Selek lok. tromb.: c. predko.
8r821.d	Rot. trombek. a embolek.: isth. aor.	8r83n	Selek lok. tromb.: femo. te.
8r821.e	Rot. trombek. a embolek.: v. cava	8r83o	Selek lok. tromb.: femo. ži.
8r821.f	Rot. trombek. a embolek.: iné . c. hrud.	8r83p	Selek lok. tromb.: c. malf.
8r821.g	Rot. trombek. a embolek.: v. por.	8r83q	Selek lok. tromb.: umel. c.
8r821.h	Rot. trombek. a embolek.: visc. c.	8r83x	Selek lok. tromb.: iné
8r821.i	Rot. trombek. a embolek.: iné br. a pan. tep.	8r840	Odstr. cud. tel.: intrakr.c.
8r821.j	Rot. trombek. a embolek.: iné br. a pan. žily	8r841	Odstr. cud. tel.: extrakr. c. hl. a krk.
8r821.k	Rot. trombek. a embolek.: c. ple. a ram.	8r848	Odstr. cud. tel.: spin. c.
8r821.l	Rot. trombek. a embolek.: c. predla.	8r84b	Odstr. cud. tel.: duct. arter. aper.
8r821.m	Rot. trombek. a embolek.: c. predko.	8r84c	Odstr. cud. tel.: aorta
8r821.n	Rot. trombek. a embolek.: femo. te.	8r84d	Odstr. cud. tel.: isth. aor.
8r821.o	Rot. trombek. a embolek.: femo. ži.	8r84e	Odstr. cud. tel.: v. cava
8r821.p	Rot. trombek. a embolek.: c. malf.	8r84f	Odstr. cud. tel.: iné . c. hrud.
8r821.q	Rot. trombek. a embolek.: umel. c.	8r84g	Odstr. cud. tel.: v. por.
8r821.x	Rot. trombek. a embolek.: iné	8r84h	Odstr. cud. tel.: visc. c.
8r822.0	Aspir. trombek. a embolek.: intrakr.c.	8r84i	Odstr. cud. tel.: iné br. a pan. tep.
8r822.1	Aspir. trombek. a embolek.: extrakr. c. hl. a krk.	8r84j	Odstr. cud. tel.: iné br. a pan. žily
8r822.8	Aspir. trombek. a embolek.: spin. c.	8r84k	Odstr. cud. tel.: c. ple. a ram.
8r822.b	Aspir. trombek. a embolek.: duct. arter. aper.	8r84l	Odstr. cud. tel.: c. predla.
8r822.c	Aspir. trombek. a embolek.: aorta	8r84m	Odstr. cud. tel.: c. predko.
8r822.d	Aspir. trombek. a embolek.: isth. aor.	8r84n	Odstr. cud. tel.: femo. te.
8r822.e	Aspir. trombek. a embolek.: v. cava	8r84o	Odstr. cud. tel.: femo. ži.
8r822.f	Aspir. trombek. a embolek.: iné . c. hrud.	8r84p	Odstr. cud. tel.: c. malf.
8r822.g	Aspir. trombek. a embolek.: v. por.	8r84q	Odstr. cud. tel.: umel. c.
8r822.h	Aspir. trombek. a embolek.: visc. c.	8r84x	Odstr. cud. tel.: iné
8r822.i	Aspir. trombek. a embolek.: iné br. a pan. tep.	8r850.0	Selek. embol. tekut.: intrakr.c.
8r822.j	Aspir. trombek. a embolek.: iné br. a pan. žily	8r850.1	Selek. embol. tekut.: extrakr. c. hl. a krk.
8r822.k	Aspir. trombek. a embolek.: c. ple. a ram.	8r850.8	Selek. embol. tekut.: spin. c.
8r822.l	Aspir. trombek. a embolek.: c. predla.	8r850.b	Selek. embol. tekut.: duct. arter. aper.
8r822.m	Aspir. trombek. a embolek.: c. predko.	8r850.c	Selek. embol. tekut.: aorta
8r822.n	Aspir. trombek. a embolek.: femo. te.	8r850.d	Selek. embol. tekut.: isth. aor.
8r822.o	Aspir. trombek. a embolek.: femo. ži.	8r850.e	Selek. embol. tekut.: v. cava
8r822.p	Aspir. trombek. a embolek.: c. malf.	8r850.f	Selek. embol. tekut.: iné . c. hrud.
8r822.q	Aspir. trombek. a embolek.: umel. c.	8r850.g	Selek. embol. tekut.: v. por.
8r822.x	Aspir. trombek. a embolek.: iné	8r850.h	Selek. embol. tekut.: visc. c.
8r823.0	Kombin. farma. trombek. a embolek.: intrakr.c.	8r850.i	Selek. embol. tekut.: iné br. a pan. tep.
8r823.1	Kombin. farma. trombek. a embolek.: extrakr. c. hl. a krk.	8r850.j	Selek. embol. tekut.: iné br. a pan. žily
8r823.8	Kombin. farma. trombek. a embolek.: spin. c.	8r850.k	Selek. embol. tekut.: c. ple. a ram.

8r850.l	Selek. embol. tekut.: c. predla.	8r854.b	Selek. embol. kov. šp.: duct. arter. aper.
8r850.m	Selek. embol. tekut.: c. predko.	8r854.c	Selek. embol. kov. šp.: aorta
8r850.n	Selek. embol. tekut.: femo. te.	8r854.d	Selek. embol. kov. šp.: isth. aor.
8r850.o	Selek. embol. tekut.: femo. ži.	8r854.e	Selek. embol. kov. šp.: v. cava
8r850.p	Selek. embol. tekut.: c. malf.	8r854.f	Selek. embol. kov. šp.: iné . c. hrud.
8r850.q	Selek. embol. tekut.: umel. c.	8r854.g	Selek. embol. kov. šp.: v. por.
8r850.x	Selek. embol. tekut.: iné	8r854.h	Selek. embol. kov. šp.: visc. c.
8r851.0	Selek. embol. odp. bal.: intrakr.c.	8r854.i	Selek. embol. kov. šp.: iné br. a pan. tep.
8r851.1	Selek. embol. odp. bal.: extrakr. c. hl. a krk.	8r854.j	Selek. embol. kov. šp.: iné br. a pan. žily
8r851.8	Selek. embol. odp. bal.: spin. c.	8r854.k	Selek. embol. kov. šp.: c. ple. a ram.
8r851.b	Selek. embol. odp. bal.: duct. arter. aper.	8r854.l	Selek. embol. kov. šp.: c. predla.
8r851.c	Selek. embol. odp. bal.: aorta	8r854.m	Selek. embol. kov. šp.: c. predko.
8r851.d	Selek. embol. odp. bal.: isth. aor.	8r854.n	Selek. embol. kov. šp.: femo. te.
8r851.e	Selek. embol. odp. bal.: v. cava	8r854.o	Selek. embol. kov. šp.: femo. ži.
8r851.f	Selek. embol. odp. bal.: iné . c. hrud.	8r854.p	Selek. embol. kov. šp.: c. malf.
8r851.g	Selek. embol. odp. bal.: v. por.	8r854.q	Selek. embol. kov. šp.: umel. c.
8r851.h	Selek. embol. odp. bal.: visc. c.	8r854.x	Selek. embol. kov. šp.: iné
8r851.i	Selek. embol. odp. bal.: iné br. a pan. tep.	8r855.0	Perkut.translum.selek.emboliz.ostat.intrakr.ciev
8r851.j	Selek. embol. odp. bal.: iné br. a pan. žily	8r855.1	Perkut.translum.selek.emboliz.ostat.extrakr.ciev
8r851.k	Selek. embol. odp. bal.: c. ple. a ram.	8r855.8	Perkut.translum.selek.emboliz.ostat.spin.ciev
8r851.l	Selek. embol. odp. bal.: c. predla.	8r855.b	Perkut.translum.selek.emboliz.ostat.ductus arter.apertus
8r851.m	Selek. embol. odp. bal.: c. predko.	8r855.c	Perkutánná transluminálna selektívna embolizácia, ostatné: aorta
8r851.n	Selek. embol. odp. bal.: femo. te.	8r855.d	Perkut.translum.selek.emboliz.ostat.istmus aorty
8r851.o	Selek. embol. odp. bal.: femo. ži.	8r855.e	Perkutánná transluminálna selektívna embolizácia, ostatné: v. cava
8r851.p	Selek. embol. odp. bal.: c. malf.	8r855.f	Perkut.translum.selek.emboliz.ostat.iné ciev
8r851.q	Selek. embol. odp. bal.: umel. c.	8r855.g	Perkut.translum.selek.emboliz.ostat.v. portae
8r851.x	Selek. embol. odp. bal.: iné	8r855.h	Perkut.translum.selek.emboliz.ostat.ciev
8r852.0	Selek. embol. c. okl.: intrakr.c.	8r855.i	Perkut.translum.selek.emboliz.ostat.iné brušné a panvové tepny
8r852.1	Selek. embol. c. okl.: extrakr. c. hl. a krk.	8r855.j	Perkut.translum.selek.emboliz.ostat.iné brušné a panvové žily
8r852.8	Selek. embol. c. okl.: spin. c.	8r855.k	Perkut.translum.selek.emboliz.ostat.ciev
8r852.b	Selek. embol. c. okl.: duct. arter. aper.	8r855.l	Perkut.translum.selek.emboliz.ostat.ciev predl.
8r852.c	Selek. embol. c. okl.: aorta	8r855.m	Perkut.translum.selek.emboliz.ostat.ciev predk.
8r852.d	Selek. embol. c. okl.: isth. aor.	8r855.n	Perkut.translum.selek.emboliz.ostat.femor.tepny
8r852.e	Selek. embol. c. okl.: v. cava	8r855.o	Perkut.translum.selek.emboliz.ostat.femor.žily
8r852.f	Selek. embol. c. okl.: iné . c. hrud.	8r855.p	Perkut.translum.selek.emboliz.ostat.cievne malfor.
8r852.g	Selek. embol. c. okl.: v. por.	8r855.q	Perkut.translum.selek.emboliz.ostat.umel.ciev
8r852.h	Selek. embol. c. okl.: visc. c.	8r855.x	Perkutánná transluminálna selektívna embolizácia, ostatné: iné
8r852.i	Selek. embol. c. okl.: iné br. a pan. tep.	8r874.0	Ďalšie PTCI
8r852.j	Selek. embol. c. okl.: iné br. a pan. žily	8r880.00	PTI 1 st. neuv. lie. : intrakr.c.
8r852.k	Selek. embol. c. okl.: c. ple. a ram.	8r880.02	PTI 1 st. neuv. lie. : a. car. bez b. ur.
8r852.l	Selek. embol. c. okl.: c. predla.	8r880.03	PTI 1 st. neuv. lie. : a. car. com.
8r852.m	Selek. embol. c. okl.: c. predko.	8r880.04	PTI 1 st. neuv. lie. : a. car. int. extrakr.
8r852.n	Selek. embol. c. okl.: femo. te.	8r880.05	PTI 1 st. neuv. lie. : a. car. int. extrakr. s a. car. com.
8r852.o	Selek. embol. c. okl.: femo. ži.	8r880.06	PTI 1 st. neuv. lie. : a. car. ext.
8r852.p	Selek. embol. c. okl.: c. malf.	8r880.08	PTI 1 st. neuv. lie. : spin. c.
8r852.q	Selek. embol. c. okl.: umel. c.	8r880.0b	PTI 1 st. neuv. lie. : duct. arter. aper.
8r852.x	Selek. embol. c. okl.: iné	8r880.0c	PTI 1 st. neuv. lie. : aorta
8r853.0	Selek. embol. čas.: intrakr.c.	8r880.0d	PTI 1 st. neuv. lie. : isth. aor.
8r853.1	Selek. embol. čas.: extrakr. c. hl. a krk.	8r880.0e	PTI 1 st. neuv. lie. : v. cava
8r853.8	Selek. embol. čas.: spin. c.	8r880.0f	PTI 1 st. neuv. lie. : iné . c. hrud.
8r853.b	Selek. embol. čas.: duct. arter. aper.	8r880.0g	PTI 1 st. neuv. lie. : v. por.
8r853.c	Selek. embol. čas.: aorta	8r880.0h	PTI 1 st. neuv. lie. : visc. c.
8r853.d	Selek. embol. čas.: isth. aor.	8r880.0i	PTI 1 st. neuv. lie. : iné br. a pan. tep.
8r853.e	Selek. embol. čas.: v. cava	8r880.0j	PTI 1 st. neuv. lie. : iné br. a pan. žily
8r853.f	Selek. embol. čas.: iné . c. hrud.	8r880.0k	PTI 1 st. neuv. lie. : c. ple. a ram.
8r853.g	Selek. embol. čas.: v. por.	8r880.0l	PTI 1 st. neuv. lie. : c. predla.
8r853.h	Selek. embol. čas.: visc. c.	8r880.0m	PTI 1 st. neuv. lie. : c. predko.
8r853.i	Selek. embol. čas.: iné br. a pan. tep.	8r880.0n	PTI 1 st. neuv. lie. : femo. te.
8r853.j	Selek. embol. čas.: iné br. a pan. žily	8r880.0o	PTI 1 st. neuv. lie. : femo. ži.
8r853.k	Selek. embol. čas.: c. ple. a ram.	8r880.0p	PTI 1 st. neuv. lie. : c. malf.
8r853.l	Selek. embol. čas.: c. predla.	8r880.0q	PTI 1 st. neuv. lie. : umel. c.
8r853.m	Selek. embol. čas.: c. predko.	8r880.0x	PTI 1 st. neuv. lie. : iné
8r853.n	Selek. embol. čas.: femo. te.	8r880.10	PTI 2 st. neuv. lie. : intrakr.c.
8r853.o	Selek. embol. čas.: femo. ži.	8r880.12	PTI 2 st. neuv. lie. : a. car. bez b. ur.
8r853.p	Selek. embol. čas.: c. malf.	8r880.13	PTI 2 st. neuv. lie. : a. car. com.
8r853.q	Selek. embol. čas.: umel. c.	8r880.14	PTI 2 st. neuv. lie. : a. car. int. extrakr.
8r853.x	Selek. embol. čas.: iné	8r880.15	PTI 2 st. neuv. lie. : a. car. int. extrakr. s a. car. com.
8r854.0	Selek. embol. kov. šp.: intrakr.c.	8r880.16	PTI 2 st. neuv. lie. : a. car. ext.
8r854.1	Selek. embol. kov. šp.: extrakr. c. hl. a krk.		
8r854.8	Selek. embol. kov. šp.: spin. c.		

8r880.18	PTI 2 st. neuv. lie. : spin. c.	8r880.46	PTI 5 st. neuv. lie. : a. car. ext.
8r880.1b	PTI 2 st. neuv. lie. : duct. arter. aper.	8r880.48	PTI 5 st. neuv. lie. : spin. c.
8r880.1c	PTI 2 st. neuv. lie. : aorta	8r880.4b	PTI 5 st. neuv. lie. : duct. arter. aper.
8r880.1d	PTI 2 st. neuv. lie. : isth. aor.	8r880.4c	PTI 5 st. neuv. lie. : aorta
8r880.1e	PTI 2 st. neuv. lie. : v. cava	8r880.4d	PTI 5 st. neuv. lie. : isth. aor.
8r880.1f	PTI 2 st. neuv. lie. : iné . c. hrud.	8r880.4e	PTI 5 st. neuv. lie. : v. cava
8r880.1g	PTI 2 st. neuv. lie. : v. por.	8r880.4f	PTI 5 st. neuv. lie. : iné . c. hrud.
8r880.1h	PTI 2 st. neuv. lie. : visc. c.	8r880.4g	PTI 5 st. neuv. lie. : v. por.
8r880.1i	PTI 2 st. neuv. lie. : iné br. a pan. tep.	8r880.4h	PTI 5 st. neuv. lie. : visc. c.
8r880.1j	PTI 2 st. neuv. lie. : iné br. a pan. žily	8r880.4i	PTI 5 st. neuv. lie. : iné br. a pan. tep.
8r880.1k	PTI 2 st. neuv. lie. : c. ple. a ram.	8r880.4j	PTI 5 st. neuv. lie. : iné br. a pan. žily
8r880.1l	PTI 2 st. neuv. lie. : c. predla.	8r880.4k	PTI 5 st. neuv. lie. : c. ple. a ram.
8r880.1m	PTI 2 st. neuv. lie. : c. predko.	8r880.4l	PTI 5 st. neuv. lie. : c. predla.
8r880.1n	PTI 2 st. neuv. lie. : femo. te.	8r880.4m	PTI 5 st. neuv. lie. : c. predko.
8r880.1o	PTI 2 st. neuv. lie. : femo. ži.	8r880.4n	PTI 5 st. neuv. lie. : femo. te.
8r880.1p	PTI 2 st. neuv. lie. : c. malf.	8r880.4o	PTI 5 st. neuv. lie. : femo. ži.
8r880.1q	PTI 2 st. neuv. lie. : umel. c.	8r880.4p	PTI 5 st. neuv. lie. : c. malf.
8r880.1x	PTI 2 st. neuv. lie. : iné	8r880.4q	PTI 5 st. neuv. lie. : umel. c.
8r880.20	PTI 3 st. neuv. lie. : intrakr.c.	8r880.4x	PTI 5 st. neuv. lie. : iné
8r880.22	PTI 3 st. neuv. lie. : a. car. bez b. ur.	8r880.50	PTI 6 a viac st. neuv. lie. : intrakr.c.
8r880.23	PTI 3 st. neuv. lie. : a. car. com.	8r880.52	PTI 6 a viac st. neuv. lie. : a. car. bez b. ur.
8r880.24	PTI 3 st. neuv. lie. : a. car. int. extrakr.	8r880.53	PTI 6 a viac st. neuv. lie. : a. car. com.
8r880.25	PTI 3 st. neuv. lie. : a. car. int. extrakr. s a. car. com.	8r880.54	PTI 6 a viac st. neuv. lie. : a. car. int. extrakr.
8r880.26	PTI 3 st. neuv. lie. : a. car. ext.	8r880.55	PTI 6 a viac st. neuv. lie. : a ca in. ekstrak. s a car. com.
8r880.28	PTI 3 st. neuv. lie. : spin. c.	8r880.56	PTI 6 a viac st. neuv. lie. : a. car. ext.
8r880.2b	PTI 3 st. neuv. lie. : duct. arter. aper.	8r880.58	PTI 6 a viac st. neuv. lie. : spin. c.
8r880.2c	PTI 3 st. neuv. lie. : aorta	8r880.5b	PTI 6 a viac st. neuv. lie. : duct. arter. aper.
8r880.2d	PTI 3 st. neuv. lie. : isth. aor.	8r880.5c	PTI 6 a viac st. neuv. lie. : aorta
8r880.2e	PTI 3 st. neuv. lie. : v. cava	8r880.5d	PTI 6 a viac st. neuv. lie. : isth. aor.
8r880.2f	PTI 3 st. neuv. lie. : iné . c. hrud.	8r880.5e	PTI 6 a viac st. neuv. lie. : v. cava
8r880.2g	PTI 3 st. neuv. lie. : v. por.	8r880.5f	PTI 6 a viac st. neuv. lie. : iné . c. hrud.
8r880.2h	PTI 3 st. neuv. lie. : visc. c.	8r880.5g	PTI 6 a viac st. neuv. lie. : v. por.
8r880.2i	PTI 3 st. neuv. lie. : iné br. a pan. tep.	8r880.5h	PTI 6 a viac st. neuv. lie. : visc. c.
8r880.2j	PTI 3 st. neuv. lie. : iné br. a pan. žily	8r880.5i	PTI 6 a viac st. neuv. lie. : iné br. a pan. tep.
8r880.2k	PTI 3 st. neuv. lie. : c. ple. a ram.	8r880.5j	PTI 6 a viac st. neuv. lie. : iné br. a pan. žily
8r880.2l	PTI 3 st. neuv. lie. : c. predla.	8r880.5k	PTI 6 a viac st. neuv. lie. : c. ple. a ram.
8r880.2m	PTI 3 st. neuv. lie. : c. predko.	8r880.5l	PTI 6 a viac st. neuv. lie. : c. predla.
8r880.2n	PTI 3 st. neuv. lie. : femo. te.	8r880.5m	PTI 6 a viac st. neuv. lie. : c. predko.
8r880.2p	PTI 3 st. neuv. lie. : c. malf.	8r880.5n	PTI 6 a viac st. neuv. lie. : femo. te.
8r880.2q	PTI 3 st. neuv. lie. : umel. c.	8r880.5o	PTI 6 a viac st. neuv. lie. : femo. ži.
8r880.2x	PTI 3 st. neuv. lie. : iné	8r880.5p	PTI 6 a viac st. neuv. lie. : c. malf.
8r880.30	PTI 4 st. neuv. lie. : intrakr.c.	8r880.5q	PTI 6 a viac st. neuv. lie. : umel. c.
8r880.32	PTI 4 st. neuv. lie. : a. car. bez b. ur.	8r880.5x	PTI 6 a viac st. neuv. lie. : iné
8r880.33	PTI 4 st. neuv. lie. : a. car. com.	8r881.00	PTI 1 st. uv. lie. : intrakr.c.
8r880.34	PTI 4 st. neuv. lie. : a. car. int. extrakr.	8r881.02	PTI 1 st. uv. lie. : a. car. bez b. ur.
8r880.35	PTI 4 st. neuv. lie. : a. car. int. extrakr. s a. car. com.	8r881.03	PTI 1 st. uv. lie. : a. car. com.
8r880.36	PTI 4 st. neuv. lie. : a. car. ext.	8r881.04	PTI 1 st. uv. lie. : a. car. int. extrakr.
8r880.38	PTI 4 st. neuv. lie. : spin. c.	8r881.05	PTI 1 st. uv. lie. : a. car. int. extrakr. s a. car. com.
8r880.3b	PTI 4 st. neuv. lie. : duct. arter. aper.	8r881.06	PTI 1 st. uv. lie. : a. car. ext.
8r880.3c	PTI 4 st. neuv. lie. : aorta	8r881.08	PTI 1 st. uv. lie. : spin. c.
8r880.3d	PTI 4 st. neuv. lie. : isth. aor.	8r881.0b	PTI 1 st. uv. lie. : duct. arter. aper.
8r880.3e	PTI 4 st. neuv. lie. : v. cava	8r881.0c	PTI 1 st. uv. lie. : aorta
8r880.3f	PTI 4 st. neuv. lie. : iné . c. hrud.	8r881.0d	PTI 1 st. uv. lie. : isth. aor.
8r880.3g	PTI 4 st. neuv. lie. : v. por.	8r881.0e	PTI 1 st. uv. lie. : v. cava
8r880.3h	PTI 4 st. neuv. lie. : visc. c.	8r881.0f	PTI 1 st. uv. lie. : iné . c. hrud.
8r880.3i	PTI 4 st. neuv. lie. : iné br. a pan. tep.	8r881.0g	PTI 1 st. uv. lie. : v. por.
8r880.3j	PTI 4 st. neuv. lie. : iné br. a pan. žily	8r881.0h	PTI 1 st. uv. lie. : visc. c.
8r880.3k	PTI 4 st. neuv. lie. : c. ple. a ram.	8r881.0i	PTI 1 st. uv. lie. : iné br. a pan. tep.
8r880.3l	PTI 4 st. neuv. lie. : c. predla.	8r881.0j	PTI 1 st. uv. lie. : iné br. a pan. žily
8r880.3m	PTI 4 st. neuv. lie. : c. predko.	8r881.0k	PTI 1 st. uv. lie. : c. ple. a ram.
8r880.3n	PTI 4 st. neuv. lie. : femo. te.	8r881.0l	PTI 1 st. uv. lie. : c. predla.
8r880.3o	PTI 4 st. neuv. lie. : femo. ži.	8r881.0m	PTI 1 st. uv. lie. : c. predko.
8r880.3p	PTI 4 st. neuv. lie. : c. malf.	8r881.0n	PTI 1 st. uv. lie. : femo. te.
8r880.3q	PTI 4 st. neuv. lie. : umel. c.	8r881.0o	PTI 1 st. uv. lie. : femo. ži.
8r880.3x	PTI 4 st. neuv. lie. : iné	8r881.0p	PTI 1 st. uv. lie. : c. malf.
8r880.40	PTI 5 st. neuv. lie. : intrakr.c.	8r881.0q	PTI 1 st. uv. lie. : umel. c.
8r880.42	PTI 5 st. neuv. lie. : a. car. bez b. ur.	8r881.0x	PTI 1 st. uv. lie. : iné
8r880.43	PTI 5 st. neuv. lie. : a. car. com.	8r881.10	PTI 2 st. uv. lie. : intrakr.c.
8r880.44	PTI 5 st. neuv. lie. : a. car. int. extrakr.	8r881.12	PTI 2 st. uv. lie. : a. car. bez b. ur.
8r880.45	PTI 5 st. neuv. lie. : a. car. int. extrakr. s a. car. com.	8r881.13	PTI 2 st. uv. lie. : a. car. com.

8r881.14	PTI 2 st. uv. lie. : a. car. int. extrakr.	8r881.42	PTI 5 st. uv. lie. : a. car. bez b. ur.
8r881.15	PTI 2 st. uv. lie. : a. car. int. extrakr. s a. car. com.	8r881.43	PTI 5 st. uv. lie. : a. car. com.
8r881.16	PTI 2 st. uv. lie. : a. car. ext.	8r881.44	PTI 5 st. uv. lie. : a. car. int. extrakr.
8r881.18	PTI 2 st. uv. lie. : spin. c.	8r881.45	PTI 5 st. uv. lie. : a. car. int. extrakr. s a. car. com.
8r881.1b	PTI 2 st. uv. lie. : duct. arter. aper.	8r881.46	PTI 5 st. uv. lie. : a. car. ext.
8r881.1c	PTI 2 st. uv. lie. : aorta	8r881.48	PTI 5 st. uv. lie. : spin. c.
8r881.1d	PTI 2 st. uv. lie. : isth. aor.	8r881.4b	PTI 5 st. uv. lie. : duct. arter. aper.
8r881.1e	PTI 2 st. uv. lie. : v. cava	8r881.4c	PTI 5 st. uv. lie. : aorta
8r881.1f	PTI 2 st. uv. lie. : iné . c. hrud.	8r881.4d	PTI 5 st. uv. lie. : isth. aor.
8r881.1g	PTI 2 st. uv. lie. : v. por.	8r881.4e	PTI 5 st. uv. lie. : v. cava
8r881.1h	PTI 2 st. uv. lie. : visc. c.	8r881.4f	PTI 5 st. uv. lie. : iné . c. hrud.
8r881.1i	PTI 2 st. uv. lie. : iné br. a pan. tep.	8r881.4g	PTI 5 st. uv. lie. : v. por.
8r881.1j	PTI 2 st. uv. lie. : iné br. a pan. žily	8r881.4h	PTI 5 st. uv. lie. : visc. c.
8r881.1k	PTI 2 st. uv. lie. : c. ple. a ram.	8r881.4i	PTI 5 st. uv. lie. : iné br. a pan. tep.
8r881.1l	PTI 2 st. uv. lie. : c. predla.	8r881.4j	PTI 5 st. uv. lie. : iné br. a pan. žily
8r881.1m	PTI 2 st. uv. lie. : c. predko.	8r881.4k	PTI 5 st. uv. lie. : c. ple. a ram.
8r881.1n	PTI 2 st. uv. lie. : femo. te.	8r881.4l	PTI 5 st. uv. lie. : c. predla.
8r881.1o	PTI 2 st. uv. lie. : femo. ži.	8r881.4m	PTI 5 st. uv. lie. : c. predko.
8r881.1p	PTI 2 st. uv. lie. : c. malf.	8r881.4n	PTI 5 st. uv. lie. : femo. te.
8r881.1q	PTI 2 st. uv. lie. : umel. c.	8r881.4o	PTI 5 st. uv. lie. : femo. ži.
8r881.1x	PTI 2 st. uv. lie. : iné	8r881.4p	PTI 5 st. uv. lie. : c. malf.
8r881.20	PTI 3 st. uv. lie. : intrakr.c.	8r881.4q	PTI 5 st. uv. lie. : umel. c.
8r881.22	PTI 3 st. uv. lie. : a. car. bez b. ur.	8r881.4x	PTI 5 st. uv. lie. : iné
8r881.23	PTI 3 st. uv. lie. : a. car. com.	8r881.50	PTI 6 a viac st. uv. lie. : intrakr.c.
8r881.24	PTI 3 st. uv. lie. : a. car. int. extrakr.	8r881.52	PTI 6 a viac st. uv. lie. : a. car. bez b. ur.
8r881.25	PTI 3 st. uv. lie. : a. car. int. extrakr. s a. car. com.	8r881.53	PTI 6 a viac st. uv. lie. : a. car. com.
8r881.26	PTI 3 st. uv. lie. : a. car. ext.	8r881.54	PTI 6 a viac st. uv. lie. : a. car. int. extrakr.
8r881.28	PTI 3 st. uv. lie. : spin. c.	8r881.55	PTI 6 a viac st. uv. lie.: a. ca. in. extrak. s a. car. com.
8r881.2b	PTI 3 st. uv. lie. : duct. arter. aper.	8r881.56	PTI 6 a viac st. uv. lie. : a. car. ext.
8r881.2c	PTI 3 st. uv. lie. : aorta	8r881.58	PTI 6 a viac st. uv. lie. : spin. c.
8r881.2d	PTI 3 st. uv. lie. : isth. aor.	8r881.5b	PTI 6 a viac st. uv. lie. : duct. arter. aper.
8r881.2e	PTI 3 st. uv. lie. : v. cava	8r881.5c	PTI 6 a viac st. uv. lie. : aorta
8r881.2f	PTI 3 st. uv. lie. : iné . c. hrud.	8r881.5d	PTI 6 a viac st. uv. lie. : isth. aor.
8r881.2g	PTI 3 st. uv. lie. : v. por.	8r881.5e	PTI 6 a viac st. uv. lie. : v. cava
8r881.2h	PTI 3 st. uv. lie. : visc. c.	8r881.5f	PTI 6 a viac st. uv. lie. : iné . c. hrud.
8r881.2i	PTI 3 st. uv. lie. : iné br. a pan. tep.	8r881.5g	PTI 6 a viac st. uv. lie. : v. por.
8r881.2j	PTI 3 st. uv. lie. : iné br. a pan. žily	8r881.5h	PTI 6 a viac st. uv. lie. : visc. c.
8r881.2k	PTI 3 st. uv. lie. : c. ple. a ram.	8r881.5i	PTI 6 a viac st. uv. lie. : iné br. a pan. tep.
8r881.2l	PTI 3 st. uv. lie. : c. predla.	8r881.5j	PTI 6 a viac st. uv. lie. : iné br. a pan. žily
8r881.2m	PTI 3 st. uv. lie. : c. predko.	8r881.5k	PTI 6 a viac st. uv. lie. : c. ple. a ram.
8r881.2n	PTI 3 st. uv. lie. : femo. te.	8r881.5l	PTI 6 a viac st. uv. lie. : c. predla.
8r881.2o	PTI 3 st. uv. lie. : femo. ži.	8r881.5m	PTI 6 a viac st. uv. lie. : c. predko.
8r881.2p	PTI 3 st. uv. lie. : c. malf.	8r881.5n	PTI 6 a viac st. uv. lie. : femo. te.
8r881.2q	PTI 3 st. uv. lie. : umel. c.	8r881.5o	PTI 6 a viac st. uv. lie. : femo. ži.
8r881.2x	PTI 3 st. uv. lie. : iné	8r881.5p	PTI 6 a viac st. uv. lie. : c. malf.
8r881.30	PTI 4 st. uv. lie. : intrakr.c.	8r881.5q	PTI 6 a viac st. uv. lie. : umel. c.
8r881.32	PTI 4 st. uv. lie. : a. car. bez b. ur.	8r881.5x	PTI 6 a viac st. uv. lie. : iné
8r881.33	PTI 4 st. uv. lie. : a. car. com.	8r882.00	PTI 1 st. bior. : intrakr.c.
8r881.34	PTI 4 st. uv. lie. : a. car. int. extrakr.	8r882.02	PTI 1 st. bior. : a. car. bez b. ur.
8r881.35	PTI 4 st. uv. lie. : a. car. int. extrakr. s a. car. com.	8r882.03	PTI 1 st. bior. : a. car. com.
8r881.36	PTI 4 st. uv. lie. : a. car. ext.	8r882.04	PTI 1 st. bior. : a. car. int. extrakr.
8r881.38	PTI 4 st. uv. lie. : spin. c.	8r882.05	PTI 1 st. bior. : a. car. int. extrakr. s a. car. com.
8r881.3b	PTI 4 st. uv. lie. : duct. arter. aper.	8r882.06	PTI 1 st. bior. : a. car. ext.
8r881.3c	PTI 4 st. uv. lie. : aorta	8r882.08	PTI 1 st. bior. : spin. c.
8r881.3d	PTI 4 st. uv. lie. : isth. aor.	8r882.0b	PTI 1 st. bior. : duct. arter. aper.
8r881.3e	PTI 4 st. uv. lie. : v. cava	8r882.0c	PTI 1 st. bior. : aorta
8r881.3f	PTI 4 st. uv. lie. : iné . c. hrud.	8r882.0d	PTI 1 st. bior. : isth. aor.
8r881.3g	PTI 4 st. uv. lie. : v. por.	8r882.0e	PTI 1 st. bior. : v. cava
8r881.3h	PTI 4 st. uv. lie. : visc. c.	8r882.0f	PTI 1 st. bior. : iné . c. hrud.
8r881.3i	PTI 4 st. uv. lie. : iné br. a pan. tep.	8r882.0g	PTI 1 st. bior. : v. por.
8r881.3j	PTI 4 st. uv. lie. : iné br. a pan. žily	8r882.0h	PTI 1 st. bior. : visc. c.
8r881.3k	PTI 4 st. uv. lie. : c. ple. a ram.	8r882.0i	PTI 1 st. bior. : iné br. a pan. tep.
8r881.3l	PTI 4 st. uv. lie. : c. predla.	8r882.0j	PTI 1 st. bior. : iné br. a pan. žily
8r881.3m	PTI 4 st. uv. lie. : c. predko.	8r882.0k	PTI 1 st. bior. : c. ple. a ram.
8r881.3n	PTI 4 st. uv. lie. : femo. te.	8r882.0l	PTI 1 st. bior. : c. predla.
8r881.3o	PTI 4 st. uv. lie. : femo. ži.	8r882.0m	PTI 1 st. bior. : c. predko.
8r881.3p	PTI 4 st. uv. lie. : c. malf.	8r882.0n	PTI 1 st. bior. : femo. te.
8r881.3q	PTI 4 st. uv. lie. : umel. c.	8r882.0o	PTI 1 st. bior. : femo. ži.
8r881.3x	PTI 4 st. uv. lie. : iné	8r882.0p	PTI 1 st. bior. : c. malf.
8r881.40	PTI 5 st. uv. lie. : intrakr.c.	8r882.0q	PTI 1 st. bior. : umel. c.

8r882.0x	PTI 1 st. bior. : iné	8r882.3p	PTI 4 st. bior. : c. malf.
8r882.10	PTI 2 st. bior. : intrakr.c.	8r882.3q	PTI 4 st. bior. : umel. c.
8r882.12	PTI 2 st. bior. : a. car. bez b. ur.	8r882.3x	PTI 4 st. bior. : iné
8r882.13	PTI 2 st. bior. : a. car. com.	8r882.40	PTI 5 st. bior. : intrakr.c.
8r882.14	PTI 2 st. bior. : a. car. int. extrakr.	8r882.42	PTI 5 st. bior. : a. car. bez b. ur.
8r882.15	PTI 2 st. bior. : a. car. int. extrakr. s a. car. com.	8r882.43	PTI 5 st. bior. : a. car. com.
8r882.16	PTI 2 st. bior. : a. car. ext.	8r882.44	PTI 5 st. bior. : a. car. int. extrakr.
8r882.18	PTI 2 st. bior. : spin. c.	8r882.45	PTI 5 st. bior. : a. car. int. extrakr. s a. car. com.
8r882.1b	PTI 2 st. bior. : duct. arter. aper.	8r882.46	PTI 5 st. bior. : a. car. ext.
8r882.1c	PTI 2 st. bior. : aorta	8r882.48	PTI 5 st. bior. : spin. c.
8r882.1d	PTI 2 st. bior. : isth. aor.	8r882.4b	PTI 5 st. bior. : duct. arter. aper.
8r882.1e	PTI 2 st. bior. : v. cava	8r882.4c	PTI 5 st. bior. : aorta
8r882.1f	PTI 2 st. bior. : iné . c. hrud.	8r882.4d	PTI 5 st. bior. : isth. aor.
8r882.1g	PTI 2 st. bior. : v. por.	8r882.4e	PTI 5 st. bior. : v. cava
8r882.1h	PTI 2 st. bior. : visc. c.	8r882.4f	PTI 5 st. bior. : iné . c. hrud.
8r882.1i	PTI 2 st. bior. : iné br. a pan. tep.	8r882.4g	PTI 5 st. bior. : v. por.
8r882.1j	PTI 2 st. bior. : iné br. a pan. žily	8r882.4h	PTI 5 st. bior. : visc. c.
8r882.1k	PTI 2 st. bior. : c. ple. a ram.	8r882.4i	PTI 5 st. bior. : iné br. a pan. tep.
8r882.1l	PTI 2 st. bior. : c. predla.	8r882.4j	PTI 5 st. bior. : iné br. a pan. žily
8r882.1m	PTI 2 st. bior. : c. predko.	8r882.4k	PTI 5 st. bior. : c. ple. a ram.
8r882.1n	PTI 2 st. bior. : femo. te.	8r882.4l	PTI 5 st. bior. : c. predla.
8r882.1o	PTI 2 st. bior. : femo. ži.	8r882.4m	PTI 5 st. bior. : c. predko.
8r882.1p	PTI 2 st. bior. : c. malf.	8r882.4n	PTI 5 st. bior. : femo. te.
8r882.1q	PTI 2 st. bior. : umel. c.	8r882.4o	PTI 5 st. bior. : femo. ži.
8r882.1x	PTI 2 st. bior. : iné	8r882.4p	PTI 5 st. bior. : c. malf.
8r882.20	PTI 3 st. bior. : intrakr.c.	8r882.4q	PTI 5 st. bior. : umel. c.
8r882.22	PTI 3 st. bior. : a. car. bez b. ur.	8r882.4x	PTI 5 st. bior. : iné
8r882.23	PTI 3 st. bior. : a. car. com.	8r882.50	PTI 6 a viac st. bior. : intrakr.c.
8r882.24	PTI 3 st. bior. : a. car. int. extrakr.	8r882.52	PTI 6 a viac st. bior. : a. car. bez b. ur.
8r882.25	PTI 3 st. bior. : a. car. int. extrakr. s a. car. com.	8r882.53	PTI 6 a viac st. bior. : a. car. com.
8r882.26	PTI 3 st. bior. : a. car. ext.	8r882.54	PTI 6 a viac st. bior. : a. car. int. extrakr.
8r882.28	PTI 3 st. bior. : spin. c.	8r882.55	PTI 6 a viac st. bior. : a. ca. in. extrak. s a. car. com.
8r882.2b	PTI 3 st. bior. : duct. arter. aper.	8r882.56	PTI 6 a viac st. bior. : a. car. ext.
8r882.2c	PTI 3 st. bior. : aorta	8r882.58	PTI 6 a viac st. bior. : spin. c.
8r882.2d	PTI 3 st. bior. : isth. aor.	8r882.5b	PTI 6 a viac st. bior. : duct. arter. aper.
8r882.2e	PTI 3 st. bior. : v. cava	8r882.5c	PTI 6 a viac st. bior. : aorta
8r882.2f	PTI 3 st. bior. : iné . c. hrud.	8r882.5d	PTI 6 a viac st. bior. : isth. aor.
8r882.2g	PTI 3 st. bior. : v. por.	8r882.5e	PTI 6 a viac st. bior. : v. cava
8r882.2h	PTI 3 st. bior. : visc. c.	8r882.5f	PTI 6 a viac st. bior. : iné . c. hrud.
8r882.2i	PTI 3 st. bior. : iné br. a pan. tep.	8r882.5g	PTI 6 a viac st. bior. : v. por.
8r882.2j	PTI 3 st. bior. : iné br. a pan. žily	8r882.5h	PTI 6 a viac st. bior. : visc. c.
8r882.2k	PTI 3 st. bior. : c. ple. a ram.	8r882.5i	PTI 6 a viac st. bior. : iné br. a pan. tep.
8r882.2l	PTI 3 st. bior. : c. predla.	8r882.5j	PTI 6 a viac st. bior. : iné br. a pan. žily
8r882.2m	PTI 3 st. bior. : c. predko.	8r882.5k	PTI 6 a viac st. bior. : c. ple. a ram.
8r882.2n	PTI 3 st. bior. : femo. te.	8r882.5l	PTI 6 a viac st. bior. : c. predla.
8r882.2o	PTI 3 st. bior. : femo. ži.	8r882.5m	PTI 6 a viac st. bior. : c. predko.
8r882.2p	PTI 3 st. bior. : c. malf.	8r882.5n	PTI 6 a viac st. bior. : femo. te.
8r882.2q	PTI 3 st. bior. : umel. c.	8r882.5o	PTI 6 a viac st. bior. : femo. ži.
8r882.2x	PTI 3 st. bior. : iné	8r882.5p	PTI 6 a viac st. bior. : c. malf.
8r882.30	PTI 4 st. bior. : intrakr.c.	8r882.5q	PTI 6 a viac st. bior. : umel. c.
8r882.32	PTI 4 st. bior. : a. car. bez b. ur.	8r882.5x	PTI 6 a viac st. bior. : iné
8r882.33	PTI 4 st. bior. : a. car. com.	8r883.00	PTI nepok. 1 CP st. : intrakr.c.
8r882.34	PTI 4 st. bior. : a. car. int. extrakr.	8r883.02	PTI nepok. 1 CP st. : a. car. bez b. ur.
8r882.35	PTI 4 st. bior. : a. car. int. extrakr. s a. car. com.	8r883.03	PTI nepok. 1 CP st. : a. car. com.
8r882.36	PTI 4 st. bior. : a. car. ext.	8r883.04	PTI nepok. 1 CP st. : a. car. int. extrakr.
8r882.38	PTI 4 st. bior. : spin. c.	8r883.05	PTI nepok. 1 CP st. : a. car. int. extrakr. s a. car. com.
8r882.3b	PTI 4 st. bior. : duct. arter. aper.	8r883.06	PTI nepok. 1 CP st. : a. car. ext.
8r882.3c	PTI 4 st. bior. : aorta	8r883.08	PTI nepok. 1 CP st. : spin. c.
8r882.3d	PTI 4 st. bior. : isth. aor.	8r883.0b	PTI nepok. 1 CP st. : duct. arter. aper.
8r882.3e	PTI 4 st. bior. : v. cava	8r883.0c	PTI nepok. 1 CP st. : aorta
8r882.3f	PTI 4 st. bior. : iné . c. hrud.	8r883.0d	PTI nepok. 1 CP st. : isth. aor.
8r882.3g	PTI 4 st. bior. : v. por.	8r883.0e	PTI nepok. 1 CP st. : v. cava
8r882.3h	PTI 4 st. bior. : visc. c.	8r883.0f	PTI nepok. 1 CP st. : iné . c. hrud.
8r882.3i	PTI 4 st. bior. : iné br. a pan. tep.	8r883.0g	PTI nepok. 1 CP st. : v. por.
8r882.3j	PTI 4 st. bior. : iné br. a pan. žily	8r883.0h	PTI nepok. 1 CP st. : visc. c.
8r882.3k	PTI 4 st. bior. : c. ple. a ram.	8r883.0i	PTI nepok. 1 CP st. : iné br. a pan. tep.
8r882.3l	PTI 4 st. bior. : c. predla.	8r883.0j	PTI nepok. 1 CP st. : iné br. a pan. žily
8r882.3m	PTI 4 st. bior. : c. predko.	8r883.0k	PTI nepok. 1 CP st. : c. ple. a ram.
8r882.3n	PTI 4 st. bior. : femo. te.	8r883.0l	PTI nepok. 1 CP st. : c. predla.
8r882.3o	PTI 4 st. bior. : femo. ži.	8r883.0m	PTI nepok. 1 CP st. : c. predko.

8r883.0n	PTI nepok. 1 CP st. : femo. te.	8r884.1l	PTI pok. CP 2 st. : c. predla.
8r883.0o	PTI nepok. 1 CP st. : femo. ži.	8r884.1m	PTI pok. CP 2 st. : c. predko.
8r883.0p	PTI nepok. 1 CP st. : c. malf.	8r884.1n	PTI pok. CP 2 st. : femo. te.
8r883.0q	PTI nepok. 1 CP st. : umel. c.	8r884.1o	PTI pok. CP 2 st. : femo. ži.
8r883.0x	PTI nepok. 1 CP st. : iné	8r884.1p	PTI pok. CP 2 st. : c. malf.
8r883.10	PTI nepok. CP 2 st. : intrakr.c.	8r884.1q	PTI pok. CP 2 st. : umel. c.
8r883.12	PTI nepok. CP 2 st. : a. car. bez b. ur.	8r884.1x	PTI pok. CP 2 st. : iné
8r883.13	PTI nepok. CP 2 st. : a. car. com.	8r885.02	PTI 1 st. s emb. och.: a. car. bez b. ur.
8r883.14	PTI nepok. CP 2 st. : a. car. int. extrakr.	8r885.03	PTI 1 st. s emb. och.: a. car. com.
8r883.15	PTI nepok. CP 2 st. : a. car. int. extrakr. s a. car. com.	8r885.04	PTI 1 st. s emb. och.: a. car. int. extrakr.
8r883.16	PTI nepok. CP 2 st. : a. car. ext.	8r885.05	PTI 1 st. s emb. och.: a. car. int. extrakr. s a. car. com.
8r883.18	PTI nepok. CP 2 st. : spin. c.	8r885.06	PTI 1 st. s emb. och.: a. car. ext.
8r883.1b	PTI nepok. CP 2 st. : duct. arter. aper.	8r885.0x	PTI 1 st. s emb. och.: iné
8r883.1c	PTI nepok. CP 2 st. : aorta	8r885.12	PTI 2 st. s emb. och.: a. car. bez b. ur.
8r883.1d	PTI nepok. CP 2 st. : isth. aor.	8r885.13	PTI 2 st. s emb. och.: a. car. com.
8r883.1e	PTI nepok. CP 2 st. : v. cava	8r885.14	PTI 2 st. s emb. och.: a. car. int. extrakr.
8r883.1f	PTI nepok. CP 2 st. : iné . c. hrud.	8r885.15	PTI 2 st. s emb. och.: a. car. int. extrakr. s a. car. com.
8r883.1g	PTI nepok. CP 2 st. : v. por.	8r885.16	PTI 2 st. s emb. och.: a. car. ext.
8r883.1h	PTI nepok. CP 2 st. : visc. c.	8r885.1x	PTI 2 st. s emb. och.: iné
8r883.1i	PTI nepok. CP 2 st. : iné br. a pan. tep.	8r885.22	PTI 3 st. s emb. och.: a. car. bez b. ur.
8r883.1j	PTI nepok. CP 2 st. : iné br. a pan. žily	8r885.23	PTI 3 st. s emb. och.: a. car. com.
8r883.1k	PTI nepok. CP 2 st. : c. ple. a ram.	8r885.24	PTI 3 st. s emb. och.: a. car. int. extrakr.
8r883.1l	PTI nepok. CP 2 st. : c. predla.	8r885.25	PTI 3 st. s emb. och.: a. car. int. extrakr. s a. car. com.
8r883.1m	PTI nepok. CP 2 st. : c. predko.	8r885.26	PTI 3 st. s emb. och.: a. car. ext.
8r883.1n	PTI nepok. CP 2 st. : femo. te.	8r885.2x	PTI 3 st. s emb. och.: iné
8r883.1o	PTI nepok. CP 2 st. : femo. ži.	8r885.32	PTI 4 st. s emb. och.: a. car. bez b. ur.
8r883.1p	PTI nepok. CP 2 st. : c. malf.	8r885.33	PTI 4 st. s emb. och.: a. car. com.
8r883.1q	PTI nepok. CP 2 st. : umel. c.	8r885.34	PTI 4 st. s emb. och.: a. car. int. extrakr.
8r883.1x	PTI nepok. CP 2 st. : iné	8r885.35	PTI 4 st. s emb. och.: a. car. int. extrakr. s a. car. com.
8r884.00	PTI pok. 1 CP st. : intrakr.c.	8r885.36	PTI 4 st. s emb. och.: a. car. ext.
8r884.02	PTI pok. 1 CP st. : a. car. bez b. ur.	8r885.3x	PTI 4 st. s emb. och.: iné
8r884.03	PTI pok. 1 CP st. : a. car. com.	8r885.42	PTI 5 st. s emb. och.: a. car. bez b. ur.
8r884.04	PTI pok. 1 CP st. : a. car. int. extrakr.	8r885.43	PTI 5 st. s emb. och.: a. car. com.
8r884.05	PTI pok. 1 CP st. : a. car. int. extrakr. s a. car. com.	8r885.44	PTI 5 st. s emb. och.: a. car. int. extrakr.
8r884.06	PTI pok. 1 CP st. : a. car. ext.	8r885.45	PTI 5 st. s emb. och.: a. car. int. extrakr. s a. car. com.
8r884.08	PTI pok. 1 CP st. : spin. c.	8r885.46	PTI 5 st. s emb. och.: a. car. ext.
8r884.0b	PTI pok. 1 CP st. : duct. arter. aper.	8r885.4x	PTI 5 st. s emb. och.: iné
8r884.0c	PTI pok. 1 CP st. : aorta	8r885.52	PTI 6 a viac st. s emb. och.: a. car. bez b. ur.
8r884.0d	PTI pok. 1 CP st. : isth. aor.	8r885.53	PTI 6 a viac st. s emb. och.: a. car. com.
8r884.0e	PTI pok. 1 CP st. : v. cava	8r885.54	PTI 6 a viac st. s emb. och.: a. car. int. extrakr.
8r884.0f	PTI pok. 1 CP st. : iné . c. hrud.	8r885.55	PTI 6 a viac st. s emb. och.: a. ca in ekstrak. s a ca com.
8r884.0g	PTI pok. 1 CP st. : v. por.	8r885.56	PTI 6 a viac st. s emb. och.: a. car. ext.
8r884.0h	PTI pok. 1 CP st. : visc. c.	8r885.5x	PTI 6 a viac st. s emb. och.: iné
8r884.0i	PTI pok. 1 CP st. : iné br. a pan. tep.	8r886.00	PTI 1 stentgr.: ink. C.
8r884.0j	PTI pok. 1 CP st. : iné br. a pan. žily	8r886.02	PTI 1 stentgr.: a. car. bez b. ur.
8r884.0k	PTI pok. 1 CP st. : c. ple. a ram.	8r886.03	PTI 1 stentgr.: a. car. com.
8r884.0l	PTI pok. 1 CP st. : c. predla.	8r886.04	PTI 1 stentgr.: a. car. int. extrakr.
8r884.0m	PTI pok. 1 CP st. : c. predko.	8r886.05	PTI 1 stentgr.: a. car. int. extrakr. s a. car. com.
8r884.0n	PTI pok. 1 CP st. : femo. te.	8r886.06	PTI 1 stentgr.: a. car. ext.
8r884.0o	PTI pok. 1 CP st. : femo. ži.	8r886.0b	PTI 1 stentgr.: duct. arter. aper.
8r884.0p	PTI pok. 1 CP st. : c. malf.	8r886.0e	PTI 1 stentgr.: v. cava
8r884.0q	PTI pok. 1 CP st. : umel. c.	8r886.0f	PTI 1 stentgr.: iné . c. hrud.
8r884.0x	PTI pok. 1 CP st. : iné	8r886.0g	PTI 1 stentgr.: v. por.
8r884.10	PTI pok. CP 2 st. : intrakr.c.	8r886.0h	PTI 1 stentgr.: visc. c.
8r884.12	PTI pok. CP 2 st. : a. car. bez b. ur.	8r886.0i	PTI 1 stentgr.: iné br. a pan. tep.
8r884.13	PTI pok. CP 2 st. : a. car. com.	8r886.0j	PTI 1 stentgr.: iné br. a pan. žily
8r884.14	PTI pok. CP 2 st. : a. car. int. extrakr.	8r886.0k	PTI 1 stentgr.: c. ple. a ram.
8r884.15	PTI pok. CP 2 st. : a. car. int. extrakr. s a. car. com.	8r886.0l	PTI 1 stentgr.: c. predla.
8r884.16	PTI pok. CP 2 st. : a. car. ext.	8r886.0m	PTI 1 stentgr.: c. predko.
8r884.18	PTI pok. CP 2 st. : spin. c.	8r886.0n	PTI 1 stentgr.: femo. te.
8r884.1b	PTI pok. CP 2 st. : duct. arter. aper.	8r886.0o	PTI 1 stentgr.: femo. ži.
8r884.1c	PTI pok. CP 2 st. : aorta	8r886.0p	PTI 1 stentgr.: c. malf.
8r884.1d	PTI pok. CP 2 st. : isth. aor.	8r886.0q	PTI 1 stentgr.: umel. c.
8r884.1e	PTI pok. CP 2 st. : v. cava	8r886.0x	PTI 1 stentgr.: iné
8r884.1f	PTI pok. CP 2 st. : iné . c. hrud.	8r886.10	PTI 2 stentgr.: ink. C.
8r884.1g	PTI pok. CP 2 st. : v. por.	8r886.12	PTI 2 stentgr.: a. car. bez b. ur.
8r884.1h	PTI pok. CP 2 st. : visc. c.	8r886.13	PTI 2 stentgr.: a. car. com.
8r884.1i	PTI pok. CP 2 st. : iné br. a pan. tep.	8r886.14	PTI 2 stentgr.: a. car. int. extrakr.
8r884.1j	PTI pok. CP 2 st. : iné br. a pan. žily	8r886.15	PTI 2 stentgr.: a. car. int. extrakr. s a. car. com.
8r884.1k	PTI pok. CP 2 st. : c. ple. a ram.	8r886.16	PTI 2 stentgr.: a. car. ext.

8r886.1b	PTI 2 stentgr.: duct. arter. aper.	8r886.4k	PTI 5 stentgr.: c. ple. a ram.
8r886.1e	PTI 2 stentgr.: v. cava	8r886.4l	PTI 5 stentgr.: c. predla.
8r886.1f	PTI 2 stentgr.: iné . c. hrud.	8r886.4m	PTI 5 stentgr.: c. predko.
8r886.1g	PTI 2 stentgr.: v. por.	8r886.4n	PTI 5 stentgr.: femo. te.
8r886.1h	PTI 2 stentgr.: visc. c.	8r886.4o	PTI 5 stentgr.: femo. ži.
8r886.1i	PTI 2 stentgr.: iné br. a pan. tep.	8r886.4p	PTI 5 stentgr.: c. malf.
8r886.1j	PTI 2 stentgr.: iné br. a pan. žily	8r886.4q	PTI 5 stentgr.: umel. c.
8r886.1k	PTI 2 stentgr.: c. ple. a ram.	8r886.4x	PTI 5 stentgr.: iné
8r886.1l	PTI 2 stentgr.: c. predla.	8r886.50	PTI 6 a v stentgr.: ink. C.
8r886.1m	PTI 2 stentgr.: c. predko.	8r886.52	PTI 6 a viac stentgr.: a. car. bez b. ur.
8r886.1n	PTI 2 stentgr.: femo. te.	8r886.53	PTI 6 a viac stentgr.: a. car. com.
8r886.1o	PTI 2 stentgr.: femo. ži.	8r886.54	PTI 6 a viac stentgr.: a. car. int. extrakr.
8r886.1p	PTI 2 stentgr.: c. malf.	8r886.55	PTI 6 a viac stentgr.: a. car. int. extrakr. s a. car. com.
8r886.1q	PTI 2 stentgr.: umel. c.	8r886.56	PTI 6 a viac stentgr.: a. car. ext.
8r886.1x	PTI 2 stentgr.: iné	8r886.5b	PTI 6 a viac stentgr.: duct. arter. aper.
8r886.20	PTI 3 stentgr.: ink. C.	8r886.5e	PTI 6 a viac stentgr.: v. cava
8r886.22	PTI3 stentgr.: a. car. bez b. ur.	8r886.5f	PTI 6 a viac stentgr.: iné . c. hrud.
8r886.23	PTI3 stentgr.: a. car. com.	8r886.5g	PTI 6 a viac stentgr.: v. por.
8r886.24	PTI3 stentgr.: a. car. int. extrakr.	8r886.5h	PTI 6 a viac stentgr.: visc. c.
8r886.25	PTI3 stentgr.: a. car. int. extrakr. s a. car. com.	8r886.5i	PTI 6 a viac stentgr.: iné br. a pan. tep.
8r886.26	PTI3 stentgr.: a. car. ext.	8r886.5j	PTI 6 a viac stentgr.: iné br. a pan. žily
8r886.2b	PTI3 stentgr.: duct. arter. aper.	8r886.5k	PTI 6 a viac stentgr.: c. ple. a ram.
8r886.2e	PTI3 stentgr.: v. cava	8r886.5l	PTI 6 a viac stentgr.: c. predla.
8r886.2f	PTI3 stentgr.: iné . c. hrud.	8r886.5m	PTI 6 a viac stentgr.: c. predko.
8r886.2g	PTI3 stentgr.: v. por.	8r886.5n	PTI 6 a viac stentgr.: femo. te.
8r886.2h	PTI3 stentgr.: visc. c.	8r886.5o	PTI 6 a viac stentgr.: femo. ži.
8r886.2i	PTI3 stentgr.: iné br. a pan. tep.	8r886.5p	PTI 6 a viac stentgr.: c. malf.
8r886.2j	PTI3 stentgr.: iné br. a pan. žily	8r886.5q	PTI 6 a viac stentgr.: umel. c.
8r886.2k	PTI3 stentgr.: c. ple. a ram.	8r886.5x	PTI 6 a viac stentgr.: iné
8r886.2l	PTI3 stentgr.: c. predla.	8r887.00	PTI 1 flowd.: intrakr.c.
8r886.2m	PTI3 stentgr.: c. predko.	8r887.02	PTI 1 flowd.: a. car. bez b. ur.
8r886.2n	PTI3 stentgr.: femo. te.	8r887.03	PTI 1 flowd.: a. car. com.
8r886.2o	PTI3 stentgr.: femo. ži.	8r887.04	PTI 1 flowd.: a. car. int. extrakr.
8r886.2p	PTI3 stentgr.: c. malf.	8r887.05	PTI 1 flowd.: a. car. int. extrakr. s a. car. com.
8r886.2q	PTI3 stentgr.: umel. c.	8r887.0c	PTI 1 flowd.: aorta
8r886.2x	PTI3 stentgr.: iné	8r887.0f	PTI 1 flowd.: iné . c. hrud.
8r886.30	PTI 4 stentgr.: ink. C.	8r887.0h	PTI 1 flowd.: visc. c.
8r886.32	PTI 4 stentgr.: a. car. bez b. ur.	8r887.0i	PTI 1 flowd.: iné br. a pan. tep.
8r886.33	PTI 4 stentgr.: a. car. com.	8r887.0j	PTI 1 flowd.: iné br. a pan. žily
8r886.34	PTI 4 stentgr.: a. car. int. extrakr.	8r887.0p	PTI 1 flowd.: c. malf.
8r886.35	PTI 4 stentgr.: a. car. int. extrakr. s a. car. com.	8r887.0x	PTI 1 flowd.: iné
8r886.36	PTI 4 stentgr.: a. car. ext.	8r887.10	PTI 2 flowd.: intrakr.c.
8r886.3b	PTI 4 stentgr.: duct. arter. aper.	8r887.12	PTI 2 flowd.: a. car. bez b. ur.
8r886.3e	PTI 4 stentgr.: v. cava	8r887.13	PTI 2 flowd.: a. car. com.
8r886.3f	PTI 4 stentgr.: iné . c. hrud.	8r887.14	PTI 2 flowd.: a. car. int. extrakr.
8r886.3g	PTI 4 stentgr.: v. por.	8r887.15	PTI 2 flowd.: a. car. int. extrakr. s a. car. com.
8r886.3h	PTI 4 stentgr.: visc. c.	8r887.1c	PTI 2 flowd.: aorta
8r886.3i	PTI 4 stentgr.: iné br. a pan. tep.	8r887.1f	PTI 2 flowd.: iné . c. hrud.
8r886.3j	PTI 4 stentgr.: iné br. a pan. žily	8r887.1h	PTI 2 flowd.: visc. c.
8r886.3k	PTI 4 stentgr.: c. ple. a ram.	8r887.1i	PTI 2 flowd.: iné br. a pan. tep.
8r886.3l	PTI 4 stentgr.: c. predla.	8r887.1j	PTI 2 flowd.: iné br. a pan. žily
8r886.3m	PTI 4 stentgr.: c. predko.	8r887.1p	PTI 2 flowd.: c. malf.
8r886.3n	PTI 4 stentgr.: femo. te.	8r887.1x	PTI 2 flowd.: iné
8r886.3o	PTI 4 stentgr.: femo. ži.	8r887.20	PTI3 flowd.: intrakr.c.
8r886.3p	PTI 4 stentgr.: c. malf.	8r887.22	PTI3 flowd.: a. car. bez b. ur.
8r886.3q	PTI 4 stentgr.: umel. c.	8r887.23	PTI3 flowd.: a. car. com.
8r886.3x	PTI 4 stentgr.: iné	8r887.24	PTI3 flowd.: a. car. int. extrakr.
8r886.40	PTI 5 stentgr.: ink. C.	8r887.25	PTI3 flowd.: a. car. int. extrakr. s a. car. com.
8r886.42	PTI 5 stentgr.: a. car. bez b. ur.	8r887.2c	PTI3 flowd.: aorta
8r886.43	PTI 5 stentgr.: a. car. com.	8r887.2f	PTI3 flowd.: iné . c. hrud.
8r886.44	PTI 5 stentgr.: a. car. int. extrakr.	8r887.2h	PTI3 flowd.: visc. c.
8r886.45	PTI 5 stentgr.: a. car. int. extrakr. s a. car. com.	8r887.2i	PTI3 flowd.: iné br. a pan. tep.
8r886.46	PTI 5 stentgr.: a. car. ext.	8r887.2j	PTI3 flowd.: iné br. a pan. žily
8r886.4b	PTI 5 stentgr.: duct. arter. aper.	8r887.2p	PTI3 flowd.: c. malf.
8r886.4e	PTI 5 stentgr.: v. cava	8r887.2x	PTI3 flowd.: iné
8r886.4f	PTI 5 stentgr.: iné . c. hrud.	8r887.30	PTI 4 flowd.: intrakr.c.
8r886.4g	PTI 5 stentgr.: v. por.	8r887.32	PTI 4 flowd.: a. car. bez b. ur.
8r886.4h	PTI 5 stentgr.: visc. c.	8r887.33	PTI 4 flowd.: a. car. com.
8r886.4i	PTI 5 stentgr.: iné br. a pan. tep.	8r887.34	PTI 4 flowd.: a. car. int. extrakr.
8r886.4j	PTI 5 stentgr.: iné br. a pan. žily	8r887.35	PTI 4 flowd.: a. car. int. extrakr. s a. car. com.

8r887.3c	PTI 4 flowd.: aorta	8r887.7j	PTI 2 HPC flowd.: iné br. a pan. žily
8r887.3f	PTI 4 flowd.: iné . c. hrud.	8r887.7p	PTI 2 HPC flowd.: c. malf.
8r887.3h	PTI 4 flowd.: visc. c.	8r887.7x	PTI 2 HPC flowd.: iné
8r887.3i	PTI 4 flowd.: iné br. a pan. tep.	8r887.80	PTI 3 HPC flowd.: intrakr.c.
8r887.3j	PTI 4 flowd.: iné br. a pan. žily	8r887.82	PTI 3 HPC flowd.: a. car. bez b. ur.
8r887.3p	PTI 4 flowd.: c. malf.	8r887.83	PTI 3 HPC flowd.: a. car. com.
8r887.3x	PTI 4 flowd.: iné	8r887.84	PTI 3 HPC flowd.: a. car. int. extrakr.
8r887.40	PTI 5 flowd.: intrakr.c.	8r887.85	PTI 3 HPC flowd.: a. car. int. extrakr. s a. car. com.
8r887.42	PTI 5 flowd.: a. car. bez b. ur.	8r887.8c	PTI 3 HPC flowd.: aorta
8r887.43	PTI 5 flowd.: a. car. com.	8r887.8f	PTI 3 HPC flowd.: iné . c. hrud.
8r887.44	PTI 5 flowd.: a. car. int. extrakr.	8r887.8h	PTI 3 HPC flowd.: visc. c.
8r887.45	PTI 5 flowd.: a. car. int. extrakr. s a. car. com.	8r887.8i	PTI 3 HPC flowd.: iné br. a pan. tep.
8r887.4c	PTI 5 flowd.: aorta	8r887.8j	PTI 3 HPC flowd.: iné br. a pan. žily
8r887.4f	PTI 5 flowd.: iné . c. hrud.	8r887.8p	PTI 3 HPC flowd.: c. malf.
8r887.4h	PTI 5 flowd.: visc. c.	8r887.8x	PTI 3 HPC flowd.: iné
8r887.4i	PTI 5 flowd.: iné br. a pan. tep.	8r887.90	PTI 4 HPC flowd.: intrakr.c.
8r887.4j	PTI 5 flowd.: iné br. a pan. žily	8r887.92	PTI 4 HPC flowd.: a. car. bez b. ur.
8r887.4p	PTI 5 flowd.: c. malf.	8r887.93	PTI 4 HPC flowd.: a. car. com.
8r887.4x	PTI 5 flowd.: iné	8r887.94	PTI 4 HPC flowd.: a. car. int. extrakr.
8r887.50	PTI 6 a viac flowd.: intrakr.c.	8r887.95	PTI 4 HPC flowd.: a. car. int. extrakr. s a. car. com.
8r887.52	PTI 6 a viac flowd.: a. car. bez b. ur.	8r887.9c	PTI 4 HPC flowd.: aorta
8r887.53	PTI 6 a viac flowd.: a. car. com.	8r887.9f	PTI 4 HPC flowd.: iné . c. hrud.
8r887.54	PTI 6 a viac flowd.: a. car. int. extrakr.	8r887.9h	PTI 4 HPC flowd.: visc. c.
8r887.55	PTI 6 a viac flowd.: a. car. int. extrakr. s a. car. com.	8r887.9i	PTI 4 HPC flowd.: iné br. a pan. tep.
8r887.5c	PTI 6 a viac flowd.: aorta	8r887.9j	PTI 4 HPC flowd.: iné br. a pan. žily
8r887.5f	PTI 6 a viac flowd.: iné . c. hrud.	8r887.9p	PTI 4 HPC flowd.: c. malf.
8r887.5h	PTI 6 a viac flowd.: visc. c.	8r887.9x	PTI 4 HPC flowd.: iné
8r887.5i	PTI 6 a viac flowd.: iné br. a pan. tep.	8r887.a0	PTI 5 HPC flowd.: intrakr.c.
8r887.5j	PTI 6 a viac flowd.: iné br. a pan. žily	8r887.a2	PTI 5 HPC flowd.: a. car. bez b. ur.
8r887.5p	PTI 6 a viac flowd.: c. malf.	8r887.a3	PTI 5 HPC flowd.: a. car. com.
8r887.5x	PTI 6 a viac flowd.: iné	8r887.a4	PTI 5 HPC flowd.: a. car. int. extrakr.
8r887.60	PTI 1 HPC flowd.: intrakr.c.	8r887.a5	PTI 5 HPC flowd.: a. car. int. extrakr. s a. car. com.
8r887.62	PTI 1 HPC flowd.: a. car. bez b. ur.	8r887.ac	PTI 5 HPC flowd.: aorta
8r887.63	PTI 1 HPC flowd.: a. car. com.	8r887.af	PTI 5 HPC flowd.: iné . c. hrud.
8r887.64	PTI 1 HPC flowd.: a. car. int. extrakr.	8r887.ah	PTI 5 HPC flowd.: visc. c.
8r887.65	PTI 1 HPC flowd.: a. car. int. extrakr. s a. car. com.	8r887.ai	PTI 5 HPC flowd.: iné br. a pan. tep.
8r887.6c	PTI 1 HPC flowd.: aorta	8r887.aj	PTI 5 HPC flowd.: iné br. a pan. žily
8r887.6f	PTI 1 HPC flowd.: iné . c. hrud.	8r887.ap	PTI 5 HPC flowd.: c. malf.
8r887.6h	PTI 1 HPC flowd.: visc. c.	8r887.ax	PTI 5 HPC flowd.: iné
8r887.6i	PTI 1 HPC flowd.: iné br. a pan. tep.	8r887.b0	PTI 6 a v HPC flowd.: intrakr.c.
8r887.6j	PTI 1 HPC flowd.: iné br. a pan. žily	8r887.b2	PTI 6 a v HPC flowd.: a. car. bez b. ur.
8r887.6p	PTI 1 HPC flowd.: c. malf.	8r887.b3	PTI 6 a v HPC flowd.: a. car. com.
8r887.6x	PTI 1 HPC flowd.: iné	8r887.b4	PTI 6 a v HPC flowd.: a. car. int. extrakr.
8r887.70	PTI 2 HPC flowd.: intrakr.c.	8r887.b5	PTI 6 a v HPC flowd.: a. car. int. extrakr. s a. car. com.
8r887.72	PTI 2 HPC flowd.: a. car. bez b. ur.	8r887.bc	PTI 6 a v HPC flowd.: aorta
8r887.73	PTI 2 HPC flowd.: a. car. com.	8r887.bf	PTI 6 a v HPC flowd.: iné . c. hrud.
8r887.74	PTI 2 HPC flowd.: a. car. int. extrakr.	8r887.bh	PTI 6 a v HPC flowd.: visc. c.
8r887.75	PTI 2 HPC flowd.: a. car. int. extrakr. s a. car. com.	8r887.bi	PTI 6 a v HPC flowd.: iné br. a pan. tep.
8r887.7c	PTI 2 HPC flowd.: aorta	8r887.bj	PTI 6 a v HPC flowd.: iné br. a pan. žily
8r887.7f	PTI 2 HPC flowd.: iné . c. hrud.	8r887.bp	PTI 6 a v HPC flowd.: c. malf.
8r887.7h	PTI 2 HPC flowd.: visc. c.	8r887.bx	PTI 6 a v HPC flowd.: iné
8r887.7i	PTI 2 HPC flowd.: iné br. a pan. tep.		

Výkon F15-7

12j20.01±↔	Perkut.biopsia pľúc zobr.m.,cut-c.biopsia bez klip.znač.miesta	1k130.2‡	Elektroanat.map.elekt.poľa spoločnej predsiene srdca
1k110.0‡	Elektrofyziol.vyš.srdca pom.katétra pri poruche sinus. uzla	1k130.3‡	Elektroanat.map.elekt.poľa pravej komory srdca
1k110.1‡	Elektrofyziol.vyš.srdca pom.katétra pri poruche A-V vedenia	1k130.4‡	Elektroanat.map.elekt.poľa ľavej komory srdca
1k110.2‡	Elektrofyz. vyš.srdca pom.katét.pri inter-a intraatr.por.ved.	1k130.5‡	Elektroanat.map.elekt.poľa funkč./morfol.univentrikul.srdca
1k110.3‡	Elektrofyz.vyš.srdca pom.katétra pri intraven.por.vedenia	1k130.6‡	Mapovanie arytmií pred katérovou abláciou,epikardiálne
1k110.4‡	Elektrofyz.vyš.srdca pom.katét.pri tachyk.s úzkym QRS kompl.	1k130.x‡	Elektroanat.map.elekt.poľa srdca, ostatné
1k110.5‡	Elektrofyziol.vyš.srdca pom.katétra pri WPW syndróme	1k211.0‡	Dg.pravostr.katetrizácia srdca,oxymetria
1k110.6‡	Elektrofyziol.vyš.srdca pom.katét.pri tachyk.so šir.QRS kompl.	1k211.1‡	Dg.pravostr.katetrizácia srdca,meranie tlaku
1k110.7‡	Elektrofyziol.vyš.s.pom.kat.pri prech.kom.tachyk.a ventr.ext.	1k211.2‡	Dg.pravostr.katetrizácia srdca,meranie tlaku a oxymetria
1k110.8‡	Elektrofyziol.vyš.srdca pom.katétra pri synkopách nez.genézy	1k211.3‡	Dg.pravostr.katetrizácia srdca,meranie tlaku a angiografia
1k110.9‡	Elektrofyziol.vyš.srdca pom.katétra pri st.po zástave srdca	1k211.4‡	Dg.pravostr.katetr.srdca,meranie tlaku, oxymetria a angiogr.
1k110.x‡	Elektrofyziol.vyš.srdca pom.katétra,ostatné	1k211.5‡	Dg.pravostr.kat.srdca, meranie tlaku s mer.objemu priet.
1k120.1‡	Elektrofyz.vyš.srdc.bez katét.pri implant.kardiover./defibr.	1k211.6‡	Dg.pravostr.kat.srdca, meranie pulmonálnej rezervy prietoku
1k130.0‡	Elektroanat.map.elekt.poľa pravej predsiene srdca	1k211.7‡	Dg.pravostr.kat.srdca, meranie objemu tekutiny v pľúcach
1k130.1‡	Elektroanat.map.elekt.poľa ľavej predsiene srdca	1k211.8‡	Dg.pravostr.kat.srdca, vyšš.minút.výdaja a hemodyn.param.

1k211.9‡	Dg.pravostr.kat.srdca, intrakardiál.echokardiografia [ICE]	1k213.c‡	Dg ľ.transart.katetr.srdca, koronarogr.s vyu.opt.koh.tom.[OTC]
1k211.x‡	Dg.pravostr.kat.srdca, ostatné	1k213.d‡	Dg ľ.transart.katetr.s., koronarogr.s techn.NIRS-IVUS
1k212.0‡	Dg ľavostr.transseptálna katetrizácia srdca, meranie tlaku	1k213.f‡	Dg ľ.transart.kat.s., ventrikulogr. s mer.tl. v LK a oblúku aorty
1k212.1‡	Dg ľavostr.transseptálna katetrizácia srdca, oxymetria	1k213.x‡	Dg ľavostr.transarteriál.katetr.srdca, ostatné
1k212.2‡	Dg ľav.transseptál.katetr.srdca, mer.tlaku s mer.obj.shuntu	1k214.0‡	Dg.p/ľ.kat.srd.s TK a oxy, s výp.skratu a pl.ciev.rezis.po in.NO
1k212.3‡	Dg ľavostr.transsept.katetr.srdca, sondáž predsieň.septa	1k214.1‡	Dg.p/ľ.kat.srd.s TK a oxy, s výp.sk.a pl.c.rez.po inhal.100% O2
1k212.4‡	Dg ľavostr.transsept.katetr.srdca, sondáž komor.septa	1k214.2‡	Dg.p/ľ.kat.srd.s TK a oxy, s výp.sk.a pl.ciev.rezist.za bazál.podm
1k212.x‡	Dg ľavostr.transsept.katetr.srdca, ostatné	1k214.x‡	Dg.pravostr.a ľavostr.katetrizácia srdca, ostatné
1k213.0‡	Dg ľavostr.transarteriálna katetrizácia srdca, meranie tlaku	1k240.0‡	Angiokardiografia ako samostatné vyš., plúcna angiografia
1k213.1‡	Dg ľavostr.transarteriál.katetr.srdca, meranie tlaku a oxym.	1k240.2‡	Angiokardiografia ako samostatné vyš., ventrikulografia PK
1k213.2‡	Dg ľavostr.transarteriál.katetr.srdca, meranie tlaku a angiogr.	1k240.3‡	Angiokardiografia ako samostatné vyš., ventrikulografia LK
1k213.3‡	Dg.ľ-str.transarteriál.katetr.srdca, m.tlaku, oxym.a angiogr.	1k240.4‡	Angiokardiografia ako samostatné vyš., ventrikulografia prav.a ľ.kom.
1k213.4‡	Dg ľavostr.transarteriál.katetr.srdca, koronarogr. bez d.m.	1k240.x‡	Angiokardiografia ako samostatné vyš., ostatné
1k213.5‡	Dg ľavos.transarter.katetr.srdca, koronarogr.a mer.tl. v ľ.srdci	1k241.0‡	Dg.kat.vyš.srdca, ciev, stan.srdc.výdaja, ejekč.frakcie
1k213.6‡	Dg ľ.transart.kat.srdca, koronarogr.s m.tl. a ventrik.e.aortog.	1k241.30‡	Dg.kat.vyš.srdca a ciev, sondáž ductus arteriosus Botalli
1k213.8‡	Dg ľ.transarter.kat.s., koronarogr., m.tl. v aorte a oblúku aorty	1k241.31‡	Dg.kat.vyš.srdca a ciev, sondáž operačne vytv.shuntu
1k213.9‡	Dg ľ.transarteriál.katetr.srdca, angiogr.aorto-koronár.baj.	1k241.32‡	Dg.kat.vyš.srdca a ciev, sondáž kolaterálnych ciev
1k213.a‡	Dg ľ.transart.katetr.s., koronarogr.s vyš.frakč.priet.r.[FFR, IFR]	1k241.5‡	Diagnostické katetrizačné vyš.srdca a ciev, angiokopia
1k213.b‡	Dg ľ.transart.katetr.s., koronarogr.s intrakoronár.USG [IVUS]		

ADRG F17 Výmena kardiostimulátora

Výk. v tabu ke F17-1

DRG F17A Výmena kardiostimulátora, viacdutinový systém

Výk. v tabu ke F17-2

DRG F17B Výmena kardiostimulátora, jednodutinový systém**Výkon F17-1**

5k785.0	Vým.prístr.bez zm.elekt:kardioslim.b.n.	5k785.3	Vým.prístr.bez zm.elekt:kardios.biven.sys.
5k785.1	Vým.prístr.bez zm.elekt:kardios.1-dut.systém	5k785.9	Výmena prístroja bez zmeny elektródy:ost.
5k785.2	Vým.prístr.bez zm.elekt:kardios.2-dut.sys.		

Výkon F17-2

5k785.2	Vým.prístr.bez zm.elekt:kardios.2-dut.sys.	5k785.9	Výmena prístroja bez zmeny elektródy:ost.
5k785.3	Vým.prístr.bez zm.elekt:kardios.biven.sys.		

ADRG F18 Revízia kardiostimulátora alebo kardiovertera / defibrilátora (AICD) bez výmeny agregátu

Výk. v tabu ke F18-1

DRG F18A Revízia kardiostimulátora alebo kardiovertera / defibrilátora (AICD) bez výmeny agregátu, vek < 16 rokov alebo s ve mi aŕkými CC, s komplexným výkonom

(Vek < 16 r. alebo PCCL > 3) a výk. v tabu ke F18-2

DRG F18B Revízia kardiostimulátora alebo kardiovertera / defibrilátora (AICD) bez výmeny agregátu, vek < 16 rokov alebo s ve mi aŕkými CC, bez komplexného výkonu

Vek < 16 r. alebo PCCL > 3

DRG F18C Revízia kardiostimulátora alebo kardiovertera / defibrilátora (AICD) bez výmeny agregátu, vek > 15 rokov, bez ve mi aŕkých CC, s komplexným výkonom

Výk. v tabu ke F18-2

DRG F18D Revízia kardiostimulátora alebo kardiovertera / defibrilátora (AICD) bez výmeny agregátu, vek > 15 rokov, bez ve mi aŕkých CC, bez komplexného výkonu

Výkon F18-1

5k77g.0	Izolov.implant.endovaskulár.sondy, ľavoventrikulár.	5k783.6	Korekt.elektrod: defibri.s biventrik.resynchr.stimul.
5k77g.1	Izolov.implant.endovaskulár.sondy, pravoventrikulár.	5k783.a	Korektúra elektrod, defibrilátor s podkožnou elektrodou
5k77g.2	Izolov.implant.endovaskulár.sondy, pravoatriál.	5k783.x	Korektúra elektrod:ostatné
5k780.0	Odstr.pristroja:kardiostimulátor bližšie neurčený	5k784.0	Korekt.polohy pristr:kardiostimulátor b.n.
5k780.1	Odstr.pristroja:kardiostimulátor 1-dutin.systém	5k784.1	Korekt.polohy pristr:kardiosstim.s 1-dutin.stimul.
5k780.2	Odstr.pristroja:kardiostimulátor 2-dutin.systém	5k784.2	Korekt.polohy pristr:kardiosstim.s 2-dutin.stimul.
5k780.3	Odstr.pristr:kardiosstim. s biventrik.resynchron.stim.	5k784.3	Korekt.polohy pristr:kardiossti.s biventrik.resynchron.stim.
5k780.4	Odstr.pristroja:defibrilátor s 1-dutinovou stimuláciou	5k784.4	Korekt.polohy pristr:defibril.s 1-dutin.stimul.
5k780.5	Odstr.pristroja:defibrilátor s 2-dutinovou stimuláciou	5k784.5	Korekt.polohy pristr:defibrilátor s 2-dutin.stimul.
5k780.6	Odstr.pristr:defibri.s biventrikulár.resynchron.stim.	5k784.6	Korekt.polohy pris:defibri.s biventrik.resynchr.stim.
5k780.7	Odstr.pristroja:implantovateľný záznamník EKG	5k784.7	Korekt.polohy pristr:záznamník EKG
5k780.a	Odstr.pristroja:kardiostimulátor bezelektrodový	5k784.a	Korektúra polohy pristroja, defibrilátor s podkož.elektrodou
5k780.b	Odstránenie pristroja, defibrilátor s podkožnou elektrodou	5k784.x	Korektúra polohy pristroja:ostatné
5k780.x	Odstránenie pristroja:ostatné	5k787.0	Výmena elektrody:kardist.bliž.neur.
5k781.8	Odstránenie elektrod kardiostimulátora	5k787.1	Výmena elektrody:kardiosst. s 1-dut.kardiosstim.
5k781.9	Odstránenie elektrod defibrilátora	5k787.2	Výmena elektrody:kardiosstim.2-dut.kardiosstim.
5k781.a	Odstránenie elektrod resynchronizač.systému	5k787.3	Výmena elektrody:kardiosst.biventr.resynchr.stim.
5k782.0	Odstr.elektrody a pristr:kardiosstim.b.n.	5k787.4	Výmena elektrody:defibil.s 1-dut.stim.
5k782.1	Odstr.elektrody a pristr:kardiosstimulátor 1-dutin.systém	5k787.5	Výmena elektrody:defibil.s 2-dut.stim.
5k782.2	Odstr.elektrody a pristr:kardiosstimulátor 2-dutin.systém	5k787.6	Výmena elektrody:defib.s biventrik.resynchr.stim.
5k782.3	Odstr.elektrody a pristr:kardiosst.s resynchro.biventrik.stim.	5k787.a	Výmena elektrody, defibrilátor s podkožnou elektrodou
5k782.4	Odstr.elektrody a pristr:defibrilátor s 1-dutin.stimul.	5k787.x	Výmena elektrody: ostatné
5k782.5	Odstr.elektrody a pristr:defibrilátor s 2-dutin.stimul.	5k788.0	Korektúra spojenia:kardiosst.bliž.neur.
5k782.6	Odstr.elektrody a pristr:defibri.s resynchr.biventrik.stim.	5k788.1	Korektúra spojenia:kardist.s 1-dut.kardiosstim.
5k782.7	Odstr.elektrody a pristroja, defibrilátor s podkož.elektrodou	5k788.2	Korektúra spojenia:kardiosstim.s 2-dut.kardiosstim.
5k782.x	Odstránenie elektrody a pristroja:ostatné	5k788.3	Korektúra spojenia:kardiosstimul.s biventrik.stim.
5k783.0	Korektúra elektrod:kardiosstim.b.n.	5k788.4	Korektúra spojenia:defibr.s 1-dut.stim.
5k783.1	Korekt.elektrod:kardiosstim.s 1-dutin.stimul.	5k788.5	Korektúra spojenia:defibr.s 2-dut.stim.
5k783.2	Korekt.elektrod:kardiosstim.s 2-dutin.stimul.	5k788.6	Korektúra spojenia:defib.s biventr.resynchr.stim.
5k783.3	Korekt.elektrod:kardiossti.s biventrik.resynchr.stimul.	5k788.a	Korektúra spojenia, defibrilátor s podkožnou elektrodou
5k783.4	Korektúra elektrod:defibrilátor s 1-dutin.stimul.	5k788.x	Korektúra spojenia:ostatné
5k783.5	Korektúra elektrod:defibrilátor s 2-dutin.stimul.		

Výkon F18-2

5k77g.0	Izolov.implant.endovaskulár.sondy, ľavoventrikulár.	5k782.5	Odstr.elektrody a pristr:defibrilátor s 2-dutin.stimul.
5k77g.1	Izolov.implant.endovaskulár.sondy, pravoventrikulár.	5k782.6	Odstr.elektrody a pristr:defibri.s resynchr.biventrik.stim.
5k77g.2	Izolov.implant.endovaskulár.sondy, pravoatriál.	5k782.7	Odstr.elektrody a pristroja, defibrilátor s podkož.elektrodou
5k780.0	Odstr.pristroja:kardiostimulátor bližšie neurčený	5k782.x	Odstránenie elektrody a pristroja:ostatné
5k780.1	Odstr.pristroja:kardiostimulátor 1-dutin.systém	5k787.0	Výmena elektrody:kardist.bliž.neur.
5k780.2	Odstr.pristroja:kardiostimulátor 2-dutin.systém	5k787.1	Výmena elektrody:kardiosst. s 1-dut.kardiosstim.
5k780.3	Odstr.pristr:kardiosstim. s biventrik.resynchron.stim.	5k787.2	Výmena elektrody:kardiosstim.2-dut.kardiosstim.
5k780.4	Odstr.pristroja:defibrilátor s 1-dutinovou stimuláciou	5k787.3	Výmena elektrody:kardiosst.biventr.resynchr.stim.
5k780.5	Odstr.pristroja:defibrilátor s 2-dutinovou stimuláciou	5k787.4	Výmena elektrody:defibil.s 1-dut.stim.
5k780.6	Odstr.pristr:defibri.s biventrikulár.resynchron.stim.	5k787.5	Výmena elektrody:defibil.s 2-dut.stim.
5k780.7	Odstr.pristroja:implantovateľný záznamník EKG	5k787.6	Výmena elektrody:defib.s biventrik.resynchr.stim.
5k780.a	Odstr.pristroja:kardiostimulátor bezelektrodový	5k787.a	Výmena elektrody, defibrilátor s podkožnou elektrodou
5k780.b	Odstránenie pristroja, defibrilátor s podkožnou elektrodou	5k787.x	Výmena elektrody: ostatné
5k780.x	Odstránenie pristroja:ostatné	5k788.0	Korektúra spojenia:kardiosst.bliž.neur.
5k781.8	Odstránenie elektrod kardiostimulátora	5k788.1	Korektúra spojenia:kardist.s 1-dut.kardiosstim.
5k781.9	Odstránenie elektrod defibrilátora	5k788.2	Korektúra spojenia:kardiosstim.s 2-dut.kardiosstim.
5k781.a	Odstránenie elektrod resynchronizač.systému	5k788.3	Korektúra spojenia:kardiosstimul.s biventrik.stim.
5k782.0	Odstr.elektrody a pristr:kardiosstim.b.n.	5k788.4	Korektúra spojenia:defibr.s 1-dut.stim.
5k782.1	Odstr.elektrody a pristr:kardiosstimulátor 1-dutin.systém	5k788.5	Korektúra spojenia:defibr.s 2-dut.stim.
5k782.2	Odstr.elektrody a pristr:kardiosstimulátor 2-dutin.systém	5k788.6	Korektúra spojenia:defib.s biventr.resynchr.stim.
5k782.3	Odstr.elektrody a pristr:kardiosst.s resynchro.biventrik.stim.	5k788.a	Korektúra spojenia, defibrilátor s podkožnou elektrodou
5k782.4	Odstr.elektrody a pristr:defibrilátor s 1-dutin.stimul.	5k788.x	Korektúra spojenia:ostatné

ADRG F19**Iná perkutánná transluminálna intervencia na srdci, aorte a p úcných cievach**

Výk. v tabu ke F19-1

DRG F19A**Iná perkutánná transluminálna intervencia na srdci, aorte a p úcných cievach s ve mi aŕykými CC alebo s uzáverom úyka predsiene**

PCCL > 3 alebo výk. v tabu ke F19-2

DRG F19B**Iná perkutánná transluminálna intervencia na srdci, aorte a p účných cievach bez mimoriadne ťažkých CC, bez uzáveru újka predsieni, vek < 6 rokov**

Vek < 6 r.

DRG F19C**Iná perkutánná transluminálna intervencia na srdci, aorte a p účných cievach bez veľmi ťažkých CC, bez uzáveru újka predsieni, vek > 5 rokov****Výkon F19-1**

5k503.1	Miniinv.impl. náhrady mitrálnej chlopne,transapikálne	8r855.a	Perkut.translum.selek.emboliz.ostat.cievny malého krvného obehu
5k505.0	Miniinv.rekonštr.trikuspidál.chlopne,endovaskulár.	8r855.b	Perkut.translum.selek.emboliz.ostat.ductus arter.apertus
5k50x	Iné miniinvazívne operácie na srdcových chlopniach	8r855.c	Perkutánná transluminálna selektívna embolizácia, ostatné: aorta
8r800.a	PTA balónová: ciev. mal. kr. o.	8r855.d	Perkut.translum.selek.emboliz.ostat.istmus aorty
8r800.b	PTA balónová: duct. arter. aper.	8r880.09	PTI 1 st. neuv. lie. : pľúc. RV-PA kon.
8r800.c	PTA balónová: aorta	8r880.0a	PTI 1 st. neuv. lie. : ciev. mal. kr. o.
8r800.d	PTA balónová: isth. aor.	8r880.0b	PTI 1 st. neuv. lie. : duct. arter. aper.
8r801.a	PTA lieč. uvoľ. kat.: ciev. mal. kr. o.	8r880.0c	PTI 1 st. neuv. lie. : aorta
8r801.b	PTA lieč. uvoľ. kat.: duct. arter. aper.	8r880.0d	PTI 1 st. neuv. lie. : isth. aor.
8r801.c	PTA lieč. uvoľ. kat.: aorta	8r880.19	PTI 2 st. neuv. lie. : pľúc. RV-PA kon.
8r801.d	PTA lieč. uvoľ. kat.: isth. aor.	8r880.1a	PTI 2 st. neuv. lie. : ciev. mal. kr. o.
8r802.a	PTA rez. kat.: ciev. mal. kr. o.	8r880.1b	PTI 2 st. neuv. lie. : duct. arter. aper.
8r802.b	PTA rez. kat.: duct. arter. aper.	8r880.1c	PTI 2 st. neuv. lie. : aorta
8r802.c	PTA rez. kat.: aorta	8r880.1d	PTI 2 st. neuv. lie. : isth. aor.
8r802.d	PTA rez. kat.: isth. aor.	8r880.2a	PTI 3 st. neuv. lie. : ciev. mal. kr. o.
8r803.c	PTA laser.: aorta	8r880.2b	PTI 3 st. neuv. lie. : duct. arter. aper.
8r804.a	PTA litotr.: ciev. mal. kr. o.	8r880.2c	PTI 3 st. neuv. lie. : aorta
8r804.b	PTA litotr.: duct. arter. aper.	8r880.2d	PTI 3 st. neuv. lie. : isth. aor.
8r804.c	PTA litotr.: aorta	8r880.39	PTI 4 st. neuv. lie. : pľúc. RV-PA kon.
8r804.d	PTA litotr.: isth. aor.	8r880.3a	PTI 4 st. neuv. lie. : ciev. mal. kr. o.
8r804.f	PTA litotr.: iné . c. hrud.	8r880.3b	PTI 4 st. neuv. lie. : duct. arter. aper.
8r805.a	PTA kryo: ciev. mal. kr. o.	8r880.3c	PTI 4 st. neuv. lie. : aorta
8r805.b	PTA kryo: duct. arter. aper.	8r880.3d	PTI 4 st. neuv. lie. : isth. aor.
8r805.c	PTA kryo: aorta	8r880.49	PTI 5 st. neuv. lie. : pľúc. RV-PA kon.
8r805.d	PTA kryo: isth. aor.	8r880.4a	PTI 5 st. neuv. lie. : ciev. mal. kr. o.
8r810.c	Aterek.: aorta	8r880.4b	PTI 5 st. neuv. lie. : duct. arter. aper.
8r811.c	Rot. aterek.: aorta	8r880.4c	PTI 5 st. neuv. lie. : aorta
8r820.a	Trombek. a embolek.: ciev. mal. kr. o.	8r880.4d	PTI 5 st. neuv. lie. : isth. aor.
8r821.a	Rot. trombek. a embolek.: ciev. mal. kr. o.	8r880.59	PTI 6 a viac st. neuv. lie. : pľúc. RV-PA kon.
8r822.a	Aspir. trombek. a embolek.: ciev. mal. kr. o.	8r880.5a	PTI 6 a viac st. neuv. lie. : ciev. mal. kr. o.
8r823.a	Kombin. farma. trombek. a embolek.: ciev. mal. kr. o.	8r880.5b	PTI 6 a viac st. neuv. lie. : duct. arter. aper.
8r83a	Selek lok. tromb.: ciev. mal. kr. o.	8r880.5c	PTI 6 a viac st. neuv. lie. : aorta
8r83b	Selek lok. tromb.: duct. arter. aper.	8r880.5d	PTI 6 a viac st. neuv. lie. : isth. aor.
8r83c	Selek lok. tromb.: aorta	8r881.09	PTI 1 st. uv. lie. : pľúc. RV-PA kon.
8r83d	Selek lok. tromb.: isth. aor.	8r881.0a	PTI 1 st. uv. lie. : ciev. mal. kr. o.
8r84a	Odstr. cud. tel.: ciev. mal. kr. o.	8r881.0b	PTI 1 st. uv. lie. : duct. arter. aper.
8r84b	Odstr. cud. tel.: duct. arter. aper.	8r881.0c	PTI 1 st. uv. lie. : aorta
8r84c	Odstr. cud. tel.: aorta	8r881.0d	PTI 1 st. uv. lie. : isth. aor.
8r84d	Odstr. cud. tel.: isth. aor.	8r881.19	PTI 2 st. uv. lie. : pľúc. RV-PA kon.
8r850.a	Selek. embol. tekut.: ciev. mal. kr. o.	8r881.1a	PTI 2 st. uv. lie. : ciev. mal. kr. o.
8r850.b	Selek. embol. tekut.: duct. arter. aper.	8r881.1b	PTI 2 st. uv. lie. : duct. arter. aper.
8r850.c	Selek. embol. tekut.: aorta	8r881.1c	PTI 2 st. uv. lie. : aorta
8r850.d	Selek. embol. tekut.: isth. aor.	8r881.1d	PTI 2 st. uv. lie. : isth. aor.
8r851.a	Selek. embol. odp. bal.: ciev. mal. kr. o.	8r881.29	PTI 3 st. uv. lie. : pľúc. RV-PA kon.
8r851.b	Selek. embol. odp. bal.: duct. arter. aper.	8r881.2a	PTI 3 st. uv. lie. : ciev. mal. kr. o.
8r851.c	Selek. embol. odp. bal.: aorta	8r881.2b	PTI 3 st. uv. lie. : duct. arter. aper.
8r851.d	Selek. embol. odp. bal.: isth. aor.	8r881.2c	PTI 3 st. uv. lie. : aorta
8r852.a	Selek. embol. c. okl.: ciev. mal. kr. o.	8r881.2d	PTI 3 st. uv. lie. : isth. aor.
8r852.b	Selek. embol. c. okl.: duct. arter. aper.	8r881.39	PTI 4 st. uv. lie. : pľúc. RV-PA kon.
8r852.c	Selek. embol. c. okl.: aorta	8r881.3a	PTI 4 st. uv. lie. : ciev. mal. kr. o.
8r852.d	Selek. embol. c. okl.: isth. aor.	8r881.3b	PTI 4 st. uv. lie. : duct. arter. aper.
8r853.a	Selek. embol. čas.: ciev. mal. kr. o.	8r881.3c	PTI 4 st. uv. lie. : aorta
8r853.b	Selek. embol. čas.: duct. arter. aper.	8r881.3d	PTI 4 st. uv. lie. : isth. aor.
8r853.c	Selek. embol. čas.: aorta	8r881.49	PTI 5 st. uv. lie. : pľúc. RV-PA kon.
8r853.d	Selek. embol. čas.: isth. aor.	8r881.4a	PTI 5 st. uv. lie. : ciev. mal. kr. o.
8r854.a	Selek. embol. kov. šp.: ciev. mal. kr. o.	8r881.4b	PTI 5 st. uv. lie. : duct. arter. aper.
8r854.b	Selek. embol. kov. šp.: duct. arter. aper.	8r881.4c	PTI 5 st. uv. lie. : aorta
8r854.c	Selek. embol. kov. šp.: aorta	8r881.4d	PTI 5 st. uv. lie. : isth. aor.
8r854.d	Selek. embol. kov. šp.: isth. aor.		

8r881.59	PTI 6 a viac st. uv. lie. : pľúc. RV-PA kon.	8r884.19	PTI pok. CP 2 st. : RV-PA kontinuity
8r881.5a	PTI 6 a viac st. uv. lie. : ciev. mal. kr. o.	8r884.1a	PTI pok. CP 2 st. : malý krv. obeh
8r881.5b	PTI 6 a viac st. uv. lie. : duct. arter. aper.	8r884.1b	PTI pok. CP 2 st. : duct. arter. aper.
8r881.5c	PTI 6 a viac st. uv. lie. : aorta	8r884.1c	PTI pok. CP 2 st. : aorta
8r881.5d	PTI 6 a viac st. uv. lie. : isth. aor.	8r884.1d	PTI pok. CP 2 st. : isth. aor.
8r882.09	PTI 1 st. bior. : pľúc. RV-PA kon.	8r886.0a	PTI 1 stentgr.: ciev. mal. kr. o.
8r882.0a	PTI 1 st. bior. : ciev. mal. kr. o.	8r886.0b	PTI 1 stentgr.: duct. arter. aper.
8r882.0b	PTI 1 st. bior. : duct. arter. aper.	8r886.1a	PTI 2 stentgr.: ciev. mal. kr. o.
8r882.0c	PTI 1 st. bior. : aorta	8r886.1b	PTI 2 stentgr.: duct. arter. aper.
8r882.0d	PTI 1 st. bior. : isth. aor.	8r886.2a	PTI3 stentgr.: ciev. mal. kr. o.
8r882.19	PTI 2 st. bior. : pľúc. RV-PA kon.	8r886.2b	PTI3 stentgr.: duct. arter. aper.
8r882.1a	PTI 2 st. bior. : ciev. mal. kr. o.	8r886.3a	PTI 4 stentgr.: ciev. mal. kr. o.
8r882.1b	PTI 2 st. bior. : duct. arter. aper.	8r886.3b	PTI 4 stentgr.: duct. arter. aper.
8r882.1c	PTI 2 st. bior. : aorta	8r886.4a	PTI 5 stentgr.: ciev. mal. kr. o.
8r882.1d	PTI 2 st. bior. : isth. aor.	8r886.4b	PTI 5 stentgr.: duct. arter. aper.
8r882.29	PTI 3 st. bior. : pľúc. RV-PA kon.	8r886.5a	PTI 6 a viac stentgr.: ciev. mal. kr. o.
8r882.2a	PTI 3 st. bior. : ciev. mal. kr. o.	8r886.5b	PTI 6 a viac stentgr.: duct. arter. aper.
8r882.2b	PTI 3 st. bior. : duct. arter. aper.	8r887.0c	PTI 1 flowd.: aorta
8r882.2c	PTI 3 st. bior. : aorta	8r887.1c	PTI 2 flowd.: aorta
8r882.2d	PTI 3 st. bior. : isth. aor.	8r887.2c	PTI3 flowd.: aorta
8r882.39	PTI 4 st. bior. : pľúc. RV-PA kon.	8r887.3c	PTI 4 flowd.: aorta
8r882.3a	PTI 4 st. bior. : ciev. mal. kr. o.	8r887.4c	PTI 5 flowd.: aorta
8r882.3b	PTI 4 st. bior. : duct. arter. aper.	8r887.5c	PTI 6 a viac flowd.: aorta
8r882.3c	PTI 4 st. bior. : aorta	8r887.6c	PTI 1 HPC flowd.: aorta
8r882.3d	PTI 4 st. bior. : isth. aor.	8r887.7c	PTI 2 HPC flowd.: aorta
8r882.49	PTI 5 st. bior. : pľúc. RV-PA kon.	8r887.8c	PTI 3 HPC flowd.: aorta
8r882.4a	PTI 5 st. bior. : ciev. mal. kr. o.	8r887.9c	PTI 4 HPC flowd.: aorta
8r882.4b	PTI 5 st. bior. : duct. arter. aper.	8r887.ac	PTI 5 HPC flowd.: aorta
8r882.4c	PTI 5 st. bior. : aorta	8r887.cb	PTI 6 a v HPC flowd.: aorta
8r882.4d	PTI 5 st. bior. : isth. aor.	8r8p1.0	Impl. per. embolopr. sys. sr. a kor. c.
8r882.59	PTI 6 a viac st. bior. : pľúc. RV-PA kon.	8r8p2.0	Trombek. a embolek. sr. a kor. c.
8r882.5a	PTI 6 a viac st. bior. : ciev. mal. kr. o.	8r8p3.10	Rot. aterek. sr. a 1 kor. c.
8r882.5b	PTI 6 a viac st. bior. : duct. arter. aper.	8r8p3.11	Rot. aterek. sr. a viac kor. c.
8r882.5c	PTI 6 a viac st. bior. : aorta	8r8p9.0	Bal. val. sr. a kor. c. trikus. ch.
8r882.5d	PTI 6 a viac st. bior. : isth. aor.	8r8p9.1	Bal. val. sr. a kor. c. bikus. ch.
8r883.09	PTI nepok. 1 CP st. : RV-PA kontinuity	8r8p9.2	Bal. val. sr. a kor. c. pul. ch.
8r883.0a	PTI nepok. 1 CP st. : malý krv. obeh	8r8p9.3	Bal. val. sr. a kor. c. aor. ch.
8r883.0b	PTI nepok. 1 CP st. : duct. arter. aper.	8r8p9.4	Bal. val. sr. a kor. c. um.ch.
8r883.0c	PTI nepok. 1 CP st. : aorta	8r8p9.5	Bal. val. sr. a kor. c. iné
8r883.0d	PTI nepok. 1 CP st. : isth. aor.	8r8pa.0	Vyt. def. sep. sr. a kor. c. medzikom. sep.
8r883.19	PTI nepok. CP 2 st. : RV-PA kontinuity	8r8pa.1	Vyt. def. sep. sr. a kor. c. medzipred. sep. bez im.
8r883.1a	PTI nepok. CP 2 st. : malý krv. obeh	8r8pa.2	Vyt. def. sep. sr. a kor. c. medzipred. sep. s im.
8r883.1b	PTI nepok. CP 2 st. : duct. arter. aper.	8r8pb.0	Roz. def. sep. sr. a kor. c. medzipred. sep.
8r883.1c	PTI nepok. CP 2 st. : aorta	8r8pb.1	Roz. def. sep. sr. a kor. c. medzikom. sep.
8r883.1d	PTI nepok. CP 2 st. : isth. aor.	8r8pe.0	Otv. a roz. uzav. sr. chlop.
8r884.09	PTI pok. 1 CP st. : RV-PA kontinuity	8r8pf.0	Dil. odt. trak. pr. kom. RVOT
8r884.0a	PTI pok. 1 CP st. : malý krv. obeh	8r8pf.1	Dil. odt. trak. f. kom. LVOT
8r884.0b	PTI pok. 1 CP st. : duct. arter. aper.	8r8pf.2	Zav. st. do výt. tr. pr. kom.
8r884.0c	PTI pok. 1 CP st. : aorta	8r8pn.3	Perkutánne transluminálne uzatvorenie paravalválrneho leaku
8r884.0d	PTI pok. 1 CP st. : isth. aor.	8r8pn.4	Perkutánne transluminálne uzatvorenie uška ľavej predsieni

Výkon F19-2

8r8p1.0	Impl. per. embolopr. sys. sr. a kor. c.	8r8pn.4	Perkutánne transluminálne uzatvorenie uška ľavej predsieni
8r8pn.3	Perkutánne transluminálne uzatvorenie paravalválrneho leaku		

ADRG F20**Obojstranné podviazanie a stripping žíl s ulceráciou alebo ve mi ačkými alebo ačkými CC**

(Minimálne 2 výk. v tabu ke F20-2 alebo obojstr. výk. v tabu ke F20-2) a (HDg v tabu ke F20-1 alebo PCCL > 2)

DRG F20J**Obojstranné podviazanie a stripping žíl s ulceráciou alebo ve mi ačkými alebo ačkými CC, v JZS**

Výk. v tabu ke F20-3 a Indikácie JZS IA a Vekové ohrani enie JZS

DRG F20Z**Obojstranné podviazanie a stripping žíl s ulceráciou alebo ve mi ačkými alebo ačkými CC**

Hlavná diagnóza F20-1

170.23	Ateroskleróza končat.tep.s postih.panvy a DK,s ulceráciami	I83.0	Varixy dolných končatín s vredom
170.24	Ateroskleróza končat.tep.s postih.panvy a DK,s gangrén.	I83.2	Varixy dolných končatín s vredom a zápalom

Výkon F20-2

51192.0↔	Crossektómia a parciálny stripping v. saphena magna	KI1920	Crossektómia a parciálny stripping v. saphena magna
51192.1↔	Crossektómia a parciálny stripping v. saphena parva	KI1921	Crossektómia a parciálny stripping v. saphena parva
51192.2↔	Crossektómia a parciál.striping v. saphena magna a parva	KI1922	Crossektómia a parciálny stripping v. saphena magna a parva
51193.0↔	Samostatná crossektómia v. saphena magna	KI1930	Samostatná crossektómia v. saphena magna
51193.1↔	Samostatná crossektómia v. saphena parva	KI1931	Samostatná crossektómia v. saphena parva
51193.2↔	Samostatná crossektómia v. saphena magna a parva	KI1932	Samostatná crossektómia v. saphena magna a parva

Výkon F20-3

51192.0↔	Crossektómia a parciálny stripping v. saphena magna	KI1920	Crossektómia a parciálny stripping v. saphena magna
51192.1↔	Crossektómia a parciálny stripping v. saphena parva	KI1921	Crossektómia a parciálny stripping v. saphena parva
51192.2↔	Crossektómia a parciál.striping v. saphena magna a parva	KI1922	Crossektómia a parciálny stripping v. saphena magna a parva
51193.0↔	Samostatná crossektómia v. saphena magna	KI1930	Samostatná crossektómia v. saphena magna
51193.1↔	Samostatná crossektómia v. saphena parva	KI1931	Samostatná crossektómia v. saphena parva
51193.2↔	Samostatná crossektómia v. saphena magna a parva	KI1932	Samostatná crossektómia v. saphena magna a parva

ADRG F21**Iné OP výkony pri ochoreniach obehového systému**

Výk. v tabu ke F21-1

DRG F21A**Iné OP výkony pri ochoreniach obehového systému, s komplexným výkonom, s komplexnou transplantáciou kože a lalokovou plastikou na dolnej kon atine**

Výk. v tabu ke F21-2 a výk. v tabu ke F21-3

DRG F21B**Iné OP výkony pri ochoreniach obehového systému, s komplexným výkonom, bez komplexnej transplantácie kože a lalokovou plastikou na dolnej kon atine**

Výk. v tabu ke F21-2

DRG F21C**Iné OP výkony pri ochoreniach obehového systému, bez komplexného výkonu, bez komplexnej transplantácie kože a lalokovou plastikou na dolnej kon atine****DRG F21J****Iné OP výkony pri ochoreniach obehového systému, s komplexným výkonom, bez komplexnej transplantácie kože a lalokovou plastikou na dolnej kon atine, v JZS**

Výk. v tabu ke F21-2 a výk. v tabu ke F21-4 a Indikácie JZS IB a Vekové ohrani enie JZS alebo výk. v tabu ke F21-5 a Indikácie JZS IB a Vekové ohrani enie JZS

Výkon F21-1

13j01	Biopsia s incíziou mediastina	5d404	Prerušenie vestibulárneho nervu
13n09.2	Biopsia s incíziou mezenteria	5d405.1↔	Uzáv.dehiscent.hor.polkruh.kanál.prístupom cez str.jamu
13n09.3	Biopsia s incíziou omentu	5d405.3↔	Uzáver likvorovej fistuly do stredného ucha
13n09.4	Biopsia s incíziou peritoneu	5f198	Ligatúra a.ethmoidalis vonkajším prístupom
13n09.5	Biopsia s incíziou retroperitoneálneho tkaniva	5f199	Endoskopická hemostáza pri epistaxe
13n09.x	Biopsia s incíziou ostat.org. tráviaceho systému	5g90v	Mikrovaskul.transplantácia svalu v tvár.obl.
5a407.4	Sympatektómia,laparoskopicky	5h302.21	Chirurgické uzavretie tracheostómie
5a407.5	Sympatektómia,videoskopicky	5h302.23	Uzavretie fistuly po tracheotómii
5a408.1	Torakálna sympatektómia,torakotomicky	5j510.a	Mediastinotómia kollárna
5a408.2	Torakálna sympatektómia,torakoskopicky	5j510.b	Mediastinotómia sternotomicky [sternotómia]
5a408.3	Torakál.sympatektómia,perkután.pod kontrolou C-ramena	5j510.c	Mediastinotómia ministernotomicky [ministernotómia]
5a409.0	Lumbálna sympatektómia,otvorene chirurgicky	5j510.d	Mediastinotómia pre mediastinitídu s aplik.sfkavého drénu
5a409.3	Lumbál.sympatektómia,perkután.pod kontrolou C-ramena	5j510.x	Mediastinotómia,ostatné
5c211.0↔	Povrch.excí.ch.tk.oč.viečka histogr.kontr.b.zas.okr.viečka	5j902	Retorakotómia,resternotómia,reoperácia v torakochirurgii
5c211.1↔	Povrch.excí.ch.tk.oč.viečka histogr.kontrol.so zas.okr.viečka	5k644	Sympatektómia koronárnych tepien
5c213.0↔	Hlb.exc.ch.tk.oč.viečka histogr.kontr.bez zasiah.okr.viečka	5l502.8	Vytvorenie vonkajšieho A-V shuntu
5c213.1↔	Hlb.exc.ch.tk.oč.viečka histogr.kontr.so zas.okraja viečka	5l502.a0	Ciev.rekonštrukcia A-V fistuly[PAI,RUDI,DRAL,DRIL,PRAL..]
5d003.1↔	Parciálna resekcia ušnice postihnutej nádorom	5l502.a1	Ciev.rekonšt.A-V fistuly s použitím interpozitu
5d003.2↔	Radikálna resekcia ušnice bez rekonštrukcie	5l502.a2	Ciev.rekonšt.A-V fistuly,aneuryzmorafia bez protet.mat.
5d305.4	Obliterácia otvorenej trepanačnej dutiny	5l502.a3	Ciev.rekonšt.A-V fistuly,aneuryzmorafia s protet.mat.

51502.a4	Cievna rekonštrukcia A-V fistuly, banding	5t782.0↔	Res.zužuj.prstenca s plast.rekonšt.pri vrod.anomál.ruky
51502.a5	Cievna rekonštrukcia A-V fistuly,ligatúra vetiev	5t782.1↔	Res.zužuj.prstenca s plast.rekonšt.pri vrod.anomál.nohy
51502.ax	Cievna rekonštrukcia arterio-venózneho fistuly,ost.	5t80b.0↔	Debridement svalu v obl.hlavy a krku
51502.c0‡	Zrušenie A-V fistuly bez rekonštrukcie tepny	5t80b.1↔	Debridement svalu v obl.ramena,axily
51502.c1‡	Zrušenie A-V fistuly s rekonštrukciou tepny	5t80b.2↔	Debridement svalu v obl.ramena a lakt'a
51502.x	Vytvorenie arterio-venózneho fistuly:ostatné	5t80b.3↔	Debridement svalu v obl.predlaktia
5152a	Bajpas.OP p.protézy:dočas.arterio-arteriálny shunt (perop.)	5t80b.4↔	Debridement svalu v obl.hrud.steny a chrbta
51570.6	Rev.v ciev.chir.pre krv:uzáver arterio-venózneho shuntu	5t80b.5↔	Debridement svalu v obl.bruš.steny
51570.x	Revízia v ciev.chir.pre krvácanie:ostatné	5t80b.6↔	Debridement svalu v inguinál.genit.a gluteál.obl.
5m200.0	Parciálna splenektómia:laparotomicky	5t80b.7↔	Debridement svalu v obl.stehna a kolena
5m200.3	Parciálna splenektómia:laparoskopicky	5t80b.8↔	Debridement svalu v obl.predkolenia
5m201	Transabdominálna totálna splenektómia:laparot.	5t80b.9↔	Debridement svalu v obl.nohy
5m202	Splenektómia laparoskopicky	5t80b.x	Debridement svalu:ostatné
5m203	Splenektómia a dekonexia porto-systém.anastomóz:lpt	5t80c.0↔	Debridement šľachy v obl.hlavy a krku
5n590.0	Biopsia pečene, laparotomicky	5t80c.1↔	Debridement šľachy v obl.ramena,axily
5n590.2	Biopsia pečene, laparoskopicky	5t80c.2↔	Debridement šľachy v obl.ramena a lakt'a
5n810.0↔	Uzav.inguin.hernie bez plast:s vys.podviaz.vaku her.a čiast.res.	5t80c.3↔	Debridement šľachy v obl.predlaktia
5n810.1↔	Uzavr.inguin.her.bez plast:s res.steny hydrokély	5t80c.4↔	Debridement šľachy v obl.hrud.steny a chrbta
5n810.2↔	Uzavr.inguin.her.bez plas:s funikulol.a dislok.semenníka	5t80c.5↔	Debridement šľachy v obl.bruš.steny
5n810.3↔	Uzavr.inguin.hernie bez plats:bez d.výkonov	5t80c.6↔	Debridement šľachy v inguinál.genit.a gluteál.obl.
5n810.x↔	Uzavretie inguin.hernie bez plastiky:ostatné	5t80c.7↔	Debridement šľachy v obl.stehna a kolena
5n811↔	Uzavretie inguinálnej hernie s plastikou	5t80c.8↔	Debridement šľachy v obl.predkolenia
5n812↔	Uzavr.inguin.hernie s autológ.materiálom	5t80c.9↔	Debridement šľachy v obl.nohy
5n813.0↔	Uzavretie inguin.hernie s aloplast.mat:lpt.	5t80c.x	Debridement šľachy:ostatné
5n813.1↔	Uzavretie inguin.hernie s alopl.mat:lsk.transperitoneálne	5t80d.0↔	Debridement fascie v obl.hlavy a krku
5n813.2↔	Uzavretie ingv.hernie s alopl.mat:esk,totál.extraperit.pr.	5t80d.1↔	Debridement fascie v obl.ramena,axily
5n813.x↔	Uzavretie inguin.hernie s aloplast.mat:ost.	5t80d.2↔	Debridement fascie v obl.ramena a lakt'a
5n814↔	Uzavr.inguin.her.s res.čreva bez dodatoč.lpt.	5t80d.3↔	Debridement fascie v obl.predlaktia
5n815.0↔	Uzavr.inguin.her.pri recid.s plast.bez funik.-orchidolýzy	5t80d.4↔	Debridement fascie v obl.hrud.steny a chrbta
5n815.1↔	Uzavr.inguin.her.pri recidíve s plast.s funikulor-orchidolýzu	5t80d.5↔	Debridement fascie v obl.bruš.steny
5n816↔	Uzavretie inguin.hernie pri recidíve s autolog.mat.	5t80d.6↔	Debridement fascie v inguinál.genit.a gluteál.obl.
5n817.0↔	Uzavretie inguin.hernie pri recidíve s alopl.mat:lpt.	5t80d.7↔	Debridement fascie v obl.stehna a kolena
5n817.1↔	Uzavr.inguin.her.pri recid s alopl.mat:lsk.transperit.	5t80d.8↔	Debridement fascie v obl.predkolenia
5n817.2↔	Uzavr.inguin.her.pri recid.s alopl.mat:esk,tot.extraperit.p.	5t80d.9↔	Debridement fascie v obl.nohy
5n817.x↔	Uzavretie inguin.hernie pri recidíve s aloplast.mat:ost.	5t80d.x	Debridement fascie:ostatné
5n818↔	Uzavr.inguin.her.pri recid.s alopl.mat:res.čr.bez dodatoč.lpt.	5t87a.0↔	Plast.rekonš.s lok.lal.na sval,fasc:odd.stop.lal:hlava,krk
5n81x↔	Uzavretie inguin.hernie pri recidíve s alopl.mat:ostatné	5t87a.1↔	Pl.rekonš.s lok.lal.na sval,fasc:odd.stopky lal:rameno,axila
5n820↔	Uzavretie femorál.hernie bez plastiky	5t87a.2↔	Pl.rekonš.s lok.lal.na sval,fasc:odd.stop.lal:ram.,laktef
5n821↔	Uzavretie femorálnej hernie s plastikou	5t87a.3↔	Pl.rekonš.s lok.lal.na sval,fasc:odd.stopky lal:predl.
5n822↔	Uzavretie femorálnej hernie s autológ.mat.	5t87a.4↔	Pl.rekonš.s lok.lal.na sval,fasc:odd.stop.lal:hr.stena,chrub.
5n823.0↔	Uzavretie femorálnej hernie s alopl.mat:otv.ch.	5t87a.5↔	Pl.rekonš.s lok.lal.na sval,fasc:odd.stop.lal:bruš.stena
5n823.1↔	Uzavr.fem.her.s aloplast.mat:lsk.transperit.	5t87a.6↔	Pl.rekonš.s lok.lal.na sval,fasc:odd.stop.lal:ing.gen,gl.obl.
5n823.2↔	Uzavr.fem.her.s alopl.mat:esk.,tot.extraperit.príst.	5t87a.7↔	Pl.rekonš.s lok.lal.na sval,fasc:odd.stop.lal:steh,kol.
5n823.x↔	Uzavretie femorálnej hernie s alopl.mat:ost.	5t87a.8↔	Pl.rekonš.s lok.lal.na sval,fasc:odd.stop.laloka:predkol
5n824↔	Uzavr.femorál.her.s reseck.čr.bez dodatoč.laparotómie	5t87a.9↔	Pl.rekonš.s lok.lal.na sval.a fasc:odd.stop.lal:noha
5n825↔	Uzavretie femorál.hernie pri recidíve s plastikou	5t87a.x↔	Pl.rekonš.s lok.lal.na sval,fasc:odd.stopky laloka:ost.
5n826↔	Uzavretie femor.hernie pri recidíve s autológ.mat.	5t880.0↔	Odobr.fasciokut.lal.svalu,šf.a fasc.s mikrovask.anastm:hl,krk
5n827.0↔	Uzavretie femorálnej hernie pri recidíve s alopl.mat:lpt.	5t880.1↔	Odobr.fasciokut.l.svalu,šf.a fasc.s mikrovask.anastm:ram,axi.
5n827.1↔	Uzavr.fem.her.pri recid.s alopl.mat:lsk.transperit.	5t880.2↔	Odobr.fasciokut.l.sv.,šf.a fasc.s mikrovask.anastm:ram.,laktef
5n827.2↔	Uzav.femorál.hernie pri recid,esk,totál.extraperiton.prístup	5t880.3↔	Odobr.fasciokut.l.sv.,šf.a fasc.s mikrovask.anastm:predl.
5n827.x↔	Uzavretie femor.hernie:pri recidíve:ostatné	5t880.4↔	Odobr.fasciok.l.sv.,šf.a fasc.s mikrovask.anastm:hr.sten,chrub.
5n828↔	Uzavr.fem.her.pri recid.s reseck.čr.bez dodat.laparotóm.	5t880.5↔	Odobr.fasciok.l.svalu,šf.a fasc.s mikrovask.anastm:bruš.stena
5n82x↔	Uzavretie femorálnej hernie:pri recidíve,s alopl.mat:ost.	5t880.6↔	Odobr.fasciok.l.sv.,šf.a fasc.s mikrovask.anastm:ing.gen,gl.obl.
5n910	Biopsia peritonea:laparotomicky	5t880.7↔	Odobr.fasc.lal.svalu,šf.a fasc.s mikrovask.anastm:stehn.,kol.
5n911	Exploratívna laparotómia	5t880.8↔	Odobr.fasciok.l.sv.,šľachy a fasc.s mikrovask.anastm:predk.
5n912	Laparotómia s drenážou	5t880.9↔	Odobr.fasciok.l.svalu,šf.a fasc.s mikrovask.anastm:steh.,kol.
5n913	Relaparotómia	5t880.x	Odobr.fasciok.lalok.svalu,šf.a fasc.s mikrovask.anastm:ost.
5n914	Second-look-laparotómia	5t881.0↔	Odobr.septokut.l.sval,šf.a fasc.mikrovask.anastm:hlava,krk
5n917	Biopsia peritonea laparoskopicky	5t881.1↔	Odobr.septokut.lal.sval,šf.a fasc.mikrovask.an:rameno,axi.
5n91x	Laparotómia a lumbotómia, ostatné	5t881.2↔	Odobr.septokut.l.sval,šf.a fasc.mikrovask.anastm:ram.,laktef
5n991	Revízia dutiny brušnej pre krvácanie	5t881.3↔	Odobr.septokut.lal.sval,šf.a fasc.mikrovask.anastm:predlakt
5n993	Odstránenie cudzieho telesa z brušnej dutiny	5t881.4↔	Odobr.septok.l.sval,šf.a fasc.mikrovask.anastm:hr.stena,chrub.
5n995	Implantácia katéetrového systému do brušnej dutiny	5t881.5↔	Odobr.septokut.l.sval,šf.a fasc.mikrovask.anastm:bruš.stena
5n996	Revízia katéetrového systému v brušnej dutine	5t881.6↔	Odobr.septok.l.sval,šf.a fasc.mikrovask.anastm:ing.gen,gl.obl.
5n997	Odstránenie katéetrového systému z brušnej dutiny	5t881.7↔	Odobr.septokut.lal.sv.,šf.a fasc.mikrovask.anastm:steh.,kol.
5n998.0	Laparoskopia s drenážou	5t881.8↔	Odobr.septokut.l.sval,šf.a fasc.mikrovask.anastm:predk.
5n998.1	Laparoskopia s adheziolýzou	5t881.9↔	Odobr.septokut.laloka.sval,šf.a f.mikrovask.anastm:noha
5n998.2	Laparotómia s adheziolýzou	5t881.x	Odobr.septokut.l.sval,šf.a fascie mikrovask.anastm:ost.
5n998.3	Laparoskopia s adheziolýzou v gynekológii	5t882.0↔	Odobr.myokut.l.sval,šf.a fasc.mikrovask.anastm:hlava,krk
5q596	Adheziolýza vaginálne	5t882.1↔	Odobr.myokut.l.sval,šf.a fasc.mikrovask.anastm:rameno,axi.

5t882.2↔	Odobr.myokut.l.sval,šf.a fasc.mikrovask.anastm:ram.,lakeť	5v144.d	Rad.a roz.s.odstr.ch.t.na k.a podk.s tx/transpoz:glut.obl.
5t882.3↔	Odobr.myokut.lal.sval,šf.a fasc.mikrovask.anastm:predlakt	5v144.e↔	Radik.a roz.s.ods.chor.tk.na koži a podk.s tx/trp:stehno,kol
5t882.4↔	Odobr.myokut.l.sval,šf.a fasc.mikrovask.anast:hr.stena,chr.b.	5v144.f↔	Radik.a roz.s.odstr.chor.tk.na k.a podk.s tx/transpoz:predkol.
5t882.5↔	Odobr.myokut.l.sval,šf.a fasc.mikrovask.anast:bruš.stena	5v144.g↔	Rad.a roz.s.odstr.ch.t.na koži a podk.s tx/transpoz:noha
5t882.6↔	Odobr.myokut.l.sval,šf.a fasc.mikrovask.anast:ing.gen,gl.obl.	5v144.x↔	Radik.a roz.s.odstr.ch.t.na koži a podk.s tx/transpoziciou:ost.
5t882.7↔	Odobr.myokut.l.sval,šf.a fasc.mikrovask.anastm:steh.,koleno	5v145.4	Rad.a roz.s.ods.ch.tk.k.a podk.tx/transpoz,mikrogr.chi.i.č.hlavy
5t882.8↔	Odobr.myokut.l.sval,šf.a fasc.mikrovask.anastm:predkol.	5v145.5	Rad.a roz.s.ods.ch.tk.koži a podk.tx/transpoz,mikrogr.chir:krk
5t882.9↔	Odobr.myokut.laloka sval,šf.a f.mikrovask.anast:noha	5v145.6↔	R.a roz.s.ods.ch.tk.k.a podk.tx/transpoz,mikrogr.chir:ram,axila
5t882.x	Odobr.myokut.l.sval,šf.a fascie mikrovask.anastm:ost.	5v145.7↔	R.a roz.s.ods.ch.tk.k.a podk.tx/transpoz,mikrograf.chir:ram,lak
5t883.0↔	Odobr.osteo-myok/fasciok.l.sv,šf.a f.mikrovask.anast:hl,krk	5v145.8↔	R.a roz.s.ods.ch.tk.ko.a podk.transpl/transpo,mikr.ch:predlakt
5t883.1↔	Odobr.osteo-myok/fasciok.l.sv,šf.a f.mikrovas.anast:ram,axi.	5v145.9↔	Rad.a roz.s.ods.ch.tk.k.a podk.tx/transpoz,mikrogr.chir:ruka
5t883.2↔	Odobr.osteo-myok/fasciok.l.sv,šf.a f.mikrovas.anast:ram,lak.	5v145.a	Rad.a roz.s.ods.ch.tk.k.a podk.tx/transpoz,mikr.chir:hруд.st,chr
5t883.3↔	Odobr.osteo-myok/fasciok.l.sv,šf.a f.mikrovask.anast:predl.	5v145.b	Rad.a roz.s.ods.ch.tk.k.a podk.tx/transpo,mikrogr.chi:bruš.o
5t883.4↔	Od.osteo-myok/fasc.lal.sv,šf.a f.mikrovas.anast:hr.st,chr.b.	5v145.c	Rad.a roz.s.ods.ch.tk.k.a podk.tx/transpoz,mikrogr.chi:ingv.genit
5t883.5↔	Odobr.osteo-myok/fascio.l.sv,šf.a f.mikrov.anast:bruš.st.	5v145.d	Rad.a roz.s.ods.ch.tk.kože a podk.tx/transpoz,mikrogr.chi:glut.o
5t883.6↔	Odo.osteo-myok/fascio.l.sv,šf.a f.mikrov.anast:ing.gen,gl.obl	5v145.e↔	Rad.a roz.s.ods.ch.tk.k.a podk.tx/transpoz,mikrogr.chi:stehno,kol
5t883.7↔	Odobr.osteo-myok/fascio.l.sv,šf.a f.mikrov.anast:steh,kol.	5v145.f↔	Rad.a roz.s.ods.ch.tk.k.a podk.tx/transpoz,mikrogr.chi:predkol
5t883.8↔	Odobr.osteo-myok/fasciok.l.sv,šf.a f.mikrov.anast:predkol.	5v145.g↔	Rad.a roz.s.ods.ch.tk.k.a podk.tx/transpoz,mikrogr.chir:noha
5t883.9↔	Odobr.osteo-myok/fasciok.lal.sv,šf.a f.mikrov.anast:noha	5v145.x↔	Rad.a roz.s.ods.ch.tk.kože a podk.tx/transpoz,mikrogr.chir:ost
5t883.x	Odobr.osteo-myok/fasciok.lal.sv,šf.a f.mikrovask.anast:ost.	5v150.0	Chir.vyčist.rany s odstr.chor.tk.na koži a podk.malá ploch:pery
5t884.0↔	Odobr.iného transpl.sv,šf.a fasc.mikrovask.anast:hl,krk	5v150.4	Chir.vyč.rany s odstr.chor.tk.na kož.a podk.m.pl:ost.č.hl
5t884.1↔	Odobr.i.transpl.sv,šf.a fasc.mikrovask.anast:rameno,axila	5v150.5	Chir.vyčist.rany s odstr.chor.tk.na koži a podk.m.plocha:krk
5t884.2↔	Odobr.i.transpl.sv,šf.a fasc.mikrovask.anast:ram,lakeť	5v150.6↔	Chir.vyč.rany s odstr.chor.tk.na k.a podk.m.plocha:ram,axila
5t884.3↔	Odobr.i.transpl.sv,šf.a fasc.mikrovask.anast:predlakt	5v150.7↔	Chir.vyčist.rany s odstr.chor.tk.na k.a podk.m.pl:ram,lak.
5t884.4↔	Odobr.i.transpl.sv,šf.a fasc.mikrovask.anast:hруд.sten,chr.b.	5v150.8↔	Chir.vyčist.rany s odstr.chor.tk.na k.a podk.malá pl.predlakt.
5t884.5↔	Odobr.i.transpl.sv,šf.a fasc.mikrovask.anast:bruš.stena	5v150.9↔	Chir.vyč.rany s odstr.chor.tk.na koži a podk.malá plocha:ruka
5t884.6↔	Odobr.i.transpl.sv,šf.a fasc.mikrovask.anast:ing.gen,gl.obl.	5v150.a	Chir.vyč.rany s odstr.chor.tk.na k.a podk.m.pl:hr.st.a chr.b.
5t884.7↔	Odobr.i.transpl.sv,šf.a fasc.mikrovask.anast:stehno,kol.	5v150.b	Chir.vyčist.rany s odstr.chor.tk.na k.a podk.malá pl:bruš.obl.
5t884.8↔	Odobr.i.transpl.sv,šf.a fasc.mikrovask.anast:predkol.	5v150.c	Chir.vyč.r.rany s odstr.chor.tk.na k.a podk.malá pl:ingv.genit.o
5t884.9↔	Odobr.iného transpl.sv,šf.a fasc.mikrovask.anast:noha	5v150.d	Chir.vyčist.rany s odstr.chor.tk.na k.a podk.malá pl:glut.obl.
5t884.x	Odobr.i.transplantátu sv,šf.a fasc.mikrovask.anast:ost.	5v150.e↔	Chir.vyč.rany s odstr.chor.tk.na koži a podk.malá pl:stehno,kol
5t991	Debridement mäkk.č.pohyb.aparátu, viacvrstvový	5v150.f↔	Chir.vyčist.rany s odstr.chor.tk.na k.a podk.malá pl:predkol.
5v141.0	R.a roz.odst.ch.tk.na ko.a podk:b.prim.uz.ra:hist.kontr:pera	5v150.g↔	Chir.vyčist.rany s odstr.chor.tk.na koži a podk.malá pl:noha
5v141.4	R.a roz.odst.ch.tk.na ko.a podk:b.pr.uz.ra:hist.kontr:i.č.hl	5v150.x	Chir.vyč.rany s odstr.chor.tk.na koži a podk.malá plocha:ost.
5v141.5	Rad.a roz.s.odst.ch.tk.na ko.a podk:b.pr.uz.ra:hist.kontr:krk	5v151.0	Chir.vyč.rany s odstr.chor.tk.na koži a podk:veľká plocha:pery
5v141.6↔	R.a roz.s.ods.ch.tk.na ko.a podk:b.pr.uz.ra:his.kontr:ram,axila	5v151.4	Chir.vyčist.rany s odstr.chor.tk.na k.a podk:veľká pl:ost.č.hlavy
5v141.7↔	R.a roz.s.ods.ch.tk.ko.a podk:b.pr.uz.ra:hist.kont:ram,lakeť	5v151.5	Chir.vyč.rany s odstr.chor.tk.na koži a podk:veľká plocha:krk
5v141.8↔	R.a roz.odst.ch.tk.ko.a podk:b.prim.uz.ra:hi.kon:predlaktie	5v151.6↔	Chir.vyč.rany s odstr.chor.tk.na k.a podk:veľká pl:ram,axila
5v141.9↔	Rad.a roz.s.odst.chor.tk.ko.a podk:b.prim.uz.ra:hist.kont:ruka	5v151.7↔	Chir.vyčis.rany s odstr.chor.tk.na k.a podk:veľká pl:ram,lak.
5v141.a	R.a roz.s.odst.ch.tk.ko.a podk:b.pr.uz.ra:hi.kon:hруд.st,chr.bát	5v151.8↔	Chir.vyčist.rany s odstr.chor.tk.na k.a podk:veľká pl:predlakt.
5v141.b	Rad.a roz.s.odst.ch.tk.ko.a podk:b.pr.uz.ra:his.kon:bruš.o	5v151.9↔	Chir.vyčist.rany s odstr.chor.tk.na koži a podk:veľká pl:ruka
5v141.c	Rad.a roz.s.odst.ch.tk.ko.a podk:b.pri.uz.ra:his.kon:ingv.genit.o	5v151.a	Chir.vyč.rany s odstr.chor.tk.na k.a podk:veľká pl:hруд.st.,chr.b
5v141.d	R.a roz.s.odst.ch.tk.na ko.a podk:b.pri.uz.ra:his.kon:glut.o	5v151.b	Chir.vyč.rany s odstr.chor.tk.na koži a podk:veľká pl:bruš.o
5v141.e↔	R.a roz.s.odst.ch.tk.ko.a podk:b.pr.uz.ra:hist.kontr:stehno,kol	5v151.c	Chir.vyčis.rany s odstr.chor.tk.na k.a podk:veľká pl:ingv.genit.o
5v141.f↔	R.a roz.s.odst.ch.tk.ko.a podk:b.pr.uz.ra:his.kon:predkol	5v151.d	Chir.vyčist.rany s od.chor.tk.na koži a podk:veľká pl:glut.obl.
5v141.g↔	R.a roz.s.odst.ch.tk.na ko.a podk:b.pr.uz.ra:his.kon:chodidlo	5v151.e↔	Chir.vyč.rany s odstr.chor.tk.na koži a podk:veľká pl:stehno,kol
5v141.x	R.a roz.s.odst.ch.tk.na ko.a podk:b.prim.uzav.ra:hist.kontr:ost.	5v151.f↔	Chir.vyč.rany s odstr.chor.tk.na koži a podk:veľká pl:predkol
5v143.0	Rad.a roz.s.odst.ch.tk.na k.a podk:prim.uz.rany:hist.kontr:pera	5v151.g↔	Chir.vyč.rany s ods.chor.tk.na koži a podk:veľká plocha:noha
5v143.4	R.a roz.s.odst.chor.tk.koži a podk:prim.uz.ra:hist.kont:i.č.hlavy	5v151.x	Chir.vyč.rany s odstr.chor.tk.na koži a podk:veľká plocha:ost.
5v143.5	Rad.a roz.s.odst.ch.tk.na k.a podk:prim.uzav.ra:hist.kontr:krk	5v152.0	Chir.vyč.rany ods.ch.tk.na k.a podk:veľ.pl,vlož.liek.nosič:pera
5v143.6↔	R.a roz.s.odst.chor.tk.na ko.a podk:pri.uz.r:hist.kontr:ram,axila	5v152.4	Ch.vyčis.rany ods.chor.tk.na k.a podk:veľ.pl,vl.liek.nosič:i.č.hl
5v143.7↔	Rad.a roz.s.odst.ch.tk.na k.a podk:prim.uz.r:his.kont:ram,lakeť	5v152.5	Chir.vyčis.rany ods.chor.tk.na k.a podk:veľ.pl,vl.liek.nosič:krk
5v143.8↔	R.a roz.s.odst.ch.tk.na ko.a podk:pri.uz.ra:hi.kont:predlaktie	5v152.6↔	Ch.vyčist.rany ods.chor.tk.k.a podk:veľ.pl,vl.liek.nosič:ram,axi
5v143.9↔	Rad.a roz.s.odst.chor.tk.na ko.a podk:pri.uz.ra:hist.kontr:ruka	5v152.7↔	Chi.vyčis.rany ods.ch.tk.k.a podk:veľ.pl,vl.liek.nosič:ram,lak
5v143.a	R.a roz.s.odst.ch.tk.na k.a podk:prim.uz.r:hist.kontr:hr.st.,chr.b	5v152.8↔	Chi.vyč.rany ods.chor.tk.k.a podk:veľ.pl,vl.liek.nosič:predlakt
5v143.b	Rad.a roz.s.odst.chor.tk.na k.a podk:prim.uz.ra:hist.kon:bruš.o	5v152.9↔	Chir.vyč.rany ods.chor.tk.k.a podk:veľ.pl,vlož.liek.nosič:ruka
5v143.c	R.a roz.s.odst.ch.tk.na k.a podk:prim.uz.r:hist.kontr:ing.genit.o	5v152.a	Chi.vyč.rany odst.ch.tk.k.a podk:veľ.pl,vl.liek.nosič:hr.st.,chr.b
5v143.d	Rad.a roz.s.odst.ch.tk.na ko.a podk:pri.uz.rany:hist.kontr:glut.o	5v152.b	Ch.vyč.rany odst.chor.tkan.na k.a podk:veľ.pl.,vlož.l.n:bruš.o
5v143.e↔	Rad.a roz.s.odst.ch.tk.na k.a podk:pri.uz.r:hist.kontr:stehno,kol	5v152.c	Ch.vyč.rany ods.chor.tk.k.a podk:veľ.pl,vl.liek.nosič:ingv.gen.o
5v143.f↔	R.a roz.s.odst.ch.tk.na k.a podkož:pri.uz.rany:hist.kont:predkol	5v152.d	Chir.vyč.rany ods.chor.tk.k.a podk:veľ.pl,vlož.liek.nosič:glut.o
5v143.g↔	Rad.a roz.s.odst.chor.tk.koži a podk:prim.uz.ra:hist.kontr:noha	5v152.e↔	Ch.vyč.rany ods.chor.tk.k.a podk:veľ.pl,vl.liek.nosič:stehno,kol
5v144.4	Radik.a roz.s.odstr.ch.t.na k.a podk.s tx/transpoz:o.č.hlavy	5v152.f↔	Chir.vyč.rany ods.chor.tk.k.a podk:veľ.pl,vl.liek.nosič:predkol
5v144.5	Rad.a roz.s.odstr.chor.tk.na koži a podk.s tx/transpoz:krk	5v152.g↔	Ch.vyč.rany ods.chor.tk.koži a podk:veľ.pl,vlož.liek.nosič:noha
5v144.6↔	Rad.a roz.s.odstr.ch.t.na k.a podk.s tx/transpoz:ram,axila	5v152.x	Chi.vyčist.rany odst.chor.tk.k.a podk:veľ.pl,vlož.liek.nosič:ost
5v144.7↔	Radik.a roz.s.odstr.ch.t.na k.a podk.s tx/transpoz:ram,lak.	5v153	Monitorakotómia a debridement pri empýéme
5v144.8↔	Rad.a roz.s.odstr.chor.tk.na k.a podkož.s tx/transpoz:predlakt	5v15x.x	Chir.vyč.rany s odstr.chor.tk.na kož.a podk:ost.
5v144.9↔	Radik.a roz.s.odstr.chor.tk.na koži a podk.s tx/transpoz:ruka	5v210.0	Voľná tx.kože od darcu:čiasť.dermeoepidermálny štep:pery
5v144.a	Rad.a roz.s.odstr.ch.t.na k.a podk.s tx/transpoz:hруд.st.,chr.b	5v210.4	Voľ.tx.kože od darcu:čiasť.dermeoepider štep:ost.č.hlavy
5v144.b	Rad.a roz.s.odstr.ch.t.na koži a podk.s tx/transpoz:bruš.obl.	5v210.5	Voľ.transplant.kože od darcu:čiasť.dermeoepiderm.štep:krk
5v144.c	Rad.a roz.s.odstr.ch.t.na k.a podk.s tx/transpoz:inguin.genit.o	5v210.6↔	Voľ.tx.kože od darcu:čiasť.dermeoepider.štep:rameno,axila

5v210.7↔	Vol.tx.kože od darcu:čias.dermeoepid.štep:ram,lakeť	5v221.x↔	V.tx.kože,prijemca:čias.dermeoepid.štep-granul.k,malá pl:ost.
5v210.8↔	Vol.tx.kože od darcu:čiasoč.dermeoepiderm.štep:predlaktie	5v222.4	V.tx.kože,prijemca:kompl.dermeoepid.štep,malá pl:ost.č hlavy
5v210.9↔	Vol.transpl.kože od darcu:čias.dermeoepiderm.štep:ruka	5v222.5	Vol.tx.kože,prijemca:kompl.dermeoepid.štep,malá pl:krk
5v210.a	Vol.tx.kože od darcu:čias.dermeoepid.štep:hруд.st,chrbát	5v222.6↔	Vol.tx.kože,prijemca:komp.dermeoepid.štep,ma.pl:ram,axila
5v210.b	Vol.tx.kože od darcu:čias.dermeoepiderm.štep:bruš.obl	5v222.7↔	Vol.tx.kože,prijemca:kompl.dermeoepid.štep,malá pl:ost:ram,lak
5v210.c	Volná tx.kože od darcu:čias.dermeoepid.štep:inguin,genit.o	5v222.8↔	Vol.tx.kože,prijemca:kompl.dermeoepid.št,malá pl:predlakt
5v210.d	Volná tx.kože od darcu:čias.dermeoepid.štep:glut.obl	5v222.9↔	Vol.tx.kože,prijemca:kompl.dermeoepid.št,malá pl:ruka
5v210.e↔	Vol.tx.kože od darcu:čias.dermeoepiderm.štep:stehno,kol.	5v222.a	V.tx.kože,prijem:kompl.dermeoep.št,malá pl:hруд.sten,chrb
5v210.f↔	Vol.tx.kože od darcu:čias.dermeoepider.štep:predkol	5v222.b	Vol.tx.kože,prijmca:kompl.dermeoepid.št,malá pl:bruš.o
5v210.g↔	Volná tx.kože od darcu:čiasoč.dermeoepiderm.štep:noha	5v222.c	Vol.tx.kože,prijemca:kompl.dermeoepi.štep,ma.pl:ingv,genit.o
5v210.x↔	Volná transplant.kože od darcu:čiasoč.dermeoepider.štep:ost	5v222.d	Vol.tx.kože,prijemca:kompl.dermeoepid.štep,malá pl:ram,lak
5v211.0	Volná tx.kože od darcu:komplet.dermeoepiderm.štep:pery	5v222.e↔	Vol.tx.kože,prijemca:kompl.dermeoepi.št,malá pl:stehno,kol
5v211.4	Vol.tx.kože od darcu:kompl.dermeoepiderm.štep:ost.č hlavy	5v222.f↔	Vol.tx.kože,prijemca:kompl.dermeoepi.št,malá pl:predkol
5v211.5	Vol.tx.kože od darcu:kompl.dermeoepiderm.štep:krk	5v222.g↔	Vol.tx.kože,prijemca:kompl.dermeoepi.štep,malá pl:noha
5v211.6↔	Vol.tx.kože od darcu:komplet.dermeoepid.štep:rameno,axila	5v222.x↔	Vol.tx.kože,prijemca:kompl.dermeoepi.štep,malá plocha:ost
5v211.7↔	Vol.tx.kože od darcu:kompl.dermeoepider.štep:ram.,lakeť	5v224.0	Vol.tx.kože,prijemca:čias.dermeoepid.štep,velká pl:pery
5v211.8↔	Vol.tx.kože od darcu:kompl.dermeoepid.štep:predlaktie	5v224.4	Vol.tx.kože,prijemca:čias.dermeoepid.štep,velká pl:hруд.st,chrb
5v211.9↔	Vol.tx.kože od darcu:kompl.dermeoepidermalny štep:ruka	5v224.5	Vol.tx.kože,prijemca:čias.dermeoepid.štep,velká pl:krk
5v211.a	Vol.tx.kože od darcu:kompl.dermeoepid.štep:hруд.st.,chrbát	5v224.6↔	Vol.tx.kože,prijemca:čias.dermeoepi.štep,velká pl:ram,axila
5v211.b	Vol.tx.kože od darcu:komplet.dermeoepiderm.štep:bruš.obl.	5v224.7↔	Vol.tx.kože,prijemca:čiat.dermeoepid.štep,velká pl:ram,lakeť
5v211.c	Vol.tx.kože od darcu:kompl.dermeoepid.štep:inguin,genit.o	5v224.8↔	V.tx.kože,prijemca:čias.dermeoepid.štep,velká pl:predlaktie
5v211.d	Vol.transplant.kože od darcu:kompl.dermeoepid.štep:glut.obl	5v224.9↔	V.tx.kože,prijemca:čias.dermeoepi.štep,velká plocha:ruka
5v211.e↔	Vol.tx.kože od darcu:kompl.dermeoepid.štep:stehno,koleno	5v224.a	Vol.tx.kože,prijem:čias.dermeoepid.štep,velká pl:hруд.st,chrb
5v211.f↔	Volná tx.kože od darcu:kompl.dermeoepid.štep:predkol	5v224.b	Vol.tx.kože,prijemca:čias.dermeoepid.štep,velká pl:bruš.obl.
5v211.g↔	Vol.transpl.kože od darcu:kompl.dermeoepiderm.štep:noha	5v224.c	Vol.tx.kože,prijemca:čias.dermeoepid.štep,vef.pl:ingv,gen.o
5v211.x	Vol.transpl.kože od darcu:kompl.dermeoepiderm.štep:ost	5v224.d	Vol.tx.kože,prijemca:čias.dermeoepid.št,velká pl:glut.obl
5v212.0	Vol.transpl.kože od darcu:kompozit.(viactkaniv) štep:pery	5v224.e↔	Vol.tx.kože,prijemca:čias.dermeoepi.štep,velká pl:stehn,kol
5v212.4	Vol.tx.kože od darcu:kompozit.(viactk)štep:ost.č hlavy	5v224.f↔	V.tx.kože,prijemca:čias.dermeoepid.štep,velká pl:predkol
5v212.5	Vol.tx.kože od darcu:kompozitný(viactkaniv)štep:krk	5v224.g↔	Vol.tx.kože,prijemca:čias.dermeoepiderm.štep,velká pl:noha
5v212.6↔	Vol.tx.kože od darcu:kompoz(viactkaniv)štep:rameno,axila	5v224.x↔	Vol.tx.kože,prijemca:čias.dermeoepider.št,velká plocha:ost.
5v212.7↔	Vol.tx.kože od darcu:kompozit.(viactkaniv)štep:ram,lakeť	5v225.0	V.tx.kože,prijemca:čias.dermeoep.štep-granul.k,vef.pl:pery
5v212.8↔	Vol.tx.kože od darcu:kompoz.(viactkaniv)štep:predlaktie	5v225.4	V.tx.kože,prijem:čias.dermeoepi.štep-gran.k,vef.pl:ost.č hlavy
5v212.9↔	Vol.tx.kože od darcu:kompozit.(viactkaniv)štep:ruka	5v225.5	Vol.tx.kože,prijemca:čias.dermeoepi.štep-gran.k,vef.pl:krk
5v212.a	Vol.tx.kože od darcu:kompozit.(viactkan)štep:hруд.st,chrbát	5v225.6↔	Vol.tx.kože,prijem:čias.dermeoepi.štep-gran.k,vef.pl:ram,axi
5v212.b	Vol.tx.kože od darcu:kompozit.(viactkaniv).štep:bruš.obl.	5v225.7↔	V.tx.kože,prijemca:čias.dermeoepi.štep-gran.k,vef.pl:ram,lak
5v212.c	Vol.tx.kože od darcu:kompoz.(viactkaniv)štep:inguin,genit.o	5v225.8↔	Vol.tx.k.prijemca:čias.dermeoep.št.-gran.k,vef.pl:predlakt
5v212.d	Vol.tx.kože od darcu:kompozit.(viactkaniv).štep:glut.obl.	5v225.9↔	Vol.tx.k.prijemca:čias.dermeoep.št.-gran.koži,velká pl:ruka
5v212.e↔	Vol.tx.kože od darcu:kompozit.(viactkaniv)štep:stehno,koleno	5v225.a	V.tx.kože,prijem:čias.dermeoepid.št-gran.k,vef.pl:hруд.st,chrb
5v212.f↔	Vol.tx.kože od darcu:kompozit.(viactkaniv)štep:predkol	5v225.b	Vol.tx.kože,prijemca:čias.dermeoepi.št-gran.k,vef.pl:bruš.o
5v212.g↔	Vol.tx.kože od darcu:kompozit.(viactkaniv)štep:noha	5v225.c	V.tx.kože,prijemca:čias.dermeoepi.št-gran.k,vef.pl:ingv,gen.o
5v212.x	Volná tx.kože od darcu:kompozit.(viactkaniv)štep:ost.	5v225.d	V.tx.kože,prijemca:čias.dermeoepi.št-gran.k,vef.pl:glut.o
5v21x.x	Volná transplantácia kože od darcu:ostatné	5v225.e↔	V.tx.kože,prijemca:čias.dermeoepi.št.-gran.k,vef.pl:stehn,kol
5v220.4	Vol.tx.kože u prijem:čias.dermeoepid.štep,malá pl:ost.č hlavy	5v225.f↔	Vol.tx.kože,prijemca:čias.dermeoepi.št.-gran.k,vef.pl:predkol
5v220.5	Vol.tx.kože,prijemca:čias.dermeoepid.štep,malá pl:krk	5v225.g↔	Vol.tx.kože,prijemca:čias.dermeoepi.št-gran.k,vef.pl:noha
5v220.6↔	Vol.tx.kože,prijemca:čias.dermeoepid.štep,malá pl:ram,axil	5v225.x↔	V.tx.kože,prijem:čias.dermeoepid.štep-granul.koži,vef.pl:ost
5v220.7↔	Vol.tx.kože,prijemca:čias.dermeoepi.štep,malá pl:ram,lakeť	5v226.4	Vol.tx.kože,prijemca:kompl.dermeoepi.št,vef.pl:ost.č hlavy
5v220.8↔	Vol.tx.kože,prijemca:čias.dermeoepid.štep,malá pl:predlakt	5v226.5	Volná tx.kože,prijemca:kompl.dermeoepi.štep,velká pl:krk
5v220.9↔	Vol.tx.kože,prijemca:čias.dermeoepider.štep,malá pl:ruka	5v226.6↔	Vol.tx.kože,prijemca:kompl.dermeoepi.št,velká pl:ram,axi
5v220.a	Vol.tx.k.prijemca:čias.dermeoepid.štep,malá pl:hруд.st.,chrb	5v226.7↔	Vol.tx.kože,prijemca:kompl.dermeoepi.št,vef.pl:ram,lak
5v220.b	Vol.tx.kože,prijemca:čias.dermeoepid.štep,malá pl:bruš.obl.	5v226.8↔	Vol.tx.kože,prijemca:kompl.dermeoepid.štep,vef.pl:predlakt
5v220.c	Vol.tx.kože,prijemca:čias.dermeoepid.štep,malá pl:ingv,genit.	5v226.9↔	Vol.tx.kože,prijemca:kompl.dermeoepiderm.štep,vef.pl:ruka
5v220.d	Vol.tx.kože,prijemca:čias.dermeoepi.štep,malá pl:glut.obl.	5v226.a	V.tx.kože,prijemca:kompl.dermeoepi.štep,vef.pl:hруд.st,chrb
5v220.e↔	Vol.tx.kože,prijemca:čias.dermeoepi.štep,malá pl:stehno,kol	5v226.b	Vol.tx.kože,prijemca:kompl.dermeoepid.štep,vef.pl:bruš.o
5v220.f↔	Vol.tx.kože,prijemca:čias.dermeoep.štep,malá pl:predkol	5v226.c	Vol.tx.kože,prijemca:kompl.dermeoepi.štep,vef.pl:ingv,genit.o
5v220.g↔	Vol.tx.kože,prijemca:čias.dermeoepi.štep,malá pl:noha	5v226.d	Vol.tx.kože,prijemca:kompl.dermeoepid.štep,vef.pl:glut.obl.
5v220.x↔	Vol.tx.kože,prijemca:čias.dermeoepid.štep,malá plocha:ost.	5v226.e↔	V.tx.kože,prijemca:kompl.dermeoepid.štep,vef.pl:stehn,kol
5v221.0	Vol.tx.kože,prijem:čias.dermeoepi.štep-granul.k,malá pl:pery	5v226.f↔	Vol.tx.kože,prijemca:kompl.dermeoepid.štep,velká pl:predkol
5v221.4	V.tx.kože,prijem:čias.dermeoepi.štep-gran.k,malá pl:ost.č hl	5v226.g↔	Vol.tx.kože,prijemca:kompl.dermeoepid.štep,velká pl:noha
5v221.5	V.tx.kože,prijem:čias.dermeoepi.štep-granul.koži,malá pl:krk	5v226.x↔	Volná tx.kože,prijemca:kompl.dermeoepid.štep,vef.plocha:ost
5v221.6↔	V.tx.kože,prijemca:čias.dermeoep.štep-gran.k,malá pl:ram,axi	5v22a.0	V.tx.kože,prijemca:náhr.kože kultiv.keratinocyt,malá pl:pery
5v221.7↔	V.tx.kože,prijem:čias.dermeoep.štep-granul.k,malá pl:ram,lak.	5v22a.4	Vol.tx.kože,prijem:náhr.k.kult.keratinoc,malá pl:ost.č hlavy
5v221.8↔	Vol.tx.k.prijem:čias.dermeoepi.štep-gran.k,malá pl:predlakt	5v22a.5	Vol.tx.kože,prijemca:náhr.kože kult.keratinocyt,malá pl:krk
5v221.9↔	V.tx.kože,prijem:čias.dermeoepid.štep-granul.k,malá pl:ruka	5v22a.6↔	Vol.tx.kože,prijem:náhr.k.kult.keratinoc,malá pl:ram,axi
5v221.a	V.tx.kože,prijem:čias.dermeoep.štep-gran.k,malá pl:hr.st,chrb	5v22a.7↔	Vol.tx.kože,prijem:náhr.k.kult.keratinocyt,ma.pl:ram,lak
5v221.b	Vol.tx.kože,prijem:čias.dermeoepid.štep-gran.k,malá pl:bruš.o	5v22a.8↔	Vol.tx.kože,prijem:náhr.k.kult.keratinoc,malá pl:predlakt
5v221.c	Vol.tx.kože,prijem:čias.dermeoep.štep-gran.k,ma.pl:ing,gen.o	5v22a.9↔	Vol.tx.kože,prijem:náhr.kože kult.keratinocyt,malá pl:ruka
5v221.d	Vol.tx.kože,prijem:čias.dermeoep.štep-gran.koži,malá pl:glut.o	5v22a.a	Vol.tx.kože,prijem:náhr.k.kult.keratinoc.,mal.pl:hr.st,chrb
5v221.e↔	Vol.tx.kože,prijem:čias.dermeoep.štep-granul.k,ma.pl:steh,kol	5v22a.b	Vol.tx.kože,prijem:náhr.k.kult.keratinoc,malá pl:bruš.o
5v221.f↔	V.tx.kože,prijemca:čias.dermeoepi.štep-gran.k,ma.pl:predkol	5v22a.c	Vol.tx.kože,prijem:náhr.k.kult.keratinoc,malá pl:ingv,gen.o
5v221.g↔	V.tx.kože,prijem:čias.dermeoepid.štep-gran.k,mal.pl:noha	5v22a.d	Vol.tx.kože,prijemca:náhr.k.kultiv.keratinoc,malá pl:glut.o

5v22a.e↔	Vol.tx.kože,prijemca:náhr.k.kultiv.keratinoc,ma.pl:stehn,kol	5v234.d	Lokál.lal.plast.kože a podkož:Z-plastika,malá pl:gluteál.obl.
5v22a.f↔	Vol.tx.kože,prijem:náhr.k.kultiv.keratinoc,malá pl:predkol	5v234.e↔	Lok.lalok.plast.kože a podkož:Z-plast,malá pl:stehno,koleno
5v22a.g↔	Vol.tx.kože,prijem:náhr.kože kultiv.keratinoc,malá pl:noha	5v234.f↔	Lokál.lalok.plast.kože a podkož:Z-plastika,malá pl:predkol
5v22a.x↔	Vol.tx.kože,prijem:náhr.kože kultiv.keratinocyt,malá pl:ost	5v234.g↔	Lokál.lalok.plast.kože a podkožia:Z-plast,malá pl:noha
5v22b.0	Vol.tx.kože,prijem:náhr.k.kultiv.keratinocyt,velká pl:péry	5v234.x↔	Lokál.lalok.plastika kože a podkožia:Z-plast,malá pl:ost
5v22b.4	Vol.tx.kože,prijem:náhr.k.kultiv.keratinoc,velká pl:ost.č.hlavy	5v235.4	Lokál.lalok.plast.kože a podk:dilatač.plast,velká pl:ost.č.hlavy
5v22b.5	V.tx.kože,prijem:náhr.kože kultiv.keratinocyt,velká pl:krk	5v235.5	Lokál.lal.plast.kože a podkož:dilatačná plast,velká pl:krk
5v22b.6↔	Vol.tx.kože,prijem:náhr.kože kultiv.keratinoc,,vef.pl:ram,axi	5v235.6↔	Lok.lalok.plast.kože a podk:dilatač.plast,vef.pl:rameno,axila
5v22b.7↔	V.tx.kože,prijemca:náhr.k.kultiv.keratinocyt,vef.pl:ram,lak	5v235.7↔	Lokál.lal.plast.kože a podk:dilatač.plast,velká pl:ram,lak
5v22b.8↔	Vol.tx.kože,prijemca:náhr.k.kultiv.keratinocyt,vef.pl:predlakt	5v235.8↔	Lok.lalok.plast.kože a podk:dilatač.plast,velká pl:predlakt
5v22b.9↔	Vol.tx.kože,prijem:náhr.kože kultiv.keratinocyt,velká pl:ruka	5v235.9↔	Lokál.lalok.plast.kože a podkož:dilatač.plast,velká plocha:ruka
5v22b.a	Vol.tx.kože,prijem:náhr.k.kult.keratinocyt,vef.pl:hруд.st,chrb	5v235.a	Lok.lalok.plast.kože a podkož:dilatač.plast,vef.pl:hруд.st,chrb
5v22b.b	Vol.tx.kože,prijem:náhr.k.kultiv.keratinocyt,vef.pl:bruš.o	5v235.b	Lokál.lalok.plast.kože a podk:dilatač.plast,velká pl:bruš.o
5v22b.c	Vol.tx.kože,prijem:náhr.k.kultiv.keratinoc,vef.pl:ing,genit.o	5v235.c	Lok.lalok.plast.kože a podk:dilatač.plast,vef.pl:inguin,genit.o
5v22b.d	Vol.tx.kože,prijemca:náhr.k.kult.keratinoc,vef.pl:glut.obl.	5v235.d	Lok.lal.plast.kože a podk:dilatač.plast,velká plocha:gluteál.o
5v22b.e↔	Vol.tx.kože,prijemca:náhr.kože kultiv.keratin,vef.pl:stehn,kol	5v235.e↔	Lok.lalok.plast.kože a podkož:dilatač.plast,velká pl:stehn,kol
5v22b.f↔	Vol.tx.kože,prijem:náhr.k.kultiv.keratinoc,velká pl:predkol	5v235.f↔	Lokál.lalok.plast.kože a podkož:dilatač.plast,velká pl:predkol
5v22b.g↔	Vol.transpl.kože,prijem:náhr.kože kultiv.keratinoc,vplo:noha	5v235.g↔	Lok.lalok.plast.kože a podkož:dilatač.plast,velká pl:noha
5v22b.x↔	Vol.tx.kože,prijemca:náhr.kože kultiv.keratinocyt,velká pl:ost	5v235.x↔	Lok.lalok.plast.kože a podk:dilatačná plast,velká plocha:ost
5v230.4	Lokál.lal.plast.kože a podk:dilatač.plast,malá pl:ost.č.hlavy	5v236.4	Lok.lal.plast.kože a podkož:plast.rotovan.lal,vef.pl:ost.č.hlavy
5v230.5	Lokál.lalok.plast.kože a podk:dilatačná plast,malá pl:krk	5v236.5	Lok.lal.plast.kože a podk:plast.rotovan.lalokom,vef.pl:krk
5v230.6↔	Lokál.lal.plast.kože a podk:dilatačná plast,malá pl:ram,axila	5v236.6↔	Lok.lal.plast.kože a podk:plast.rotovan.lal,vef.pl:ram,axila
5v230.7↔	Lok.lalok.plast.kože a podk:dilatač.plast,malá pl:ram,lakeť	5v236.7↔	Lok.lalok.plast.kože a podk:plast.rotovan.lal,vef.pl:ram,lak
5v230.8↔	Lokál.lalok.plast.kože a podk:dilatačná plast,malá pl:predlakt	5v236.8↔	Lok.lalok.plast.kože a podk:plast.rotovan.lal,velká pl:predlakt
5v230.9↔	Lok.lalok.plast.kože a podkož:dilatačná plast,malá pl:ruka	5v236.9↔	Lok.lalok.plast.kože a podk:plast.rotovan.lal,velká pl:ruka
5v230.a	Lok.lalok.plast.kože a podk:dilatač.plast,malá pl:hруд.st,chrb	5v236.a	Lok.lalok.plast.kože a podk:plast.rotov.lal,velká pl:hr.st,chrb
5v230.b	Lokál.lal.plast.kože a podkožia:dilatačná plast,malá pl:bruš.o	5v236.b	Lokál.lalok.plast.kože a podk:plast.rotovan.lal,velká pl:bruš.o
5v230.c	Lok.lalok.plast.kože a podk:dilatač.plast,mal.pl:ingv,genit.o	5v236.c	Lok.lalok.plast.kože a podk:plast.rotov.lal,vef.pl:inguin,gen.o
5v230.d	Lok.lalok.plast.kože a podk:dilatač.plast,malá pl:gluteál.obl.	5v236.d	Lok.lalok.plast.kože a podk:plast.rotovan.lal,vef.pl:glut.obl
5v230.e↔	Lokál.lal.plast.kože a podk:dilatačná plast,malá pl:stehno,kol	5v236.e↔	Lokál.lal.plast.kože a podk:plast.rotovan.lal,vef.pl:stehn,kol
5v230.f↔	Lokál.lalok.plast.kože a podk:dilatač.plast,malá pl:predkol	5v236.f↔	Lok.lal.plast.kože a podk:plast.rotovan.lal,vef.pl:predkol
5v230.g↔	Lokál.lalok.plast.kože a podk:dilatač.plast,malá pl:noha	5v236.g↔	Lokál.lal.plast.kože a podk:plast.rotovan.lal,vef.pl:noha
5v230.x↔	Lokál.lalok.plast.kože a podkožia:dilatačná plast,malá pl:ost	5v236.x↔	Lokál.lal.plast.kože a podk:plast.rotovaným lal,velká pl:ost
5v231.4	Lok.lal.plast.kože a podk:plast.rotovan.lal,malá pl:ost.č.hlavy	5v238.4	Lok.lal.plast.kože a podk:plast.ostrovček.lal,vef.pl:ost.č.hlavy
5v231.5	Lokál.lal.plast.kože a podk:plast.rotovan.lalokom,malá pl:krk	5v238.5	Lok.lalok.plast.kože a podkož:plast.ostrovček.lal,vef.pl:krk
5v231.6↔	Lok.lal.plast.kože a podk:plast.rotovan.lal,malá pl:ram,axila	5v238.6↔	Lok.lal.plast.kože a podk:plast.ostrovček.lal,vef.pl:ram,axila
5v231.7↔	Lokál.lal.plast.kože a podk:plast.rotovan.lal,malá pl:ram,lak	5v238.7↔	Lok.lal.plast.kože a podk:plast.ostrovček.lal,vef.pl:ram,lakeť
5v231.8↔	Lok.lalok.plast.kože a podk:plast.rotov.lal,malá pl:predlakt	5v238.8↔	Lok.lalok.plast.kože a podk:plast.ostrovček.lal,vef.pl:predlakt
5v231.9↔	Lokál.lalok.plast.kože a podk:plast.rotovan.lal,malá pl:ruka	5v238.9↔	Lok.lalok.plast.kože a podk:plast.ostrovček.lal,vef.pl:ruka
5v231.a	Lok.lal.plast.kože a podk:plats.rotov.lal,malá pl:hруд.st,chrb	5v238.a	Lok.lal.plast.kože a podk:plats.ostrovček.lal,vef.pl:hr.st,chrb
5v231.b	Lok.lal.plast.kože a podk:plast.rotovan.lal,malá pl:bruš.o	5v238.b	Lokál.lal.plast.kože a podk:plast.ostrovček.lal,vef.pl:bruš.obl
5v231.c	Lok.lal.plast.kože a podk:plast.rotov.lal,malá pl:ingv,genit.o	5v238.c	Lok.lal.plast.kože a podk:plast.ostrov.lal,vef.pl:inguin,genit.o
5v231.d	Lokál.lal.plast.kože a podk:plast.rotovan.lal,malá pl:glut.obl	5v238.d	Lok.lal.plast.k.a podk:plast.ostrovček.lal,vef.pl:glute.obl
5v231.e↔	Lok.lalok.plast.kože a podk:plast.rotov.lal,malá pl:stehno,kol	5v238.e↔	Lok.lal.plast.kože a podk:plast.ostrov.lal,vef.pl:stehn,kol
5v231.f↔	Lok.lalok.plast.kože a podk:plast.rotovan.lal,malá pl:predkol	5v238.f↔	Lok.lal.plast.kože a podk:plast.ostrovčekov.lal,vef.pl:predkol
5v231.g↔	Lok.lal.plast.kože a podk:plast.rotovan.lal,malá pl:noha	5v238.g↔	Lok.lal.plast.kože a podk:plast.ostrovček.lal,vef.pl:noha
5v231.x↔	Lokál.lal.plast.kože a podkož:plast.rotovaným lal,malá pl:ost	5v238.x↔	Lokál.lalok.plast.kože a podk:plast.ostrovčekov.lal,vef.pl:ost
5v233.4	Lok.lal.plast.kože a podk:plast.ostrovček.lal,ma.pl:ost.č.hlavy	5v239.4	Lok.lal.plast.kože a podkož:Z-plast,vef.pl:ost.časti hlavy
5v233.5	Lok.lal.plast.kože a podk:plast.ostrovčekov.lal,malá pl:krk	5v239.5	Lok.lal.plast.kože a podkož:Z-plast,velká plocha:krk
5v233.6↔	Lok.lal.plast.kože a podk:plast.ostrovček.lal,malá pl:ram,axi	5v239.6↔	Lok.lal.plast.kože a podkož:Z-plast,vef.pl:rameno,axila
5v233.7↔	Lok.lal.plast.kože a podk:plast.ostrovček.lal,malá pl:ram,lak	5v239.7↔	Lok.lal.plast.kože a podkož:Z-plast,vef.pl:ram,lakeť
5v233.8↔	Lok.lal.plast.kože a podk:plast.ostrovček.lal,malá pl:predlakt	5v239.8↔	Lok.lal.plast.kože a podkož:Z-plast,vef.pl:predlaktie
5v233.9↔	Lokál.lalok.plast.kože a podk:plast.ostrovček.lal,malá pl:ruka	5v239.9↔	Lokál.lalok.plast.kože a podkož:Z-plastika,vef.plocha:ruka
5v233.a	Lok.lal.plast.k.a podk:plast.ostrovček.lalok,malá pl:hr.st,chrb	5v239.a	Lok.lal.plast.kože a podkož:Z-plast,vef.pl:hруд.stena,chrbát
5v233.b	Lok.lal.plast.kože a podk:plast.ostrovček.lal,malá pl:bruš.o	5v239.b	Lok.lal.plast.kože a podkož:Z-plast,velká pl:bruš.obl
5v233.c	Lok.lal.plast.k.a podk:plast.ostrovček.lal,mal.pl:inguin,gen.o	5v239.c	Lok.lal.plast.kože a podkož:Z-plast,vef.pl:inguin,genit.o
5v233.d	Lok.lal.plast.k.a podk:plast.ostrovček.lal,mal.pl:glut.obl.	5v239.d	Lok.lal.plast.kože a podkož:Z-plast,velká pl:gluteál.obl.
5v233.e↔	Lok.lal.plast.k.a podk:plast.ostrovč.lal,mal.pl:steh.a kolen	5v239.e↔	Lokál.lal.plast.kože a podkož:Z-plast,vef.pl:stehno,koleno
5v233.f↔	Lokál.lalok.plast.k.a podk:plast.ostrovček.lal,malá pl:predkol	5v239.f↔	Lokál.lalok.plast.kože a podkož:Z-plast,vef.pl:predkolenie
5v233.g↔	Lok.lal.plast.kože a podk:plast.ostrovček.lal,malá pl:noha	5v239.g↔	Lokál.lalok.plast.kože a podkož:W-plast,malá pl:noha
5v233.x↔	Lok.lal.plast.kože a podk:plast.ostrovček.lal,malá plocha:ost	5v239.x↔	Lokál.lalok.plast.kože a podkož:Z-plast,velká plocha:ost
5v234.4	Lok.lal.plast.kože a podk:Z-plast,malá pl:ostat.časti hlavy	5v23a.4	Lok.lal.plast.kože a podkož:W-plast,malá pl:ost.časti hlavy
5v234.5	Lok.lalok.plast.kože a podkož:Z-plast,malá plocha:krk	5v23a.5	Lok.lal.plast.kože a podkož:W-plast,malá plocha:krk
5v234.6↔	Lokál.lalok.plast.kože a podkož:Z-plast,malá pl:rameno,axila	5v23a.6↔	Lok.lal.plast.kože a podkož:W-plast,malá pl:rameno,axila
5v234.7↔	Lok.lal.plast.kože a podkožia:Z-plast,malá pl:rameno,lakeť	5v23a.7↔	Lok.lal.plast.kože a podkož:W-plast,malá pl:rameno,lakeť
5v234.8↔	Lokál.lalok.plast.kože a podkožia:Z-plast,malá pl:predlaktie	5v23a.8↔	Lokál.lalok.plast.kože a podkož:W-plast,malá pl:predlaktie
5v234.9↔	Lokál.lalok.plast.kože a podkožia:Z-plastika,malá pl:ruka	5v23a.9↔	Lok.lal.plast.kože a podkož:W-plastika,malá plocha:ruka
5v234.a	Lok.lalok.plast.kože a podk:Z-plast,malá pl:hруд.stena,chrbát	5v23a.a	Lok.lal.plast.kože a podkož:W-plast,malá pl:hруд.st.,chrbát
5v234.b	Lokál.lalok.plast.kože a podkož:Z-plastika,malá pl:bruš.o	5v23a.b	Lokál.lalok.plastika kože a podkož:W-plast,malá pl:bruš.obl.
5v234.c	Lok.lal.plast.kože a podkož:Z-plast,malá pl:inguin,genit.o	5v23a.c	Lok.lal.plast.kože a podkož:W-plast,malá pl:inguin,genit.o

5v23a.d	Lokál.lal.plast.kože a podkož:W-plast,malá pl:gluteál.obl.	5v23f.d	Lok.lal.plas.kože a pod.tran.plas.malej ploc.inou tec.v glut.obl.
5v23a.e↔	Lokál.lal.plast.kože a podkož:W-plast,malá pl:stehno,koleno	5v23f.e	Lok.lal.pl.kož.a pod.tr.pl.mal.pl.in.tec.v ob.st.a kol.
5v23a.f↔	Lok.lal.plast.kože a podkož:W-plastika,malá pl:predkolenie	5v23f.f	Lok.lal.plas.kože a pod.tran.plas.malej ploc.inou tec.v obl.pred.
5v23a.g↔	Lok.lalok.plastika kože a podkož:W-plast,malá plocha:noha	5v23f.g	Lok.lal.pl.kož.a pod.tr.pl.mal.pl.in.tec.v ob.noh.(c.)
5v23a.x↔	Lokál.lalok.plast.kože a podkož:W-plast,malá plocha:ost	5v23f.h	Lok.lal.plas.kože a pod.tran.plas.malej ploc.inou tec.obst.
5v23b.4	Lok.lal.plast.kože a podkož:W-plast,vef.pl:ost.časti hlavy	5v23g.4	Lok.lal.pl.kož.a pod.tr.pl.vef.pl.dv.lal.v os.čas.hl.
5v23b.5	Lok.lal.plast.kože a podkož:W-plast,vef.pl:velká plocha:krk	5v23g.5	Lok.lal.plas.kože a pod.tran.plas.vef.ploc.dvoj.lal.v obl.krku
5v23b.6↔	Lok.lal.plast.kože a podkož:W-plast,vef.pl:rameno,axila	5v23g.6	Lok.lal.pl.kož.a pod.tr.pl.vef.pl.dv.lal.v ob.ram.a ax.
5v23b.7↔	Lok.lal.plast.kože a podkož:W-plast,vef.pl:ram,lakeť	5v23g.7	Lok.lal.pl.kož.a pod.tr.pl.vef.pl.dv.lal.v ob.ram.a lak.
5v23b.8↔	Lok.lal.plast.kože a podkož:W-plast,vef.pl:predlaktie	5v23g.8	Lok.lal.plas.kože a pod.tran.plas.vef.ploc.dvoj.lal.v obl.pred.
5v23b.9↔	Lokál.lalok.plast.kože a podkož:W-plastika,veľká pl:ruka	5v23g.9	Lok.lal.plas.kože a pod.tran.plas.vef.ploc.dvoj.lal.v obl.ruky
5v23b.a	Lok.lal.plast.kože a podkož:W-plast,vef.pl:hrud.st.,chrbát	5v23g.a	Lok.lal.pl.kož.a pod.tr.pl.vef.pl.dv.lal.v ob.hr.st.a ch.
5v23b.b	Lokál.lalok.plast.kože a podkož:W-plast,vef.pl:bruš.obl.	5v23g.b	Lok.lal.plas.kože a pod.tran.plas.vef.ploc.dvoj.lal.v bruš.obl.
5v23b.c	Lok.lalok.plast.kože a podkož:W-plast,vef.pl:inguin,genit.o	5v23g.c	Lok.lal.pl.kož.a pod.tr.pl.vef.pl.dv.lal.v in.a gen.ob.
5v23b.d	Lok.lal.plast.kože a podkož:W-plast,vef.pl:gluteál.obl.	5v23g.d	Lok.lal.plas.kože a pod.tran.plas.vef.ploc.dvoj.lal.v glut.obl.
5v23b.e↔	Lok.lal.plast.kože a podkož:W-plast,vef.pl:stehno,koleno	5v23g.e	Lok.lal.pl.kož.a pod.tr.pl.vef.pl.dv.lal.v ob.st.a kol.
5v23b.f↔	Lok.lal.plast.kože a podkož:W-plast,vef.pl:predkolenie	5v23g.f	Lok.lal.plas.kože a pod.tran.plas.vef.ploc.dvoj.lal.v obl.pred.
5v23b.g↔	Lok.lal.plast.kože a podkož:W-plast,vef.pl:noha/chodidl	5v23g.g	Lok.lal.pl.kož.a pod.tr.pl.vef.pl.dv.lal.v ob.noh.(c.)
5v23b.x↔	Lokál.lalok.plast.kože a podkož:W-plast,veľká plocha:ost	5v23g.x	Lok.lal.plas.kože a pod.tran.plas.vef.ploc.dvoj.lal.obst.
5v23c.4	Lok.lal.pl.kož.a pod.tr.pl.mal.pl.dv.lal.v os.čas.hl.	5v23h.4	Lok.lal.pl.kož.a pod.tr.pl.vef.pl.Lim.lal.v os.čas.hl.
5v23c.5	Lok.lal.plas.kože a pod.tran.plas.malej ploc.dvoj.lal.v obl.krku	5v23h.5	Lok.lal.plas.kože a pod.tran.plas.vef.ploc.Lim.lal.v obl.krku
5v23c.6	Lok.lal.pl.kož.a pod.tr.pl.mal.pl.dv.lal.v ob.ram.a ax.	5v23h.6	Lok.lal.pl.kož.a pod.tr.pl.vef.pl.Lim.lal.v ob.ram.a ax.
5v23c.7	Lok.lal.pl.kož.a pod.tr.pl.mal.pl.dv.lal.v ob.ram.a lak.	5v23h.7	Lok.lal.pl.kož.a pod.tr.pl.vef.pl.Lim.lal.v ob.ram.a lak.
5v23c.8	Lok.lal.plas.kože a pod.tran.plas.malej ploc.dvoj.lal.v obl.pred.	5v23h.8	Lok.lal.plas.kože a pod.tran.plas.vef.ploc.Lim.lal.v obl.pred.
5v23c.9	Lok.lal.plas.kože a pod.tran.plas.malej ploc.dvoj.lal.v obl.ruky	5v23h.9	Lok.lal.plas.kože a pod.tran.plas.vef.ploc.Lim.lal.v obl.ruky
5v23c.a	Lok.lal.pl.kož.a pod.tr.pl.mal.pl.dv.lal.v ob.hr.st.a ch.	5v23h.a	Lok.lal.pl.kož.a pod.tr.pl.vef.pl.Lim.lal.v ob.hr.st.a ch.
5v23c.b	Lok.lal.plas.kože a pod.tran.plas.malej ploc.dvoj.lal.v bruš.obl.	5v23h.b	Lok.lal.plas.kože a pod.tran.plas.vef.ploc.Lim.lal.v bruš.obl.
5v23c.c	Lok.lal.pl.kož.a pod.tr.pl.mal.pl.dv.lal.v in.a gen.ob.	5v23h.c	Lok.lal.plas.kože a pod.tran.plas.vef.ploc.Lim.lal.v ing.a gen.obl.
5v23c.d	Lok.lal.plas.kože a pod.tran.plas.malej ploc.dvoj.lal.v glut.obl.	5v23h.d	Lok.lal.pl.kož.a pod.tr.pl.vef.pl.Lim.lal.v glut.obl.
5v23c.e	Lok.lal.pl.kož.a pod.tr.pl.mal.pl.dv.lal.v ob.st.a kol.	5v23h.e	Lok.lal.pl.kož.a pod.tr.pl.vef.pl.Lim.lal.v ob.st.a kol.
5v23c.f	Lok.lal.plas.kože a pod.tran.plas.malej ploc.dvoj.lal.v obl.pred.	5v23h.f	Lok.lal.plas.kože a pod.tran.plas.vef.ploc.Lim.lal.v obl.pred.
5v23c.g	Lok.lal.pl.kož.a pod.tr.pl.mal.pl.dv.lal.v ob.noh.(c.)	5v23h.g	Lok.lal.plas.kože a pod.tran.plas.vef.ploc.Lim.lal.v obl.nohy (ch.)
5v23c.x	Lok.lal.plas.kože a pod.tran.plas.malej ploc.dvoj.lal.obst.	5v23h.x	Lok.lal.plas.kože a pod.tran.plas.vef.ploc.Lim.lal., ost.
5v23d.4	Lok.lal.pl.kož.a pod.tr.pl.mal.pl.Lim.lal.v os.čas.hl.	5v23i.4	Lok.lal.pl.kož.a pod.tr.pl.vef.pl.lal.Dof.v os.čas.hl.
5v23d.5	Lok.lal.plas.kože a pod.tran.plas.malej ploc.Lim.lal.v obl.krku	5v23i.5	Lok.lal.plas.kože a pod.tran.plas.vef.ploc.lal.Dof.v obl.krku
5v23d.6	Lok.lal.pl.kož.a pod.tr.pl.mal.pl.Lim.lal.v ob.ram.a ax.	5v23i.6	Lok.lal.pl.kož.a pod.tr.pl.vef.pl.lal.Dof.v ob.ram.a ax.
5v23d.7	Lok.lal.pl.kož.a pod.tr.pl.mal.pl.Lim.lal.v ob.ram.a lak.	5v23i.7	Lok.lal.pl.kož.a pod.tr.pl.vef.pl.lal.Dof.v ob.ram.a lak.
5v23d.8	Lok.lal.plas.kože a pod.tran.plas.malej ploc.Lim.lal.v obl.pred.	5v23i.8	Lok.lal.plas.kože a pod.tran.plas.vef.ploc.lal.Dof.v obl.pred.
5v23d.9	Lok.lal.plas.kože a pod.tran.plas.malej ploc.Lim.lal.v obl.ruky	5v23i.9	Lok.lal.plas.kože a pod.tran.plas.vef.ploc.lal.Dof.v obl.ruky
5v23d.a	Lok.lal.pl.kož.a pod.tr.pl.mal.pl.Lim.lal.v ob.hr.st.a ch.	5v23i.a	Lok.lal.pl.kož.a pod.tr.pl.vef.pl.lal.Dof.v ob.hr.st.a ch.
5v23d.b	Lok.lal.plas.kože a pod.tran.plas.malej ploc.Lim.lal.v bruš.obl.	5v23i.b	Lok.lal.plas.kože a pod.tran.plas.vef.ploc.lal.Dof.v bruš.obl.
5v23d.c	Lok.lal.pl.kož.a pod.tr.pl.mal.pl.Lim.lal.v in.a gen.ob.	5v23i.c	Lok.lal.plas.kože a pod.tran.plas.vef.ploc.lal.Dof.v ing.a gen.obl.
5v23d.d	Lok.lal.plas.kože a pod.tran.plas.malej ploc.Lim.lal.v glut.obl.	5v23i.d	Lok.lal.plas.kože a pod.tran.plas.vef.ploc.lal.Dof.v glut.obl.
5v23d.e	Lok.lal.pl.kož.a pod.tr.pl.mal.pl.Lim.lal.v ob.st.a kol.	5v23i.e	Lok.lal.pl.kož.a pod.tr.pl.vef.pl.lal.Dof.v ob.st.a kol.
5v23d.f	Lok.lal.plas.kože a pod.tran.plas.malej ploc.Lim.lal.v obl.pred.	5v23i.f	Lok.lal.plas.kože a pod.tran.plas.vef.ploc.lal.Dof.v obl.pred.
5v23d.g	Lok.lal.pl.kož.a pod.tr.pl.mal.pl.Lim.lal.v ob.noh.(c.)	5v23i.g	Lok.lal.plas.kože a pod.tran.plas.vef.ploc.lal.Dof.v obl.nohy (ch.)
5v23d.x	Lok.lal.plas.kože a pod.tran.plas.malej ploc.Lim.lal., ost.	5v23i.x	Lok.lal.plas.kože a pod.tran.plas.vef.ploc.lal.Dof., ost.
5v23e.4	Lok.lal.pl.kož.a pod.tr.pl.mal.pl.lal.Dof.v os.čas.hl.	5v23j.4	Lok.lal.pl.kož.a pod.tr.pl.vef.pl.in.tec.v os.čas.hl.
5v23e.5	Lok.lal.plas.kože a pod.tran.plas.malej ploc.lal.Dof.v obl.krku	5v23j.5	Lok.lal.plas.kože a pod.tran.plas.vef.ploc.inou tec.v obl.krku
5v23e.6	Lok.lal.pl.kož.a pod.tr.pl.mal.pl.lal.Dof.v ob.ram.a ax.	5v23j.6	Lok.lal.pl.kož.a pod.tr.pl.vef.pl.in.tec.v ob.ram.a ax.
5v23e.7	Lok.lal.pl.kož.a pod.tr.pl.mal.pl.lal.Dof.v ob.ram.a lak.	5v23j.7	Lok.lal.pl.kož.a pod.tr.pl.vef.pl.in.tec.v ob.ram.a lak.
5v23e.8	Lok.lal.plas.kože a pod.tran.plas.malej ploc.lal.Dof.v obl.pred.	5v23j.8	Lok.lal.plas.kože a pod.tran.plas.vef.ploc.inou tec.v obl.pred.
5v23e.9	Lok.lal.plas.kože a pod.tran.plas.malej ploc.lal.Dof.v obl.ruky	5v23j.9	Lok.lal.plas.kože a pod.tran.plas.vef.ploc.inou tec.v obl.ruky
5v23e.a	Lok.lal.pl.kož.a pod.tr.pl.mal.pl.lal.Dof.v ob.hr.st.a ch.	5v23j.a	Lok.lal.pl.kož.a pod.tr.pl.vef.pl.in.tec.v ob.hr.st.a ch.
5v23e.b	Lok.lal.plas.kože a pod.tran.plas.malej ploc.lal.Dof.v bruš.obl.	5v23j.b	Lok.lal.plas.kože a pod.tran.plas.vef.ploc.inou tec.v bruš.obl.
5v23e.c	Lok.lal.pl.kož.a pod.tr.pl.mal.pl.lal.Dof.v in.a gen.ob.	5v23j.c	Lok.lal.pl.kož.a pod.tr.pl.vef.pl.in.tec.v in.a gen.ob.
5v23e.d	Lok.lal.plas.kože a pod.tran.plas.malej ploc.lal.Dof.v glut.obl.	5v23j.d	Lok.lal.plas.kože a pod.tran.plas.vef.ploc.inou tec.v glut.obl.
5v23e.e	Lok.lal.pl.kož.a pod.tr.pl.mal.pl.lal.Dof.v ob.st.a kol.	5v23j.e	Lok.lal.pl.kož.a pod.tr.pl.vef.pl.in.tec.v ob.st.a kol.
5v23e.f	Lok.lal.plas.kože a pod.tran.plas.malej ploc.lal.Dof.v obl.pred.	5v23j.f	Lok.lal.plas.kože a pod.tran.plas.vef.ploc.inou tec.v obl.pred.
5v23e.g	Lok.lal.pl.kož.a pod.tr.pl.mal.pl.lal.Dof.v ob.noh.(c.)	5v23j.g	Lok.lal.pl.kož.a pod.tr.pl.vef.pl.in.tec.v ob.noh.(c.)
5v23e.x	Lok.lal.plas.kože a pod.tran.plas.malej ploc.lal.Dof.obst.	5v23j.x	Lok.lal.plas.kože a pod.tran.plas.vef.ploc.inou tec., ost.
5v23f.4	Lok.lal.pl.kož.a pod.tr.pl.mal.pl.in.tec.v os.čas.hl.	5v23x.x↔	Lokálna laloková plastika kože a podkožia:ostatné
5v23f.5	Lok.lal.plas.kože a pod.tran.plas.malej ploc.inou tec.v obl.krku	5v240.0	Lal.plast.k.a podk,darca:voľný lal.s mikrovaskul.anastom:pery
5v23f.6	Lok.lal.pl.kož.a pod.tr.pl.mal.pl.in.tec.v ob.ram.a ax.	5v240.4	Lal.plast.k.a podk,darca:voľ.lal.s mikrovask.anast:ost.č.hlavý
5v23f.7	Lok.lal.pl.kož.a pod.tr.pl.mal.pl.in.tec.v ob.ram.a lak.	5v240.5	Lal.plast.kože a podk,darca:voľ.lal.s mikrovask.anast:krk
5v23f.8	Lok.lal.plas.kože a pod.tran.plas.malej ploc.inou tec.v obl.pred.	5v240.6↔	Lal.plast.k.a podk,darca:voľ.lal.s mikrovask.anast:ram,axila
5v23f.9	Lok.lal.plas.kože a pod.tran.plas.malej ploc.inou tec.v obl.ruky	5v240.7↔	Lal.plast.kože a podk,darca:voľ.lal.s mikrovask.anast:ram,lak
5v23f.a	Lok.lal.pl.kož.a pod.tr.pl.mal.pl.in.tec.v ob.hr.st.a ch.	5v240.8↔	Lal.plast.kože a podk,darca:voľ.lal.s mikrovask.anast:predlakt
5v23f.b	Lok.lal.plas.kože a pod.tran.plas.malej ploc.inou tec.v bruš.obl.	5v240.9↔	Lalok.plast.kože a podk,darca:voľ.lal.s mikrovask.anast:ruka
5v23f.c	Lok.lal.pl.kož.a pod.tr.pl.mal.pl.in.tec.v in.a gen.ob.	5v240.a	Lal.plast.kože a podk,darca:voľ.lal.s mikrovask.anast:hr.st.,chrb

5v240.b	Lalok.plast.kože a podk,darca:vol.lal.s mikrovask.anast.bruš.o	5v260.9↔	Kombin.plast.zákroky na koži a podk:kombi.lalok.plast:ruka
5v240.c	Lal.plast.k.a podk,darca:vol.lal.s mikrovask.anast.ing.genit.o	5v260.a	Kombi.plast.zákr.na koži a podk:kombin.lal.plast:hr.st,chráb
5v240.d	Lal.plas.k.a podk,darca:v.lal.s mikrovask.anastom:glute.obl.	5v260.b	Kombin.plast.zákr.na koži a podk:kombin.lalok.plast:bruš.obl.
5v240.e↔	Lal.plast.kože a podk.,darca:vol.lal.s mikrovask.anast:steh,kol	5v260.c	Kombi.plast.zákr.na koži a podk:kombin.lal.plast:ing.genit.o.
5v240.f↔	Lal.plast.kože a podk,darca:vol.lal.s mikrovask.anast:predkol	5v260.d	Kombin.plast.zákr.na koži a podk:kombin.lal.plast:glute.obl.
5v240.g↔	Lalok.plast.kože a podk,darca:vol.lal.s mikrovask.anast:noha	5v260.e↔	Kombin.plast.zákr.na koži a podk:kombin.lal.plast:stehno,kol
5v240.x	Lalok.plast.kože a podk,darca:vol.lal.s mikrovask.anast:ost.	5v260.f↔	Kombin.plast.zákr.na koži a podk:kombin.lal.plast:predkol
5v241.0	Lalok.plast.kože a podk,darca:stopkat.miest.lalok:pery	5v260.g↔	Kombi.plast.zákr.na koži a podkož:kombin.lalok.plastiky:noha
5v241.4	Lal.plast.k.a podkožia,darca:stopkatý miest.lal:ost.č.hlavy	5v260.x↔	Kombin.plast.zákroky na koži a podkoži:kombin.lalok.plast:ost
5v241.5	Lalok.plast.kože a podk,darca:stopkatý miest.lalok:krk	5v261.4	Komb.plast.zákr.k.a podk:kombi.lal.plast.a vol.k.tra:ost.č.hlavy
5v241.6↔	Lal.plast.kože a podk,darca:stopka.miest.lalok:rameno,axila	5v261.5	Kombi.plast.zákr.koži a podk:komb.lal.plast.a vol.k.transp:bruš.o
5v241.7↔	Lal.plast.kože a podk,darca:stopkatý miest.lalok:ram,lakeť	5v261.6↔	Kombi.plast.zákr.k.a podk:komb.lal.plast.a vol.k.transp:ram,axi
5v241.8↔	Lalok.plast.kože a podk,darca:stopkatý miest.lalok:predlakt	5v261.7↔	Kombi.plast.zákr.k.a podk:komb.lal.plast.a vol.k.transp:ram,lak
5v241.9↔	Lal.plast.kože a podkož,darca:stopkatý miestny lalok:ruka	5v261.8↔	Komb.plast.zákr.k.a podk:komb.lal.plast.a v.kož.transp:predlakt
5v241.a	Lal.plast.kože a podkož,darca:stopka.miest.lal:hrudn.st,chrb	5v261.9↔	Komb.plast.zákr.k.a podk:kombi.lal.plast.a vol.k.transp:ruka
5v241.b	Lal.plast.kože a podk,darca:stopkatý miestny lalok:bruš.obl.	5v261.a	Komb.plas.zákr.k.a podk:komb.lal.plast.a vol.k.transp:hr.st,chrb
5v241.c	Lal.plast.kože a podk,darca:stopkatý miest.lal:inguin,genit.o	5v261.b	Kombi.plast.zákr.k.a podk:komb.lal.plast.a vol.k.transp:bruš.o
5v241.d	Lal.plast.kože a podk,darca:stopkatý miest.lalok:gluteal.obl.	5v261.c	Komb.plast.zákr.k.a podk:komb.lal.plast.a vol.k.transp:ing.gen.o
5v241.e↔	Lalok.plast.kože a podk,darca:stopka.miest.lalok:steh,koleno	5v261.d	Komb.plast.zákr.k.a podk:komb.lal.plast.a vol.kož.transp:glut.o
5v241.f↔	Lalok.plast.kože a podk,darca:stopkatý miest.lalok:predkol	5v261.e↔	Komb.plast.zákr.k.a podk:komb.lal.plast.a vol.k.transp:stehno,kol
5v241.g↔	Lalok.plast.kože a podkož,darca:stopkatý miest.lalok:noha	5v261.f↔	Komb.plast.zákr.k.a podk:kombi.lal.plast.a vol.k.transp:predkol
5v241.x	Lal.plast.kože a podkožia,darca:stopkatý miestny lalok:ost.	5v261.g↔	Komb.plast.zákr.koži a podk:komb.lal.plast.a vol.kož.transp:noha
5v242.0	Lal.plast.kože a podk,darca:stopkatý vzdialený lalok:pery	5v261.x↔	Komb.plast.zákr.k.a podk:komb.lal.plast.a vol.k.transp:ost.
5v242.4	Lal.plast.kože a podk,darca:stopkatý vzdial.lalok:ost.č.hlavy	5v262.4	Kombi.plast.zákr.koži a podk:stopk.miest.so vzdial.lal:ost.č.hl
5v242.5	Lalok.plast.kože a podk,darca:stopkat.vzdialený lalok:krk	5v262.5	Kombi.plast.zákr.koži a podk:stopk.miestny so vzdial.lal:krk
5v242.6↔	Lal.plast.kože a podk,darca:stopkatý vzdial.lalok:ram,axila	5v262.6↔	Kombi.plast.zákr.koži a podk:stopk.miest.so vzdial.lal:ram,axi
5v242.7↔	Lal.plast.kože a podk,darca:stopkat.vzdial.lalok:ram,lakeť	5v262.7↔	Komb.plast.zákr.koži a podk:stopk.miest.so vzdial.lal:ram,lak
5v242.8↔	Lal.plast.kože a podk,darca:stopkatý vzdial.lalok:predlaktie	5v262.8↔	Kombi.plast.zákr.koži a podk:stopk.miest.so vzdial.lalok:predlakt
5v242.9↔	Lal.plast.kože a podkož,darca:stopkat.vzdialený lalok:ruka	5v262.9↔	Kombi.plast.zákr.koži a podk:stopk.miest.so vzdial.lalok:ruka
5v242.a	Lal.plast.kože a podk,darca:stopk.vzdial.lalok:hrud.st,chráb	5v262.a	Kombi.plast.zákr.k.a podk:stopk.miest.so vzdial.lal:hr.st,chrb
5v242.b	Lalok.plast.kože a podk,darca:stopkatý vzdial.lalok:bruš.obl.	5v262.b	Kombi.plast.zákr.k.a podk:stopk.miest.so vzdial.lal:bruš.obl.
5v242.c	Lalok.plast.kože a podkož,darca:stopka.vzdial.lal:ing.genit.o	5v262.c	Komb.plast.zákr.k.a podk:stopk.miest.so vzdial.lal:ingv.gen.o
5v242.d	Lal.plast.kože a podk,darca:stopkatý vzdial.lalok:gluteál.obl.	5v262.d	Kombi.plast.zákr.koži a podk:stopk.miest.so vzdial.lal:glut.o
5v242.e↔	Lalok.plast.kože a podk,darca:stopka.vzdial.lalok:stehno,kol	5v262.e↔	Komb.plast.zákr.koži a podk:stopk.miest.so vzdial.lal:stehno,kol
5v242.f↔	Lalok.plast.kože a podk,darca:stopk.vzdial.lalok:predkolenie	5v262.f↔	Komb.plast.zákr.koži a podk:stopk.miest.so vzdial.lalok:predkol
5v242.g↔	Lalok.plast.kože a podkož,darca:stopka.vzdial.lalok:noha	5v262.g↔	Komb.plast.zákr.k.a podk:stopk.miest.so vzdial.lalokom:noha
5v242.x	Lalok.plast.kože a podkož,darca:stopkatý vzdialený lalok:ost.	5v262.x↔	Komb.plast.zákr.k.a podkož:stopk.mies.lal.so vzdial.lalok:ost.
5v251.4	Lal.plast.kože a podk,prijem:stopkatý miest.lalok:ost.č.hlavy	5v263.4	Kom.pl.zákr.k.a podk:stopk.miest.vzdial.lal.a vol.kož.tra:ost.č.hl
5v251.5	Lal.plast.kože a podkož,prijem:stopka.miestny lalok:krk	5v263.5	Kombi.pl.zákr.k.a podk:stopk.miest.vzdial.lal.a vol.k.transp:krk
5v251.6↔	Lal.plast.kože a podk,prijemca:stopka.miest.lalok:ram,axila	5v263.6↔	Komb.pl.zákr.k.a podk:stop.miest.vzd.lal.a vol.k.transp:ram,axi
5v251.7↔	Lalok.plast.kože a podk,prijem:stopkatý miest.lal:ram,lakeť	5v263.7↔	Komb.pl.zákr.k.a podk:stop.miest.vzdial.lal.a v.kož.tra:ram,lak
5v251.8↔	Lal.plast.kože a podkož,prijemca:stopk.miest.lalok:predlakt	5v263.8↔	Komb.pl.zákr.k.a podk:stop.miest.vzdial.lal.a v.k.transp:predlakt
5v251.9↔	Lal.plast.kože a podkož,prijemca:stopkatý miest.lalok:ruka	5v263.9↔	Komb.pl.zákr.koži a podk:stop.miest.vzd.lal.a vol.k.transp:ruka
5v251.a	Lalok.plast.kože a podk,prijem:stopkat.miest.lal:hrud.st,chrb	5v263.a	Komb.pla.zákr.k.a podk:stopk.mie.vzd.lal.a vol.k.tra:hr.st,chrb
5v251.b	Lal.plast.kože a podk,prijemca:stopkatý miest.lalok:bruš.o	5v263.b	Komb.pl.zákr.k.a pdk:stop.miest.vzd.lal.a vol.kož.transp:bruš.o.
5v251.c	Lal.plast.kože a podkož,prijemca:stopka.miest.lal:ingu.genit.o	5v263.c	Kombi.pl.zákr.k.a podk:stopk.miest.vzd.lal.a v.kož.tra:ingv.gen
5v251.d	Lal.plast.kože a podk,prijemca:stopkatý miest.lalok:glut.obl.	5v263.d	Komb.pl.zákr.k.a podk:stop.miest.vzd.la.a vol.kož.tra:glut.o
5v251.e↔	Lal.plast.kože a podk,prijemca:stopk.miest.lalok:stehno,kol	5v263.e↔	Komb.pl.zákr.k.a podk:stopk.miest.vzd.lal.a vol.k.transp:steh,kol
5v251.f↔	Lalok.plast.kože a podk,prijem:stopkat.miest.lalok:predkol	5v263.f↔	Kom.pl.zákr.k.a podk:stopk.miest.vzd.lal.a v.kož.transp:predkol
5v251.g↔	Lal.plast.kože a podkož,prijemca:stopkat.miestny lalok:noha	5v263.g↔	Komb.plast.zákr.k.a podk:stop.miest.vzd.lal.a vol.k.transp:noha
5v251.x↔	Lal.plast.kože a podkož,prijemca:stopkatý miestny lalok:ost.	5v263.x↔	Komb.plas.zákr.k.a podk:stopk.mies.vzd.lal.a vol.kož.transp:ost
5v252.4	Lal.plast.kože a podk,prijem:stopka.vzdial.lalok:ost.č.hlavy	5v26x.x↔	Kombinované plastické zákroky na koži a podkoži:ost.
5v252.5	Lal.plast.kože a podk,prijemca:stopkatý vzdial.lalok:krk	5v272.0	Revízia vol.kož.transplantátu kož.plastiky:pery
5v252.6↔	Lal.plast.kože a podk,prijem:stopkatý vzdial.lal:rameno,axila	5v272.4	Revízia vol.kož.transplantátu kož.plastiky:ost.č.hlavy
5v252.7↔	Lal.plast.kože a podk,prijemca:stopk.vzdial.lalok:ram,lakeť	5v272.5	Revízia voľného kož.transplantátu kož.plastiky:krk
5v252.8↔	Lal.plast.kože a podk,prijem:stopkatý vzdial.lalok:predlaktie	5v272.6↔	Revízia vol.kož.transplantátu kož.plastiky:rameno,axila
5v252.9↔	Lalok.plast.kože a podk,prijemca:stopkat.vzdialený lalok:ruka	5v272.7↔	Revízia vol.kož.transplantátu kož.plastiky:ram,lakeť
5v252.a	Lal.plast.kože a podk,prijem:stopk.vzdial.lal:hrud.st,chráb	5v272.8↔	Revízia vol.kož.transplantátu kož.plastiky:predlaktie
5v252.b	Lal.plast.kože a podk,prijem:stopkat.vzdialený lalok:bruš.obl.	5v272.9↔	Revízia vol.kož.transplantátu kož.plastiky:ruka
5v252.c	Lal.plast.kože a podkož,prijemca:stopk.vzdial.lal:inguin,gen.o	5v272.a	Revízia vol.kož.transplantátu kož.plastiky:hrud.st.,chráb
5v252.d	Lal.plast.kože a podk,prijemca:stopk.vzdial.lalok:gluteál.obl.	5v272.b	Revízia vol.kož.transplantátu kož.plastiky:bruš.obl.
5v252.e↔	Lal.plast.kože a podkož,prijem:stopk.vzdial.lalok:stehno,kol	5v272.c	Revízia vol.kož.transplantátu kož.plastiky:inguin,genit.obl
5v252.f↔	Lalok.plast.kože a podk,prijemca:stopk.vzdial.lalok:predkol	5v272.d	Revízia vol.kož.transplantátu kož.plastiky:gluteál.obl.
5v252.g↔	Lalok.plast.kože a podk,prijemca:stopkat.vzdial.lalok:noha	5v272.e↔	Revízia vol.kož.transplantátu kož.plastiky:stehno,koleno
5v252.x↔	Lalok.plast.kože a podkož,prijemca:stopkatý vzdial.lalok:ost.	5v272.f↔	Revízia vol.kož.transplantátu kož.plastiky:predkolenie
5v260.4	Kombi.plast.zákr.na koži a podk:kombin.lalok.plast:ost.č.hlavy	5v272.g↔	Revízia voľného kož.transplantátu kož.plastiky:noha
5v260.5	Kombin.plast.zákroky na koži a podk:kombin.lalok.plast:krk	5v272.x↔	Revízia voľného kožného transplantátu kož.plastiky:ost.
5v260.6↔	Kombi.plast.zákr.na koži a podk:kombin.lal.plastiky:ram,axila	5v273.0	Revízia lokálnej lalokovej plastiky kože:pery
5v260.7↔	Kombi.plast.zákr.na koži a podk:kombin.lal.plastiky:ram,lakeť	5v273.4	Revízia lokál.lalok.plastiky kože:ost.č.hlavy
5v260.8↔	Kombi.plast.zákr.na koži a podk:kombin.lalok.plast:predlakt	5v273.5	Revízia lokál.lalok.plastiky kože:krk

5v273.6↔	Revízia lokál.lalok.plastiky kože:rameno,axila	5v290.x↔	Implantácia kožného expanderu:ostat.
5v273.7↔	Revízia lokál.lalok.plastiky kože:rameno,lakeť	5v292.0	Prerušenie stopky laloka kože a podkožia:pery
5v273.8↔	Revízia lokál.lalok.plastiky kože:predlaktie	5v292.4	Prerušenie stopky laloka kože a podkožia:ost.č.hlavy
5v273.9↔	Revízia lokál.lalok.plastiky kože:ruka	5v292.5	Prerušenie stopky laloka kože a podkožia:krk
5v273.a	Reviz.lokál.lalok.plastiky kože:hруд.stena,chrábát	5v292.6↔	Prerušenie stopky lal. kože a podkožia:rameno,axila
5v273.b	Revízia lokál.lalok.plastiky kože:bruš.obl.	5v292.7↔	Prerušenie stopky laloka kože a podkožia:rameno a lakeť
5v273.c	Revízia lokál.lalok.plastiky kože:inguin,genit.obl	5v292.8↔	Prerušenie stopky laloka kože a podkožia:predlaktie
5v273.d	Revízia lokál.lalok.plastiky kože:gluteál.obl.	5v292.9↔	Prerušenie stopky laloka kože a podkožia:ruka
5v273.e↔	Revízia lokál.lalok.plastiky kože:stehno,koleno	5v292.a	Prerušenie stopky laloka kože a podkožia:hруд.st,chrábát
5v273.f↔	Revízia lokál.lalokovej plastiky kože:predkolenie	5v292.b	Prerušenie stopky laloka kože a podkožia:bruš.obl.
5v273.g↔	Revízia lokál.lalok.plastiky kože:noha	5v292.c	Prerušenie stopky laloka kože a podkožia:inguin,genit.obl.
5v273.x↔	Revízia lokálnej lalokovej plastiky kože:ost.	5v292.d	Prerušenie stopky laloka kože a podkožia:gluteál.obl.
5v274.0	Revízia stopkatého miest.laloka kož.plastiky:pery	5v292.e↔	Prerušenie stopky laloka kože a podkožia:steh a koleno
5v274.4	Reviz.stopkatého miest.laloka kož.plastiky:ost.č.hlavy	5v292.f↔	Prerušenie stopky laloka kože a podkožia:predkolenie
5v274.5	Reviz.stopkatého miest.laloka kož.plastiky:krk	5v292.g↔	Prerušenie stopky laloka kože a podkožia:noha/chodid
5v274.6↔	Reviz.stopkatého miest.laloka kož.plastiky:rameno,axila	5v292.x↔	Prerušenie stopky laloka kože a podkožia:ost
5v274.7↔	Revízia stopkatého miest.laloka kož.plastiky:rameno,lakeť	5v295	Revízia operačnej rany po OP vo všetkých chir.odboroch
5v274.8↔	Reviz.stopkatého miest.laloka kož.plastiky:predlaktie	5v297.0↔	Impl./vým.podtlak.syst.hojenia rán [NPWT]:DK a HK
5v274.9↔	Reviz.stopkatého miest.laloka kož.plastiky:ruka	5v297.1	Impl/vým.podtl.sy.hoj.rán[NPWT]:pohrud.dut,mediast.,stern
5v274.a	Rev.stopkatého miest.laloka kož.plast:hруд.st,chrábát	5v297.2	Impl./vým.podtl.syst.hoj.rán [NPWT]:brušná dutina
5v274.b	Reviz.stopkatého miest.laloka kož.plastiky:bruš.obl.	5v297.3	Impl./vým.podtl.syst.hoj.rán [NPWT]:konečník a perineum
5v274.c	Reviz.stopkatého miest.laloka kož.plastiky:inguin,genit.o	5v297.x	Impl. alebo výmena podtlak.syst.hojenia rán [NPWT]:ost.
5v274.d	Reviz.stopkatého miest.laloka kož.plastiky:gluteál.obl.	5v450.0	Dočas.pokrytie mäkk.tk.alogén.transpl.kože,malopl:pery
5v274.e↔	Reviz.stopkatého miest.laloka kož.plastiky:stehno,koleno	5v450.4	Dočas.pokrytie mäkk.tk.alogén.transpl.kože,malopl:ost.č.hlavy
5v274.f↔	Revízia stopkatého miest.laloka kož.plastiky:predkolenie	5v450.5	Dočas.pokrytie mäkk.tk.alogén.transpl.kože,malopl:krk
5v274.g↔	Revízia stopkatého miest.laloka kož.plastiky:noha	5v450.6↔	Dočas.pokrytie mäkk.tk.alogén.transpl.kože,malopl:ram,axila
5v274.x↔	Revízia stopkatého miest.laloka kožnej plastiky:ost.	5v450.7↔	Dočas.pokrytie mäkk.tk.alogén.transpl.kože,malopl:ram,lakeť
5v275.0	Reviz.stopkat.vzdial.laloka kož.plastiky:pery	5v450.8↔	Dočas.pokrytie mäkk.tk.alogén.transpl.kože,malopl:predlakt
5v275.4	Reviz.stopkat.vzdial.laloka kož.plastiky:ost.č.hlavy	5v450.9↔	Dočas.pokrytie mäkk.tk.alogén.transpl.kože,malopl:ruka
5v275.5	Revízia stopkat.vzdial.laloka kož.plastiky:krk	5v450.a	Doč.pokrytie mäkk.tk.alogén.transpl.kože,malopl:hруд.st,chráb
5v275.6↔	Reviz.stopkat.vzdial.laloka kož.plastiky:rameno,axila	5v450.b	Dočas.pokrytie mäkk.tk.alogén.transpl.kože,malopl:bruš.obl
5v275.7↔	Reviz.stopkat.vzdial.laloka kož.plastiky:rameno,lakeť	5v450.c	Doč.pokrytie mäkk.tk.alogén.transpl.kože,malopl:ingu,genit.o
5v275.8↔	Reviz.stopkat.vzdial.laloka kož.plastiky:predlaktie	5v450.d	Dočas.pokrytie mäkk.tk.alogén.transpl.kože,malopl:glut.obl
5v275.9↔	Reviz.stopkat.vzdialeného laloka kož.plastiky:ruka	5v450.e↔	Dočas.pokrytie mäkk.tk.alogén.transpl.kože,malopl:stehno,kol.
5v275.a	Reviz.stopkat.vzdial.laloka kož.plastiky:hруд.st,chrábát	5v450.f↔	Dočas.pokrytie mäkk.tk.alogén.transpl.kože,malopl:predkol
5v275.b	Revízia stopkat.vzdialeného laloka kož.plastiky:bruš.obl.	5v450.g↔	Dočas.pokrytie mäkk.tk.alogén.transpl.kože,malopl:noha
5v275.c	Reviz.stopkat.vzdial.laloka kož.plastiky:inguin,genit.o	5v450.x↔	Dočas.pokrytie mäkk.tk.alogén.transpl.kože,malopl:ostat.
5v275.d	Reviz.stopkat.vzdial.laloka kož.plastiky:gluteál.obl.	5v451.0	Dočas.pokrytie mäkk.tk.xenogén.kož.náhr,malopl:pery
5v275.e↔	Reviz.stopkat.vzdial.laloka kož.plastiky:stehno,koleno	5v451.5	Dočas.pokrytie mäkk.tk.xenogén.kož.náhr,malopl:krk
5v275.f↔	Reviz.stopkatého vzdial.laloka kož.plastiky:predkolenie	5v451.6↔	Dočas.pokrytie mäkk.tk.xenogén.kož.náhr,malopl:ram,axila
5v275.g↔	Reviz.stopkat.vzdial.laloka kož.plastiky:noha(chodidlo)	5v451.7↔	Dočas.pokrytie mäkk.tk.xenogén.kož.náhr,malopl:ram.,lakeť
5v275.x↔	Revízia stopkatého vzdialeného laloka kož.plastiky:ost	5v451.8↔	Dočas.pokrytie mäkk.tk.xenogén.kož.náhr,malopl:predlaktie
5v276.0	Reviz.vof.laloka s mikrovaskul.anastomóz.kož.plast:pery	5v451.9↔	Dočas.pokrytie mäkk.tk.xenogén.kož.náhr,malopl:ruka
5v276.4	Reviz.vof.laloka s mikrovaskul.anastomóz.kož.plast:ost.č.hlavy	5v451.a	Dočas.pokrytie mäkk.tk.xenogén.kož.náhr,malopl:hr.st,chrábát
5v276.5	Reviz.vof.laloka s mikrovaskul.anastomóz.kož.plast:krk	5v451.b	Dočas.pokrytie mäkk.tk.xenogén.kož.náhr,malopl:bruš.obl
5v276.6↔	Reviz.vof.laloka s mikrovaskul.anastom.kož.plast:ram,axila	5v451.c	Dočas.pokrytie mäkk.tk.xenog.kož.náhr,malopl:inguin,genit.o
5v276.7↔	Reviz.vof.laloka s mikrovaskul.anastomóz.kož.plast:ram,lakeť	5v451.d	Dočas.pokrytie mäkk.tk.xenogén.kož.náhr,malopl:glut.obl
5v276.8↔	Revízia vof.laloka s mikrovaskul.anastomóz.kož.plast:predlakt	5v451.e↔	Doč.pokrytie mäkk.tk.xenogén.kož.náhr,malopl:steh,koleno
5v276.9↔	Reviz.vof.laloka s mikrovaskul.anastom.kož.plastiky:ruka	5v451.f↔	Dočas.pokrytie mäkk.tk.xenogén.kož.náhr,malopl:predkol
5v276.a	Reviz.vof.laloka s mikrovask.anastomóz.kož.plast:hруд.st,chráb	5v451.g↔	Dočas.pokrytie mäkk.tk.xenogén.kož.náhr,malopl:noha
5v276.b	Reviz.vof.laloka s mikrovaskul.anastom.kož.plast:bruš.obl.	5v451.x↔	Dočas.pokrytie mäkk.tk.xenogén.kož.náhr,malopl:ostat.
5v276.c	Reviz.vof.laloka s mikrovask.anastom.kož.plast:inguin,genit.o	5v452.0	Dočas.pokrytie mäkk.tk.aloplast.mat,malopl:pery
5v276.d	Reviz.vof.laloka s mikrovaskul.anastomóz.kož.plast:glut.obl.	5v452.4	Dočas.pokrytie mäkk.tk.aloplast.mat,malopl:ostat.č.hlavy
5v276.e↔	Reviz.vofného lal.s mikrovaskul.anastom.kož.plast:stehno,kol	5v452.5	Dočas.pokrytie mäkk.tk.aloplast.mat,malopl:krk
5v276.f↔	Rev.vof.laloka s mikrovaskul.anastom.kož.plast:predkolenie	5v452.6↔	Dočas.pokrytie mäkk.tk.aloplast.mat,malopl:rameno,axila
5v276.g↔	Reviz.vof.laloka s mikrovaskul.anastomóz.kož.plastiky:noha	5v452.7↔	Dočas.pokrytie mäkk.tk.aloplast.mat,malopl:ram,lakeť
5v276.x↔	Revízia vofného lal.s mikrovaskul.anastomóz.kož.plastiky:ost	5v452.8↔	Dočas.pokrytie mäkk.tk.aloplast.mat,malopl:predlaktie
5v290.0	Implantácia kožného expanderu:pery	5v452.9↔	Dočas.pokrytie mäkk.tk.aloplast.mat,malopl:ruka
5v290.5	Implantácia kožného expanderu:krk	5v452.a	Dočas.pokrytie mäkk.tk.aloplast.mat,malopl:hруд.st,chrábát
5v290.6↔	Implantácia kožného expanderu:rameno,axila	5v452.b	Dočas.pokrytie mäkk.tk.aloplast.mat,malopl:bruš.obl
5v290.7↔	Implantácia kožného expanderu:rameno a lakeť	5v452.c	Dočas.pokrytie mäkk.tk.aloplast.mat,malopl:inguin,genit.obl
5v290.8↔	Implantácia kožného expanderu:predlaktie	5v452.d	Dočas.pokrytie mäkk.tk.aloplast.mat,malopl:glut.obl
5v290.9↔	Implantácia kožného expanderu:ruka	5v452.e↔	Dočas.pokrytie mäkk.tk.aloplast.mat,malopl:stehno,koleno
5v290.a	Implant.kožného expanderu:hруд.st.,chrábát	5v452.f↔	Dočas.pokrytie mäkk.tk.aloplast.mat,malopl:predkolenie
5v290.b	Implantácia kožného expanderu:bruš.obl.	5v452.g↔	Dočas.pokrytie mäkk.tk.aloplast.mat,malopl:noha(chod)
5v290.c	Implantácia kožného expanderu:inguin,genit.obl.	5v452.x↔	Dočas.pokrytie mäkk.tk.aloplast.materiálom,malopl:ostat.
5v290.d	Implantácia kožného expanderu:gluteál.obl.	5v453.0	Dočas.pokrytie mäkk.tk.kultúra.keratinocyt,malopl:pery
5v290.e↔	Implantácia kožného expanderu:stehno a koleno	5v453.4	Dočas.pokrytie mäkk.tk.kultúra.keratinocyt,malopl:ost.č.hlavy
5v290.f↔	Implantácia kožného expanderu:predkolenie	5v453.5	Dočas.pokrytie mäkk.tk.kultúra.keratinocyt,malopl:krk
5v290.g↔	Implantácia kožného expanderu:noha/chodid	5v453.6↔	Dočas.pokrytie mäkk.tk.kultúra.keratinocyt,malopl:ram,axila

5v453.7↔	Dočas.pokryt. mäkk.tk.kultúra.keratinocyt,malopl:ram,lakeť	5v457.x↔	Dočas.pokrytie mäkk.tk.aloplast.mat,velkopl:ostat.
5v453.8↔	Dočas.pokrytie mäkk.tk.kultúra.keratinocyt,malopl:predlakt	5v458.0	Dočas.pokrytie mäkk.tk.kultúrami keratinocyt,velkopl:pery
5v453.9↔	Dočas.pokrytie mäkk.tk.kultúra.keratinocyt,malopl:ruka	5v458.4	Doč.pokryt.mäkk.tk.kultúrami keratinocyt,velkopl:ost.č.hlavy
5v453.a	Doč.pokryt.mäkk.tk.kultúrami keratinocyt,malopl:hr.st.,chrb.	5v458.5	Dočas.pokrytie mäkk.tk.kultúrami keratinocyt,velkopl:krk
5v453.b	Dočas.pokrytie mäkk.tk.kultúra.keratinocyt,malopl:bruš.obl	5v458.6↔	Doč.pokryt.mäkk.tk.kultúrami keratinocyt,velkopl:ram,axila
5v453.c	Dočas.pokryt.mäkk.tk.kultúr.keratinocyt,malopl:ing.genit.o	5v458.7↔	Doč.pokryt.mäkk.tk.kultúrami keratinocyt,velkopl:ram,lakeť
5v453.d	Dočas.pokrytie mäkk.tk.kultúra.keratinocyt,malopl:glut.obl	5v458.8↔	Doč.pokryt.mäkk.tk.kultúrami keratinocyt,velkopl:predlaktie
5v453.e↔	Dočas.pokryt.mäkk.tk.kultúra.keratinocyt,malopl:stehno,kol	5v458.9↔	Dočas.pokrytie mäkk.tk.kultúrami keratinocyt,velkopl:ruka
5v453.f↔	Dočas.pokrytie mäkk.tk.kultúra.keratinocyt,malopl:predkol	5v458.a	Doč.pokryt.mäkk.tk.kultúra.keratinocyt,velkopl:hруд.st,chrb
5v453.g↔	Dočas.pokrytie mäkk.tk.kultúra.keratinocyt,malopl:noha	5v458.b	Dočas.pokrytie mäkk.tk.kultúra.keratinocyt,velkopl:bruš.obl
5v453.x↔	Dočas.pokrytie mäkk.tk.viacer.postupmi,malopl:brúš.obl	5v458.c	Doč.pokryt.mäkk.tk.kultúra.keratinocyt,velkopl:ingui,genit.o
5v454.0	Dočas.pokrytie mäkk.tk.viacer.postupmi,malopl:pery	5v458.d	Dočas.pokryt.mäkk.tk.kultúrami keratinocyt,velkopl:glut.obl
5v454.4	Dočas.pokrytie mäkk.tk.viacer.postupmi,malopl:ost.č.hlavy	5v458.e↔	Dočas.pokryt.mäkk.tk.kultúra.keratinocyt,velkopl:stehno,kol
5v454.5	Dočas.pokrytie mäkk.tk.viacer.postupmi,malopl:krk	5v458.f↔	Dočas.pokryt.mäkk.tk.kultúrami keratinocyt,velkopl:predkol.
5v454.6↔	Dočas.pokrytie mäkk.tk.viacer.postupmi,malopl:ram,axila	5v458.g↔	Dočas.pokrytie mäkk.tk.kultúrami keratinocyt,velkopl:noha
5v454.7↔	Dočas.pokrytie mäkk.tk.viacer.postupmi,malopl:ram,lakeť	5v458.x↔	Dočas.pokrytie mäkk.tk.kultúrami keratinocyt,velkopl:ost.
5v454.8↔	Dočas.pokrytie mäkk.tk.viacer.postupmi,malopl:predlaktie	5v459.0	Dočas.pokrytie mäkk.tk.viacer.postupmi,velkopl:pery
5v454.9↔	Dočas.pokrytie mäkk.tk.viacer.postupmi,malopl:ruka	5v459.4	Dočas.pokrytie mäkk.tk.viacer.postupmi,velkopl:ostat.č.hlavy
5v454.a	Dočas.pokryt.mäkk.tk.viacer.postupmi,malopl:hруд.st,chrbát	5v459.5	Dočas.pokrytie mäkk.tk.viacer.postupmi,velkopl:krk
5v454.b	Dočas.pokrytie mäkk.tk.viacer.postupmi,malopl:bruš.obl	5v459.6↔	Dočas.pokrytie mäkk.tk.viacer.postupmi,velkopl:ram,axila
5v454.c	Dočas.pokryt.mäkk.tk.viacer.postupmi,malopl:ingui,genit.o	5v459.7↔	Dočas.pokrytie mäkk.tk.viacer.postupmi,velkopl:ram,lakeť
5v454.d	Dočas.pokrytie mäkk.tk.viacer.postupmi,malopl:glut.obl	5v459.8↔	Dočas.pokrytie mäkk.tk.viacer.postupmi,velkopl:predlaktie
5v454.e↔	Dočas.pokryt.mäkk.tk.viacer.postupmi,malopl:stehno,koleno	5v459.9↔	Dočas.pokrytie mäkk.tk.viacer.postupmi,velkopl:ruka
5v454.f↔	Dočas.pokrytie mäkk.tk.viacer.postupmi,malopl:predkolenie	5v459.a	Dočas.pokryt.mäkk.tk.viacer.postupmi,velkopl:hруд.st.,chrb.
5v454.g↔	Dočas.pokrytie mäkk.tk.viacer.postupmi,malopl:noha(chod)	5v459.b	Dočas.pokrytie mäkk.tk.viacer.postupmi,velkopl:bruš.obl
5v454.x↔	Dočas.pokrytie mäkk.tk.viacer.postupmi,malopl:ostat.	5v459.c	Dočas.pokrytie mäkk.tk.viacer.postupmi,velkopl:ing.genitál.o
5v455.0	Dočas.pokrytie mäkk.tk.alogén.transpl.kože,velkopl:pery	5v459.d	Dočas.pokrytie mäkk.tk.viacer.postupmi,velkopl:glut.obl
5v455.4	Dočas.pokryt.mäkk.tk.alogén.transpl.kože,velkopl:ost.č.hlavy	5v459.e↔	Dočas.pokryt.mäkk.tk.viacer.postupmi,velkopl:stehno,koleno
5v455.5	Dočas.pokrytie mäkk.tk.alogén.transpl.kože,velkopl:krk	5v459.f↔	Dočas.pokrytie mäkk.tk.viacer.postupmi,velkopl:predkol
5v455.6↔	Doč.pokryt.mäkk.tk.alogén.transpl.kože,velkopl:ram,axila	5v459.g↔	Dočas.pokrytie mäkk.tk.viacer.postupmi,velkopl:noha
5v455.7↔	Dočas.pokryt.mäkk.tk.alogén.transpl.kože,velkopl:ram,lakeť	5v459.x↔	Dočas.pokrytie mäkk.tk.viacer.postupmi,velkopl:ost.
5v455.8↔	Dočas.pokryt.mäkk.tk.alogén.transpl.kože,velkopl:predlaktie	5v45a.1	Zaved/vým.1syst.pre vákuu.tesn.hlb.siah.subf.ku kosť,kľb.konč.
5v455.9↔	Dočas.pokrytie mäkk.tk.alogén.transpl.kože,velkopl:ruka	5v45a.2	Zav/vým.1syst.pre vákuov.tesn.hlb.siah.k hруд,mediast,ster
5v455.a	Doč.pokryt.mäkk.tk.alogén.transpl.kože,velkopl:hr.st.,chrb.	5v45a.3	Zavedenie/vým.1syst.pre vákuové tesnenie na otv.bruš.obl
5v455.b	Dočas.pokrytie mäkk.tk.alogén.transpl.kože,velkopl:bruš.obl	5v45a.4	Zavedenie/vým.1syst.pre vákuové tesnenie,endorektál.
5v455.c	Doč.pokryt.mäkk.tk.alogén.transpl.kože,velkopl:ingui,genit.o	5v45a.x	Zavedenie/vým 1syst.pre vákuové tesnenie,ostat.
5v455.d	Dočas.pokrytie mäkk.tk.alogén.transpl.kože,velkopl:glut.obl	5v45x.x↔	Dočasné pokrytie mäkkých tkanív, ostatné
5v455.e↔	Doč.pokryt.mäkk.tk.alogén.transpl.kože,velkopl:stehno,kol	5v563.6↔	Lok.lal.plast.k.a podk.(pp/pl),transpoz.ostrov-lal.pl:ram,axila
5v455.f↔	Dočas.pokryt.mäkk.tk.alogén.transpl.kože,velkopl:predkol	5v620.4	Tx.autológ.tuk.b.(<100 ml-makrograft),hoj.nervu:hlava
5v455.g↔	Dočas.pokrytie mäkk.tk.alogén.transpl.kože,velkopl:noha	5v620.5	Transpl.autológ.tuk.b.,m.o.(<100 ml-makrograft),hoj.nerv:krk
5v455.x↔	Dočas.pokryt.mäkk.tk.alogén.transpláciou kože,velkopl:ost	5v620.6↔	Tx.autológ.tuk.b.,m.o.(<100 ml-makrograft),hoj.nervu:ram,axila
5v456.0	Dočas.pokrytie mäkk.tk.xenogén.kož.náhr,velkopl:pery	5v620.7↔	Tx.autológ.tuk.b.,m.o.(<100 ml-makrograft),hoj.nervu:ram,lakeť
5v456.4	Dočas.pokrytie mäkk.tk.xenogén.kož.náhr,velkopl:ost.č.hlavy	5v620.8↔	Tx.autológ.tuk.b.,m.o.(<100 ml-makrograft),hoj.nervu:predlakt
5v456.5	Dočas.pokrytie mäkk.tk.xenogén.kož.náhr,velkopl:krk	5v620.9↔	Tx.autológ.tuk.b.,m.o.(<100 ml-makrograft),hoj.nervu:ruka
5v456.6↔	Dočas.pokryt.mäkk.tk.xenogén.kož.náhr,velkopl:ram,axila	5v620.a	Tx.autológ.tuk.b.(<100 ml-makrogr),hoj.nervu:hr.st.,chrbát
5v456.7↔	Dočas.pokrytie mäkk.tk.xenogén.kož.náhr,velkopl:ram,lakeť	5v620.b	Tx.autológ.tuk.b.,m.obj.(<100 ml-makrograft),hoj.nervu:bruš.o.
5v456.8↔	Dočas.pokrytie mäkk.tk.xenogén.kož.náhr,velkopl:predlaktie	5v620.c	Tx.autológ.tuk.buniek (<100ml-makrogr),hoj.nervu:ingui.,gen.o
5v456.9↔	Dočas.pokrytie mäkk.tk.xenogén.kož.náhr,velkopl:ruka	5v620.d	Tx.autológ.tuk.b.,m.o.(<100 ml-makrogr),hoj.nervu:glut.o.
5v456.a	Dočas.pokryt.mäkk.tk.xenogén.kož.náhr,velkopl:hr.st,chrb.	5v620.e↔	Tx.autol.tuk.b.,m.o.(<100 ml-makrograft),hoj.nervu:stehn,kol
5v456.b	Dočas.pokrytie mäkk.tk.xenogén.kož.náhr,velkopl:bruš.obl	5v620.f↔	Tx.autológ.tuk.b.,m.o.(<100 ml-makrograft),hoj.nervu:predkol
5v456.c	Dočas.pokryt.mäkk.tk.xenogén.kož.náhr,velkopl:ingui,genit.o	5v620.g↔	Tx.autológ.tuk.b.,m.obj(<100ml-makrogr),hoj.nervu:noha
5v456.d	Dočas.pokrytie mäkk.tk.xenogén.kož.náhr,velkopl:glut.obl	5v620.s↔	Tx.autológ.tuk.b.,m.o(<100ml-makrograft),hoj.nerv:perianál.o.
5v456.e↔	Doč.pokryt.mäkk.tk.xenogén.kož.náhr,velkopl:stehn,koleno	5v620.x↔	Tx.autológ.tuk.b.malý obj.<100ml-makrograft),hoj.nervu:ost.
5v456.f↔	Dočas.pokrytie mäkk.tk.xenogén.kož.náhr,velkopl:predkol	5v621.6↔	Tx.autológ.tuk.b.,ma.obj(<100ml-makrogr),hoj.šliach:ram,axi
5v456.g↔	Dočas.pokrytie mäkk.tk.xenogén.kož.náhr,velkopl:noha	5v621.7↔	Tx.autológ.tuk.b.,m.o(<100ml-makrograft),hoj.šliach:ram,lak
5v456.x↔	Dočas.pokrytie mäkk.tk.xenogén.kož.náhr,velkopl:ostat.	5v621.8↔	Tx.autol.tuk.b.,ma.obj(<100ml-makrograft),hoj.šliach:predlakt
5v457.0	Dočas.pokrytie mäkk.tk.aloplast.mat,velkopl:pery	5v621.9↔	Tx.autológ.tuk.b.,ma.obj.<100ml-makrograft),hoj.šliach:ruka
5v457.4	Dočas.pokryt.mäkk.tk.aloplast.mat,velkopl:ost.č.hlavy	5v621.e↔	Tx.autol.tuk.b.,m.obj(<100ml-makrograft),hoj.šliach:stehn,kol
5v457.5	Dočas.pokrytie mäkk.tk.aloplast.mat,velkopl:krk	5v621.f↔	Tx.autológ.tuk.b.,m.obj(<100ml-makrograft),hoj.šliach:predkol
5v457.6↔	Dočas.pokrytie mäkk.tk.aloplast.mat,velkopl:ram,axila	5v621.g↔	Tx.autológ.tuk.b.,m.obj(<100ml-makrogr),hoj.šliach:noha
5v457.7↔	Dočas.pokrytie mäkk.tk.aloplast.mat,velkopl:ram,lakeť	5v621.x↔	Tx.autológ.tuk.b.,malý obj(<100ml-makrograft),hoj.šliach:ost.
5v457.8↔	Dočas.pokrytie mäkk.tk.aloplast.mat,velkopl:predlaktie	5v622.4	Tx.autológ.tuk.b.,m.o(<100ml-mikrograft),hoj.nervu:hlava
5v457.9↔	Dočas.pokrytie mäkk.tk.aloplast.mat,velkopl:ost.č.ruka	5v622.5	Transpl.autológ.tuk.b.,m.o.(<100 ml-mikrograft),hoj.nervu:krk
5v457.a	Dočas.pokrytie mäkk.tk.aloplast.mat,velkopl:hруд.st.,chrbát	5v622.6↔	Tx.autológ.tuk.b.,m.o(<100ml-mikrograft),hoj.nervu:ram,axila
5v457.b	Dočas.pokrytie mäkk.tk.aloplast.mat,velkopl:bruš.obl	5v622.7↔	Tx.autológ.tuk.b.,m.obj(<100ml-mikrograft),hoj.nervu:ram,lak
5v457.c	Dočas.pokrytie mäkk.tk.aloplast.mat,velkopl:ingui,genit.o	5v622.8↔	Tx.autológ.tuk.b.,m.obj(<100ml-mikrograft),hoj.nervu:predlakt
5v457.d	Dočas.pokrytie mäkk.tk.aloplast.mat,velkopl:glut.obl	5v622.9↔	Tx.autológ.tuk.b.,malý obj(<100ml-mikrograft),hoj.nervu:ruka
5v457.e↔	Dočas.pokrytie mäkk.tk.aloplast.mat,velkopl:stehno,koleno	5v622.a↔	Tx.autológ.tuk.b.,m.o(<100ml-mikrogr.),hoj.nervu:hr.st,chrbát
5v457.f↔	Dočas.pokrytie mäkk.tk.aloplast.mat,velkopl:predkolenie	5v622.b	Tx.autológ.tuk.b.,m.obj(<100ml-mikrograft),hoj.nervu:bruš.o.
5v457.g↔	Dočas.pokrytie mäkk.tk.aloplast.mat,velkopl:noha	5v622.c	Tx.autol.tuk.b.,m.obj(<100ml-mikrogr.),hoj.nervu:ing.gen.o

5v622.d	Tx.autológ.tuk.b.,m.obj(<100ml-mikrograft),hoj.nervu:glut.o.	5v626.9→	Tx.autológ.tuk.b.,m.obj(<100ml-mikrograft),jazv.tkan:ruka
5v622.e↔	Tx.autológ.tuk.b.,m.o(<100ml-mikrograft),hoj.nervu:stehn,kol	5v626.a	Tx.autológ.tuk.b.,m.obj(<100ml-mikrogr.),jazv.tkan:hr.st.chrb
5v622.f→	Tx.autológ.tuk.b.,m.o(<100ml-mikrograft),hoj.nervu:predkol	5v626.b	Tx.autológ.tuk.b.,m.o(<100ml-mikrograft),jazv.tkan:brušná o.
5v622.g↔	Tx.autológ.tuk.b.,ma.obj(<100ml-mikrogr.),hoj.nervu:noha	5v626.c	Tx.autol.tuk.b.,m.obj(<100ml-mikrogr.),jazv.tkan:ingv.genitál.o
5v622.s↔	Tx.autológ.tuk.b.,m.o(<100ml-mikrograft),hoj.nervu:perianál.o	5v626.d	Tx.autológ.tuk.b.,m.obj(<100ml-mikrograft),jazvovit.tk:glut.o.
5v622.x↔	Tx.autológ.tuk.bun.,malý obj(<100ml-mikrograft),hoj.nervu:ost	5v626.e↔	Tx.autológ.tuk.b.,m.o(<100ml-mikrograft),jazv.tkan:stehno,kol
5v623.6↔	Tx.autol.tuk.b.,ma.obj(<100ml-mikrogr.),hoj.šliach:ram,axila	5v626.f↔	Tx.autológ.tuk.b.,m.o(<100ml-mikrograft),jazv.tkan:predkol
5v623.7↔	Tx.autológ.tuk.b.,m.obj(<100ml-mikrograft),hoj.šliach:ram,lak	5v626.g↔	Tx.autológ.tuk.b.,malý obj(<100ml-mikrogr.),jazvo.tkan:noha
5v623.8↔	Tx.autológ.tuk.b.,m.o(<100ml-mikrograft),hoj.šliach:predlakt	5v626.h	Tx.autológ.tuk.b.,m.o(<100ml-mikrograft),jazv.tkan:kapiľícium
5v623.9↔	Tx.autológ.tuk.b.,m.obj(<100ml-mikrograft),hoj.šliach:ruka	5v626.n↔	Tx.autológ.tuk.b.,m.o(<100ml-mikrograft),jazv.tkan:prsňik
5v623.e↔	Tx.autológ.tuk.b.,m.o(<100ml-mikrograft),hoj.šliach:stehn,kol	5v626.p↔	Tx.autol.tuk.b.,m.obj(<100ml-mikrogr.),jazv.tkan:periaurikul.o.
5v623.f↔	Tx.autol.tuk.b.,ma.obj(<100ml-mikrograft),hoj.šliach:predkol	5v626.q↔	Tx.autológ.tuk.b.,m.o(<100ml-mikrograft),jazv.tkan:obl.menta
5v623.g↔	Tx.autológ.tuk.b.,m.obj(<100ml-mikrogr.),hoj.šliach:noha	5v626.r	Tx.autológ.tuk.b.,m.obj(<100ml-mikrogr.),jazv.tkan:periokul.o.
5v623.x↔	Tx.autológ.tuk.b.,malý obj(<100ml-mikrograft),hoj.šliach:ost.	5v626.s↔	Tx.autológ.tuk.b.,m.o(<100ml-mikrograft),jazv.tkan:perianál.o.
5v624.1	Tx.autológ.tuk.b.,m.o(<100ml-mikrograft),chron.defekt.k:nos	5v626.t↔	Tx.autológ.tuk.b.,malý o.<100ml-mikrograft),jazv.tkan:bukál.o
5v624.4	Tx.autol.tuk.b.<100ml-mikrogr.),chr.def.kože:ost.č.hlavý	5v626.u↔	Tx.autológ.tuk.b.,m.o(<100ml-mikrograft),jazv.tkan:čelo.obl.
5v624.5	Tx.autológ.tuk.b.,m.o(<100ml-mikrograft),chron.def.kože:krk	5v626.w↔	Tx.autológ.tuk.b.,m.obj(<100ml-mikrogr.),jazv.tk:nasolabiál.o.
5v624.6↔	Tx.autol.tuk.b.<100ml-mikrogr.),chr.defekt.kože:ram,axila	5v626.x↔	Tx.autológ.tuk.b.malý objem(<100ml-mikrograft),jazv.tkan:ost
5v624.7↔	Tx.autológ.tuk.b.<100ml-mikrogr.),chron.def.kože:ram,lakeť	5v626.y	Tx.autológ.tuk.b.,m.obj(<100ml-mikrogr.),jazv.tkan:zygomat.o.
5v624.8↔	Tx.autológ.tuk.b.<100ml-mikrogr.),chr.defekt.kože:predlakt	5v627.1	Tx.autológ.tuk.b.<100ml-mikrogr.),VVCH s def.obj.mäkk.tk:nos
5v624.9↔	Tx.autológ.tuk.b.,m.o(<100ml-mikrograft),chron.def.kože:ruka	5v627.4	Tx.autol.tuk.b.<100ml-mikrogr.),VVCH s def.obj.mäkk.tk:o.č.hl
5v624.a	Tx.autol.tuk.b.<100ml-mikrogr.),chr.def.kože:hr.st.,chrábát	5v627.5	Tx.autológ.tuk.b.<100ml-mikrogr.),VVCH s def.obj.mäkk.tk:krk
5v624.b	Tx.autológ.tuk.b.,m.o(<100ml-mikrogr.),chron.def.kože:bruš.o.	5v627.6↔	Tx.autol.tuk.b.<100ml-mikrogr.),VVCH s def.o.mäkk.tk:ram,axi
5v624.c	Tx.autol.tuk.b.,m.o<100ml-mikrogr.),chr.def.kože:ing.gen.o	5v627.7↔	Tx.autol.tuk.b.<100ml-mikrogr.),VVCH s def.obj.mäkk.tk:ram,lak
5v624.d	Tx.autol.tuk.b.,m.obj<100ml-mikrogr.),chron.def.kože:glut.o.	5v627.8↔	Tx.autol.tuk.b.<100ml-mikrogr.),VVCH s def.obj.mäkk.tk:predl
5v624.e↔	Tx.autológ.tuk.b.<100ml-mikrogr.),chron.def.kože:stehno,kol	5v627.9↔	Tx.autol.tuk.b.<100ml-mikrogr.),VVCH s def.obj.mäkk.tk:ruka
5v624.f↔	Tx.autológ.tuk.b.<100ml-mikrogr.),chron.defekt.kože:predkol	5v627.a	Tx.autol.tuk.b.<100ml-mikrogr.),VVCH s def.obj.m.tk:hr.st.chrb
5v624.g↔	Tx.autol.tuk.b.,m.o<100ml-mikrogr.),chron.def.kože:noha	5v627.b	Tx.autol.tuk.b.<100ml-mikrogr.),VVCH s def.obj.mäkk.tk:bruš.o
5v624.h	Tx.autológ.tuk.b.<100ml-mikrogr.),chron.def.kože:čelo.obl.	5v627.c	Tx.autol.tuk.b.<100ml-mikrogr.),VVCH s def.o.mäkk.tk:ing.gen.o
5v624.n↔	Tx.autol.tuk.b.,m.o<100ml-mikrograft),chr.defekt.kože:prsňik	5v627.d	Tx.autol.tuk.b.<100ml-mikrogr.),VVCH s def.obj.mäkk.tk:glut.o.
5v624.p↔	Tx.autol.tuk.b.<100ml-mikrogr.),chr.def.kože:periaurikul.o.	5v627.e↔	Tx.autol.tuk.b.<100ml-mikrogr.),VVCH s def.o.mäkk.tk:stehno,kol
5v624.r	Tx.autol.tuk.b.<100ml-mikrogr.),chron.def.kože:periokul.o.	5v627.f↔	Tx.autol.tuk.b.<100ml-mikrogr.),VVCH,def.obj.mäkk.tk:predkol
5v624.s↔	Tx.autol.tuk.b.<100ml-mikrogr.),chron.defekt.kože:perianál.o.	5v627.g↔	Tx.autol.tuk.b.<100ml-mikrogr.),VVCH s def.obj.mäkk.tk:noha
5v624.t↔	Tx.autológ.tuk.b.<100ml-mikrogr.),chron.def.kože:bukálna o.	5v627.h	Tx.autol.tuk.b.<100ml-mikrogr.),VVCH s def.obj.mäkk.tk:kapiľic
5v624.u↔	Tx.autológ.tuk.b.<100ml-mikrogr.),chron.def.kože:čelo.obl.	5v627.n↔	Tx.autol.tuk.b.<100ml-mikrogr.),VVCH s def.o.mäkk.tk:prsňik
5v624.v↔	Tx.autológ.tuk.b.<100ml-mikrogr.),chron.def.kože:obl.menta	5v627.p↔	Tx.autol.tuk.b.<100ml-mikrogr.),VVCH s def.obj.m.tk:periaurik.o.
5v624.w↔	Tx.autol.tuk.b.,m.o<100ml-mikrogr.),chr.def.kože:nasolab.o.	5v627.q↔	Tx.autol.tuk.b.<100ml-mikrogr.),VVCH,def.obj.m.tk:obl.menta
5v624.x↔	Tx.autológ.tuk.b.,m.o(<100ml-mikrograft),chron.defekt.k:ost.	5v627.r	Tx.autol.tuk.b.<100ml-mikrogr.),VVCH,def.obj.m.tk:periokul.o.
5v624.y	Transpl.autol.tuk.b.<100ml-mikrogr.),chr.defekt.k:zygomat.o.	5v627.s↔	Tx.autol.tuk.b.<100ml-mikrogr.),VVCH def.obj.m.tk:perianál.o.
5v625.1	Tx.autológ.tuk.b.,m.obj(<100ml-mikrograft),chron.fistuly:nos	5v627.t↔	Tx.autol.tuk.b.<100ml-mikrogr.),VVCH,def.obj.m.tk:bukálna o.
5v625.4	Tx.autol.tuk.b.,m.o<100ml-mikrogr.),chr.fistuly:ost.č.hlavý	5v627.u↔	Tx.autol.tuk.b.<100ml-mikrogr.),VVCH s def.obj.m.tk:čelo.obl.
5v625.5	Tx.autológ.tuk.b.,m.o(<100ml-mikrograft),chron.fistuly:krk	5v627.w↔	Tx.autol.tuk.b.<100ml-mikrogr.),VVCH,def.obj.m.tk:nasolab.o.
5v625.6↔	Tx.autológ.tuk.b.,m.o(<100ml-mikrogr.),chr.fistuly:ram,axila	5v627.x↔	Tx.autológ.tuk.b.<100ml-mikrogr.),VVCH s def.obj.mäkk.tk:ost.
5v625.7↔	Tx.autológ.tuk.b.,m.o(<100ml-mikrogr.),chron.fistuly:ram,lak	5v627.y	Tx.autol.tuk.b.<100ml-mikrogr.),VVCH s def.obj.m.tk:zygom.o
5v625.8↔	Tx.autol.tuk.b.,m.obj<100ml-mikrogr.),chron.fistuly:predlakt	5v62x.1	Iná transpl.autológ.tuk.b.,m.objem (<100ml-mikrograft):nos
5v625.9↔	Tx.autológ.tuk.b.,m.o(<100ml-mikrograft),chron.fistuly:ruka	5v62x.4	Iná tx.autológ.tuk.b.,malý obj(<100ml-mikrograft):ost.č.hlavý
5v625.a	Tx.autol.tuk.b.m.o<100ml-mikrogr.),chr.fistuly:hr.st.,chrábát	5v62x.5	Iná tx.autológ.tuk.b.,malý obj(<100ml-mikrograft):krk
5v625.b	Tx.autológ.tuk.b.,m.o(<100ml-mikrograft),chron.fistuly:bruš.o.	5v62x.6↔	Iná tx.autológ.tuk.b.,malý obj(<100ml-mikrograft):ram,axila
5v625.c	Tx.autol.tuk.b.,m.obj<100ml-mikrogr.),chr.fistuly:ing.gen.o	5v62x.7↔	Iná tx.autol.tuk.buniek,malý obj(<100ml-mikrograft):ram,lak
5v625.d	Tx.autológ.tuk.b.,m.obj(<100ml-mikrogr.),chron.fistuly:glut.o.	5v62x.8↔	Iná tx.autológ.tuk.b.,malý obj(<100ml-mikrograft):predlaktie
5v625.e↔	Tx.autol.tuk.b.,m.obj<100ml-mikrogr.),chron.fistuly:stehn,kol	5v62x.9↔	Iná transpl.autológ.tuk.b.,m.objem(<100ml-mikrograft):ruka
5v625.f↔	Tx.autológ.tuk.b.,m.obj(<100ml-mikrogr.),chron.fistuly:predkol	5v62x.a	Iná tx.autológ.tuk.b.,malý obj(<100ml-mikrograft):hr.st.chrbát
5v625.g↔	Tx.autológ.tuk.b.,m.obj(<100ml-mikrogr.),chr.fistuly:noha	5v62x.b	Iná tx.autológ.tuk.b.,malý obj(<100ml-mikrograft):brušná o.
5v625.h	Tx.autol.tuk.b.,m.o<100ml-mikrogr.),chron.fistuly:kapiľícium	5v62x.c	Iná tx.autológ.tuk.b.,malý o.<100ml-mikrograft):inguin.genit.o
5v625.n↔	Tx.autológ.tuk.b.<100ml-mikrograft),chron.fistuly:prsňik	5v62x.d	Iná tx.autológ.tuk.buniek,malý obj(<100ml-mikrograft):glut.o.
5v625.p↔	Tx.autol.tuk.b.,m.o<100ml-mikrogr.),chr.fistuly:periaurikul.o.	5v62x.e↔	Iná tx.autológ.tuk.b.,malý obj(<100ml-mikrograft):stehno,kol
5v625.q↔	Tx.autológ.tuk.b.<100ml-mikrogr.),chron.fistuly:obl.menta	5v62x.f↔	Iná tx.autológ.tuk.b.,malý obj(<100ml-mikrograft):predkolenie
5v625.r	Tx.autol.tuk.b.,m.obj<100ml-mikrogr.),chr.fistuly:periokul.o.	5v62x.g↔	Iná tx.autológ.tuk.b.,malý objem(<100ml-mikrograft):noha
5v625.s↔	Tx.autol.tuk.b.,m.o<100ml-mikrogr.),chron.fistuly:perianál.o	5v62x.h	Iná tx.autológ.tuk.b.,malý obj(<100ml-mikrograft):kapiľícium
5v625.t↔	Tx.autológ.tuk.b.,m.obj(<100ml-mikrogr.),chron.fistuly:bukál.o	5v62x.n↔	Iná transpl.autológ.tuk.b.,m.o.<100ml-mikrograft):prsňik
5v625.u↔	Tx.autol.tuk.b.,m.obj<100ml-mikrogr.),chron.fistuly:čelo.obl.	5v62x.p↔	Iná tx.autol.tuk.b.,malý obj(<100ml-mikrograft):periaurikul.o
5v625.w↔	Tx.autol.tuk.b.,m.obj<100ml-mikrogr.),chr.fistuly:nasolabiál.o	5v62x.r	Iná tx.autológ.tuk.b.,malý obj(<100ml-mikrograft):obl.menta
5v625.x↔	Tx.autol.tuk.b.,malý objem(<100ml-mikrograft),chr.fistuly:ost.	5v62x.s↔	Iná tx.autológ.tuk.b.,malý obj(<100ml-mikrograft):periokulár.o.
5v625.y	Tx.autol.tuk.b.,m.obj(<100ml-mikrogr.),chr.fistuly:zygomat.o.	5v62x.t↔	Iná tx.autológ.tuk.b.,malý obj(<100ml-mikrograft):perianál.o.
5v626.1	Transpl.autológ.tuk.b.,m.o.<100ml-mikrograft),jazvo.tk:nos	5v62x.u↔	Iná tx.autológ.tuk.b.,malý obj(<100ml-mikrograft):bukálna o.
5v626.4	Tx.autológ.tuk.b.,m.obj(<100ml-mikrogr.),jazv.tk:ost.č.hlavý	5v62x.v↔	Iná tx.autológ.tuk.b.,malý obj(<100ml-mikrograft):čelo.obl.
5v626.5	Transpl.autológ.tuk.b.,m.o.<100ml-mikrograft),jazv.tkan:krk	5v62x.w↔	Iná tx.autológ.tuk.b.,malý o(<100ml-mikrograft):nasolabiál.o.
5v626.6↔	Tx.autológ.tuk.b.,m.o(<100ml-mikrograft),jazv.tkan:ram,axila	5v62x.x↔	Iná transpl.autológ.tuk.b.,malý objem(<100ml-mikrograft):ost.
5v626.7↔	Tx.autológ.tuk.b.,m.o(<100ml-mikrograft),jazv.tkan:ram,lakeť	5v62x.y	Iná tx.autológ.tuk.b.,malý obj(<100ml-mikrograft):zygomat.o.
5v626.8↔	Tx.autológ.tuk.b.,m.o(<100ml-mikrograft),jazvovitě tk:predlakt	5v630.0	Tx.autológ.tuk.b.,v.o(>100ml-makrogrft),chr.defekty kože:pera

5v630.1	Tx.autológ.tuk.b.,vef.o(>100ml-makrograft),chr.def.kože:nos	5v632.r↔	Tx.autológ.tuk.b.,vef.o(>100ml-makrograft),jazv.tk:periokul.o
5v630.4	Tx.autol.tuk.b.,vef.obj(>100ml-makrogr),chr.def.kože:ost.č.hl	5v632.s↔	Tx.autol.tuk.b.,vef.obj(>100ml-makrograft),jazv.tk:perianál.o
5v630.5	Tx.autológ.tuk.b.(>100ml-makrograft),chron.defekty kože:krk	5v632.t↔	Tx.autológ.tuk.b.,vef.obj(>100ml-makrograft),jazv.tk:bukál.o
5v630.6↔	Tx.autol.tuk.b.,vef.o(>100ml-makrogr),chron.def.kože:ram,axi	5v632.u↔	Tx.autológ.tuk.b.,vef.obj(>100ml-makrograft),jazv.tk:čelo.obl.
5v630.7↔	Tx.autol.tuk.b.,vef.o(>100ml-makrogr),chron.def.kože:ram,lak	5v632.w↔	Tx.autol.tuk.b.,v.obj(>100ml-makrograft),jazv.tk:nasolabiál.o
5v630.8↔	Tx.autol.tuk.b.,vef.o(>100ml-makrogr),chron.def.kože:predlakt	5v632.x↔	Tx.autológ.tuk.b.,veľký obj(>100ml-makrograft),jazv.tk:ost
5v630.9↔	Tx.autológ.tuk.b.(>100ml-makrograft),chr.defekty kože:ruka	5v632.y	Tx.autológ.tuk.b.,vef.o(>100ml-makrograft),jazv.tk:zygomat.o
5v630.a	Tx.autol.tuk.b.,v.o(>100ml-makrogr),chr.def.kože:hr.st,chrhát	5v633.0	Tx.autológ.tuk.b.(>100ml-makrogr),VVCH,def.obj.mäkk.tk:pera
5v630.b	Tx.autol.tuk.b.,vef.obj(>100ml-makrogr),chron.def.kože:bruš.o	5v633.1	Tx.autológ.t.b.(>100ml-makrogr),VVCH,defekt.obj.mäkk.tk:nos
5v630.c	Tx.autol.tuk.b.,vef.obj(>100ml-makrogr),chr.def.kože:ing.gen.o	5v633.4	Tx.autol.t.b.(>100ml-makrogr),VVCH,def.obj.mäkk.tk:ost.č.hl
5v630.d	Tx.autol.tuk.b.,vef.obj(>100ml-makrogr),chron.def.kože:glut.o	5v633.5	Tx.autológ.tuk.b.(>100ml-makrogr),VVCH,def.obj.mäkk.tk:krk
5v630.e↔	Tx.autol.tuk.b.,vef.o(>100ml-makrogr),chr.def.kože:stehn,kol	5v633.6↔	Tx.autol.t.b.(>100ml-makrogr),VVCH,def.obj.mäkk.tk:ram,axila
5v630.f↔	Tx.autol.tuk.b.,veľký o(>100ml-makrogr),chr.def.kože:predkol	5v633.7↔	Tx.autol.t.b.(>100ml-makrogr),VVCH,def.obj.mäkk.tk:ram,lak
5v630.g↔	Tx.autol.tuk.b.,vef.obj(>100ml-makrogr),chron.def.kože:noha	5v633.8↔	Tx.autol.t.b.(>100ml-makrogr),VVCH,def.obj.mäkk.tk:predlakt
5v630.h	Tx.autol.tuk.b.,vef.o(>100ml-makrogr),chron.def.kože:kapilíc.	5v633.9↔	Tx.autológ.t.b.(>100ml-makrogr),VVCH,def.obj.mäkk.tk:ruka
5v630.n↔	Tx.autológ.tuk.b.(>100ml-makrogr),chron.defekty kože:prsník	5v633.a	Tx.autol.t.b.(>100ml-makrogr),VVCH,def.obj.m.tk:hr.st,chrh
5v630.p↔	Tx.autol.tuk.b.,v.o(>100ml-makrogr),chr.def.kože:periaurikul.o	5v633.b	Tx.autológ.t.b.(>100ml-makrogr),VVCH,def.obj.mäkk.tk:bruš.o
5v630.q↔	Tx.autol.tuk.b.,vef.o(>100ml-makrogr),chr.def.kože:obl.menta	5v633.c	Tx.autol.t.b.(>100ml-makrogr),VVCH,def.obj.mäkk.tk:ing.gen.o
5v630.r↔	Tx.autol.tuk.b.,v.obj(>100ml-makrogr),chr.def.kože:periokul.o	5v633.d	Tx.autol.t.b.(>100ml-makrogr),VVCH,defekt.obj.mäkk.tk:glut.o
5v630.s↔	Tx.autol.tuk.b.,vef.o(>100ml-makrogr),chron.def.kože:perian.o	5v633.e↔	Tx.autol.t.b.(>100ml-makrogr),VVCH,def.obj.mäkk.tk:steh,kol
5v630.t↔	Tx.autol.tuk.b.,v.obj(>100ml-makrogr),chron.def.kože:bukál.o	5v633.f↔	Tx.autol.t.b.(>100ml-makrogr),VVCH,def.obj.mäkk.tk:predkol
5v630.u↔	Tx.autol.tuk.b.,v.obj(>100ml-makrogr),chron.def.kože:čelo.obl.	5v633.g↔	Tx.autol.tuk.b.(>100ml-makrogr),VVCH,def.obj.mäkk.tk:noha
5v630.w↔	Tx.autol.tuk.b.,v.o(>100ml-makrogr),chr.def.kože:nasolabiál.o	5v633.h	Tx.autol.tuk.b.(>100ml-makrogr),VVCH,def.obj.mäkk.tk:kapilíc
5v630.x↔	Tx.autológ.tuk.b.(>100ml-makrograft),chron.defekty kože:ost.	5v633.n↔	Tx.autol.tuk.b.(>100ml-makrogr),VVCH,def.obj.mäkk.tk:prsník
5v630.y	Tx.autol.tuk.b.,v.o(>100ml-makrogr),chron.def.kože:zygomat.o	5v633.p↔	Tx.autol.t.b.(>100ml-makrogr),VVCH,def.obj.m.tk:periaurikul.o
5v631.0	Tx.autológ.tuk.b.,vef.o(>100ml-makrograft),chron.fistuly:pera	5v633.q↔	Tx.autol.t.b.(>100ml-makrogr),VVCH,def.obj.mäkk.tk:o.menta
5v631.1	Tx.autológ.tuk.b.,v.obj(>100ml-makrograft),chron.fistuly:nos	5v633.r↔	Tx.autol.t.b.(>100ml-makrogr),VVCH,def.obj.mäkk.tk:periok.o
5v631.4	Tx.autológ.tuk.b.(>100ml-makrograft),chron.fistuly:ost.č.hl	5v633.s↔	Tx.autol.t.b.(>100ml-makrogr),VVCH,def.obj.mäkk.tk:perianál
5v631.5	Tx.autológ.tuk.b.,vef.o(>100ml-makrograft),chron.fistuly:krk	5v633.t↔	Tx.autol.t.b.(>100ml-makrogr),VVCH,def.obj.mäkk.tk:bukál.o
5v631.6↔	Tx.autol.tuk.b.,vef.obj(>100ml-makrogr),chr.fistuly:ram,axila	5v633.u↔	Tx.autol.t.b.(>100ml-makrogr),VVCH,def.obj.mäkk.tk:čelo.obl.
5v631.7↔	Tx.autológ.tuk.b.,vef.obj(>100ml-makrogr),chr.fistuly:ram,lak	5v633.w↔	Tx.autol.t.b.(>100ml-makrogr),VVCH,def.obj.mäkk.tk:nasolab.o
5v631.8↔	Tx.autol.tuk.b.,vef.obj(>100ml-makrogr),chron.fistuly:predlakt	5v633.x↔	Tx.autológ.tuk.b.(>100ml-makrogr),VVCH,def.obj.mäkk.tk:ost.
5v631.9↔	Tx.autológ.tuk.b.,vef.obj(>100ml-makrograft),chr.fistuly:ruka	5v633.y	Tx.autol.t.b.(>100ml-makrogr),VVCH,def.obj.mäkk.tk:zygomat.o
5v631.a	Tx.autol.tuk.b.,vef.o(>100ml-makrogr),chron.fistuly:hr.st,chrh	5v63x.0	Iná transpl.autológ.tuk.b.,veľký obj(>100ml-makrograft):pera
5v631.b	Tx.autológ.tuk.b.,vef.o(>100ml-makrograft),chr.fistuly:bruš.o	5v63x.1	Iná transplantácia autológ.tuk.b.,v.o.(>100ml-makrograft):nos
5v631.c	Tx.autológ.tuk.b.,vef.o(>100ml-makrogr),chr.fistuly:ing.gen.o	5v63x.4	Iná tr.autológ.tuk.b.(>100ml-makrograft):ost.časti hlavy
5v631.d	Tx.autológ.tuk.b.,vef.obj(>100ml-makrogr),chron.fistuly:glut.o	5v63x.5	Iná transpl.autológ.tuk.b.,v.o.(>100ml-makrograft):krk
5v631.e↔	Tx.autol.tuk.b.,vef.obj(>100ml-makrogr),chr.fistuly:stehno,kol	5v63x.6↔	Iná tx.autológ.tuk.b.,vef.obj(>100ml-makrograft):ram,axila
5v631.f↔	Tx.autológ.tuk.b.,vef.obj(>100ml-makrogr),chr.fistuly:predkol	5v63x.7↔	Iná tx.autológ.tuk.b.,vef.obj(>100ml-makrograft):ram,lakeť
5v631.g↔	Tx.autol.tuk.b.,vef.obj(>100ml-makrogr),chron.fistuly:noha	5v63x.8↔	Iná tx.autológ.tuk.b.,veľký obj(>100ml-makrograft):predlaktie
5v631.h	Tx.autológ.tuk.b.,vef.obj(>100ml-makrogr),chr.fistuly:kapilíc.	5v63x.9↔	Iná transpl.autológ.tuk.b.,v.objem(>100ml-makrograft):ruka
5v631.n↔	Tx.autológ.tuk.b.,vef.obj(>100ml-makrograft),chr.fistuly:prsník	5v63x.a	Iná transpl.autol.tuk.b.(>100ml-makrograft):hr.st,chrhát
5v631.p↔	Tx.autol.tuk.b.,vef.o(>100ml-makrogr),chr.fistuly:periaurikul.o	5v63x.b	Iná transpl.autológ.tuk.b.,v.o.(>100ml-makrograft):bruš.o
5v631.q↔	Tx.autológ.tuk.b.,v.o(>100ml-makrogr),chron.fistuly:obl.menta	5v63x.c	Iná tx.autológ.tuk.b.,vef.obj(>100ml-makrograft):inguin,genit.o
5v631.r↔	Tx.autol.tuk.b.,vef.o(>100ml-makrogr),chron.fistuly:periokul.o	5v63x.d	Iná tx.autológ.tuk.b.,vef.obj(>100ml-makrograft):gluteál.o
5v631.s↔	Tx.autol.tuk.b.,vef.obj(>100ml-makrogr),chr.fistuly:perianál.o	5v63x.e↔	Iná tx.autológ.tuk.b.,vef.obj(>100ml-makrograft):stehn,kol
5v631.t↔	Tx.autol.tuk.b.,vef.obj(>100ml-makrogr),chron.fistuly:bukál.o	5v63x.f↔	Iná tx.autológ.tuk.b.,vef.obj(>100ml-makrograft):predkolenie
5v631.u↔	Tx.autológ.tuk.b.,vef.obj(>100ml-makrogr),chr.fistuly:čelo.obl.	5v63x.g↔	Iná tx.autológ.tuk.b.,vef.objem(>100ml-makrograft):noha
5v631.w↔	Tx.autol.tuk.b.,v.o(>100ml-makrogr),chron.fistuly:nasolab.o	5v63x.h	Iná tx.autológ.tuk.b.,vef.obj(>100ml-makrograft):kapilícium
5v631.x↔	Tx.autológ.tuk.b.,vef.obj(>100ml-makrograft),chron.fistuly:ost.	5v63x.n↔	Iná transpl.autológ.tuk.b.,v.o.(>100ml-makrograft):prsník
5v631.y	Tx.autol.tuk.b.,vef.o(>100ml-makrogr),chron.fistuly:zygomat.o	5v63x.p↔	Iná tx.autológ.tuk.b.,vef.obj(>100ml-makrograft):periaurikul.o
5v632.0	Transpl.autológ.tuk.b.,v.o.(>100ml-makrograft),jazv.tk:pera	5v63x.q↔	Iná tx.autológ.tuk.b.,vef.obj(>100ml-makrograft):obl.menta
5v632.1	Transpl.autológ.tuk.b.,v.o.(>100ml-makrograft),jazv.tk:nos	5v63x.r↔	Iná tx.autológ.tuk.b.,vef.obj(>100ml-makrograft):periokulár.o
5v632.4	Tx.autológ.tuk.b.,vef.obj(>100ml-makrogr),jazv.tk:ost.č.hlavy	5v63x.s↔	Iná tx.autológ.tuk.b.,vef.obj(>100ml-makrograft):perianálna.o
5v632.5	Transpl.autológ.tuk.b.,v.o.(>100ml-makrograft),jazv.tk:krk	5v63x.t↔	Iná tx.autológ.tuk.b.,vef.obj(>100ml-makrograft):bukálna.o
5v632.6↔	Tx.autológ.tuk.b.,vef.obj(>100ml-makrograft),jazv.tk:ram,axila	5v63x.u↔	Iná tx.autológ.tuk.b.,vef.obj(>100ml-makrograft):čelo.obl.
5v632.7↔	Tx.autológ.tuk.b.,vef.obj(>100ml-makrograft),jazv.tk:ram,lakeť	5v63x.w↔	Iná tx.autológ.tuk.b.,vef.obj(>100ml-makrograft):nasolabiál.o
5v632.8↔	Tx.autológ.tuk.b.,vef.obj(>100ml-makrograft),jazv.tk:predlakt	5v63x.x↔	Iná transpl.autológ.tuk.b.,veľký obj(>100ml-makrograft):ost.
5v632.9↔	Transpl.autológ.tuk.b.,v.o.(>100ml-makrograft),jazv.tk:ruka	5v63x.y	Iná tx.autológ.tuk.b.,vef.obj(>100ml-makrograft):zygomat.obl.
5v632.a	Tx.autológ.tuk.b.,vef.obj(>100ml-makrograft),jazv.tk:hr.st,chrh	8f101.0	Terapeutická drenáž pečene
5v632.b	Tx.autológ.tuk.b.,vef.obj(>100ml-makrograft),jazv.tk:brušná.o	8f101.1	Terapeutická drenáž žlčníka
5v632.c	Tx.autol.tuk.b.,v.o(>100ml-makrogr),jazvovitě tk:inguin,genit.o	8f101.2	Terapeutická drenáž pankreasu
5v632.d	Tx.autológ.tuk.b.,vef.obj(>100ml-makrograft),jazv.tk:glut.o	8f101.x	Terapeutická drenáž ostatných org.dutiny brušnej
5v632.e↔	Tx.autológ.tuk.b.,vef.obj(>100ml-makrograft),jazv.tk:steh,kol	8f102.0↔	Terapeutická drenáž obličky
5v632.f↔	Tx.autológ.tuk.b.,vef.obj(>100ml-makrograft),jazv.tk:predkol	8f103.0	Terapeutická drenáž peritonea
5v632.g↔	Tx.autológ.tuk.b.,vef.obj(>100ml-makrograft),jazv.tk:noha	8f103.1	Terapeutická drenáž retroperitonea
5v632.h	Tx.autol.tuk.b.,vef.obj(>100ml-makrograft),jazv.tk:kapilícium	8f103.2	Frekventná maloobjemová drenáž ascitu [FMODA]
5v632.n↔	Tx.autológ.tuk.b.,vef.obj(>100ml-makrograft),jazv.tk:prsník	8f103.x	Terapeutická drenáž, iná
5v632.p↔	Tx.autol.tuk.b.,v.o(>100ml-makrogr),jazv.tk:periaurikul.o	8g113	Ošetrenie a preváz popáleniny
5v632.q↔	Tx.autológ.tuk.b.,v.obj(>100ml-makrograft),jazv.tk:obl.menta	8g114	Ošetrenie a preváz popáleniny prsta

8g115	Ošetrovanie a previazanie popáleniny dorazy ruky alebo nohy	Kn8170	Uzavretie inguinálnej hernie [priet.] pri recidive s aloplast. mater. laparot.
8g121.0	Ošetrovanie a previazanie popáleniny: do 1 % povrchu tela	Kn8172	Uzavretie inguinálnej hernie [priet.] pri recidive s aloplast. mater. ost.
8g121.1	Ošetrovanie a previazanie popáleniny: do 5 % povrchu tela	Kn817x	Uzavretie inguinálnej hernie [priet.] pri recidive s aloplast. mater. iný prístup
8g121.2	Ošetrovanie a previazanie popáleniny: od 6 % do 10 % povrchu tela	Kn81x	Uzavretie inguinálnej hernie [priet.] pri recidive s aloplast. mater. ostatné
8g121.3	Ošetrovanie a previazanie popáleniny: od 11 % do 15 % povrchu tela	Kv1500	Chirurgické vyčistenie rany s odstránením chor. tk. na koži a podkoží: malá plocha: pery
8g121.4	Ošetrovanie a previazanie popáleniny: od 15 % do 20 % povrchu tela	Kv1504	Chirurgické vyčistenie rany s odstránením chor. tk. na koži a podkoží: malá plocha: krk
8g121.5	Ošetrovanie a previazanie popáleniny: nad 20 % povrchu tela	Kv1505	Chirurgické vyčistenie rany s odstránením chor. tk. na koži a podkoží: malá plocha: rameno, axila
8g210	Biologická nekrektómia [Maggot therapy]	Kv1506	Chirurgické vyčistenie rany s odstránením chor. tk. na koži a podkoží: malá plocha: ruka
Kn8100	Uzavretie inguinálnej hernie [priet.] bez plasť. s vys. pod. vaku her. a čas. res.	Kv1507	Chirurgické vyčistenie rany s odstránením chor. tk. na koži a podkoží: malá plocha: hr. st. a chrb.
Kn8101	Uzavretie inguinálnej hernie [priet.] bez plasť. s resek. steny hydr.	Kv1508	Chirurgické vyčistenie rany s odstránením chor. tk. na koži a podkoží: malá plocha: bruš. obl.
Kn8102	Uzavretie inguinálnej hernie [priet.] bez plasť. s funikul. a dislok. semeníka	Kv1509	Chirurgické vyčistenie rany s odstránením chor. tk. na koži a podkoží: malá plocha: ingv. genit. o.
Kn8103	Uzavretie inguinálnej hernie [priet.] bez plasť. bez ďalších výkonov	Kv150a	Chirurgické vyčistenie rany s odstránením chor. tk. na koži a podkoží: malá plocha: pl. glut. obl.
Kn810x	Uzavretie inguinálnej hernie [priet.] bez plasť. ostatné	Kv150b	Chirurgické vyčistenie rany s odstránením chor. tk. na koži a podkoží: malá plocha: steh. kol.
Kn811	Uzavretie inguinálnej hernie [priet.] s plastikou	Kv150c	Chirurgické vyčistenie rany s odstránením chor. tk. na koži a podkoží: malá plocha: noha
Kn812	Uzavretie inguinálnej hernie [priet.] s autol. materiálom	Kv150d	Chirurgické vyčistenie rany s odstránením chor. tk. na koži a podkoží: malá plocha: ost.
Kn8130	Uzavretie inguinálnej hernie [priet.] s aloplast. mater. laparot.	Kv150e	Chirurgické vyčistenie rany s odstránením chor. tk. na koži a podkoží: malá plocha: ost.
Kn8132	Uzavretie inguinálnej hernie [priet.] s aloplast. mater. laparot.	Kv150f	Chirurgické vyčistenie rany s odstránením chor. tk. na koži a podkoží: malá plocha: ost.
Kn813x	Uzavretie inguinálnej hernie [priet.] s aloplast. mater. ostatné	Kv150g	Chirurgické vyčistenie rany s odstránením chor. tk. na koži a podkoží: malá plocha: ost.
Kn8150	Uzavretie inguinálnej hernie [priet.] pri recidive s plasť. bez funikul. or.	Kv150x	Chirurgické vyčistenie rany s odstránením chor. tk. na koži a podkoží: malá plocha: ost.
Kn8151	Uzavretie inguinálnej hernie [priet.] pri recidive s plasť. s funikul. or.	Kv15xx	Chirurgické vyčistenie rany s odstránením chor. tk. na koži a podkoží: malá plocha: ost.
Kn816	Uzavretie inguinálnej hernie [priet.] pri recidive s autol. mater.		

Výkon F21-2

5a407.4	Sympatektómia, laparoskopicky	5n813.2↔	Uzavretie inguinálnej hernie s aloplast. mater. ost.
5a407.5	Sympatektómia, videoskopicky	5n813.x↔	Uzavretie inguinálnej hernie s aloplast. mater. ost.
5a408.1	Torakálna sympatektómia, torakotomicky	5n814↔	Uzavretie inguinálnej hernie s res. čreva bez dodatoč. lpt.
5a408.2	Torakálna sympatektómia, torakoskopicky	5n815.0↔	Uzavretie inguinálnej hernie pri recidive s plast. bez funikul. -orchidolýzy
5a408.3	Torakálna sympatektómia, perkután. pod kontrolou C-ramena	5n815.1↔	Uzavretie inguinálnej hernie pri recidive s plast. s funikul. -orchidolýzou
5a409.0	Lumbálna sympatektómia, otvorene chirurgicky	5n816↔	Uzavretie inguinálnej hernie pri recidive s autol. mater.
5a409.3	Lumbálna sympatektómia, perkután. pod kontrolou C-ramena	5n817.0↔	Uzavretie inguinálnej hernie pri recidive s aloplast. mater. lpt.
5h302.21	Chirurgické uzavretie tracheostómie	5n817.1↔	Uzavretie inguinálnej hernie pri recidive s aloplast. mater. lsk. transperit.
5h302.23	Uzavretie fistuly po tracheotómii	5n817.2↔	Uzavretie inguinálnej hernie pri recidive s aloplast. mater. esk. tot. extraperit. p.
5j510.a	Mediastinotómia kollárna	5n817.x↔	Uzavretie inguinálnej hernie pri recidive s aloplast. mater. ost.
5j510.b	Mediastinotómia sternotomicky [sternotómia]	5n818↔	Uzavretie inguinálnej hernie pri recidive s aloplast. mater. res. čr. bez dodatoč. lpt.
5j510.c	Mediastinotómia ministernotomicky [ministernotómia]	5n81x↔	Uzavretie inguinálnej hernie pri recidive s aloplast. mater. ostatné
5j510.d	Mediastinotómia pre mediastinitídu s aplik. sŕkavého drénu	5n820↔	Uzavretie femorálnej hernie bez plastiky
5j510.x	Mediastinotómia, ostatné	5n821↔	Uzavretie femorálnej hernie s plastikou
5j902	Retorakotómia, resternotómia, reoperácia v torakochirurgii	5n822↔	Uzavretie femorálnej hernie s autol. mater.
5k644	Sympatektómia koronárnych tepien	5n823.0↔	Uzavretie femorálnej hernie s aloplast. mater. otv. ch.
5l502.8	Vytvorenie vonkajšieho A-V shuntu	5n823.1↔	Uzavretie fem. her. s aloplast. mater. lsk. transperit.
5l502.a0	Ciev. rekonštrukcia A-V fistuly [PAI, RUDI, DRAL, DRIL, PRAL...]	5n823.2↔	Uzavretie fem. her. s aloplast. mater. esk. tot. extraperit. príst.
5l502.a1	Ciev. rekonštr. A-V fistuly s použitím interpozitu	5n823.x↔	Uzavretie femorálnej hernie s aloplast. mater. ost.
5l502.a2	Ciev. rekonštr. A-V fistuly, aneurizmorafia bez protet. mat.	5n824↔	Uzavretie femorálnej hernie s res. čr. bez dodatoč. laparotómie
5l502.a3	Ciev. rekonštr. A-V fistuly, aneurizmorafia s protet. mat.	5n825↔	Uzavretie femorálnej hernie pri recidive s plastikou
5l502.a4	Cievna rekonštrukcia A-V fistuly, banding	5n826↔	Uzavretie femorálnej hernie pri recidive s autol. mater.
5l502.a5	Cievna rekonštrukcia A-V fistuly, ligatúra vetiev	5n827.0↔	Uzavretie femorálnej hernie pri recidive s aloplast. mater. lpt.
5l502.ax	Cievna rekonštrukcia arterio-venózneho fistuly, ost.	5n827.1↔	Uzavretie fem. her. pri recidive s aloplast. mater. lsk. transperit.
5l502.c0†	Zrušenie A-V fistuly bez rekonštrukcie tepny	5n827.2↔	Uzavretie femorálnej hernie pri recidive s aloplast. mater. príst.
5l502.c1†	Zrušenie A-V fistuly s rekonštrukciou tepny	5n827.x↔	Uzavretie femorálnej hernie: pri recidive: ostatné
5l502.x	Vytvorenie arterio-venózneho fistuly: ostatné	5n828↔	Uzavretie fem. her. pri recidive s res. čr. bez dodat. laparotóm.
5l52a	Bajpas. OP p. protézy: dočas. arterio-arteriálny shunt (perop.)	5n82x↔	Uzavretie femorálnej hernie: pri recidive, s aloplast. mater. ost.
5l570.6	Rev. v ciev. chir. pre krv. uzáver arterio-venózneho shuntu	5n910	Biopsia peritonea: laparotomicky
5l570.x	Revízia v ciev. chir. pre krvácanie: ostatné	5n911	Exploratívna laparotómia
5m200.0	Parciálna splenektómia: laparotomicky	5n912	Laparotómia s drenážou
5m200.3	Parciálna splenektómia: laparoskopicky	5n913	Relaparotómia
5m201	Transabdominálna totálna splenektómia: laparot.	5n914	Second-look-laparotómia
5m202	Splenektómia laparoskopicky	5n917	Biopsia peritonea laparoskopicky
5m203	Splenektómia a dekonexia porto-systém. anastomóz: lpt	5n91x	Laparotómia a lumbotómia, ostatné
5n590.0	Biopsia pečene, laparotomicky	5n991	Revízia dutiny brušnej pre krvácanie
5n590.2	Biopsia pečene, laparoskopicky	5n993	Odstránenie cudzieho telesa z brušnej dutiny
5n810.0↔	Uzavretie inguinálnej hernie bez plasť. s vys. podv. vaku her. a čas. res.	5n995	Implantácia katéetrového systému do brušnej dutiny
5n810.1↔	Uzavretie inguinálnej hernie bez plasť. s res. steny hydrokély	5n996	Revízia katéetrového systému v brušnej dutine
5n810.2↔	Uzavretie inguinálnej hernie bez plasť. s funikul. a dislok. semeníka	5n998.0	Laparoskopia s drenážou
5n810.3↔	Uzavretie inguinálnej hernie bez plasť. bez d. výkonov	5n998.1	Laparoskopia s adheziolýzou
5n810.x↔	Uzavretie inguinálnej hernie bez plasť. ostatné	5n998.2	Laparotómia s adheziolýzou
5n811↔	Uzavretie inguinálnej hernie s plastikou	5n998.3	Laparoskopia s adheziolýzou v gynekológii
5n812↔	Uzavretie inguinálnej hernie s autol. materiálom	5q596	Adheziolýza vaginálne
5n813.0↔	Uzavretie inguinálnej hernie s aloplast. mater. lpt.	5t782.0↔	Res. zužuj. prstenca s plast. rekonštr. pri vrod. anomál. ruky
5n813.1↔	Uzavretie inguinálnej hernie s aloplast. mater. lsk. transperitoneálne	5t782.1↔	Res. zužuj. prstenca s plast. rekonštr. pri vrod. anomál. nohy

5t882.0↔	Odobr.myokut.l.sval,šf.a fasc.mikrovask.anastm:hlava,krk	5v221.9↔	V.tx.kože,prijem:čias.dermeopid.štep-granul.k,malá pl:ruka
5t882.1↔	Odobr.myokut.l.sval,šf.a fasc.mikrovask.anast:rameno,axi.	5v221.a	V.tx.kože,prijem:čias.dermeop.štep-gran.k,malá pl:hr.st,chr
5t882.2↔	Odobr.myokut.l.sval,šf.a fasc.mikrovask.anastm:ram,lakeť	5v221.b	Vol.tx.kože,prijem:čias.dermeopid.štep-gran.k,malá pl:bruš.o
5t882.3↔	Odobr.myokut.lal.sval,šf.a fasc.mikrovask.anastm:predlakt	5v221.c	Vol.tx.kože,prijem:čias.dermeop.štep-gran.k,ma.pl:ing.gen.o
5t882.4↔	Odobr.myokut.l.sval,šf.a fasc.mikrovask.anast:hr.stena,chr.	5v221.d	Vol.tx.kože,prijem:čias.dermeop.štep-gran.koži,malá pl:glut.o
5t882.5↔	Odobr.myokut.l.sval,šf.a fasc.mikrovask.anastm:bruš.stena	5v221.e↔	Vol.tx.kože,prijem:čias.dermeop.štep-granul.k,ma.pl:steh,kol
5t882.6↔	Odobr.myokut.l.sval,šf.a fasc.mikrovask.anast:ing.gen,gl.obl.	5v221.f↔	V.tx.kože,prijemca:čias.dermeopi.štep-gran.k,ma.pl:predkol
5t882.7↔	Odobr.myokut.l.sval,šf.a fasc.mikrovask.anastm:steh.,koleno	5v221.g↔	V.tx.kože,prijem:čias.dermeopid.štep-gran.k,mal.pl:noha
5t882.8↔	Odobr.myokut.l.sval,šf.a fasc.mikrovask.anastm:predkol.	5v221.x↔	V.tx.kože,prijemca:čias.dermeopid.štep-granul.k,malá pl:ost.
5t882.9↔	Odobr.myokut.laloka sval,šf.a f.mikrovask.anast:noha	5v224.0	Vol.tx.kože,prijemca:čias.dermeopid.štep,velká pl:pery
5t882.x	Odobr.myokut.l.sval,šf.a fascie mikrovask.anastm:ost.	5v224.4	Vol.tx.kože,prijemca:čias.dermeopid.štep,velká pl:ost.č.hlav
5t883.0↔	Odobr.osteomyok/fasciok.l.sv,šf.a f.mikrovask.anast:hl,krk	5v224.5	Vol.tx.kože,prijemca:čias.dermeopid.štep,velká pl:krk
5t883.1↔	Odobr.osteomyok/fasciok.l.sv,šf.a f.mikrovas.anast:ram,axi.	5v224.6↔	Vol.tx.kože,prijemca:čias.dermeopi.štep,velká pl:ram,axila
5t883.2↔	Odobr.osteomyok/fasciok.l.sv,šf.a f.mikrovas.anast:ram,lak.	5v224.7↔	Vol.tx.kože,prijemca:čias.dermeopid.štep,velká pl:ram,lakeť
5t883.3↔	Odobr.osteomyok/fasciok.l.sv,šf.a f.mikrovask.anast:predl.	5v224.8↔	V.tx.kože,prijemca:čias.dermeopid.štep,velká pl:predlaktie
5t883.4↔	Od.osteomyok/fasc.lal.sv,šf.a f.mikrovas.anast:hr.st,chr.	5v224.9↔	V.tx.kože,prijemca:čias.dermeopi.štep,velká plocha:ruka
5t883.5↔	Odobr.osteomyok/fascio.l.sv,šf.a f.mikrov.anast:bruš.st.	5v224.a	Vol.tx.kože,prijem:čias.dermeopiderm.štep,velká pl:hrud.st,chr
5t883.6↔	Odo.osteomyok/fascio.l.sv,šf.a f.mikrov.anast:ing.gen,gl.obl	5v224.b	Vol.tx.kože,prijemca:čias.dermeopid.štep,velká pl:bruš.obl.
5t883.7↔	Odobr.osteomyok/fascio.l.sv,šf.a f.mikrov.anast:steh,kol.	5v224.c	Vol.tx.kože,prijemca:čias.dermeopid.štep,vel.pl:ingv.gen.o
5t883.8↔	Odobr.osteomyok/fasciok.l.sv,šf.a f.mikrov.anast:predkol.	5v224.d	Vol.tx.kože,prijemca:čias.dermeopid.št,velká pl:glut.obl
5t883.9↔	Odobr.osteomyok/fasciok.lal.sv,šf.a f.mikrov.anast:noha	5v224.e↔	Vol.tx.kože,prijemca:čias.dermeopi.štep,velká pl:stehn,kol
5t883.x	Odobr.osteomyok/fascio.lal.sv,šf.a f.mikrovask.anast:ost.	5v224.f↔	V.tx.kože,prijemca:čias.dermeopid.štep,velká pl:predkol
5v144.4	Radik.a.rozs.odstr.ch.t.na k.a podk.s tx/transpoz:o.č.hlav	5v224.g↔	Vol.tx.kože,prijemca:čias.dermeopid.štep,velká pl:noha
5v144.5	Rad.a.rozs.odstr.chor.tk.na koži a podk.s tx/transpoz:krk	5v224.x↔	Vol.tx.kože,prijemca:čias.dermeopider.št,velká plocha:ost.
5v144.6↔	Rad.a.rozs.odstr.ch.t.na k.a podk.s tx/transpoz:ram,axila	5v225.0	V.tx.kože,prijemca:čias.dermeop.štep-granul.k,vel.pl:pery
5v144.7↔	Radik.a.rozs.odstr.ch.t.na k.a podk.s tx/transpoz:ram,lak.	5v225.4	V.tx.kože,prijem:čias.dermeopi.štep-gran.k,vel.pl:ost.č.hlav
5v144.8↔	Rad.a.rozs.odstr.chor.tk.na k.a podkož.s tx/transpoz:predlak	5v225.5	Vol.tx.kože,prijemca:čias.dermeopi.štep-gran.k,vel.pl:krk
5v144.9↔	Radik.a.rozs.odstr.chor.tk.na koži a podk.s tx/transpoz:ruka	5v225.6↔	Vol.tx.kože,prijem:čias.dermeopi.štep-gran.k,vel.pl:ram,axi
5v144.a	Rad.a.rozs.odstr.ch.t.na k.a podk.s tx/transpoz:hud.st,chr	5v225.7↔	V.tx.kože,prijemca:čias.dermeopi.štep-gran.k,vel.pl:ram,lak
5v144.b	Rad.a.rozs.odstr.ch.t.na koži a podk.s tx/transpoz:bruš.obl.	5v225.8↔	Vol.tx.k.prijemca:čias.dermeop.št.-gran.k,vel.pl:predlakt
5v144.c	Rad.a.rozs.odstr.ch.t.na k.a podk.s tx/transpoz:inguin.genit.o	5v225.9↔	Vol.tx.k.prijemca:čias.dermeop.št.-gran.koži,velká pl:ruka
5v144.d	Rad.a.rozs.odstr.ch.t.na k.a podk.s tx/transpoz:glut.obl.	5v225.a	V.tx.kože,prijem:čias.dermeopid.št-gran.k,vel.pl:hrud.st,chr
5v144.e↔	Radik.a.rozs.ods.chor.tk.na koži a podk.s tx/trp:stehno,kol	5v225.b	Vol.tx.kože,prijemca:čias.dermeopi.št-gran.k,vel.pl:bruš.o
5v144.f↔	Radik.a.rozs.odstr.chor.tk.na k.a podk.s tx/transpoz:predkol.	5v225.c	V.tx.kože,prijemca:čias.dermeopi.št-gran.k,vel.pl:ingv.gen.o
5v144.g↔	Rad.a.rozs.odstr.ch.t.na koži a podk.s tx/transpoz:noha	5v225.d	V.tx.kože,prijemca:čias.dermeopi.št-gran.k,vel.pl:glut.o
5v144.x↔	Radik.a.rozs.odstr.ch.t.na koži a podk.s tx/transpoz:ciou:ost.	5v225.e↔	V.tx.kože,prijemca:čias.dermeopi.št.-gran.k,vel.pl:stehn,kol
5v145.4	Rad.a.rozs.ods.ch.tk.k.a podk.tx/transpoz,mikrogr.chi:č.hlav	5v225.f↔	Vol.tx.kože,prijemca:čias.dermeopi.št.-gran.k,vel.pl:predkol
5v145.5	Rad.a.rozs.ods.ch.tk.koži a podk.tx/transpoz,mikrogr.chir:krk	5v225.g↔	Vol.tx.kože,prijemca:čias.dermeopi.št-gran.k,vel.pl:noha
5v145.6↔	R.a.rozs.ods.ch.tk.k.a podk.tx/transpoz,mikrogr.chir:ram,axila	5v225.x↔	V.tx.kože,prijem:čias.dermeopid.štep-granul.koži,vel.pl:ost
5v145.7↔	R.a.rozs.ods.ch.tk.k.a podk.tx/transpoz,mikrogr.chir:ram,lak	5v226.4	Vol.tx.kože,prijemca:kompl.dermeopi.št,vel.pl:ost.č.hlav
5v145.8↔	R.a.rozs.ods.ch.tk.ko.a podk.transpl/transpo,mikr.ch:predlak	5v226.5	Volná tx.kože,prijemca:kompl.dermeopi.št,vel.pl:krk
5v145.9↔	Rad.a.rozs.ods.ch.tk.k.a podk.tx/transpoz,mikrogr.chir:ruka	5v226.6↔	Vol.tx.kože,prijemca:kompl.dermeopi.št,velká pl:ram,axi
5v145.a	Rad.a.rozs.ods.ch.tk.k.a podk.tx/transpoz,mikr.chir:hrud.st,chr	5v226.7↔	Vol.tx.kože,prijemca:kompl.dermeopi.št,vel.pl:ram,lak
5v145.b	Rad.a.rozs.ods.ch.tk.k.a podk.tx/transpo,mikrogr.chi:bruš.o	5v226.8↔	Vol.tx.kože,prijemca:kompl.dermeopid.štep,vel.pl:predlakt
5v145.c	Rad.a.rozs.ods.ch.tk.k.a podk.tx/transpoz,mikrogr.chi:ingv.genit	5v226.9↔	Vol.tx.kože,prijemca:kompl.dermeopiderm.štep,vel.pl:ruka
5v145.d	Rad.a.rozs.ods.ch.tk.kože a podk.tx/transpoz,mikrogr.chi:glut.o	5v226.a	V.tx.kože,prijemca:kompl.dermeopi.štep,vel.pl:hrud.st,chr
5v145.e↔	Rad.a.rozs.ods.ch.tk.k.a podk.tx/transpoz,mikrogr.chi:stehn,kol	5v226.b	Vol.tx.kože,prijemca:kompl.dermeopid.štep,vel.pl:bruš.o
5v145.f↔	Rad.a.rozs.ods.ch.tk.k.a podk.tx/transpoz,mikrogr.chi:predkol	5v226.c	Vol.tx.kože,prijemca:kompl.dermeopi.štep,vel.pl:ingv.genit.o
5v145.g↔	Rad.a.rozs.ods.ch.tk.k.a podk.tx/transpoz,mikrogr.chir:noha	5v226.d	Vol.tx.kože,prijemca:kompl.dermeopid.štep,vel.pl:glut.obl.
5v145.x↔	Rad.a.rozs.ods.ch.tk.kože a podk.tx/transpoz,mikrogr.chir:ost	5v226.e↔	V.tx.kože,prijemca:kompl.dermeopid.štep,vel.pl:stehn,kol
5v220.4	Vol.tx.kože u prijem:čias.dermeopid.štep,malá pl:ost.č.hlav	5v226.f↔	Vol.tx.kože,prijemca:kompl.dermeopid.štep,velká pl:predkol
5v220.5	Vol.tx.kože,prijemca:čias.dermeopid.štep,malá pl:krk	5v226.g↔	Vol.tx.kože,prijemca:kompl.dermeopid.štep,velká pl:noha
5v220.6↔	Vol.tx.kože,prijemca:čias.dermeopid.štep,malá pl:ram,axil	5v226.x↔	Volná tx.kože,prijemca:kompl.dermeopid.štep,vel.plocha:ost
5v220.7↔	Vol.tx.kože,prijemca:čias.dermeopi.štep,malá pl:ram,lakeť	5v22b.0	Vol.tx.kože,prijem:náhr.k.kultiv.keratinocyt,velká pl:pery
5v220.8↔	Vol.tx.kože,prijemca:čias.dermeopid.štep,malá pl:predlakt	5v22b.4	Vol.tx.kože,prijem:náhr.k.kultiv.keratinoc,velká pl:ost.č.hlav
5v220.9↔	Vol.tx.kože,prijemca:čias.dermeopider.štep,malá pl:ruka	5v22b.5	V.tx.kože,prijem:náhr.kože kultiv.keratinocyt,velká pl:krk
5v220.a	Vol.tx.k.prijemca:čias.dermeopid.štep,malá pl:hrud.st,chr	5v22b.6↔	Vol.tx.kože,prijem:náhr.kože kultiv.keratinoc.,vel.pl:ram,axi
5v220.b	Vol.tx.kože,prijemca:čias.dermeopid.štep,malá pl:bruš.obl.	5v22b.7↔	V.tx.kože,prijemca:náhr.k.kultiv.keratinocyt,vel.pl:ram,lak
5v220.c	Vol.tx.kože,prijemca:čias.dermeopid.štep,malá pl:ingv.genit.	5v22b.8↔	Vol.tx.kože,prijemca:náhr.k.kultiv.keratinocyt,vel.pl:predlakt
5v220.d	Vol.tx.kože,prijemca:čias.dermeopi.štep,malá pl:glut.obl.	5v22b.9↔	Vol.tx.kože,prijem:náhr.kože kultiv.keratinocyt,velká pl:ruka
5v220.e↔	Vol.tx.kože,prijemca:čias.dermeopi.štep,malá pl:stehno,kol	5v22b.a	Vol.tx.kože,prijem:náhr.k.kult.keratinocyt,vel.pl:hrud.st,chr
5v220.f↔	Vol.tx.kože,prijemca:čias.dermeop.štep,malá pl:predkol	5v22b.b	Vol.tx.kože,prijem:náhr.k.kultiv.keratinocyt,vel.pl:bruš.o
5v220.g↔	Vol.tx.kože,prijemca:čias.dermeopi.štep,malá pl:noha	5v22b.c	Vol.tx.kože,prijem:náhr.k.kultiv.keratinoc,vel.pl:ing.genit.o
5v220.x↔	Vol.tx.kože,prijemca:čias.dermeopid.štep,malá plocha:ost.	5v22b.d	Vol.tx.kože,prijemca:náhr.k.kult.keratinoc,vel.pl:glut.obl.
5v221.0	Vol.tx.kože,prijem:čias.dermeopi.štep-granul.k,malá pl:pery	5v22b.e↔	Vol.tx.kože,prijemca:náhr.kože kultiv.keratin,vel.pl:stehn,kol
5v221.4	V.tx.kože,prijem:čias.dermeopi.štep-gran.k,malá pl:ost.č.h	5v22b.f↔	Vol.tx.kože,prijem:náhr.k.kultiv.keratinoc,velká pl:predkol
5v221.5	V.tx.kože,prijem:čias.dermeopi.štep-granul.koži,malá pl:krk	5v22b.g↔	Vol.transpl.kože,prijem:náhr.kože kultiv.keratinoc,vplo:noha
5v221.6↔	V.tx.kože,prijemca:čias.dermeop.štep-gran.k,malá pl:ram,axi	5v22b.x↔	Vol.tx.kože,prijemca:náhr.kože kultiv.keratinocyt,velká pl:ost
5v221.7↔	V.tx.kože,prijem:čias.dermeop.štep-granul.k,malá pl:ram,lak.	5v231.4	Lok.lal.plast.kože a podk:plast.rotovan.lal,malá pl:ost.č.hlav
5v221.8↔	Vol.tx.k.prijem:čias.dermeopi.štep-gran.k,malá pl:predlakt	5v231.5	Lokál.lal.plast.kože a podk:plast.rotovan.lalokom,malá pl:krk

5v231.6↔	Lok.lal.plast.kože a podk:plast.rotovan.lal,malá pl:ram,axila	5v23b.6↔	Lok.lal.plast.kože a podkož:W-plast,vef.pl:rameno,axila
5v231.7↔	Lokál.lal.plast.kože a podk:plast.rotovan.lal,malá pl:ram,lak	5v23b.7↔	Lok.lal.plast.kože a podkožia:W-plast,vef.pl:ram,lakeť
5v231.8↔	Lok.lalok.plast.kože a podk:plast.rotov.lal,malá pl:predlakt	5v23b.8↔	Lok.lal.plast.kože a podkož:W-plast,vef.pl:predlaktie
5v231.9↔	Lokál.lalok.plast.kože a podk:plast.rotovan.lal,malá pl:ruka	5v23b.9↔	Lokál.lalok.plast.kože a podkož:W-plastika,veľká pl:ruka
5v231.a	Lok.lal.plast.kože a podk:plats.rotov.lal,malá pl:hруд.st,chrb	5v23b.a	Lok.lal.plast.kože a podkož:W-plast,vef.pl:hруд.st,chrbát
5v231.b	Lok.lal.plast.kože a podk:plast.rotovan.lal,malá pl:bruš.o.	5v23b.b	Lokál.lalok.plast.kože a podkož:W-plast,vef.pl:bruš.obl.
5v231.c	Lok.lal.plast.kože a podk:plast.rotov.lal,malá pl:ingv,genit.o	5v23b.c	Lok.lalok.plast.kože a podkož:W-plast,vef.pl:inguin,genit.o
5v231.d	Lokál.lal.plast.kože a podk:plast.rotovan.lal,malá pl:glut.obl	5v23b.d	Lok.lal.plast.kože a podkož:W-plast,vef.pl:gluteál.obl.
5v231.e↔	Lok.lalok.plast.kože a podk:plast.rotov.lal,malá pl:stehno,kol	5v23b.e↔	Lok.lal.plast.kože a podkož:W-plast,vef.pl:stehno,koleno
5v231.f↔	Lok.lalok.plast.kože a podk:plast.rotovan.lal,malá pl:predkol	5v23b.f↔	Lok.lal.plast.kože a podkož:W-plast,veľká pl:predkolenie
5v231.g↔	Lok.lal.plast.kože a podk:plast.rotovan.lal,malá pl:noha	5v23b.g↔	Lok.lal.plast.kože a podkož:W-plast,vef.pl:noha/chodidl
5v231.x↔	Lokál.lal.plast.kože a podkož:plast.rotovaným lal,malá pl:ost	5v23b.x↔	Lokál.lalok.plast.kože a podkož:W-plast,veľká plocha:ost
5v235.4	Lokál.lalok.plast.kože a podk:dilatač.plast,veľká pl:ost.č.hlavu	5v23c.4	Lok.lal.pl.kož.a pod.tr.pl.mal.pl.dv.lal.v os.čas.hl.
5v235.5	Lokál.lal.plast.kože a podkož:dilatačná plast,veľká pl:krk	5v23c.5	Lok.lal.plas.kože a pod.tran.plas.malej ploc.dvoj.lal.v obl.krku
5v235.6↔	Lok.lalok.plast.kože a podk:dilatač.plast,vef.pl:rameno,axila	5v23c.6	Lok.lal.pl.kož.a pod.tr.pl.mal.pl.dv.lal.v ob.ram.a ax.
5v235.7↔	Lokál.lal.plast.kože a podk:dilatač.plast,veľká pl:ram,lak	5v23c.7	Lok.lal.pl.kož.a pod.tr.pl.mal.pl.dv.lal.v ob.ram.a lak.
5v235.8↔	Lok.lalok.plast.kože a podk:dilatač.plast,veľká pl:stehn,kol	5v23c.8	Lok.lal.plas.kože a pod.tran.plas.malej ploc.dvoj.lal.v obl.pred.
5v235.9↔	Lokál.lalok.plast.kože a podk:dilatač.plast,veľká plocha:ruka	5v23c.9	Lok.lal.plas.kože a pod.tran.plas.malej ploc.dvoj.lal.v obl.ruky
5v235.a	Lok.lalok.plast.kože a podkož:dilatač.plast,vef.pl:hруд.st,chrb	5v23c.a	Lok.lal.pl.kož.a pod.tr.pl.mal.pl.dv.lal.v ob.hr.st.a ch.
5v235.b	Lokál.lalok.plast.kože a podk:dilatač.plast,veľká pl:bruš.o.	5v23c.b	Lok.lal.plas.kože a pod.tran.plas.malej ploc.dvoj.lal.v bruš.obl.
5v235.c	Lok.lalok.plast.kože a podk:dilatač.plast,vef.pl:inguin,genit.o	5v23c.c	Lok.lal.pl.kož.a pod.tr.pl.mal.pl.dv.lal.v in.a gen.ob.
5v235.d	Lok.lal.plast.kože a podk:dilatač.plast,veľká plocha:gluteál.o	5v23c.d	Lok.lal.plas.kože a pod.tran.plas.malej ploc.dvoj.lal.v glut.obl.
5v235.e↔	Lok.lalok.plast.kože a podkož:dilatač.plast,veľká pl:stehn,kol	5v23c.e	Lok.lal.pl.kož.a pod.tr.pl.mal.pl.dv.lal.v ob.st.a kol.
5v235.f↔	Lokál.lalok.plast.kože a podkož:dilatač.plast,veľká pl:predkol	5v23c.f	Lok.lal.plas.kože a pod.tran.plas.malej ploc.dvoj.lal.v obl.pred.
5v235.g↔	Lok.lalok.plast.kože a podkož:dilatač.plast,veľká pl:noha	5v23c.g	Lok.lal.pl.kož.a pod.tr.pl.mal.pl.dv.lal.v ob.noh.(c.)
5v235.x↔	Lok.lalok.plast.kože a podk:dilatačná plast,veľká plocha:ost	5v23c.x	Lok.lal.plas.kože a pod.tran.plas.malej ploc.dvoj.lal.ost.
5v236.4	Lok.lal.plast.kože a podkož:plast.rotovan.lal,vef.pl:ost.č.hlavu	5v23d.4	Lok.lal.pl.kož.a pod.tr.pl.mal.pl.Lim.lal.v os.čas.hl.
5v236.5	Lok.lal.plast.kože a podk:plast.rotovan.lalokom,vef.pl:krk	5v23d.5	Lok.lal.plas.kože a pod.tran.plas.malej ploc.Lim.lal.v obl.krku
5v236.6↔	Lok.lal.plast.kože a podk:plast.rotovan.lal,vef.pl:ram,axila	5v23d.6	Lok.lal.pl.kož.a pod.tr.pl.mal.pl.Lim.lal.v ob.ram.a ax.
5v236.7↔	Lok.lal.plast.kože a podk:plast.rotovan.lal,veľká pl:ram,lak	5v23d.7	Lok.lal.pl.kož.a pod.tr.pl.mal.pl.Lim.lal.v ob.ram.a lak.
5v236.8↔	Lok.lalok.plast.kože a podk:plast.rotovan.lal,veľká pl:predlakt	5v23d.8	Lok.lal.plas.kože a pod.tran.plas.malej ploc.Lim.lal.v obl.pred.
5v236.9↔	Lok.lalok.plast.kože a podk:plast.rotovan.lal,veľká pl:ruka	5v23d.9	Lok.lal.plas.kože a pod.tran.plas.malej ploc.Lim.lal.v obl.ruky
5v236.a	Lok.lalok.plast.kože a podk:plast.rotov.lal,veľká pl:hr.st,chrb	5v23d.a	Lok.lal.pl.kož.a pod.tr.pl.mal.pl.Lim.lal.v ob.hr.st.a ch.
5v236.b	Lokál.lalok.plast.kože a podk:plast.rotovan.lal,veľká pl:bruš.o	5v23d.b	Lok.lal.plas.kože a pod.tran.plas.malej ploc.Lim.lal.v bruš.obl.
5v236.c	Lok.lalok.plast.kože a podk:plast.rotov.lal,vef.pl:inguin,gen.o	5v23d.c	Lok.lal.pl.kož.a pod.tr.pl.mal.pl.Lim.lal.v in.a gen.ob.
5v236.d	Lok.lalok.plast.kože a podk:plast.rotovan.lal,vef.pl:glut.obl	5v23d.d	Lok.lal.plas.kože a pod.tran.plas.malej ploc.Lim.lal.v glut.obl.
5v236.e↔	Lokál.lal.plast.kože a podk:plast.rotovan.lal,vef.pl:stehn,kol	5v23d.e	Lok.lal.pl.kož.a pod.tr.pl.mal.pl.Lim.lal.v ob.st.a kol.
5v236.f↔	Lok.lal.plast.kože a podk:plast.rotovan.lal,vef.pl:predkol	5v23d.f	Lok.lal.plas.kože a pod.tran.plas.malej ploc.Lim.lal.v obl.pred.
5v236.g↔	Lokál.lal.plast.kože a podk:plast.rotovan.lal,vef.pl:noha	5v23d.g	Lok.lal.pl.kož.a pod.tr.pl.mal.pl.Lim.lal.v ob.noh.(c.)
5v236.x↔	Lokál.lal.plast.kože a podk:plast.rotovaným lal,veľká pl:ost	5v23d.x	Lok.lal.plas.kože a pod.tran.plas.malej ploc.Lim.lal., ost.
5v238.4	Lok.lal.plast.kože a podk:plast.ostrovček.lal,vef.pl:ost.č.hlavu	5v23e.4	Lok.lal.pl.kož.a pod.tr.pl.mal.pl.lal.Dof.v os.čas.hl.
5v238.5	Lok.lal.plast.kože a podkož:plast.ostrovček.lal,veľká pl:krk	5v23e.5	Lok.lal.plas.kože a pod.tran.plas.malej ploc.lal.Dof.v obl.krku
5v238.6↔	Lok.lal.plast.kože a podk:plast.ostrovček.lal,vef.pl:ram,axila	5v23e.6	Lok.lal.pl.kož.a pod.tr.pl.mal.pl.lal.Dof.v ob.ram.a ax.
5v238.7↔	Lok.lal.plast.kože a podk:plast.ostrovček.lal,vef.pl:ram,lakeť	5v23e.7	Lok.lal.pl.kož.a pod.tr.pl.mal.pl.lal.Dof.v ob.ram.a lak.
5v238.8↔	Lok.lalok.plast.kože a podk:plast.ostrovček.lal,vef.pl:predlakt	5v23e.8	Lok.lal.plas.kože a pod.tran.plas.malej ploc.lal.Dof.v obl.pred.
5v238.9↔	Lok.lalok.plast.kože a podk:plast.ostrovček.lal,vef.pl:ruka	5v23e.9	Lok.lal.plas.kože a pod.tran.plas.malej ploc.lal.Dof.v obl.ruky
5v238.a	Lok.lal.plast.kože a podk:plats.ostrovček.lal,vef.pl:hr.st,chrb	5v23e.a	Lok.lal.pl.kož.a pod.tr.pl.mal.pl.lal.Dof.v ob.hr.st.a ch.
5v238.b	Lokál.lal.plast.kože a podk:plast.ostrovček.lal,vef.pl:bruš.obl	5v23e.b	Lok.lal.plas.kože a pod.tran.plas.malej ploc.lal.Dof.v bruš.obl.
5v238.c	Lok.lal.plast.kože a podk:plast.ostrov.lal,vef.pl:inguin,genit.o	5v23e.c	Lok.lal.pl.kož.a pod.tr.pl.mal.pl.lal.Dof.v in.a gen.ob.
5v238.d	Lok.lal.plast.k.a podk:plast.ostrovček.lal,vef.pl:glute.obl	5v23e.d	Lok.lal.plas.kože a pod.tran.plas.malej ploc.lal.Dof.v glut.obl.
5v238.e↔	Lok.lal.plast.kože a podk:plast.ostrov.lal,vef.pl:stehn,kol	5v23e.e	Lok.lal.pl.kož.a pod.tr.pl.mal.pl.lal.Dof.v ob.st.a kol.
5v238.f↔	Lok.lal.plast.kože a podk:plast.ostrovčekov.lal,vef.pl:predkol	5v23e.f	Lok.lal.plas.kože a pod.tran.plas.malej ploc.lal.Dof.v obl.pred.
5v238.g↔	Lok.lal.plast.kože a podk:plast.ostrovček.lal,vef.pl:noha	5v23e.g	Lok.lal.pl.kož.a pod.tr.pl.mal.pl.lal.Dof.v ob.noh.(c.)
5v238.x↔	Lokál.lalok.plast.kože a podkož:plast.ostrovčekovit.lal,vef.pl:ost	5v23e.x	Lok.lal.plas.kože a pod.tran.plas.malej ploc.lal.Dof.ost.
5v239.4	Lok.lal.plast.kože a podkož:Z-plast,vef.pl:ost.časti hlavy	5v23f.4	Lok.lal.pl.kož.a pod.tr.pl.mal.pl.in.tec.v os.čas.hl.
5v239.5	Lok.lal.plast.kože a podkož:Z-plast,veľká plocha:krk	5v23f.5	Lok.lal.plas.kože a pod.tran.plas.malej ploc.inou tec.v obl.krku
5v239.6↔	Lok.lal.plast.kože a podkož:Z-plast,vef.pl:rameno,axila	5v23f.6	Lok.lal.pl.kož.a pod.tr.pl.mal.pl.in.tec.v ob.ram.a ax.
5v239.7↔	Lok.lal.plast.kože a podkož:Z-plast,vef.pl:ram, lakeť	5v23f.7	Lok.lal.pl.kož.a pod.tr.pl.mal.pl.in.tec.v ob.ram.a lak.
5v239.8↔	Lok.lal.plast.kože a podkož:Z-plast,vef.pl:predlaktie	5v23f.8	Lok.lal.plas.kože a pod.tran.plas.malej ploc.inou tec.v obl.pred.
5v239.9↔	Lokál.lalok.plast.kože a podkož:Z-plastika,vef.pl:plocha:ruka	5v23f.9	Lok.lal.plas.kože a pod.tran.plas.malej ploc.inou tec.v obl.ruky
5v239.a	Lok.lal.plast.kože a podkož:Z-plast,vef.pl:hруд.stena,chrbát	5v23f.a	Lok.lal.pl.kož.a pod.tr.pl.mal.pl.in.tec.v ob.hr.st.a ch.
5v239.b	Lok.lal.plast.kože a podkož:Z-plast,veľká pl:bruš.obl.	5v23f.b	Lok.lal.plas.kože a pod.tran.plas.malej ploc.inou tec.v bruš.obl.
5v239.c	Lok.lal.plast.kože a podkož:Z-plast,vef.pl:inguin,genit.o	5v23f.c	Lok.lal.pl.kož.a pod.tr.pl.mal.pl.in.tec.v in.a gen.ob.
5v239.d	Lok.lal.plast.kože a podkož:Z-plast,veľká pl:gluteál.obl.	5v23f.d	Lok.lal.plas.kože a pod.tran.plas.malej ploc.inou tec.v glut.obl.
5v239.e↔	Lokál.lal.plast.kože a podkož:Z-plast,vef.pl:stehno,koleno	5v23f.e	Lok.lal.pl.kož.a pod.tr.pl.mal.pl.in.tec.v ob.st.a kol.
5v239.f↔	Lokál.lalok.plast.kože a podkož:Z-plast,vef.pl:predkolenie	5v23f.f	Lok.lal.plas.kože a pod.tran.plas.malej ploc.inou tec.v obl.pred.
5v239.g↔	Lokál.lalok.plast.kože a podkož:Z-plast,vef.pl:noha	5v23f.g	Lok.lal.pl.kož.a pod.tr.pl.mal.pl.in.tec.v ob.noh.(c.)
5v239.x↔	Lokál.lalok.plast.kože a podkož:Z-plast,veľká plocha:ost	5v23f.x	Lok.lal.plas.kože a pod.tran.plas.malej ploc.inou tec.ost.
5v23b.4	Lok.lal.plast.kože a podkož:W-plast,vef.pl:ost.časti hlavy	5v23g.4	Lok.lal.pl.kož.a pod.tr.pl.vef.pl.dv.lal.v os.čas.hl.
5v23b.5	Lok.lal.plast.kože a podkož:W-plast,veľká plocha:krk	5v23g.5	Lok.lal.plas.kože a pod.tran.plas.vef.ploc.dvoj.lal.v obl.krku

5v23g.6	Lok.lal.pl.kož.a pod.tr.pl.vef.pl.dv.lal.v ob.ram.a ax.	5v252.6↔	Lal.plast.kože a podk.prijem:stopkatý vzdial.lal:rameno,axila
5v23g.7	Lok.lal.pl.kož.a pod.tr.pl.vef.pl.dv.lal.v ob.ram.a lak.	5v252.7↔	Lal.plast.kože a podk.prijemca:stopk.vzdial.lalok:ram,lakeť
5v23g.8	Lok.lal.plas.kože a pod.tran.plas.vef.ploc.dvoj.lal.v obl.pred.	5v252.8↔	Lal.plast.kože a podk.prijem:stopkatý vzdial.lalok:predlaktie
5v23g.9	Lok.lal.plas.kože a pod.tran.plas.vef.ploc.dvoj.lal.v obl.ruky	5v252.9↔	Lalok.plast.kože a podk.prijemca:stopkat.vzdialený lalok:ruka
5v23g.a	Lok.lal.pl.kož.a pod.tr.pl.vef.pl.dv.lal.v ob.hr.st.a ch.	5v252.a	Lal.plast.kože a podk.prijem:stopk.vzdial.lal:hrud.st.chrbát
5v23g.b	Lok.lal.plas.kože a pod.tran.plas.vef.ploc.dvoj.lal.v bruš.obl.	5v252.b	Lal.plast.kože a podk.prijem:stopkat.vzdialený lalok:bruš.obl.
5v23g.c	Lok.lal.pl.kož.a pod.tr.pl.vef.pl.dv.lal.v in.a gen.ob.	5v252.c	Lal.plast.kože a podkož.prijemca:stopk.vzdial.lal:ingu,gen.o
5v23g.d	Lok.lal.plas.kože a pod.tran.plas.vef.ploc.dvoj.lal.v glut.obl.	5v252.d	Lal.plast.kože a podk.prijemca:stopk.vzdial.lalok:gluteál.obl.
5v23g.e	Lok.lal.pl.kož.a pod.tr.pl.vef.pl.dv.lal.v ob.st.a kol.	5v252.e↔	Lal.plast.kože a podkož.prijem:stopk.vzdial.lalok:stehno,kol
5v23g.f	Lok.lal.plas.kože a pod.tran.plas.vef.ploc.dvoj.lal.v obl.pred.	5v252.f↔	Lalok.plast.kože a podk.prijemca:stopk.vzdial.lalok:predkol
5v23g.g	Lok.lal.pl.kož.a pod.tr.pl.vef.pl.dv.lal.v ob.noh.(c.)	5v252.g↔	Lalok.plast.kože a podk.prijemca:stopkat.vzdial.lalok:noha
5v23g.x	Lok.lal.plas.kože a pod.tran.plas.vef.ploc.dvoj.lal.ost.	5v252.x↔	Lalok.plast.kože a podkož.prijemca:stopkatý vzdial.lalok:ost.
5v23h.4	Lok.lal.pl.kož.a pod.tr.pl.vef.pl.Lim.lal.v os.čas.hl.	5v260.4	Kombi.plast.zákr.na koži a podk:kombin.lalok.plast:ost.č.hlavy
5v23h.5	Lok.lal.plas.kože a pod.tran.plas.vef.ploc.Lim.lal.v obl.krku	5v260.5	Kombin.plast.zákroky na koži a podk:kombin.lalok.plast:krk
5v23h.6	Lok.lal.pl.kož.a pod.tr.pl.vef.pl.Lim.lal.v ob.ram.a ax.	5v260.6↔	Kombi.plast.zákr.na koži a podk:kombin.lal.plastiky:ram,axila
5v23h.7	Lok.lal.pl.kož.a pod.tr.pl.vef.pl.Lim.lal.v ob.ram.a lak.	5v260.7↔	Kombi.plast.zákr.na koži a podk:kombin.lal.plastiky:ram,lakeť
5v23h.8	Lok.lal.plas.kože a pod.tran.plas.vef.ploc.Lim.lal.v obl.pred.	5v260.8↔	Kombi.plast.zákr.na koži a podk:kombin.lalok.plast:predlakt
5v23h.9	Lok.lal.plas.kože a pod.tran.plas.vef.ploc.Lim.lal.v obl.ruky	5v260.9↔	Kombin.plast.zákroky na koži a podk:kombi.lalok.plast:ruka
5v23h.a	Lok.lal.pl.kož.a pod.tr.pl.vef.pl.Lim.lal.v ob.hr.st.a ch.	5v260.a	Kombi.plast.zákr.na koži a podk:kombin.lal.plast:hr.st.chrbát
5v23h.b	Lok.lal.plas.kože a pod.tran.plas.vef.ploc.Lim.lal.v bruš.obl.	5v260.b	Kombin.plast.zákr.na koži a podk:kombin.lalok.plast:bruš.obl.
5v23h.c	Lok.lal.plas.kože a pod.tran.plas.vef.ploc.Lim.lal.v ing.a gen.obl.	5v260.c	Kombi.plast.zákr.na koži a podk:kombin.lal.plast:ing.genit.o
5v23h.d	Lok.lal.plas.kože a pod.tran.plas.vef.ploc.Lim.lal.v glut.obl.	5v260.d	Kombin.plast.zákr.na koži a podk:kombin.lal.plast:glute.obl.
5v23h.e	Lok.lal.pl.kož.a pod.tr.pl.vef.pl.Lim.lal.v ob.st.a kol.	5v260.e↔	Kombin.plast.zákr.na koži a podk:stopk.vzdial.lalok:stehno,kol
5v23h.f	Lok.lal.plas.kože a pod.tran.plas.vef.ploc.Lim.lal.v obl.pred.	5v260.f↔	Kombin.plast.zákr.na koži a podk:kombin.lal.plast:predkol
5v23h.g	Lok.lal.plas.kože a pod.tran.plas.vef.ploc.Lim.lal.v obl.nohy (ch.)	5v260.g↔	Kombi.plast.zákr.na koži a podkož:kombin.lalok.plastiky:noha
5v23h.x	Lok.lal.plas.kože a pod.tran.plas.vef.ploc.Lim.lal., ost.	5v260.x↔	Kombin.plast.zákroky na koži a podkoži:kombin.lalok.plast:ost
5v23i.4	Lok.lal.pl.kož.a pod.tr.pl.vef.pl.lal.Dof.v os.čas.hl.	5v261.4	Komb.plast.zákr.k.a podk:kombi.lal.plast.a vol.k.tran:ost.č.hla
5v23i.5	Lok.lal.plas.kože a pod.tran.plas.vef.ploc.lal.Dof.v obl.krku	5v261.5	Kombi.plast.zákr.koži a podk:komb.lal.plast.a vol.k.transpl:krk
5v23i.6	Lok.lal.pl.kož.a pod.tr.pl.vef.pl.lal.Dof.v ob.ram.a ax.	5v261.6↔	Kombi.plast.zákr.k.a podk:komb.lal.plast.a vol.k.tran:ram,axi
5v23i.7	Lok.lal.pl.kož.a pod.tr.pl.vef.pl.lal.Dof.v ob.ram.a lak.	5v261.7↔	Kombi.plast.zákr.k.a podk:komb.lal.plast.a vol.k.tran:ram,lak
5v23i.8	Lok.lal.plas.kože a pod.tran.plas.vef.ploc.lal.Dof.v obl.pred.	5v261.8↔	Komb.plast.zákr.k.a podk:komb.lal.plast.a v.kož.tran:predlakt
5v23i.9	Lok.lal.plas.kože a pod.tran.plas.vef.ploc.lal.Dof.v obl.ruky	5v261.9↔	Komb.plast.zákr.k.a podk:kombi.lal.plast.a vol.k.transpl:ruka
5v23i.a	Lok.lal.pl.kož.a pod.tr.pl.vef.pl.lal.Dof.v ob.hr.st.a ch.	5v261.a	Komb.plas.zákr.k.a podk:komb.lal.plast.a vol.k.tran:hr.st.chrb
5v23i.b	Lok.lal.plas.kože a pod.tran.plas.vef.ploc.lal.Dof.v bruš.obl.	5v261.b	Kombi.plast.zákr.k.a podk:komb.lal.plast.a vol.k.transp:bruš.o
5v23i.c	Lok.lal.plas.kože a pod.tran.plas.vef.ploc.lal.Dof.v ing.a gen.obl.	5v261.c	Komb.plast.zákr.k.a podk:komb.lal.plast.a vol.k.tran:ing.gen.o
5v23i.d	Lok.lal.plas.kože a pod.tran.plas.vef.ploc.lal.Dof.v glut.obl.	5v261.d	Komb.plast.zákr.k.a podk:komb.lal.plast.a vol.kož.tran:glut.o
5v23i.e	Lok.lal.pl.kož.a pod.tr.pl.vef.pl.lal.Dof.v ob.st.a kol.	5v261.e↔	Komb.plast.zákr.k.a podk:komb.lal.plast.a vol.k.tran:stehno,kol
5v23i.f	Lok.lal.plas.kože a pod.tran.plas.vef.ploc.lal.Dof.v obl.pred.	5v261.f↔	Komb.plast.zákr.k.a podk:kombi.lal.plast.a vol.k.tran:predkol
5v23i.g	Lok.lal.plas.kože a pod.tran.plas.vef.ploc.lal.Dof.v obl.nohy (ch.)	5v261.g↔	Komb.plast.zákr.koži a podk:komb.lal.plast.a vol.kož.tran:noha
5v23i.x	Lok.lal.plas.kože a pod.tran.plas.vef.ploc.lal.Dof., ost.	5v261.x↔	Komb.plast.zákr.k.a podk:komb.lal.plast.a vol.kož.transpl:ost
5v23j.4	Lok.lal.pl.kož.a pod.tr.pl.vef.pl.in.tec.v os.čas.hl.	5v262.4	Kombi.plast.zákr.koži a podk:stopk.miest.so vzdial.lal:ost.č.hl
5v23j.5	Lok.lal.plas.kože a pod.tran.plas.vef.ploc.inou tec.v obl.krku	5v262.5	Kombi.plast.zákr.koži a podk:stopk.miestny so vzdial.lal:krk
5v23j.6	Lok.lal.pl.kož.a pod.tr.pl.vef.pl.in.tec.v ob.ram.a ax.	5v262.6↔	Kombi.plast.zákr.koži a podk:stopk.miest.so vzdial.lal:ram,axi
5v23j.7	Lok.lal.pl.kož.a pod.tr.pl.vef.pl.in.tec.v ob.ram.a lak.	5v262.7↔	Komb.plast.zákr.koži a podk:stopk.miest.so vzdial.lal:ram,lak
5v23j.8	Lok.lal.plas.kože a pod.tran.plas.vef.ploc.inou tec.v obl.pred.	5v262.8↔	Kombi.plast.zákr.koži a podk:stopk.miest.so vzdial.lal:predlakt
5v23j.9	Lok.lal.plas.kože a pod.tran.plas.vef.ploc.inou tec.v obl.ruky	5v262.9↔	Kombi.plast.zákr.koži a podk:stopk.miest.so vzdial.lalok:ruka
5v23j.a	Lok.lal.pl.kož.a pod.tr.pl.vef.pl.in.tec.v ob.hr.st.a ch.	5v262.a	Kombi.plast.zákr.k.a podk:stopk.miest.so vzdial.lal:hr.st.chrb
5v23j.b	Lok.lal.plas.kože a pod.tran.plas.vef.ploc.inou tec.v bruš.obl.	5v262.b	Kombi.plast.zákr.k.a podk:stopk.miest.so vzdial.lal:bruš.obl.
5v23j.c	Lok.lal.pl.kož.a pod.tr.pl.vef.pl.in.tec.v in.a gen.ob.	5v262.c	Komb.plast.zákr.k.a podk:stopk.miest.so vzdial.lal:ingu,gen.o
5v23j.d	Lok.lal.plas.kože a pod.tran.plas.vef.ploc.inou tec.v glut.obl.	5v262.d	Kombi.plast.zákr.koži a podk:stopk.miest.so vzdial.lal:glut.o
5v23j.e	Lok.lal.pl.kož.a pod.tr.pl.vef.pl.in.tec.v ob.st.a kol.	5v262.e↔	Komb.plast.zákr.koži a podk:stopk.miest.so vzd.lal:stehno,kol
5v23j.f	Lok.lal.plas.kože a pod.tran.plas.vef.ploc.inou tec.v obl.pred.	5v262.f↔	Komb.plast.zákr.koži a podk:stopk.miest.so vzdial.lal:predkol
5v23j.g	Lok.lal.pl.kož.a pod.tr.pl.vef.pl.in.tec.v ob.noh.(c.)	5v262.g↔	Komb.plast.zákr.k.a podk:stopk.miest.so vzdial.lalok:noha
5v23j.x	Lok.lal.plas.kože a pod.tran.plas.vef.ploc.inou tec., ost.	5v262.x↔	Komb.plast.zákr.k.a podkož:stopk.miest.lal.so vzdial.lalok:ost
5v251.4	Lal.plast.kože a podk.prijem:stopkatý miest.lalok:ost.č.hlavy	5v263.4	Komb.pl.zákr.k.a podk:stopk.miest,vzdial.lal.a vol.kož.tran:ost.č.hl
5v251.5	Lal.plast.kože a podkož.prijem:stopka.miestny lalok:krk	5v263.5	Kombi.pl.zákr.k.a podk:stopk.miest,vzdial.lal.a vol.k.trans:krk
5v251.6↔	Lal.plast.kože a podk.prijemca:stopka.miest.lalok:ram,axila	5v263.6↔	Komb.pl.zákr.k.a podk:stop.miest,vzd.lal.a vol.k.trans:ram,axi
5v251.7↔	Lalok.plast.kože a podk.prijem:stopkatý miest.lal:ram,lakeť	5v263.7↔	Komb.pl.zákr.k.a podk:stop.miest,vzdial.lal.a v.kož.tran:ram,lak
5v251.8↔	Lal.plast.kože a podkož.prijemca:stopk.miest.lalok:predlakt	5v263.8↔	Komb.pl.zákr.k.a podk:stop.miest,vzdial.lal.a v.k.tran:predlakt
5v251.9↔	Lal.plast.kože a podkož.prijemca:stopkatý miest.lalok:ruka	5v263.9↔	Komb.pl.zákr.koži a podk:stop.miest,vzd.lal.a vol.k.tran:ruka
5v251.a	Lalok.plast.kože a podk.prijem:stopkat.miest.lal:hrud.st.chrb	5v263.a	Komb.pla.zákr.k.a podk:stopk.mie,vzd.lal.a vol.k.tran:hr.st.chrb
5v251.b	Lal.plast.kože a podk.prijemca:stopkatý miest.lalok:bruš.o	5v263.b	Komb.pl.zákr.k.a pdk:stop.miest,vzd.lal.a vol.kož.tran:bruš.o
5v251.c	Lal.plast.kože a podkož.prijemca:stopka.miest.lal:ingu,genit.o	5v263.c	Kombi.pl.zákr.k.a podk:stopk.miest,vzd.lal.a v.kož.tran:ingu,gen
5v251.d	Lal.plast.kože a podk.prijemca:stopkatý miest.lalok:glut.obl	5v263.d	Komb.pl.zákr.k.a podk:stop.miest,vzd.lal.a vol.kož.tran:glut.o
5v251.e↔	Lal.plast.kože a podk.prijemca:stopk.miest.lalok:stehno,kol	5v263.e↔	Komb.pl.zákr.k.a podk:stopk.miest,vzd.lal.a vol.k.tran:steh,kol
5v251.f↔	Lalok.plast.kože a podk.prijem:stopkat.miest.lalok:predkol	5v263.f↔	Komb.pl.zákr.k.a podk:stopk.miest,vzd.lal.a v.kož.tran:predkol
5v251.g↔	Lal.plast.kože a podkož.prijemca:stopkat.miestny lalok:noha	5v263.g↔	Komb.plast.zákr.k.a podk:stop.miest,vzd.lal.a vol.k.tran:noha
5v251.x↔	Lal.plast.kože a podkož.prijemca:stopkatý miestny lalok:ost.	5v263.x↔	Komb.plas.zákr.k.a podk:stopk.mies,vzd.lal.a vol.kož.tran:pl:ost
5v252.4	Lal.plast.kože a podk.prijem:stopka.vzdial.lalok:ost.č.hlavy	5v26x.x↔	Kombinované plastické zákroky na koži a podkoži:ost.
5v252.5	Lal.plast.kože a podk.prijemca:stopkatý vzdial.lalok:krk	5v457.0	Dočas.pokrytie mäkk.tk.aloplast.mat,velkopl:pery

5v457.4	Dočas.pokryt.mäkk.tk.aloplast.mat,velkopl:ost.č.hlavy	5v622.6↔	Tx.autológ.tuk.b.,m.o(<100ml-mikrograft),hoj.nervu:ram,axila
5v457.5	Dočas.pokrytie mäkk.tk.aloplast.mat,velkopl:krk	5v622.7↔	Tx.autológ.tuk.b.,m.obj(<100ml-mikrograft),hoj.nervu:ram,lak
5v457.6↔	Dočas.pokrytie mäkk.tk.aloplast.mat,velkopl:ram,axila	5v622.8↔	Tx.autológ.tuk.b.,m.obj(<100ml-mikrograft),hoj.nervu:predlakt
5v457.7↔	Dočas.pokrytie mäkk.tk.aloplast.mat,velkopl:ram,lakeť	5v622.9↔	Tx.autológ.tuk.b.,malý obj(<100ml-mikrograft),hoj.nervu:ruka
5v457.8↔	Dočas.pokrytie mäkk.tk.aloplast.mat,velkopl:predlaktie	5v622.a↔	Tx.autológ.tuk.b.,m.o(<100ml-mikrogr.),hoj.nervu:hr.st.,chrbát
5v457.9↔	Dočas.pokrytie mäkk.tk.aloplast.mat,velkopl:š:ruka	5v622.b	Tx.autológ.tuk.b.,m.obj(<100ml-mikrograft),hoj.nervu:bruš.o.
5v457.a	Dočas.pokrytie mäkk.tk.aloplast.mat,velkopl:hrud.st.,chrbát	5v622.c	Tx.autol.tuk.b.,m.obj(<100ml-mikrogr.),hoj.nervu:ing.gen.o
5v457.b	Dočas.pokrytie mäkk.tk.aloplast.mat,velkopl:bruš.obl	5v622.d	Tx.autológ.tuk.b.,m.obj(<100ml-mikrograft),hoj.nervu:glut.o.
5v457.c	Dočas.pokrytie mäkk.tk.aloplast.mat,velkopl:inguin,genit.o	5v622.e↔	Tx.autológ.tuk.b.,m.o(<100ml-mikrograft),hoj.nervu:stehn,kol
5v457.d	Dočas.pokrytie mäkk.tk.aloplast.mat,velkopl:glut.obl	5v622.f↔	Tx.autológ.tuk.b.,m.o(<100ml-mikrograft),hoj.nervu:predkol
5v457.e↔	Dočas.pokrytie mäkk.tk.aloplast.mat,velkopl:stehno,koleno	5v622.g↔	Tx.autológ.tuk.b.,ma.obj(<100ml-mikrogr.),hoj.nervu:noha
5v457.f↔	Dočas.pokrytie mäkk.tk.aloplast.mat,velkopl:predkolenie	5v622.s↔	Tx.autológ.tuk.b.,m.o(<100ml-mikrograft),hoj.nervu:perianál.o
5v457.g↔	Dočas.pokrytie mäkk.tk.aloplast.mat,velkopl:noha	5v622.x↔	Tx.autológ.tuk.bun.,malý obj(<100ml-mikrograft),hoj.nervu:ost
5v457.x↔	Dočas.pokrytie mäkk.tk.aloplast.mat,velkopl:ostat.	5v623.6↔	Tx.autol.tuk.b.,ma.obj(<100ml-mikrogr.),hoj.šliach:ram,axila
5v458.0	Dočas.pokrytie mäkk.tk.kultúrami keratinocyt,velkopl:pery	5v623.7↔	Tx.autológ.tuk.b.,m.obj(<100ml-mikrograft),hoj.šliach:ram,lak
5v458.4	Doč.pokryt.mäkk.tk.kultúrami keratinocyt,velkopl:ost.č.hlavy	5v623.8↔	Tx.autológ.tuk.b.,m.o(<100ml-mikrograft),hoj.šliach:predlakt
5v458.5	Dočas.pokrytie mäkk.tk.kultúrami keratinocyt,velkopl:krk	5v623.9↔	Tx.autológ.tuk.b.,m.obj(<100ml-mikrograft),hoj.šliach:ruka
5v458.6↔	Doč.pokryt.mäkk.tk.kultúrami keratinocyt,velkopl:ram,axila	5v623.e↔	Tx.autológ.tuk.b.,m.o(<100ml-mikrograft),hoj.šliach:stehn,kol
5v458.7↔	Doč.pokryt.mäkk.tk.kultúrami keratinocyt,velkopl:ram.,lakeť	5v623.f↔	Tx.autol.tuk.b.,ma.obj(<100ml-mikrograft),hoj.šliach:predkol
5v458.8↔	Doč.pokryt.mäkk.tk.kultúrami keratinocyt,velkopl:predlaktie	5v623.g↔	Tx.autológ.tuk.b.,m.obj(<100ml-mikrogr.),hoj.šliach:noha
5v458.9↔	Dočas.pokrytie mäkk.tk.kultúrami keratinocyt,velkopl:ruka	5v623.x↔	Tx.autológ.tuk.b.,malý obj(<100ml-mikrograft),hoj.šliach:ost.
5v458.a	Doč.pokryt.mäkk.tk.kultúra.keratinocyt,velkopl:hrud.st.,chrb	5v624.1	Tx.autológ.tuk.b.,m.o(<100ml-mikrograft),chron.defekt.k:nos
5v458.b	Dočas.pokrytie mäkk.tk.kultúra.keratinocyt,velkopl:bruš.obl	5v624.4	Tx.autol.tuk.b.(<100ml-mikrogr.),chr.def.kože:ost.č.hlavy
5v458.c	Doč.pokryt.mäkk.tk.kultúra.keratinocyt,velkopl:inguin,genit.o	5v624.5	Tx.autológ.tuk.b.,m.o(<100ml-mikrograft),chron.def.kože:krk
5v458.d	Dočas.pokryt.mäkk.tk.kultúrami keratinocyt,velkopl:glut.obl	5v624.6↔	Tx.autol.tuk.b.(<100ml-mikrogr.),chr.defekt.kože:ram,axila
5v458.e↔	Dočas.pokryt.mäkk.tk.kultúra.keratinocyt,velkopl:stehno,kol	5v624.7↔	Tx.autológ.tuk.b.(<100ml-mikrogr.),chron.def.kože:ram,lakeť
5v458.f↔	Dočas.pokryt.mäkk.tk.kultúrami keratinocyt,velkopl:predkol.	5v624.8↔	Tx.autológ.tuk.b.(<100ml-mikrogr.),chr.defekt.kože:predlakt
5v458.g↔	Dočas.pokrytie mäkk.tk.kultúrami keratinocyt,velkopl:noha	5v624.9↔	Tx.autológ.tuk.b.,m.o(<100ml-mikrograft),chron.def.kože:ruka
5v458.x↔	Dočas.pokrytie mäkk.tk.kultúrami keratinocyt,velkopl:š:ost.	5v624.a	Tx.autol.tuk.b.(<100ml-mikrogr.),chr.def.kože:hr.st.,chrbát
5v459.0	Dočas.pokrytie mäkk.tk.viacer.postupmi,velkopl:pery	5v624.b	Tx.autológ.tuk.b.,m.o(<100ml-mikrogr.),chron.def.kože:bruš.o.
5v459.4	Dočas.pokrytie mäkk.tk.viacer.postupmi,velkopl:ostat.č.hlavy	5v624.c	Tx.autol.tuk.b.,m.o(<100ml-mikrogr.),chr.def.kože:ing.gen.o
5v459.5	Dočas.pokrytie mäkk.tk.viacer.postupmi,velkopl:krk	5v624.d	Tx.autol.tuk.b.,m.obj(<100ml-mikrogr.),chron.def.kože:glut.o.
5v459.6↔	Dočas.pokrytie mäkk.tk.viacer.postupmi,velkopl:ram,axila	5v624.e↔	Tx.autológ.tuk.b.(<100ml-mikrogr.),chron.def.kože:stehno,kol
5v459.7↔	Dočas.pokrytie mäkk.tk.viacer.postupmi,velkopl:ram,lakeť	5v624.f↔	Tx.autológ.tuk.b.(<100ml-mikrogr.),chron.defekt.kože:predkol
5v459.8↔	Dočas.pokrytie mäkk.tk.viacer.postupmi,velkopl:predlaktie	5v624.g↔	Tx.autol.tuk.b.,m.o(<100ml-mikrogr.),chron.def.kože:noha
5v459.9↔	Dočas.pokrytie mäkk.tk.viacer.postupmi,velkopl:ruka	5v624.h	Tx.autológ.tuk.b.(<100ml-mikrogr.),chron.def.kože:kapiilícium
5v459.a	Dočas.pokryt.mäkk.tk.viacer.postupmi,velkopl:hrud.st.,chrb.	5v624.n↔	Tx.autol.tuk.b.,m.o(<100ml-mikrograft),chr.defekt.kože:prsNIK
5v459.b	Dočas.pokrytie mäkk.tk.viacer.postupmi,velkopl:bruš.obl	5v624.p↔	Tx.autol.tuk.b.(<100ml-mikrogr.),chr.def.kože:periaurikul.o.
5v459.c	Dočas.pokrytie mäkk.tk.viacer.postupmi,velkopl:ing.genitál.o	5v624.r	Tx.autol.tuk.b.(<100ml-mikrogr.),chron.def.kože:periokul.o.
5v459.d	Dočas.pokrytie mäkk.tk.viacer.postupmi,velkopl:glut.obl	5v624.s↔	Tx.autol.tuk.b.(<100ml-mikrogr.),chron.defekt.kože:perianál.o.
5v459.e↔	Dočas.pokryt.mäkk.tk.viacer.postupmi,velkopl:stehno,koleno	5v624.t↔	Tx.autológ.tuk.b.(<100ml-mikrogr.),chron.def.kože:bukálna.o.
5v459.f↔	Dočas.pokrytie mäkk.tk.viacer.postupmi,velkopl:predkol	5v624.u↔	Tx.autológ.tuk.b.(<100ml-mikrogr.),chron.def.kože:čelo.obl.
5v459.g↔	Dočas.pokrytie mäkk.tk.viacer.postupmi,velkopl:noha	5v624.v↔	Tx.autológ.tuk.b.(<100ml-mikrogr.),chron.def.kože:obl.menta
5v459.x↔	Dočas.pokrytie mäkk.tk.viacer.postupmi,velkopl:š:ost.	5v624.w↔	Tx.autol.tuk.b.,m.o(<100ml-mikrogr.),chr.def.kože:nasolab.o.
5v563.6↔	Lok.lal.plast.k.a.podk.(pp/pl),transpoz.ostrov.lal.pl:ram,axila	5v624.x↔	Tx.autológ.tuk.b.,m.o(<100ml-mikrograft),chron.defekt.k:ost.
5v620.4	Tx.autológ.tuk.b.(<100ml-makrograft),hoj.nervu:hlava	5v624.y	Transpl.autol.tuk.b.(<100ml-mikrogr.),chr.defekt.k:zygomat.o.
5v620.5	Transpl.autológ.tuk.b.,m.o.(<100ml-makrograft),hoj.nerv:krk	5v625.1	Tx.autológ.tuk.b.,m.obj(<100ml-mikrograft),chron.fistuly:nos
5v620.6↔	Tx.autológ.tuk.b.,m.o(<100ml-makrograft),hoj.nervu:ram,axila	5v625.4	Tx.autol.tuk.b.,m.o(<100ml-mikrogr.),chr.fistuly:ost.č.hlavy
5v620.7↔	Tx.autológ.tuk.b.,m.o(<100ml-makrograft),hoj.nervu:ram,lakeť	5v625.5	Tx.autológ.tuk.b.,m.o(<100ml-mikrograft),chron.fistuly:krk
5v620.8↔	Tx.autológ.tuk.b.,m.o(<100ml-makrograft),hoj.nervu:predlakt	5v625.6↔	Tx.autológ.tuk.b.,m.o(<100ml-mikrogr.),chr.fistuly:ram,axila
5v620.9↔	Tx.autológ.tuk.b.,m.o(<100ml-makrograft),hoj.nervu:ruka	5v625.7↔	Tx.autológ.tuk.b.,m.o(<100ml-mikrogr.),chron.fistuly:ram,lak
5v620.a	Tx.autológ.tuk.b.(<100ml-makrogr),hoj.nervu:hr.st.,chrbát	5v625.8↔	Tx.autol.tuk.b.,m.obj(<100ml-mikrogr.),chron.fistuly:predlakt
5v620.b	Tx.autológ.tuk.b.,m.obj(<100ml-makrograft),hoj.nervu:bruš.o.	5v625.9↔	Tx.autológ.tuk.b.,m.o(<100ml-mikrograft),chron.fistuly:ruka
5v620.c	Tx.autológ.tuk.b.bunieK (<100ml-makrogr),hoj.nervu:ingui.,gen.o	5v625.a	Tx.autol.tuk.b.m.o(<100ml-mikrogr.),chr.fistuly:hr.st.,chrbát
5v620.d	Tx.autológ.tuk.b.,m.o(<100ml-makrograft),hoj.nervu:glut.o.	5v625.b	Tx.autológ.tuk.b.,m.o(<100ml-mikrograft),chron.fistuly:bruš.o.
5v620.e↔	Tx.autol.tuk.b.,m.o(<100ml-makrograft),hoj.nervu:stehn,kol	5v625.c	Tx.autol.tuk.b.,m.obj(<100ml-mikrogr.),chr.fistuly:ing.gen.o
5v620.f↔	Tx.autológ.tuk.b.,m.o(<100ml-makrograft),hoj.nervu:predkol	5v625.d	Tx.autológ.tuk.b.,m.obj(<100ml-mikrogr.),chron.fistuly:glut.o.
5v620.g↔	Tx.autológ.tuk.b.,m.obj(<100ml-makrogr),hoj.nervu:noha	5v625.e↔	Tx.autol.tuk.b.,m.obj(<100ml-mikrogr.),chron.fistuly:stehn,kol
5v620.s↔	Tx.autológ.tuk.b.,m.o(<100ml-makrograft),hoj.nerv:perianál.o.	5v625.f↔	Tx.autológ.tuk.b.,m.obj(<100ml-mikrogr.),chron.fistuly:predkol
5v620.x↔	Tx.autológ.tuk.b.malý obj.(<100ml-makrograft),hoj.nervu:ost.	5v625.g↔	Tx.autológ.tuk.b.,m.obj(<100ml-mikrogr.),chr.fistuly:noha
5v621.6↔	Tx.autológ.tuk.b.,ma.obj(<100ml-makrogr),hoj.šliach:ram,axi	5v625.h	Tx.autol.tuk.b.,m.o(<100ml-mikrogr.),chron.fistuly:kapiilícium
5v621.7↔	Tx.autológ.tuk.b.,m.o(<100ml-makrograft),hoj.šliach:ram,lak	5v625.n↔	Tx.autológ.tuk.b.(<100ml-mikrograft),chron.fistuly:prsNIK
5v621.8↔	Tx.autol.tuk.b.,ma.obj(<100ml-makrograft),hoj.šliach:predlakt	5v625.p↔	Tx.autol.tuk.b.,m.o(<100ml-mikrogr.),chr.fistuly:periaurikul.o.
5v621.9↔	Tx.autológ.tuk.b.,ma.obj.(<100ml-makrograft),hoj.šliach:ruka	5v625.q↔	Tx.autológ.tuk.b.(<100ml-mikrogr.),chron.fistuly:obl.menta
5v621.e↔	Tx.autol.tuk.b.,m.obj(<100ml-makrograft),hoj.šliach:stehn,kol	5v625.r	Tx.autol.tuk.b.,m.obj(<100ml-mikrogr.),chr.fistuly:periokul.o.
5v621.f↔	Tx.autológ.tuk.b.,m.obj(<100ml-makrograft),hoj.šliach:predkol	5v625.s↔	Tx.autol.tuk.b.,m.o(<100ml-mikrogr.),chron.fistuly:perianál.o
5v621.g↔	Tx.autológ.tuk.b.,m.obj(<100ml-makrogr),hoj.šliach:noha	5v625.t↔	Tx.autológ.tuk.b.,m.obj(<100ml-mikrogr.),chron.fistuly:bukál.o
5v621.x↔	Tx.autológ.tuk.b.,malý obj(<100ml-makrograft),hoj.šliach:ost.	5v625.u↔	Tx.autol.tuk.b.,m.obj(<100ml-mikrogr.),chron.fistuly:čelo.obl.
5v622.4	Tx.autológ.tuk.b.,m.o(<100ml-mikrograft),hoj.nervu:hlava	5v625.w↔	Tx.autol.tuk.b.,m.obj(<100ml-mikrogr.),chr.fistuly:nasolabial.o
5v622.5	Transpl.autológ.tuk.b.,m.o.(<100ml-mikrograft),hoj.nervu:krk	5v625.x↔	Tx.autol.tuk.b.,malý objem(<100ml-mikrograft),chr.fistuly:ost.

5v625.y	Tx.autol.tuk.b.,m.obj(<100ml-mikrogr.),chr.fistuly:zygomat.o.	5v62x.t←	Iná tx.autológ.tuk.b.,malý obj(<100ml-mikrograff):perianál.o.
5v626.1	Transpl.autológ.tuk.b.,m.o.<100ml-mikrograff),jazvo.tk:nos	5v62x.u←	Iná tx.autológ.tuk.b.,malý obj(<100ml-mikrograff):bukálna o.
5v626.4	Tx.autológ.tuk.b.,m.obj(<100ml-mikrogr.),jazv.tk:ost.č.hlavy	5v62x.v←	Iná tx.autológ.tuk.b.,malý obj(<100ml-mikrograff):čelo.obl.
5v626.5	Transpl.autológ.tuk.b.,m.o.<100ml-mikrograff),jazv.tkan:krk	5v62x.w←	Iná tx.autológ.tuk.b.,malý o(<100ml-mikrograff):nasolabiál.o.
5v626.6↔	Tx.autológ.tuk.b.,m.o.<100ml-mikrograff),jazv.tkan:ram,axila	5v62x.x←	Iná transpl.autológ.tuk.b.,malý objem(<100ml-mikrograff):ost.
5v626.7↔	Tx.autológ.tuk.b.,m.o.<100ml-mikrograff),jazv.tkan:ram,lakeť	5v62x.y	Iná tx.autológ.tuk.b.,malý obj(<100ml-mikrograff):zygomat.o.
5v626.8↔	Tx.autológ.tuk.b.,m.o.<100ml-mikrograff),jazvovité tk:predlakt	5v630.0	Tx.autológ.tuk.b.,v.o(>100ml-makrogrff),chr.defekty kože:pera
5v626.9↔	Tx.autológ.tuk.b.,m.obj(<100ml-mikrograff),jazv.tkan:ruka	5v630.1	Tx.autológ.tuk.b.,vef.o(>100ml-makrograff),chr.def.kože:nos
5v626.a	Tx.autológ.tuk.b.,m.obj(<100ml-mikrogr.),jazv.tkan:hr.st,chrhb	5v630.4	Tx.autol.tuk.b.,vef.obj(>100ml-makrogr),chr.def.kože:ost.č.hl
5v626.b	Tx.autológ.tuk.b.,m.o.<100ml-mikrograff),jazv.tkan:brušná o.	5v630.5	Tx.autológ.tuk.b.>100ml-makrograff),chron.defekty kože:krk
5v626.c	Tx.autol.tuk.b.,m.obj(<100ml-mikrogr.),jazv.tkan:čelo.obl.o	5v630.6↔	Tx.autol.tuk.b.,vef.o(>100ml-makrogr),chron.def.kože:ram,axi
5v626.d	Tx.autológ.tuk.b.,m.obj(<100ml-mikrograff),jazvovit.tk:glut.o.	5v630.7↔	Tx.autol.tuk.b.,vef.o(>100ml-makrogr),chron.def.kože:ram,lak
5v626.e↔	Tx.autológ.tuk.b.,m.o.<100ml-mikrograff),jazv.tkan:stehno,kol	5v630.8↔	Tx.autol.tuk.b.,vef.o(>100ml-makrogr),chron.def.kože:predlakt
5v626.f↔	Tx.autológ.tuk.b.,m.o.<100ml-mikrograff),jazv.tkan:predkol	5v630.9↔	Tx.autológ.tuk.b.>100ml-makrograff),chr.defekty kože:ruka
5v626.g↔	Tx.autológ.tuk.b.,malý obj(<100ml-mikrogr.),jazvo.tkan:noha	5v630.a	Tx.autol.tuk.b.,v.o(>100ml-makrogr),chr.def.kože:hr.st,chrbát
5v626.h	Tx.autológ.tuk.b.,m.o.<100ml-mikrograff),jazv.tkan:kapilícium	5v630.b	Tx.autol.tuk.b.,vef.obj(>100ml-makrogr),chron.def.kože:bruš.o
5v626.n↔	Tx.autológ.tuk.b.,m.o.<100ml-mikrograff),jazv.tkan:čelo.obl.	5v630.c	Tx.autol.tuk.b.,vef.obj(>100ml-makrogr),chr.def.kože:ing.gen.o
5v626.p↔	Tx.autol.tuk.b.,m.obj(<100ml-mikrogr.),jazv.tkan:periaurikul.o.	5v630.d	Tx.autol.tuk.b.,vef.obj(>100ml-makrogr),chron.def.kože:glut.o.
5v626.q↔	Tx.autológ.tuk.b.,m.o.<100ml-mikrograff),jazv.tkan:obl.menta	5v630.e↔	Tx.autol.tuk.b.,vef.o(>100ml-makrogr),chr.def.kože:stehno,kol
5v626.r	Tx.autológ.tuk.b.,m.obj(<100ml-mikrogr.),jazv.tkan:periokul.o.	5v630.f↔	Tx.autol.tuk.b.,velký o(>100ml-makrogr),chr.def.kože:predkol
5v626.s↔	Tx.autológ.tuk.b.,m.o.<100ml-mikrograff),jazv.tkan:perianál.o.	5v630.g↔	Tx.autol.tuk.b.,vef.obj(>100ml-makrogr),chron.def.kože:noha
5v626.t↔	Tx.autológ.tuk.b.,malý o.<100ml-mikrograff),jazv.tkan:bukál.o	5v630.h	Tx.autol.tuk.b.,vef.o(>100ml-makrogr),chron.def.kože:kapilic.
5v626.u↔	Tx.autológ.tuk.b.,m.o.<100ml-mikrograff),jazv.tkan:čelo.obl.	5v630.n↔	Tx.autológ.tuk.b.>100ml-makrogr),chron.defekty kože:prsník
5v626.w↔	Tx.autológ.tuk.b.,m.obj(<100ml-mikrogr.),jazv.tk:nasolabiál.o.	5v630.p↔	Tx.autol.tuk.b.,v.o(>100ml-makrogr),chr.def.kože:periaurikul.o.
5v626.x↔	Tx.autológ.tuk.b.malý objem(<100ml-mikrograff),jazv.tkan:ost	5v630.q↔	Tx.autol.tuk.b.,vef.o(>100ml-makrogr),chr.def.kože:obl.menta
5v626.y	Tx.autológ.tuk.b.,m.obj(<100ml-mikrogr.),jazv.tkan:zygomat.o.	5v630.r↔	Tx.autol.tuk.b.,v.obj(>100ml-makrogr),chr.def.kože:periokul.o.
5v627.1	Tx.autológ.tuk.b.<100ml-mikrogr),VVCH s def.obj.mäkk.tk:nos	5v630.s↔	Tx.autol.tuk.b.,vef.o(>100ml-makrogr),chron.def.kože:perian.o
5v627.4	Tx.autol.tuk.b.<100ml-mikrogr.),VVCH s def.obj.mäkk.tk:o.č.hl.	5v630.t↔	Tx.autol.tuk.b.,v.obj(>100ml-makrogr),chron.def.kože:bukál.o.
5v627.5	Tx.autológ.tuk.b.<100ml-mikrogr.),VVCH s def.obj.mäkk.tk:kapilic.	5v630.u↔	Tx.autol.tuk.b.,v.obj(>100ml-makrogr),chr.def.kože:čelo.obl.
5v627.6↔	Tx.autol.tuk.b.<100ml-mikrogr.),VVCH s def.o.mäkk.tk:ram,axi	5v630.w↔	Tx.autol.tuk.b.,v.o(>100ml-makrogr),chr.def.kože:nasolabiál.o.
5v627.7↔	Tx.autol.tuk.b.<100ml-mikrogr),VVCH s def.obj.mäkk.tk:ram,lak	5v630.x↔	Tx.autológ.tuk.b.>100ml-makrograff),chron.defekty kože:ost.
5v627.8↔	Tx.autol.tuk.b.<100ml-mikrogr),VVCH s def.obj.mäkk.tk:predl	5v630.y	Tx.autol.tuk.b.,v.o(>100ml-makrogr),chron.def.kože:zygomat.o.
5v627.9↔	Tx.autol.tuk.b.<100ml-mikrogr.),VVCH s def.obj.mäkk.tk:ruka	5v631.0	Tx.autológ.tuk.b.,vef.o(>100ml-makrograff),chron.fistuly:pera
5v627.a	Tx.autol.tuk.b.<100ml-mikrogr.),VVCH s def.obj.m.tk:hr.st,chrhb	5v631.1	Tx.autológ.tuk.b.,v.obj(>100ml-makrograff),chron.fistuly:nos
5v627.b	Tx.autol.tuk.b.<100ml-mikrogr.),VVCH s def.obj.mäkk.tk:bruš.o	5v631.4	Tx.autológ.tuk.b.>100ml-makrograff),chron.fistuly:ost.č.hl.
5v627.c	Tx.autol.tuk.b.<100ml-mikrogr),VVCH s def.o.mäkk.tk:ing.gen.o	5v631.5	Tx.autológ.tuk.b.,vef.o(>100ml-makrograff),chron.fistuly:krk
5v627.d	Tx.autol.tuk.b.<100ml-mikrogr),VVCH s def.obj.mäkk.tk:glut.o.	5v631.6↔	Tx.autol.tuk.b.,vef.obj(>100ml-makrogr),chr.fistuly:ram,axila
5v627.e↔	Tx.autol.tuk.b.<100ml-mikrogr),VVCH s def.o.mäkk.tk:stehno,kol	5v631.7↔	Tx.autológ.tuk.b.,vef.obj(>100ml-makrogr),chr.fistuly:ram,lak
5v627.f↔	Tx.autol.tuk.b.<100ml-mikrogr.),VVCH,def.obj.mäkk.tk:predkol	5v631.8↔	Tx.autol.tuk.b.,vef.obj(>100ml-makrogr),chron.fistuly:predlakt
5v627.g↔	Tx.autol.tuk.b.<100ml-mikrogr.),VVCH s def.obj.mäkk.tk:noha	5v631.9↔	Tx.autológ.tuk.b.,vef.obj(>100ml-makrograff),chr.fistuly:ruka
5v627.h	Tx.autol.tuk.b.<100ml-mikrogr),VVCH s def.obj.mäkk.tk:kapilic.	5v631.a	Tx.autol.tuk.b.,vef.o(>100ml-makrogr),chron.fistuly:hr.st,chrhb
5v627.n↔	Tx.autol.tuk.b.<100ml-mikrogr.),VVCH s def.obj.mäkk.tk:prsník	5v631.b	Tx.autológ.tuk.b.,vef.obj(>100ml-makrograff),chr.fistuly:bruš.o
5v627.p↔	Tx.autol.tuk.b.<100ml-mikrogr.),VVCH s def.obj.m.tk:periaurik.o.	5v631.c	Tx.autológ.tuk.b.,vef.o(>100ml-makrogr),chr.fistuly:ing.gen.o
5v627.q↔	Tx.autol.tuk.b.<100ml-mikrogr.),VVCH,def.obj.m.tk:obl.menta	5v631.d	Tx.autológ.tuk.b.,vef.obj(>100ml-makrogr),chron.fistuly:glut.o.
5v627.r	Tx.autol.tuk.b.<100ml-mikrogr.),VVCH,def.obj.m.tk:periokul.o.	5v631.e↔	Tx.autol.tuk.b.,vef.obj(>100ml-makrogr),chr.fistuly:stehno,kol
5v627.s↔	Tx.autol.tuk.b.<100ml-mikrogr.),VVCH def.obj.m.tk:perianál.o.	5v631.f↔	Tx.autológ.tuk.b.,vef.obj(>100ml-makrogr),chr.fistuly:predkol
5v627.t↔	Tx.autol.tuk.b.<100ml-mikrogr.),VVCH,def.obj.m.tk:bukáln.o.	5v631.g↔	Tx.autol.tuk.b.,vef.obj(>100ml-makrogr),chron.fistuly:noha
5v627.u↔	Tx.autol.tuk.b.<100ml-mikrogr.),VVCH s def.obj.m.tk:čelo.obl.	5v631.h	Tx.autológ.tuk.b.,vef.obj(>100ml-makrogr),chr.fistuly:kapilic.
5v627.w↔	Tx.autol.tuk.b.<100ml-mikrogr.),VVCH,def.obj.m.tk:nasola.o.	5v631.n↔	Tx.autológ.tuk.b.,vef.obj(>100ml-makrograff),chr.fistuly:prsník
5v627.x↔	Tx.autológ.tuk.b.<100ml-mikrogr.),VVCH s def.obj.mäkk.tk:ost.	5v631.p↔	Tx.autol.tuk.b.,vef.o(>100ml-makrogr),chr.fistuly:periaurikul.o
5v627.y	Tx.autol.tuk.b.<100ml-mikrogr.),VVCH s def.obj.m.tk:zygom.o	5v631.q↔	Tx.autológ.tuk.b.,v.o(>100ml-makrogr),chron.fistuly:obl.menta
5v62x.1	Iná transpl.autológ.tuk.b.,m.objem(<100ml-mikrograff):nos	5v631.r↔	Tx.autol.tuk.b.,vef.o(>100ml-makrogr),chron.fistuly:periokul.o
5v62x.4	Iná tx.autológ.tuk.b.,malý obj(<100ml-mikrograff):ost.č.hlavy	5v631.s↔	Tx.autol.tuk.b.,vef.obj(>100ml-makrogr),chr.fistuly:perianál.o.
5v62x.5	Iná tx.autológ.tuk.b.,malý obj.<100ml-mikrograff):krk	5v631.t↔	Tx.autol.tuk.b.,vef.obj(>100ml-makrogr),chron.fistuly:bukál.o.
5v62x.6↔	Iná tx.autológ.tuk.b.,malý obj(<100ml-mikrograff):ram,axila	5v631.u↔	Tx.autológ.tuk.b.,vef.obj(>100ml-makrogr),chr.fistuly:čelo.obl.
5v62x.7↔	Iná tx.autol.tuk.buniek, malý obj(<100ml-mikrograff):ram,lak	5v631.w↔	Tx.autol.tuk.b.,v.o(>100ml-makrogr),chron.fistuly:nasolab.o.
5v62x.8↔	Iná tx.autológ.tuk.b.,malý obj(<100ml-mikrograff):predlaktie	5v631.x↔	Tx.autológ.tuk.b.,vef.obj(>100ml-makrograff),chron.fistuly:ost.
5v62x.9↔	Iná transpl.autológ.tuk.b.,m.objem(<100ml-mikrograff):ruka	5v631.y	Tx.autol.tuk.b.,vef.o(>100ml-makrogr),chron.fistuly:zygomat.o
5v62x.a	Iná tx.autológ.tuk.b.,malý obj(<100ml-mikrograff):hr.st,chrbát	5v632.0	Transpl.autológ.tuk.b.,v.o.>100ml-makrograff),jazv.tk:pera
5v62x.b	Iná tx.autológ.tuk.b.,malý obj(<100ml-mikrograff):brušná o.	5v632.1	Transpl.autológ.tuk.b.,v.o.>100ml-makrograff),jazv.tk:nos
5v62x.c	Iná tx.autológ.tuk.b.,malý o.<100ml-mikrograff):inguin,genit.o	5v632.4	Tx.autológ.tuk.b.,vef.obj(>100ml-makrogr),jazv.tk:ost.č.hlavy
5v62x.d	Iná tx.autológ.tuk.buniek, malý obj(<100ml-mikrograff):glut.o.	5v632.5	Transpl.autológ.tuk.b.,v.o.>100ml-makrograff),jazv.tk:krk
5v62x.e↔	Iná tx.autológ.tuk.b.,malý obj(<100ml-mikrograff):stehno,kol	5v632.6↔	Tx.autológ.tuk.b.,vef.obj(>100ml-makrograff),jazv.tk:ram,axila
5v62x.f↔	Iná tx.autológ.tuk.b.,malý obj(<100ml-mikrograff):predkolenie	5v632.7↔	Tx.autológ.tuk.b.,vef.obj(>100ml-makrograff),jazv.tk:ram,lakeť
5v62x.g↔	Iná tx.autológ.tuk.b.,malý objem(<100ml-mikrograff):noha	5v632.8↔	Tx.autológ.tuk.b.,vef.obj(>100ml-makrograff),jazv.tk:predlakt
5v62x.h	Iná tx.autológ.tuk.b.,malý obj(<100ml-mikrograff):kapilícium	5v632.9↔	Transpl.autológ.tuk.b.,v.o.>100ml-makrograff),jazv.tk:ruka
5v62x.n↔	Iná transpl.autológ.tuk.b.,m.o.<100ml-mikrograff):prsník	5v632.a	Tx.autológ.tuk.b.,vef.obj(>100ml-makrograff),jazv.tk:hr.st,chrhb
5v62x.p↔	Iná tx.autol.tuk.b.,malý obj(<100ml-mikrograff):periaurikul.o	5v632.b	Tx.autológ.tuk.b.,vef.obj(>100ml-makrograff),jazv.tk:brušná o.
5v62x.r	Iná tx.autológ.tuk.b.,malý obj(<100ml-mikrograff):obl.menta	5v632.c	Tx.autol.tuk.b.,v.o(>100ml-makrogr),jazvovité tk:inguin,genit.o
5v62x.s↔	Iná tx.autológ.tuk.b.,malý obj(<100ml-mikrograff):periokulár.o.	5v632.d	Tx.autológ.tuk.b.,vef.obj(>100ml-makrograff),jazv.tk:glut.o.

5v632.e↔	Tx.autológ.tuk.b.,vef.obj(>100ml-makrograft),jazz.tk:steh,kol	5v63x.4	Iná tr.autológ.tuk.b.(>100ml-makrograft):ost.časti hlavy
5v632.f↔	Tx.autológ.tuk.b.,vef.obj(>100ml-makrograft),jazz.tk:predkol	5v63x.5	Iná transpl.autológ.tuk.b.,v.o.(>100ml-makrograft):krk
5v632.g↔	Tx.autológ.tuk.b.,vef.obj(>100ml-makrograft),jazz.tk:noha	5v63x.6↔	Iná tx.autológ.tuk.b.,vef.obj(>100ml-makrograft):ram,axila
5v632.h	Tx.autol.tuk.b.,vef.obj(>100ml-makrograft),jazz.tk:kapiliciu	5v63x.7↔	Iná tx.autológ.tuk.b.,vef.obj(>100ml-makrograft):ram,lakeť
5v632.n↔	Tx.autológ.tuk.b.,vef.obj(>100ml-makrograft),jazz.tk:prsník	5v63x.8↔	Iná tx.autológ.tuk.b.,vef.obj(>100ml-makrograft):predkatie
5v632.p↔	Tx.autol.tuk.b.,v.o(>100ml-makrogr),jazz.tk:periaurikul.o.	5v63x.9↔	Iná transpl.autológ.tuk.b.,v.objem(>100ml-makrograft):ruka
5v632.q↔	Tx.autológ.tuk.b.,v.obj(>100ml-makrograft),jazz.tk:obl.menta	5v63x.a	Iná transpl.autol.tuk.b.(>100ml-makrograft):hr.st,chrbát
5v632.r↔	Tx.autológ.tuk.b.,vef.o(>100ml-makrograft),jazz.tk:periokul.o	5v63x.b	Iná transpl.autológ.tuk.b.,v.o.(>100ml-makrograft):bruš.o
5v632.s↔	Tx.autol.tuk.b.,vef.obj(>100ml-makrograft),jazz.tk:perianál.o	5v63x.c	Iná tx.autológ.tuk.b.,vef.obj(>100ml-makrograft):inguin.genit.o
5v632.t↔	Tx.autológ.tuk.b.,vef.obj(>100ml-makrograft),jazz.tk:bukál.o	5v63x.d	Iná tx.autológ.tuk.b.,vef.obj(>100ml-makrograft):gluteál.o
5v632.u↔	Tx.autológ.tuk.b.,vef.obj(>100ml-makrograft),jazz.tk:čelo.obl.	5v63x.e↔	Iná tx.autológ.tuk.b.,vef.obj(>100ml-makrograft):stehn,kol
5v632.w↔	Tx.autol.tuk.b.,v.obj(>100ml-makrograft),jazz.tk:nasolabiál.o	5v63x.f↔	Iná tx.autológ.tuk.b.,vef.obj(>100ml-makrograft):predkolenie
5v632.x↔	Tx.autológ.tuk.b.,veľký obj(>100ml-makrograft),jazz.tk:ost	5v63x.g↔	Iná tx.autológ.tuk.b.,vef.objem(>100ml-makrograft):noha
5v632.y	Tx.autológ.tuk.b.,vef.o(>100ml-makrograft),jazz.tk:zygomat.o.	5v63x.h	Iná tx.autológ.tuk.b.,vef.obj(>100ml-makrograft):kapiliciu
5v633.0	Tx.autológ.tuk.b.(>100ml-makrogr),VVCH,def.obj.mäkk.tk:pera	5v63x.n↔	Iná transpl.autológ.tuk.b.,v.o.(>100ml-makrograft):prsník
5v633.1	Tx.autológ.t.b.(>100ml-makrogr),VVCH,defekt.obj.mäkk.tk:nos	5v63x.p↔	Iná tx.autológ.tuk.b.,vef.obj(>100ml-makrograft):periaurikul.o
5v633.4	Tx.autol.t.b.(>100ml-makrogr),VVCH,def.obj.mäkk.tk:ost.č.hl.	5v63x.q↔	Iná tx.autológ.tuk.b.,vef.obj(>100ml-makrograft):obl.menta
5v633.5	Tx.autológ.tuk.b.(>100ml-makrogr),VVCH,def.obj.mäkk.tk:krk	5v63x.r↔	Iná tx.autológ.tuk.b.,vef.obj(>100ml-makrograft):periokulár.o.
5v633.6↔	Tx.autol.t.b.(>100ml-makrogr),VVCH,def.obj.mäkk.tk:ram,axila	5v63x.s↔	Iná tx.autológ.tuk.b.,vef.obj(>100ml-makrograft):perianálna.o.
5v633.7↔	Tx.autol.t.b.(>100ml-makrogr),VVCH,def.obj.mäkk.tk:ram,lak	5v63x.t↔	Iná tx.autológ.tuk.b.,vef.obj(>100ml-makrograft):bukálna.o.
5v633.8↔	Tx.autol.t.b.(>100ml-makrogr),VVCH,def.obj.mäkk.tk:predlakt	5v63x.u↔	Iná tx.autológ.tuk.b.,vef.obj(>100ml-makrograft):čelo.obl.
5v633.9↔	Tx.autológ.t.b.(>100ml-makrogr),VVCH,def.obj.mäkk.tk:ruka	5v63x.w↔	Iná tx.autológ.tuk.b.,vef.obj(>100ml-makrograft):nasolabiál.o
5v633.a	Tx.autol.t.b.(>100ml-makrogr),VVCH,def.obj.m.tk:hr.st,chrb	5v63x.x↔	Iná transpl.autológ.tuk.b.,veľký obj(>100ml-makrograft):ost.
5v633.b	Tx.autológ.t.b.(>100ml-makrogr),VVCH,def.obj.mäkk.tk:bruš.o.	5v63x.y	Iná tx.autológ.tuk.b.,vef.obj(>100ml-makrograft):zygomat.obl.
5v633.c	Tx.autol.t.b.(>100ml-makrogr),VVCH,def.obj.mäkk.tk:ing.gen.o	Kn8100	Uzav.ing.her.[pr.]bez plas.s.vys.pod.vaku.her.a.čas.res.
5v633.d	Tx.autol.t.b.(>100ml-makrogr),VVCH,defekt.obj.mäkk.tk:glut.o.	Kn8101	Uzav.inguin.hernie [priet.]bez plas.s.resek.steny hydr.
5v633.e↔	Tx.autol.t.b.(>100ml-makrogr),VVCH,def.obj.mäkk.tk:steh,kol	Kn8102	Uzav.inguin.hernie [priet.]bez plas.s.funikul.a.dislok.semen.
5v633.f↔	Tx.autol.t.b.(>100ml-makrogr),VVCH,def.obj.mäkk.tk:predkol.	Kn8103	Uzav.inguin.hernie [priet.]bez plas.bez ďalších výkonov
5v633.g↔	Tx.autol.t.b.(>100ml-makrogr),VVCH,def.obj.mäkk.tk:perianál	Kn810x	Uzavretie inguinálnej hernie [prietže] bez plasť, ostatné
5v633.h	Tx.autol.tuk.b.(>100ml-makrogr),VVCH,def.obj.mäkk.tk:kapilic	Kn811	Uzavretie inguinálnej hernie [prietže] s plastikou
5v633.n↔	Tx.autol.tuk.b.(>100ml-makrogr),VVCH,def.obj.mäkk.tk:prsník	Kn812	Uzavretie inguinálnej hernie [prietže] s autológnyim materiálom
5v633.p↔	Tx.autol.t.b.(>100ml-makrogr),VVCH,def.obj.m.tk:periaurik.o.	Kn8130	Uzav.inguin.hernie [priet.]s aloplas.mater.laparot.
5v633.q↔	Tx.autol.t.b.(>100ml-makrogr),VVCH,def.obj.mäkk.tk:o.menta	Kn8132	Uzav.ing.her.[pr.]s alop.mat.end.tot.ext.prís.
5v633.r↔	Tx.autol.t.b.(>100ml-makrogr),VVCH,def.obj.mäkk.tk:periok.o	Kn813x	Uzav.inguin.hernie [priet.]s aloplas.mater.ostatné
5v633.s↔	Tx.autol.t.b.(>100ml-makrogr),VVCH,def.obj.mäkk.tk:perianál	Kn8150	Uzav.inguin.hernie [priet.]pri recid.s.plas.bez funikulo-or.
5v633.t↔	Tx.autol.t.b.(>100ml-makrogr),VVCH,def.obj.mäkk.tk:bukál.o.	Kn8151	Uzav.inguin.hernie [priet.]pri recid.s.plas.s.funikulo-or.
5v633.u↔	Tx.autol.t.b.(>100ml-makrogr),VVCH,def.obj.mäkk.tk:čelo.obl.	Kn816	Uzav.inguin.hernie [priet.]pri recid.s.autol.mater.
5v633.w↔	Tx.autol.t.b.(>100ml-makrogr),VVCH,def.obj.mäkk.tk:nasolab.o	Kn8170	Uzav.inguin.hernie [priet.]pri recid.s aloplas.mater.laparot.
5v633.x↔	Tx.autológ.tuk.b.(>100ml-makrogr),VVCH,def.obj.mäkk.tk:ost.	Kn8172	Uzav.ing.her.[pr.]pri rec.s alop.mat.end.tot.ext.prís.
5v633.y	Tx.autol.t.b.(>100ml-makrogr),VVCH,def.obj.mäkk.tk:zygomat.o	Kn817x	Uzav.inguin.hernie [priet.]pri recid.s aloplas.mater.iný prístup
5v63x.0	Iná transpl.autológ.tuk.b.,veľký obj.(>100ml-makrograft):pera	Kn81x	Uzav.inguin.hernie [priet.]pri recid.s aloplas.mater.ostatné
5v63x.1	Iná transplantácia autológ.tuk.b.,v.o.(>100ml-makrograft):nos		

Výkon F21-3

5v144.e↔	Radik.a.rozs.ods.chor.tk.na.koži.a.podk.s.tx/trp:stehno,kol	5v238.f↔	Lok.lal.plast.kože.a.podk:plast.ostrovčekov.lal,vef.pl:predkol
5v144.f↔	Radik.a.rozs.odstr.chor.tk.na.k.a.podk.s.tx/transpoz:predkol.	5v238.g↔	Lok.lal.plast.kože.a.podk:plast.ostrovček.lal,vef.pl:noha
5v144.g↔	Rad.a.rozs.odstr.ch.t.na.koži.a.podk.s.tx/transpoz:noha	5v239.e↔	Lokál.lal.plast.kože.a.podkož:Z-plast,vef.pl:stehno,koleno
5v145.e↔	Rad.a.roz.ods.ch.tk.k.a.podk.tx/transpoz,mikrogr.chi:stehn,kol	5v239.f↔	Lokál.lalok.plast.kože.a.podkož:Z-plast,vef.pl:predkolenie
5v145.f↔	Rad.a.rozs.ods.ch.tk.k.a.podk.tx/transpoz,mikrogr.chi:predkol	5v239.g↔	Lokál.lalok.plast.kože.a.podkož:Z-plast,vef.pl:noha
5v145.g↔	Rad.a.rozs.ods.ch.tk.k.a.podk.tx/transpoz,mikrogr.chir:noha	5v23b.e↔	Lok.lal.plast.kože.a.podkož:W-plast,vef.pl:stehno,koleno
5v224.e↔	Vol.tx.kože,prijemca:čias.dermeopi.štep,veľká pl:stehn,kol	5v23b.f↔	Lok.lal.plast.kože.a.podkož:W-plast,veľká pl:predkolenie
5v224.f↔	V.tx.kože,prijemca:čias.dermeopid.štep,veľká pl:predkol	5v23b.g↔	Lok.lal.plast.kože.a.podkož:W-plast,vef.pl:noha/chodidl
5v224.g↔	Vol.tx.kože,prijemca:čias.dermeopiderm.štep,veľká pl:noha	5v23g.e	Lok.lal.pl.kož.a.pod.tr.pl.vef.pl.dv.lal.v.ob.st.a.kol.
5v225.e↔	V.tx.kože,prijemca:čias.dermeopi.št.-gran.k,vef.pl:stehn,kol	5v23g.f	Lok.lal.plas.kože.a.pod.tran.plas.vef.ploc.dvoj.lal.v.obl.pred.
5v225.f↔	Vol.tx.kože,prijemca:čias.dermeopi.št.-gran.k,vef.pl:predkol	5v23g.g	Lok.lal.pl.kož.a.pod.tr.pl.vef.pl.dv.lal.v.ob.noh.(c.)
5v225.g↔	Vol.tx.kože,prijemca:čias.dermeopi.št.-gran.k,vef.pl:noha	5v23h.e	Lok.lal.pl.kož.a.pod.tr.pl.vef.pl.Lim.lal.v.ob.st.a.kol.
5v226.e↔	V.tx.kože,prijemca:kompl.dermeopid.štep,vef.pl:stehn,kol	5v23h.f	Lok.lal.plas.kože.a.pod.tran.plas.vef.ploc.Lim.lal.v.obl.pred.
5v226.f↔	Vol.tx.kože,prijemca:kompl.dermeopid.štep,veľká pl:predkol	5v23h.g	Lok.lal.plas.kože.a.pod.tran.plas.vef.ploc.Lim.lal.v.obl.nohy (ch.)
5v226.g↔	Vol.tx.kože,prijemca:kompl.dermeopid.štep,veľká pl:noha	5v23i.e	Lok.lal.pl.kož.a.pod.tr.pl.vef.pl.lal.Dof.v.ob.st.a.kol.
5v22b.e↔	Vol.tx.kože,prijemca:náhr.kože.kultiv.keratin,vef.pl:stehn,kol	5v23i.f	Lok.lal.plas.kože.a.pod.tran.plas.vef.ploc.lal.Dof.v.obl.pred.
5v22b.f↔	Vol.tx.kože,prijem:náhr.k.kultiv.keratinoc,veľká pl:predkol	5v23i.g	Lok.lal.plas.kože.a.pod.tran.plas.vef.ploc.lal.Dof.v.obl.nohy (ch.)
5v22b.g↔	Vol.transpl.kože,prijem:náhr.kože.kultiv.keratinoc,vplo:noha	5v23j.e	Lok.lal.pl.kož.a.pod.tr.pl.vef.pl.in.tec.v.ob.st.a.kol.
5v235.e↔	Lok.lalok.plast.kože.a.podkož:dilatač.plast,veľká pl:stehn,kol	5v23j.f	Lok.lal.plas.kože.a.pod.tran.plas.vef.ploc.inou.tec.v.obl.pred.
5v235.f↔	Lokál.lalok.plast.kože.a.podkož:dilatač.plast,veľká pl:predkol	5v23j.g	Lok.lal.pl.kož.a.pod.tr.pl.vef.pl.in.tec.v.ob.noh.(c.)
5v235.g↔	Lok.lalok.plast.kože.a.podkož:dilatač.plast,veľká pl:noha	5v251.e↔	Lal.plast.kože.a.podk,prijemca:stopk.miest.lalok:stehno,kol
5v236.e↔	Lokál.lal.plast.kože.a.podk:plast.rotovan.lal,vef.pl:stehn,kol	5v251.f↔	Lalok.plast.kože.a.podk,prijemca:stopkat.miest.lalok:predkol
5v236.f↔	Lok.lal.plast.kože.a.podk:plast.rotovan.lal,vef.pl:predkol	5v251.g↔	Lal.plast.kože.a.podkož,prijemca:stopkat.miestny.lalok:noha
5v236.g↔	Lokál.lal.plast.kože.a.podk:plast.rotovan.lal,vef.pl:noha	5v252.e↔	Lal.plast.kože.a.podkož,prijemca:stopk.vzdial.lalok:stehno,kol
5v238.e↔	Lok.lal.plast.kože.a.podk:plast.ostrov.lal,vef.pl:stehn,kol	5v252.f↔	Lalok.plast.kože.a.podk,prijemca:stopk.vzdial.lalok:predkol

5v252.g↔	Lalok.plast.kože a podk.prijemca:stopkat.vzdial.lalok:noha	5v459.e↔	Dočas.pokryt.mäkk.tk.viacer.postupmi,veľkopl:stehno,koleno
5v260.e↔	Kombin.plast.zákr.na koži a podk:kombin.lal.plast:stehno,kol	5v459.f↔	Dočas.pokrytie mäkk.tk.viacer.postupmi,veľkopl:predkol
5v260.f↔	Kombin.plast.zákr.na koži a podk:kombin.lal.plast:predkol	5v459.g↔	Dočas.pokrytie mäkk.tk.viacer.postupmi,veľkopl:noha
5v260.g↔	Kombi.plast.zákr.na koži a podkož:kombin.lalok.plastiky:noha	5v630.e↔	Tx.autol.tuk.b.,veľ.o(>100ml-makrogr),chr.def.kože:stehno,kol
5v261.e↔	Komb.plast.zákr.k.a podk:komb.lal.plast.a voľ.k.tran:stehno,kol	5v630.f↔	Tx.autol.tuk.b.,veľký o(>100ml-makrogr),chr.def.kože:predkol
5v261.f↔	Komb.plast.zákr.k.a podk:kombi.lal.plast.a voľ.k.tran:predkol	5v630.g↔	Tx.autol.tuk.b.,veľ.obj(>100ml-makrogr),chron.def.kože:noha
5v261.g↔	Komb.plast.zákr.koži a podk:komb.lal.plast.a voľ.kož.tran:noha	5v631.e↔	Tx.autol.tuk.b.,veľ.obj(>100ml-makrogr),chr.fistuly:stehno,kol
5v262.e↔	Komb.plast.zákr.koži a podk:stopk.miest.so vzd.lal:stehno,kol	5v631.f↔	Tx.autol.tuk.b.,veľ.obj(>100ml-makrogr),chr.fistuly:predkol
5v262.f↔	Komb.plast.zákr.koži a podk:stopk.miest.so vzdial.lal:predkol	5v631.g↔	Tx.autol.tuk.b.,veľ.obj(>100ml-makrogr),chron.fistuly:noha
5v262.g↔	Komb.plast.zákr.k.a podk:stopk.miest.so vzdial.lalokom:noha	5v632.e↔	Tx.autol.tuk.b.,veľ.obj(>100ml-makrogr),jazzv.tk:steh,kol
5v263.e↔	Komb.pl.zákr.k.a podk:stopk.miest,vzd.lal.a voľ.k.tran:steh,kol	5v632.f↔	Tx.autol.tuk.b.,veľ.obj(>100ml-makrogr),jazzv.tk:predkol
5v263.f↔	Kom.pl.zákr.k.a podk:stopk.miest,vzd.lal.a v.kož.tran:predkol	5v632.g↔	Tx.autol.tuk.b.,veľ.obj(>100ml-makrogr),jazzv.tk:noha
5v263.g↔	Komb.plast.zákr.k.a podk:stop.miest,vzd.lal.a voľ.k.tran:noha	5v633.e↔	Tx.autol.t.b.(>100ml-makrogr),VVCH,def.obj.mäkk.tk:steh,kol
5v457.e↔	Dočas.pokrytie mäkk.tk.aloplast.mat,veľkopl:stehno,koleno	5v633.f↔	Tx.autol.t.b.(>100ml-makrogr),VVCH,def.obj.mäkk.tk:predkol
5v457.f↔	Dočas.pokrytie mäkk.tk.aloplast.mat,veľkopl:predkoleno	5v633.g↔	Tx.autol.tuk.b.(>100ml-makrogr),VVCH,def.obj.mäkk.tk:noha
5v457.g↔	Dočas.pokrytie mäkk.tk.aloplast.mat,veľkopl:noha	5v63x.e↔	Iná tx.autol.tuk.b.,veľ.obj(>100ml-makrogr):stehno,kol
5v458.e↔	Dočas.pokryt.mäkk.tk.kultúra.keratinocyt,veľkopl:stehno,kol	5v63x.f↔	Iná tx.autol.tuk.b.,veľ.obj(>100ml-makrogr):predkoleno
5v458.f↔	Dočas.pokryt.mäkk.tk.kultúrami keratinocyt,veľkopl:predkol	5v63x.g↔	Iná tx.autol.tuk.b.,veľ.objem(>100ml-makrogr):noha
5v458.g↔	Dočas.pokrytie mäkk.tk.kultúrami keratinocyt,veľkopl:noha		

Výkon F21-4

5I502.8	Vytvorenie vonkajšieho A-V shuntu	5I502.a5	Cievna rekonštrukcia A-V fistuly,ligatúra vetiev
5I502.a0	Ciev.rekonštrukcia A-V fistuly[PAI,RUDI,DRAL,DRIL,PRAL..]	5I502.ax	Cievna rekonštrukcia arterio-venóznej fistuly,ost.
5I502.a1	Ciev.rekonšt.A-V fistuly s použitím interpozitu	5I502.c0‡	Zrušenie A-V fistuly bez rekonštrukcie tepny
5I502.a2	Ciev.rekonšt.A-V fistuly,aneurizmorafia bez protet.mat.	5I502.c1‡	Zrušenie A-V fistuly s rekonštrukciou tepny
5I502.a3	Ciev.rekonšt.A-V fistuly,aneurizmorafia s protet.mat.	5I502.x	Vytvorenie arterio-venóznej fistuly:ostatné
5I502.a4	Cievna rekonštrukcia A-V fistuly, banding		

Výkon F21-5

5I502.c0‡	Zrušenie A-V fistuly bez rekonštrukcie tepny	5I502.c1‡	Zrušenie A-V fistuly s rekonštrukciou tepny
-----------	--	-----------	---

ADRG F24**Perkutánná koronárna angioplastika s komplexnou diagnózou a vysoko komplexnou intervenciou alebo s perkutánnou angioplastikou, vek > 15 rokov**

Výk. v tabu ke F15-3 a ((výk. v tabu ke F15-4 alebo minimálne 2 výk. v tabu ke F15-5) a HDg v tabu ke F15-1 alebo výk. v tabu ke F15-6)

DRG F24A**Perkutánná koronárna angioplastika s komplexnou diagnózou a vysoko komplexnou intervenciou alebo s perkutánnou angioplastikou, vek > 15 rokov, s ve mi aýkými CC**

PCCL > 3

DRG F24B**Perkutánná koronárna angioplastika s komplexnou diagnózou a vysoko komplexnou intervenciou alebo s perkutánnou angioplastikou, vek > 15 rokov, bez ve mi aýkých CC****Hlavná diagnóza F15-1**

Pozri stranu 625.

Výkon F15-3

Pozri stranu 625.

Výkon F15-4

Pozri stranu 626.

Výkon F15-5

Pozri stranu 626.

Výkon F15-6

Pozri stranu 627.

ADRG F27**Rôzne výkony pri diabetes mellitus s komplikáciami**

Diagnóza v tabu ke F27-1 a (výk. v tabu ke F27-2 alebo výk. v tabu ke F27-3 alebo výk. v tabu ke F27-4)

DRG F27A**Rôzne výkony pri diabetes mellitus s komplikáciami, s výkonom na cievach**

Výk. v tabu ke F27-5

DRG F27B**Rôzne výkony pri diabetes mellitus s komplikáciami, bez výkonu na cievach, s ve mi ačkými CC alebo komplexnou artrodézou nohy**

PCCL > 3 alebo výk. v tabu ke F27-3

DRG F27C**Rôzne výkony pri diabetes mellitus s komplikáciami, bez výkonu na cievach, bez ve mi ačkých CC, bez komplexnej artrodézy nohy****Diagnóza F27-1**

E10.50	DM 1.typu:s perif.cievnyimi kompl.,kompenz.	E12.72	DM spojený s podvýž.:s viac.kompl.,kompenz.
E10.51	DM 1.typu:s perif.cievnyimi kompl.,dekomp.	E12.73	DM spojený s podvýž.:s viac.kompl.,dekomp.
E10.60	DM 1.typu:s i.bliž.ur.kompl.,kompenz.	E12.74	DM spo.s pod.:s viac.kompl.,so synd.diab.nohy,kompenz.
E10.61	DM 1.typu:s i.bliž.ur.kompl.,dekomp.	E12.75	DM spo.s pod.:s viac.kompl.,so synd.diab.nohy,dekomp.
E10.72	DM 1.typu:s i.mnohopočet.kompl.,kompenz.	E13.50	Iný DM,bliž.ur.:s perif.cievnyimi kompl.,kompenz.
E10.73	DM 1.typu:s i.mnohopočet.kompl.,dekomp.	E13.51	Iný DM,bliž.ur.:s perif.cievnyimi kompl.,dekomp.
E10.74	DM 1.typu:s mnohopočet.kompl.,so synd.diab.nohy,kompenz.	E13.60	Iný DM,bliž.ur.:s i.bliž.ur.kompl.,kompenz.
E10.75	DM 1.typu:s mnohopočet.kompl.,so synd.diab.nohy,dekomp.	E13.61	Iný DM,bliž.ur.:s i.bliž.ur.kompl.,dekomp.
E11.50	DM 2.typu:s perif.cievnyimi kompl.,kompenz.	E13.72	Iný DM,bliž.ur.:s i.mnohopočet.kompl.,kompenz.
E11.51	DM 2.typu:s perif.cievnyimi kompl.,dekomp.	E13.73	Iný DM,bliž.ur.:s i.mnohopočet.kompl.,dekomp.
E11.60	DM 2.typu:s i.bliž.urč.kompl.,kompenz.	E13.74	Iný DM,bliž.ur.:s mnohop.kompl.,so synd.diab.nohy,kompenz.
E11.61	DM 2.typu:s i.bliž.urč.kompl.,dekomp.	E13.75	Iný DM,bliž.ur.:s mnohop.kompl.,so synd.diabet.nohy,dekomp.
E11.72	DM 2.typu:s i.mnohopočet.kompl.,kompenz.	E14.50	DM,bliž.neu.:s perif.ciev.kompl.,kompenz.
E11.73	DM 2.typu:s i.mnohopočet.kompl.,dekomp.	E14.51	DM,bliž.neu.:s perif.ciev.kompl.,dekomp.
E11.74	DM 2.typu:s mnohopočet.kompl.,so synd.diab.nohy,kompenz.	E14.60	DM,bliž.neu.:s i.bliž.ur.kompl.,kompenz.
E11.75	DM 2.typu:s mnohopočet.kompl.,so synd.diab.nohy,dekomp.	E14.61	DM,bliž.neu.:s i.bliž.ur.kompl.,dekomp.
E12.50	DM spojený s podvýž.:s perif.ciev.kompl.,kompenz.	E14.72	DM,bliž.neu.:s i.mnohopočet.kompl.,kompenz.
E12.51	DM spojený s podvýž.:s perif.ciev.kompl.,dekomp.	E14.73	DM,bliž.neu.:s mnohopočet.kompl.,dekomp.
E12.60	DM spojený s podvýž.:s i.b.u.kompl.,kompenz.	E14.74	DM,bliž.neu.:s mnohop.kompl.,so synd.diab.nohy,kompenz.
E12.61	DM spojený s podvýž.:s i.b.u.kompl.,dekomp.	E14.75	DM,bliž.neu.:s mnohop.kompl.,so synd.diab.nohy,dekomp.

Výkon F27-2

5g90v	Mikrovaskul.transplantácia svalu v tvár.obl.	5I515.4	Bajpas.OP a.iliaca a viscer.aa.pom.žily:iliakopoplit.pod kol.
5j902	Retorakotómia,resternotómia,reoperácia v torakochirurgii	5I515.5	Bajpas.OP a.iliaca a viscerál.aa.pom.žily:iliakokrurál.bajp.
5I137.0↔	Res.aneurizmy a. femoralis bez použ.protet.materiálu	5I524.3↔	Bajpas.OP aorty pomocou protézy:aortoiliakálny b.
5I137.1↔	Res. neurizmy a. profunda femoris bez použ. protet.mat.	5I524.4	Bajpas.OP aorty pomocou protézy:aortoiliiofemorálny b.
5I137.2↔	Res. aneurizmy a. poplitea bez použ.protet.mat.	5I524.5↔	Bajpas.OP aorty pomocou protézy:aortofemorálny bajp.
5I137.x↔	Res.aneurizmy tep.stehna bez použ.prot.mat.:ostat.	5I524.6↔	Bajpas.OP aorty pomocou protézy:aortopopliteálny
5I138.0↔	Res. aneurizmy a. tibialis anterior bez použ.prot.mat.	5I524.8↔	Bajpas.OP aorty pomocou protézy, aortobiliakál.bajpas
5I138.1↔	Res. aneurizmy a. dorsalis pedis bez použ.protet.mat.	5I524.9↔	Bajpas.OP aorty pom.protézy:aortobifemorál.bajpas
5I138.2↔	Res. aneurizmy a. tibialis posterior bez použ.protet.mat.	5I525.1↔	Bajpas.OP a.iliaca,viscerál.aa.p.protézy:iliakoifemorálny baj.
5I138.3↔	Res. aneurizmy a. fibularis bez použ.protet.mat.	5I525.2↔	Bajpas.OP a.iliaca,viscerál.aa.p.protézy:iliakopopl.b.špecif.
5I138.x↔	Res.aneur.tepien predkol.a nohy b.použ.prot.mat.:ostat.	5I525.3↔	Bajpas.OP a.iliaca,viscerál.aa.p.protézy:iliakopopl.nad kol.
5I147.2↔	Res.aneur. a. poplitea(okr.aneur.aor)s interpoz.	5I525.4↔	Bajpas.OP a.iliaca,viscerál.aa.p.protézy:iliakopopl.pod kol.
5I148.0↔	Res.ane. a. tibialis anterior(okr.aneur.aor)s interpoz.	5I525.5↔	Bajpas.OP a.iliaca,viscerál.aa.p.protézy:iliakokrurálny bajp.
5I148.1↔	Res.ane. a. tibialis posterior(okr.aneur.aor)s interpoz.	5I570.0	Rev.v ciev.chir.pre krv:chir.lieč.krvácania po cievnej rek.
5I148.2↔	Res.ane. a. fibularis (okr.aneur.aor)s interpoz.	5I571.0	Rev.v ciev.chir.pre infekciu:chir.liečba krvác.pri inf.ciev.prot.
5I148.x↔	Res.aneur.tepien predkol.a nohy(okr.aneur.aor)s interpo.:ost.	5t001.s↔	Explorácia kostného tkaniva:talus
5I514.3	Bajpasové OP aorty pom.žily:aortoiliakálny bajp.	5t001.t↔	Explorácia kostného tkaniva:kalkaneus
5I514.4	Bajpasové OP aorty pom.žily:aortoiliiofemorál.bajp.	5t001.u↔	Explorácia kostného tkaniva:tarzálné kosti
5I514.5	Bajpasové OP aorty pom.žily:aortofemorálny bajp.	5t001.v↔	Explorácia kostného tkaniva:metatarzálné k.
5I514.6	Bajpasové OP aorty pom.žily:aortopopliteálny bajp.	5t002.s↔	Návr:talus
5I515.1	Bajpas.OP a.iliaca a viscerál.aa.pom.žily:iliakoifemorál.bajp	5t002.t↔	Návr:kalkaneus
5I515.2	Bajp.OP a.iliaca a viscer.aa.pom.žily:iliakopoplit.bez špecif.	5t002.u↔	Návr:tarzálné kosti
5I515.3	Bajp.OP a.iliaca a viscer.aa.pom.žily:iliakopoplit.nad kolen.	5t002.v↔	Návr:metatarzálné kosti

5t005.s↔	Odstr.cudz.telesa:talus	5t090.t↔	Sutúra periostu:kalkaneus
5t005.t↔	Odstr.cudz.telesa:kalkaneus	5t090.u↔	Sutúra periostu:tarzálne kosti
5t005.u↔	Odstr.cudz.telesa:tarzálne kosti	5t090.v↔	Sutúra periostu:metatarzálne kosti
5t005.v↔	Odstr.cudz.tel.:metatarzálne k.	5t093.s↔	Liečebná epifyzeolýza:talus
5t006.s↔	Debridement (odstr.nekrotickej kosti):talus	5t093.t↔	Liečebná epifyzeolýza:kalkaneus
5t006.t↔	Debridement (odstr.nekrotickej kosti):kalkaneus	5t093.u↔	Liečebná epifyzeolýza:tarzálne kosti
5t006.u↔	Debridement (odstr.nekrotickej k.):tarzálne k.	5t093.v↔	Liečebná epifyzeolýza:metatarzálne kosti
5t006.v↔	Debridement (odstr.nekrotickej k.):metatarzálne k.	5t09x.s↔	Ostatné OP na kostiach:talus
5t010.t↔	Valgotizačná osteotómia:kalkaneus	5t09x.t↔	Ostatné OP na kostiach:kalkaneus
5t010.u↔	Valgotizačná osteotómia:tarzálne kosti	5t09x.u↔	Ostatné OP na kostiach:tarzálne kosti
5t010.v↔	Valgotizačná osteotómia metatarzálnych kostí	5t09x.v↔	Ost.OP na kostiach:metatarzálne k.
5t010.w↔	Valgotizačná osteotómia falangov prstov nohy	5t311.k↔	O.ch.refixácia osteochondrál.fragmentu:členk.kĺb h.
5t011.t↔	Varotizačná osteotómia:kalkaneus	5t312.k↔	O.ch.subchondrál.spongioplast.s fix.fragm:členk.kĺb h.
5t013.t↔	Skracovacia osteotómia:kalkaneus	5t317.k↔	O.ch.transplant.chrupavky:členk.kĺb h.
5t014.t↔	Predĺžovacia osteotómia:kalkaneus	5t31a.k↔	O.ch.implant.in vitro vytvor.tk.kultúry:členk.kĺb h
5t017.s↔	Osteotómia bez úpravy osi:talus	5t31b.m	Implant.kostno-chrupavk.náhrady defektu kĺb.plochy člena
5t017.t↔	Osteotómia bez úpravy osi:kalkaneus	5t31d.k↔	Subchondr.otvor.kosti:členk.kĺb h.
5t017.u↔	Osteotómia bez úpravy osi:tarzálne kosti	5t31h.k↔	O.ch.OP chrupavky s tx.chondroc.autol.ind.matrix:člen.k.h.
5t018.t↔	Kompl.osteotómia vo viac.rov:kalkaneus	5t31k.k↔	O.ch.subchondrál.otv.kosti s vlož.nebunk.impl:členk.kĺb h.
5t018.u↔	Kompl.osteotómia vo viac.rov:tarzálne k.	5t362↔	Otv.ch.sutúra mediál.a laterál.väziv.ap.členk.kĺbu
5t019.t↔	Kompl.osteotómia vo viac.rov.s úpravou osi:kalkaneus	5t363↔	Otv.ch.sutúra syndesmózy členkového kĺbu
5t019.u↔	Kompl.osteotómia vo viac.rov.s úpravou osi:tarzálne k.	5t364↔	Otv.ch.plastika fibulár.väziv.ap.autológnu šľachou
5t01b.t	Perkutánná osteotómia kalkanea	5t365↔	Otv.ch.plastika fibulár.väziv.aparátu periostál.lalokom
5t01x.s↔	Iné osteotómie a korektívne osteotómie:talus	5t366↔	Otv.ch.plastika fibulár.väziv.ap.aloplastickou väz.náhradou
5t01x.t↔	Iné osteotómie a korektívne osteotómie:kalkaneus	5t367↔	Otv.ch.fixácia peroneál.šliach väziv.ap.členk.kĺbu
5t01x.u↔	Iné osteotómie a korektívne osteotómie:tarzálne k.	5t368	Sutúra laterálneho väzivového aparátu členkového kĺbu
5t020.s↔	Parciálna resekcia chorého kostného tk:talus	5t369	Sutúra mediálneho väzivového aparátu členkového kĺbu
5t020.t↔	Parciálna resekcia ch.kost.tk:kalkaneus	5t36x↔	Ost.refixácie a plastiky väziv.aparátu členk.kĺbu
5t020.u↔	Parciálna resekcia ch.kost.tk:tarzálne k.	5t387.0↔	Artrodéza členkového kĺbu bez ďalšieho kĺbu
5t021.s↔	Parc.res.ch.kost.tk.s resek.mäkk.tk:talus	5t387.1↔	Artrodéza členkového kĺbu so subtalárnym kĺbom
5t021.t↔	Parc.res.ch.kost.tk.s resek.mäkk.tk:kalkaneus	5t388.1↔	Artrodéza sub talo:1 časť subtalárneho kĺbu
5t021.u↔	Parc.res.ch.kost.tk.s resek.mäkk.tk:tarzálne k.	5t388.2↔	Artrodéza sub talo:2 časti subtalárneho kĺbu
5t022.s↔	Parc.res.ch.kost.tk.s prerušením continuity:talus	5t388.3↔	Artrodéza sub talo:3 časti subtalárneho kĺbu
5t022.t↔	Parc.res.ch.kost.tk.s preruš.kontinuity:kalkaneus	5t391.k↔	Otv.ch.artroríza:členk.kĺb h.
5t022.u↔	Parc.res.ch.kost.tk.s preruš.kontinuity:tarzálne k.	5t392.k↔	O.ch.dočasné fixácie:členk.kĺb h.
5t023.s↔	Parc.res.ch.k.tk.s preruš.kont.vr.res.mäkk.tk:talus	5t421.k↔	ASK refix.osteochondr fragm:členk.kĺb horný
5t023.t↔	Parc.res.ch.k.tk.s preruš.kont.vr.res.mäkk.tk:kalkaneus	5t597↔	Resekčná artroplastika na členku
5t023.u↔	Parc.res.ch.k.tk.s preruš.kont.vr.res.mäkk.tk:tarzálne k.	5t80b.6↔	Debridement svalu v inguinál.,genit.a gluteál.obl.
5t024.s↔	Parc.res.ch.k.tk.s preruš.kont.a násl.obnov:talus	5t80b.7↔	Debridement svalu v obl.stehna a kolena
5t024.t↔	Parc.res.ch.k.tk.s preruš.kont.a násl.obnov:kalkaneus	5t80b.8↔	Debridement svalu v obl.predkolena
5t024.u↔	Parc.res.ch.k.tk.s preruš.kont.a násl.obnov:tarzálne k.	5t80b.9↔	Debridement svalu v obl.nohy
5t025.s↔	Parc.res.ch.k.tk.s prer.kont.a násl.obn.s res.mäk.tk:talus	5t80c.6↔	Debridement šľachy v inguinál.,genit.a gluteál.obl.
5t025.t↔	Parc.res.ch.k.tk.s pr.kon.a n.ob.s res.mäk.tk:kalkaneus	5t80c.7↔	Debridement šľachy v obl.stehna a kolena
5t025.u↔	Parc.res.ch.k.tk.s pr.kon.a n.ob.s res.mäk.tk:tar.k.	5t80c.8↔	Debridement šľachy v obl.predkolena
5t026.s↔	Totálna resekcia:talus	5t80c.9↔	Debridement šľachy v obl.nohy
5t026.t↔	Totálna resekcia:kalkaneus	5t80d.6↔	Debridement fascie v inguinál.,genit.a gluteál.obl.
5t026.u↔	Totálna resekcia:tarzálne kosti	5t80d.7↔	Debridement fascie v obl.stehna a kolena
5t027.s↔	Totálna resekcia:talus:s resek.mäkk.tk.	5t80d.8↔	Debridement fascie v obl.predkolena
5t027.t↔	Totálna resekcia:kalkaneus:s resek.mäkk.tk.	5t80d.9↔	Debridement fascie v obl.nohy
5t027.u↔	Totálna resekcia:tarzálne k:s resek.mäkk.tk.	5t87a.7↔	Pl.rekonš.s lok.lal.na sval,fasc:odd.stop.lal:steh,kol.
5t02x.s↔	Iné totál.excízie a res.kostného tk:talus	5t87a.8↔	Pl.rekonš.s lok.lal.na sval,fasc:odd.stop.laloka:predkol
5t02x.t↔	Iné totál.excízie a res.kostného tk:kalkaneus	5t87a.9↔	Pl.rekonš.s lok.lal.na sval.a fasc:odd.stop.lal:noha
5t02x.u↔	Iné totál.excízie a res.kostného tk:tarzálne k.	5t880.0↔	Odobr.fasciokut.lal.svalu,šf.a fasc.s mikrovask.anastm:hl,krk
5t080.0↔	Resekcie (exostózy):os metatarsale I	5t880.1↔	Odobr.fasciokut.l.svalu,šf.a fasc.s mikrovask.anastm:ram,axi.
5t080.1↔	Resekcie (exostózy):ossa mtrrs.II-V,1 mtrrz.kost'	5t880.2↔	Odobr.fasciokut.l.sv.,šf.a fasc.s mikrovask.anast:ram.,lakeť
5t080.2↔	Resekcie (exostózy):ossa metatarsalia II-V,2 metatarz.k.	5t880.3↔	Odobr.fasciokut.lal.sv.,šf.a fasc.s mikrovask.anastm:predl.
5t080.3↔	Resekcie (exostózy):ossa metatarsalia II-V,3 metatarz.k.	5t880.4↔	Odob.fasciok.l.sv.,šf.a fasc.s mikrovask.anast:hr.sten,chr.b.
5t080.4↔	Resekcie (exostózy):ossa metatarsalia II-V,4 metatarz.k.	5t880.5↔	Odobr.fasciok.l.svalu,šf.a fasc.s mikrovask.anast:bruš.stena
5t082.01	Osteotomia os metatarsale I	5t880.6↔	Odobr.fasciok.l.sv.,šf.a fasc.s mikrovask.anast:ing.gen.gl.obl.
5t082.02↔	Osteotomia os metatarsale I,dvojité osteotómia	5t880.7↔	Odobr.fasc.lal.svalu,šf.a fasc.s mikrovask.anastm:stehn.,kol.
5t082.11	Osteotomia ossa metatarsalia II-V:1 metatarzálna kost'	5t880.8↔	Odobr.fasciok.l.sv.,šľachy a fasc.s mikrovask.anast:predk.
5t082.12	Osteotomia ossa metatarsalia II-V:2 metatarzálne k.	5t880.9↔	Odobr.fasciok.l.svalu,šf.a fasc.s mikrovask.anast:noha
5t082.13	Osteotomia ossa metatarsalia II-V:3 metatarzálne k.	5t880.x	Odobr.fasciok.lalok.svalu,šf.a fasc.s mikrovask.anast:ost.
5t082.14	Osteotomia ossa metatarsalia II-V:4 metatarzálne k.	5t881.0↔	Odobr.septokut.l.sval,šf.a fasc.mikrovask.anastm:hlava,krk
5t083.0↔	Artroplastika metatarzofalangeál.kĺbu I	5t881.1↔	Odobr.septokut.lal.sval,šf.a fasc.mikrovask.an:rameno,axi.
5t083.1↔	Artroplastika metatarzofalangeál.kĺbu II-V:1 kĺb	5t881.2↔	Odobr.septokut.l.sval,šf.a fasc.mikrovask.anastm:ram.,lakeť
5t083.2↔	Artroplastika metatarzofalangeál.kĺbu II-V:2 kĺby	5t881.3↔	Odobr.septokut.lal.sval,šf.a fasc.mikrovask.anastm:predlakt
5t083.3↔	Artroplastika metatarzofalangeál.kĺbu II-V:3 kĺby	5t881.4↔	Odobr.septok.l.sval,šf.a fasc.mikrovask.anast:hr.stena,chr.b.
5t083.4↔	Artroplastika metatarzofalangeál.kĺbu II-V:4 kĺby	5t881.5↔	Odobr.septokut.l.sval,šf.a fas.mikrovask.anastm:bruš.stena
5t090.s↔	Sutúra periostu:talus	5t881.6↔	Odobr.septok.l.sval,šf.a fasc.mikrovask.anast:ing.gen.gl.obl.

5t881.7↔	Odobr.septokut.lal.sv.,šf.a fasc.mikrovask.anastm:steh.,kol.	5v145.f↔	Rad.a rozs.ods.ch.tk.k.a podk.tx/transpoz,mikrogr.chi:predkol
5t881.8↔	Odobr.septokut.l.sval,šf.a fasc.mikrovask.anastm:predk.	5v145.g↔	Rad.a rozs.ods.ch.tk.k.a podk.tx/transpoz,mikrogr.chir:noha
5t881.9↔	Odobr.septokut.laloka sval,šf.a f.mikrovask.anast:noha	5v151.e↔	Chir.vyč.rany s odstr.chor.tk.na koži a podk:veľká pl:stehn,kol
5t881.x	Odobr.septokut.l.sval,šf.a fascie mikrovask.anastm::ost.	5v151.f↔	Chir.vyč.rany s odstr.chor.tk.na koži a podk:veľká pl:predkol
5t882.0↔	Odobr.myokut.l.sval,šf.a fasc.mikrovask.anastm:hlava,krk	5v151.g↔	Chir.vyč.rany s ods.chor.tk.na koži a podk:veľká plocha:noha
5t882.1↔	Odobr.myokut.l.sval,šf.a fasc.mikrovask.anast:rameno,axi.	5v152.e↔	Ch.vyč.rany ods.chor.tk.k.a podk:vef.pl,vl.liek.nosič:stehno,kol
5t882.2↔	Odobr.myokut.l.sval,šf.a fasc.mikrovask.anastm:ram.,lakeť	5v152.f↔	Chir.vyč.rany ods.chor.tk.k.a podk:vef.pl,vl.liek.nosič:predkol
5t882.3↔	Odobr.myokut.lal.sval,šf.a fasc.mikrovask.anastm:predlakt	5v152.g↔	Ch.vyč.rany ods.chor.tk.koži a podk:vef.pl,vlož.liek.nosič:noha
5t882.4↔	Odobr.myokut.l.sval,šf.a fasc.mikrovask.anast:hr.stena,chrub.	5v210.0	Voľná tx.kože od darcu:časť.dermoepidermálny štep:pery
5t882.5↔	Odobr.myokut.l.sval,šf.a fasc.mikrovask.anastm:bruš.stena	5v210.4	Voľ.tx.kože od darcu:časť.dermoepider.štep:ost.č.hlavy
5t882.6↔	Odobr.myokut.l.sval,šf.a fasc.mikrovask.anast:ing.gen,gl.obl.	5v210.5	Voľ.transplant.kože od darcu:časť.dermoepider.štep:krk
5t882.7↔	Odobr.myokut.l.sval,šf.a fasc.mikrovask.anastm:steh.,koleno	5v210.6↔	Voľ.tx.kože od darcu:časť.dermoepider.štep:rameno,axila
5t882.8↔	Odobr.myokut.l.sval,šf.a fasc.mikrovask.anastm:predkol.	5v210.7↔	Voľ.tx.kože od darcu:časť.dermoepid.štep:ram,lakeť
5t882.9↔	Odobr.myokut.laloka sval,šf.a f.mikrovask.anast:noha	5v210.8↔	Voľ.tx.kože od darcu:časť.dermoepiderm.štep:predlaktie
5t882.x	Odobr.myokut.l.sval,šf.a fascie mikrovask.anastm::ost.	5v210.9↔	Voľ.transpl.kože od darcu:časť.dermoepiderm.štep:ruka
5t883.0↔	Odobr.osteo-myok/fasciok.l.sv,šf.a f.mikrovask.anast:hl,krk	5v210.a	Voľ.tx.kože od darcu:časť.dermoepid.štep:hруд.st,chrubát
5t883.1↔	Odobr.osteo-myok/fasciok.l.sv,šf.a f.mikrovas.anast:ram,axi.	5v210.b	Voľ.tx.kože od darcu:časť.dermoepiderm.štep:bruš.obl
5t883.2↔	Odobr.osteo-myok/fasciok.l.sv,šf.a f.mikrovas.anast:ram,lak.	5v210.c	Voľná tx.kože od darcu:časť.dermoepid.štep:inguin,genit.o
5t883.3↔	Odobr.osteo-myok/fasciok.l.sv,šf.a f.mikrovask.anast:predl.	5v210.d	Voľná tx.kože od darcu:časť.dermoepid.štep:glut.obl
5t883.4↔	Od.osteo-myok/fasc.lal.sv,šf.a f.mikrovas.anast:hr.st,chrub.	5v210.e↔	Voľ.tx.kože od darcu:časť.dermoepiderm.štep:stehno,kol.
5t883.5↔	Odobr.osteo-myok/fascio.l.sv,šf.a f.mikrov.anast:bruš.st.	5v210.f↔	Voľ.tx.kože od darcu:časť.dermoepider.štep:predkol
5t883.6↔	Odo.osteo-myok/fascio.l.sv,šf.a f.mikrov.anast:ing.gen,gl.obl	5v210.g↔	Voľná tx.kože od darcu:časť.dermoepiderm.štep:noha
5t883.7↔	Odobr.osteo-myok/fascio.l.sv,šf.a f.mikrov.anast:steh,kol.	5v210.x↔	Voľná transplant.kože od darcu:časť.dermoepider.štep:ost
5t883.8↔	Odobr.osteo-myok/fasciok.l.sv,šf.a f.mikrov.anast:predkol.	5v211.0	Voľná tx.kože od darcu:komplet.dermoepiderm.štep:pery
5t883.9↔	Odobr.osteo-myok/fasciok.lal.sv,šf.a f.mikrov.anast:noha	5v211.4	Voľ.tx.kože od darcu:kompl.dermoepiderm.štep:ost.č.hlavy
5t883.x	Odobr.osteo-myok/fasciok.lal.sv,šf.a f.mikrovask.anast:ost.	5v211.5	Voľ.tx.kože od darcu:kompl.dermoepiderm.štep:krk
5t884.0↔	Odobr.iného transpl.sv,šf.a fasc.mikrovask.anast:hl,krk	5v211.6↔	Voľ.tx.kože od darcu:komplet.dermoepid.štep:rameno,axila
5t884.1↔	Odobr.i.transpl.sv,šf.a fasc.mikrovask.anast:rameno,axila	5v211.7↔	Voľ.tx.kože od darcu:kompl.dermoepider.štep:ram.,lakeť
5t884.2↔	Odobr.i.transpl.sv,šf.a fasc.mikrovask.anast:ram,lakeť	5v211.8↔	Voľ.tx.kože od darcu:komplet.dermoepid.štep:predlaktie
5t884.3↔	Odobr.i.transpl.sv,šf.a fasc.mikrovask.anast:predlakt	5v211.9↔	Voľ.tx.kože od darcu:kompl.dermoepidermálny štep:ruka
5t884.4↔	Odobr.i.transpl.sv,šf.a fasc.mikrovask.anast:hруд.sten,chrub.	5v211.a	Voľ.tx.kože od darcu:kompl.dermoepid.štep:hруд.st.,chrubát
5t884.5↔	Odobr.i.transpl.sv,šf.a fasc.mikrovask.anast:bruš.stena	5v211.b	Voľ.tx.kože od darcu:komplet.dermoepiderm.štep:bruš.obl.
5t884.6↔	Odobr.i.transpl.sv,šf.a fasc.mikrovask.anast:ing.gen,gl.obl.	5v211.c	Voľ.tx.kože od darcu:kompl.dermoepid.štep:inguin,genit.o
5t884.7↔	Odobr.i.transpl.sv,šf.a fasc.mikrovask.anast:stehno,kol.	5v211.d	Voľ.transplant.kože od darcu:kompl.dermepid.štep:glut.obl
5t884.8↔	Odobr.i.transpl.sv,šf.a fasc.mikrovask.anast:predkol.	5v211.e↔	Voľ.tx.kože od darcu:kompl.dermoepid.štep:stehno,koleno
5t884.9↔	Odobr.iného transpl.sv,šf.a fasc.mikrovask.anast:noha	5v211.f↔	Voľná tx.kože od darcu:kompl.dermoepid.štep:predkol
5t884.x	Odobr.i.transplantátu sv,šf.a fasc.mikrovask.anast:ost.	5v211.g↔	Voľ.transpl.kože od darcu:kompl.dermoepiderm.štep:noha
5t943↔	Amputácia v oblasti stehna	5v211.x	Voľ.transpl.kože od darcu:kompl.dermoepiderm.štep:ost
5t944↔	Amputácia v oblasti proximálneho stehna	5v212.0	Voľ.transpl.kože od darcu:kompozit.(viactkaniv)štep:pery
5t945↔	Amputácia v oblasti stredného a distálneho stehna	5v212.4	Voľ.tx.kože od darcu:kompozit.(viactk)štep:ost.č.hlavy
5t946↔	Amputácia v oblasti kolena	5v212.5	Voľ.tx.kože od darcu:kompozitný(viactkaniv)štep:krk
5t947↔	Exartikulácia kolena	5v212.6↔	Voľ.tx.kože od darcu:kompoz(viactkaniv)štep:rameno,axila
5t948↔	Amputácia v oblasti predkolenia	5v212.7↔	Voľ.tx.kože od darcu:kompozit.(viactkaniv)štep:ram,lakeť
5t949↔	Amputácia v oblasti proximálneho predkolenia	5v212.8↔	Voľ.tx.kože od darcu:kompoz.(viactkaniv)štep:predlaktie
5t94a↔	Amputácia v oblasti stredného predkolenia	5v212.9↔	Voľ.tx.kože od darcu:kompozit.(viactkaniv)štep:ruka
5t94x↔	Amputácia a exartikulácia v obl.DK,ost.	5v212.a	Voľ.tx.kože od darcu:kompozit.(viactkan)štep:hруд.st,chrubát
5t950↔	Amputácia v oblasti distál.predkolenia podľa Syme	5v212.b	Voľ.tx.kože od darcu:kompozit.(viactkaniv).štep:bruš.obl.
5t951↔	Amputácia v oblasti chodidla	5v212.c	Voľ.tx.kože od darcu:kompoz.(viactkaniv)štep:inguin,genit.o
5t952↔	Amputácia v oblasti chodidla podľa Spitzzy	5v212.d	Voľ.tx.kože od darcu:kompozit.(viactkaniv).štep:glut.obl.
5t953↔	Amputácia v oblasti chodidla podľa Pirogoff	5v212.e↔	Voľ.tx.kože od darcu:kompozit.(viactkaniv)štep:stehno,koleno
5t954↔	Amputácia v oblasti chodidla podľa Chopart	5v212.f↔	Voľ.tx.kože od darcu:kompozit.(viactkaniv)štep:predkol
5t955↔	Amputácia v oblasti stredného chodidla podľa Lisfranc	5v212.g↔	Voľ.tx.kože od darcu:kompozit.(viactkaniv)štep:noha
5t956↔	Amputácia transmetatarsálne	5v212.x	Voľná tx.kože od darcu:kompozit.(viactkaniv)štep:ost.
5t957↔	Amputácia prstov nohy	5v21x.x	Voľná transplantácia kože od darcu:ostatné
5t958↔	Amputácia lúčov	5v220.e↔	Voľ.tx.kože,prijemca:časť.dermoepi.štep,malá pl:stehno,kol
5t95x↔	Amputácia a exartikulácia chodidla, ostatné	5v220.f↔	Voľ.tx.kože,prijemca:čas.dermoep.štep,malá pl:predkol
5t960↔	Revízia amputačnej oblasti ramenného kĺbu a ramena	5v220.g↔	Voľ.tx.kože,prijemca:časť.dermoepi.štep,malá pl:noha
5t961↔	Revízia amputačnej oblasti predlaktia	5v221.e↔	Voľ.tx.kože,prijemca:čas.dermoep.štep-granul.k,ma.pl:steh,kol
5t962↔	Revízia amputačnej oblasti ruky	5v221.f↔	V.tx.kože,prijemca:časť.dermoepi.štep-gran.k,ma.pl:predkol
5t963↔	Revízia amputačnej oblasti stehna	5v221.g↔	V.tx.kože,prijemca:časť.dermoepid.štep-gran.k,mal.pl:noha
5t964↔	Revízia amputačnej oblasti predkolenia	5v222.e↔	Voľ.tx.kože,prijemca:kompl.dermoepi.št,malá pl:stehno,kol
5t965↔	Revízia amputačnej oblasti chodidla	5v222.f↔	Voľ.tx.kože,prijemca:kompl.dermoepi.št,malá pl:predkol
5t96x	Revízia amputačnej oblasti, ostatné	5v222.g↔	Voľ.tx.kože,prijemca:kompl.dermoepi.štep,malá pl:noha
5t991	Debridement mäkk.č.pohyb.aparátu, viacvrstvový	5v224.e↔	Voľ.tx.kože,prijemca:časť.dermoepi.štep,veľká pl:steh,kol
5v144.6↔	Rad.a rozs.odstr.ch.t.na k.a podk.s tx/transpoz:ram,axila	5v224.f↔	V.tx.kože,prijemca:časť.dermoepid.štep,veľká pl:predkol
5v144.e↔	Radik.a rozs.ods.chor.tk.na koži a podk.s tx/trp:stehno,kol	5v224.g↔	Voľ.tx.kože,prijemca:časť.dermoepiderm.štep,veľká pl:noha
5v144.f↔	Radik.a rozs.odstr.chor.tk.na k.a podk.s tx/transpoz:predkol.	5v224.x↔	Voľ.tx.kože,prijemca:časť.dermoepider.št,veľká plocha:ost.
5v144.g↔	Rad.a rozs.odstr.ch.t.na koži a podk.s tx/transpoz:noha	5v225.e↔	V.tx.kože,prijemca:časť.dermoepi.št.-gran.k,vef.pl:steh,kol
5v145.6↔	R.a rozs.ods.ch.tk.k.a podk.tx/transpoz,mikrogr.chir:ram,axila	5v225.f↔	Voľ.tx.kože,prijemca:časť.dermoepi.št.-gran.k,vef.pl:predkol
5v145.e↔	Rad.a roz.ods.ch.tk.k.a podk.tx/transpoz,mikrogr.chi:stehn,kol	5v225.g↔	Voľ.tx.kože,prijemca:časť.dermoepi.št.-gran.k,vef.pl:noha

5v226.e↔	V.tx.kože,prijemca:kompl.dermeopid.štep,vef.pl:stehn,kol	5v240.8↔	Lal.plast.kože a podk,darca:voľ.lal.s mikrovask.anast:predlakt
5v226.f↔	Voľ.tx.kože,prijemca:kompl.dermeopid.štep,veľká pl:predkol	5v240.9↔	Lalok.plast.kože a podk,darca:voľ.lal.s mikrovask.anast:ruka
5v226.g↔	Voľ.tx.kože,prijemca:kompl.dermeopid.štep,veľká pl:noha	5v240.a	Lal.plast.kože a podk,darca:voľ.lal.s mikrovask.anast:hr.st.,chrb
5v230.5	Lokál.lalok.plast.kože a podk:dilatačná plast,malá pl:krk	5v240.b	Lalok.plast.kože a podk,darca:voľ.lal.s mikrovask.anast:bruš.o
5v230.e↔	Lokál.lal.plast.kože a podk:dilatačná plast,malá pl:stehno,kol	5v240.c	Lal.plast.k.a podk,darca:voľ.lal.s mikrovask.anast:ing.genit.o
5v230.f↔	Lokál.lalok.plast.kože a podk:dilatač.plast,malá pl:predkol	5v240.d	Lal.plas.k.a podk,darca:v.lal.s mikrovask.anastom:glute.obl.
5v230.g↔	Lokál.lalok.plast.kože a podk:dilatač.plast,malá pl:noha	5v240.e↔	Lal.plast.kože a podk.,darca:voľ.lal.s mikrovask.anast:steh,kol
5v231.5	Lokál.lal.plast.kože a podk:plast.rotovan.lalokom,malá pl:krk	5v240.f↔	Lal.plast.kože a podk,darca:voľ.lal.s mikrovask.anast:predkol
5v231.e↔	Lok.lalok.plast.kože a podk:plast.rotov.lal,malá pl:stehno,kol	5v240.g↔	Lalok.plast.kože a podk,darca:voľ.lal.s mikrovask.anast:noha
5v231.f↔	Lok.lalok.plast.kože a podk:plast.rotovan.lal,malá pl:predkol	5v240.x	Lalok.plast.kože a podk,darca:voľ.lal.s mikrovask.anast:ost.
5v231.g↔	Lok.lal.plast.kože a podk:plast.rotovan.lal,malá pl:stehno,kol	5v241.0	Lalok.plast.kože a podk,darca:stopkat.miest.lalok:pery
5v233.e↔	Lok.lal.plast.k.a podk:plast.ostrovč.lal,mal.pl:steh.a kolen	5v241.4	Lal.plast.k.a podkožia,darca:stopkatý miest.lal:ost.č.hlavy
5v233.f↔	Lokál.lalok.plast.k.a podk:plast.ostrovček.lal,malá pl:predkol	5v241.5	Lalok.plast.kože a podk,darca:stopkatý miest.lalok:krk
5v233.g↔	Lok.lal.plast.kože a podk:plast.ostrovček.lal,malá pl:noha	5v241.6↔	Lal.plast.kože a podk,darca:stopka.miest.lalok:rameno,axila
5v234.5	Lok.lalok.plast.kože a podkož:Z-plast,malá plocha:krk	5v241.7↔	Lal.plast.kože a podk,darca:stopkatý miest.lalok:ram,lakeť
5v234.e↔	Lok.lalok.plast.kože a podkož:Z-plast,malá pl:stehno,koleno	5v241.8↔	Lalok.plast.kože a podk,darca:stopkatý miest.lalok:predlakt
5v234.f↔	Lokál.lalok.plast.kože a podkož:Z-plastika,malá pl:predkol	5v241.9↔	Lal.plast.kože a podkož,darca:stopkatý miest.lalok:ruka
5v234.g↔	Lokál.lalok.plast.kože a podkožia:Z-plast,malá pl:noha	5v241.a	Lal.plast.kože a podkož,darca:stopka.miest.lal:hruďn.st,chrb
5v235.e↔	Lok.lalok.plast.kože a podkož:dilatač.plast,veľká pl:stehn,kol	5v241.b	Lal.plast.kože a podk,darca:stopkatý miestny lalok:bruš.obl.
5v235.f↔	Lokál.lalok.plast.kože a podkož:dilatač.plast,veľká pl:predkol	5v241.c	Lal.plast.kože a podk,darca:stopkatý miest.lal:inguin,genit.o
5v235.g↔	Lok.lalok.plast.kože a podkož:dilatač.plast,veľká pl:noha	5v241.d	Lal.plast.kože a podk,darca:stopkatý miest.lalok:gluteál.obl.
5v236.e↔	Lokál.lal.plast.kože a podk:plast.rotovan.lal,vef.pl:stehn,kol	5v241.e↔	Lalok.plast.kože a podk,darca:stopka.miest.lalok:steh,koleno
5v236.f↔	Lok.lal.plast.kože a podk:plast.rotovan.lal,vef.pl:predkol	5v241.f↔	Lalok.plast.kože a podk,darca:stopkatý miest.lalok:predkol
5v236.g↔	Lokál.lal.plast.kože a podk:plast.rotovan.lal,vef.pl:noha	5v241.g↔	Lalok.plast.kože a podkož,darca:stopkatý miest.lalok:noha
5v238.e↔	Lok.lal.plast.kože a podk:plast.ostrov.lal,vef.pl:stehn,kol	5v241.x	Lal.plast.kože a podkožia,darca:stopkatý miestny lalok:ost.
5v238.f↔	Lok.lal.plast.kože a podk:plast.ostrovčekov.lal,vef.pl:predkol	5v242.0	Lal.plast.kože a podk,darca:stopkatý vzdialený lalok:pery
5v238.g↔	Lok.lal.plast.kože a podk:plast.ostrovček.lal,vef.pl:noha	5v242.4	Lal.plast.kože a podk,darca:stopkatý vzdial.lalok:ost.č.hlavy
5v239.e↔	Lokál.lal.plast.kože a podkož:Z-plast,vef.pl:stehno,koleno	5v242.5	Lalok.plast.kože a podk,darca:stopkat.vzdialený lalok:krk
5v239.f↔	Lokál.lalok.plast.kože a podkož:Z-plast,vef.pl:predkolenie	5v242.6↔	Lal.plast.kože a podk,darca:stopkatý vzdial.lalok:ram,axila
5v239.g↔	Lokál.lalok.plast.kože a podkož:Z-plast,vef.pl:noha	5v242.7↔	Lal.plast.kože a podk,darca:stopkat.vzdial.lalok:ram,lakeť
5v23a.5	Lok.lal.plast.kože a podkož:W-plast,malá plocha:krk	5v242.8↔	Lal.plast.kože a podk,darca:stopkatý vzdial.lalok:predlaktie
5v23a.e↔	Lokál.lal.plast.kože a podkož:W-plast,malá pl:stehno,koleno	5v242.9↔	Lal.plast.kože a podkož,darca:stopkat.vzdialený lalok:ruka
5v23a.f↔	Lok.lal.plast.kože a podkož:W-plastika,malá pl:predkolenie	5v242.a	Lal.plast.kože a podk,darca:stopk.vzdial.lalok:hruďn.st,chrbát
5v23a.g↔	Lok.lalok.plastika kože a podkož:W-plast,malá plocha:noha	5v242.b	Lalok.plast.kože a podk,darca:stopkatý vzdial.lalok:bruš.obl.
5v23b.e↔	Lok.lal.plast.kože a podkož:W-plast,vef.pl:stehno,koleno	5v242.c	Lalok.plast.kože a podkož,darca:stopka.vzdial.lal:ing.genit.o
5v23b.f↔	Lok.lal.plast.kože a podkož:W-plast,veľká pl:predkolenie	5v242.d	Lal.plast.kože a podk,darca:stopkatý vzdial.lalok:gluteál.obl.
5v23b.g↔	Lok.lal.plast.kože a podkož:W-plast,vef.pl:noha/chodidl	5v242.e↔	Lalok.plast.kože a podk,darca:stopka.vzdial.lalok:stehno,kol
5v23c.5	Lok.lal.plas.kože a pod.tran.plas.malej ploc.dvoj.lal.v obl.krku	5v242.f↔	Lalok.plast.kože a podk,darca:stopk.vzdial.lalok:predkolenie
5v23c.e	Lok.lal.pl.kož.a pod.tr.pl.mal.pl.dv.lal.v ob.st.a kol.	5v242.g↔	Lalok.plast.kože a podkož,darca:stopka.vzdial.lalok:noha
5v23c.f	Lok.lal.plas.kože a pod.tran.plas.malej ploc.dvoj.lal.v obl.pred.	5v242.x	Lalok.plast.kože a podkož,darca:stopkatý vzdialený lalok:ost.
5v23c.g	Lok.lal.pl.kož.a pod.tr.pl.mal.pl.dv.lal.v ob.noh.(c.)	5v251.e↔	Lal.plast.kože a podk,prijemca:stopk.miest.lalok:stehno,kol
5v23d.5	Lok.lal.plas.kože a pod.tran.plas.malej ploc.Lim.lal.v obl.krku	5v251.f↔	Lalok.plast.kože a podk,prijem:stopkat.miest.lalok:predkol
5v23d.e	Lok.lal.pl.kož.a pod.tr.pl.mal.pl.Lim.lal.v ob.st.a kol.	5v251.g↔	Lal.plast.kože a podkož,prijemca:stopkat.miestny lalok:noha
5v23d.f	Lok.lal.plas.kože a pod.tran.plas.malej ploc.Lim.lal.v obl.pred.	5v252.e↔	Lal.plast.kože a podkož,prijem:stopk.vzdial.lalok:stehno,kol
5v23d.g	Lok.lal.pl.kož.a pod.tr.pl.mal.pl.Lim.lal.v ob.noh.(c.)	5v252.f↔	Lalok.plast.kože a podk,prijemca:stopk.vzdial.lalok:predkol
5v23e.5	Lok.lal.plas.kože a pod.tran.plas.malej ploc.lal.Dof.v obl.krku	5v252.g↔	Lalok.plast.kože a podk,prijemca:stopkat.vzdial.lalok:noha
5v23e.e	Lok.lal.pl.kož.a pod.tr.pl.mal.pl.lal.Dof.v ob.st.a kol.	5v260.e↔	Kombin.plast.zákr.na koži a podk:kombin.lal.plast:stehno,kol
5v23e.f	Lok.lal.plas.kože a pod.tran.plas.malej ploc.lal.Dof.v obl.pred.	5v260.f↔	Kombin.plast.zákr.na koži a podk:kombin.lal.plast:predkol
5v23e.g	Lok.lal.pl.kož.a pod.tr.pl.mal.pl.lal.Dof.v ob.noh.(c.)	5v260.g↔	Kombi.plast.zákr.na koži a podkož:kombin.lalok.plastiky:noha
5v23f.5	Lok.lal.plas.kože a pod.tran.plas.malej ploc.inou tec.v obl.krku	5v261.e↔	Komb.plast.zákr.k.a podk:komb.lal.plast.a voľ.k.tran:stehn,kol
5v23f.e	Lok.lal.pl.kož.a pod.tr.pl.mal.pl.in.tec.v ob.st.a kol.	5v261.f↔	Komb.plast.zákr.k.a podk:kombi.lal.plast.a voľ.k.tran:predkol
5v23f.f	Lok.lal.plas.kože a pod.tran.plas.malej ploc.inou tec.v obl.pred.	5v261.g↔	Komb.plast.zákr.koži a podk:komb.lal.plast.a voľ.kož.tran:noha
5v23f.g	Lok.lal.pl.kož.a pod.tr.pl.mal.pl.in.tec.v ob.noh.(c.)	5v262.e↔	Komb.plast.zákr.koži a podk:stopk.miest.so vzd.lal:stehn,kol
5v23g.e	Lok.lal.pl.kož.a pod.tr.pl.vef.pl.dv.lal.v ob.st.a kol.	5v262.f↔	Komb.plast.zákr.koži a podk:stopk.miest.so vzdial.lal:predkol
5v23g.f	Lok.lal.plas.kože a pod.tran.plas.vef.ploc.dvoj.lal.v obl.pred.	5v262.g↔	Komb.plast.zákr.k.a podk:stopk.miest.so vzdial.lalokom:noha
5v23g.g	Lok.lal.pl.kož.a pod.tr.pl.vef.pl.dv.lal.v ob.noh.(c.)	5v263.e↔	Komb.pl.zákr.k.a podk:stopk.miest,vzd.lal.a voľ.k.tran:steh,kol
5v23h.e	Lok.lal.pl.kož.a pod.tr.pl.vef.pl.Lim.lal.v ob.st.a kol.	5v263.f↔	Kom.pl.zákr.k.a podk:stopk.miest,vzd.lal.a v.kož.tran:predkol
5v23h.f	Lok.lal.plas.kože a pod.tran.plas.vef.ploc.Lim.lal.v obl.pred.	5v263.g↔	Komb.plast.zákr.k.a podk:stop.miest,vzd.lal.a voľ.k.tran:noha
5v23h.g	Lok.lal.plas.kože a pod.tran.plas.vef.ploc.Lim.lal.v obl.nohy (ch.)	5v272.e↔	Revizia voľ.kož.transplantátu kož.plastiky:stehno,koleno
5v23i.e	Lok.lal.pl.kož.a pod.tr.pl.vef.pl.lal.Dof.v ob.st.a kol.	5v272.f↔	Revizia voľ.kož.transplantátu kož.plastiky:predkolenie
5v23i.f	Lok.lal.plas.kože a pod.tran.plas.vef.ploc.lal.Dof.v obl.pred.	5v272.g↔	Revizia voľného kož.transplantátu kož.plastiky:noha
5v23i.g	Lok.lal.plas.kože a pod.tran.plas.vef.ploc.lal.Dof.v obl.nohy (ch.)	5v273.e↔	Revizia lokál.lalok.plastiky kože:stehno,koleno
5v23j.e	Lok.lal.pl.kož.a pod.tr.pl.vef.pl.in.tec.v ob.st.a kol.	5v273.f↔	Revizia lokál.lalokovej plastiky kože:predkolenie
5v23j.f	Lok.lal.plas.kože a pod.tran.plas.vef.ploc.inou tec.v obl.pred.	5v273.g↔	Revizia lokál.lalok.plastiky kože:noha
5v23j.g	Lok.lal.pl.kož.a pod.tr.pl.vef.pl.in.tec.v ob.noh.(c.)	5v274.e↔	Reviz.stopkatého miest.laloka kož.plastiky:stehno,koleno
5v240.0	Lal.plast.k.a podk,darca:voľný lal.s mikrovaskul.anastom:pery	5v274.f↔	Revizia stopkatého miest.laloka kož.plastiky:predkolenie
5v240.4	Lal.plast.k.a podk,darca:voľ.lal.s mikrovask.anast:ost.č.hlavy	5v274.g↔	Revizia stopkatého miest.laloka kož.plastiky:noha
5v240.5	Lal.plast.kože a podk,darca:voľ.lal.s mikrovask.anast:krk	5v275.e↔	Reviz.stopkat.vzdial.laloka kož.plastiky:stehno,koleno
5v240.6↔	Lal.plast.k.a podk,darca:voľ.lal.s mikrovask.anast:ram,axila	5v275.f↔	Reviz.stopkatého vzdial.laloka kož.plastiky:predkolenie
5v240.7↔	Lal.plast.kože a podk,darca:voľ.lal.s mikrovask.anast:ram,lak	5v275.g↔	Reviz.stopkat.vzdial.laloka kož.plastiky:noha(chodidlo)

5v276.e↔	Reviz.volného lal.s.mikrovask.anastom.kož.plast:stehno,kol	5v62x.g↔	Iná tx.autológ.tuk.b.,malý objem(<100ml-mikrograft):noha
5v276.f↔	Rev.vol.laloka s mikrovaskul.anastom.kož.plast:predkolenie	5v630.e↔	Tx.autol.tuk.b.,vef.o(>100ml-makrogr),chr.def.kože:steh,kol
5v276.g↔	Reviz.vol.laloka s mikrovaskul.anastomóz.kož.plastiky:noha	5v630.f↔	Tx.autol.tuk.b.,veľký o(>100ml-makrogr),chr.def.kože:predkol
5v290.e↔	Implantácia kožného expanderu:stehno a koleno	5v630.g↔	Tx.autol.tuk.b.,vef.obj(>100ml-makrogr),chron.def.kože:noha
5v290.f↔	Implantácia kožného expanderu:predkolenie	5v630.p↔	Tx.autol.tuk.b.,v.o(>100ml-makrogr),chr.def.kože:periaurikul.o.
5v290.g↔	Implantácia kožného expanderu:noha/chodid	5v630.q↔	Tx.autol.tuk.b.,vef.o(>100ml-makrogr),chr.def.kože:obl.menta
5v292.a	Prerušenie stopky laloka kože a podkožia:hruď,st.chrbát	5v630.r↔	Tx.autol.tuk.b.,v.obj(>100ml-makrogr),chr.def.kože:periokul.o.
5v292.b	Prerušenie stopky laloka kože a podkožia:bruš.obl.	5v630.s↔	Tx.autol.tuk.b.,vef.o(>100ml-makrogr),chron.def.kože:perian.o
5v292.d	Prerušenie stopky laloka kože a podkožia:gluteál.obl.	5v630.t↔	Tx.autol.tuk.b.,v.obj(>100ml-makrogr),chron.def.kože:bukál.o.
5v292.e↔	Prerušenie stopky laloka kože a podkožia:steh a koleno	5v630.u↔	Tx.autol.tuk.b.,v.obj(>100ml-makrogr),chron.def.kože:čelo.obl.
5v292.f↔	Prerušenie stopky laloka kože a podkožia:predkolenie	5v630.w↔	Tx.autol.tuk.b.,v.o(>100ml-makrogr),chr.def.kože:nasolabiál.o
5v292.g↔	Prerušenie stopky laloka kože a podkožia:noha/chodid	5v630.x↔	Tx.autológ.tuk.b.(>100ml-makrogr),chron.defekty kože:ost.
5v292.x↔	Prerušenie stopky laloka kože a podkožia:ost	5v631.e↔	Tx.autol.tuk.b.,vef.obj(>100ml-makrogr),chr.fistuly:stehno,kol
5v297.0↔	Impl./vým.podtlak.syst.hojenia rán [NPWT]:DK a HK	5v631.f↔	Tx.autológ.tuk.b.,vef.obj(>100ml-makrogr),chr.fistuly:predkol
5v452.e↔	Dočas.pokryt.mäkk.tk.aloplast.mat,malopl:stehno,koleno	5v631.g↔	Tx.autol.tuk.b.,vef.obj(>100ml-makrogr),chron.fistuly:noha
5v452.f↔	Dočas.pokrytie mäkk.tk.aloplast.mat,malopl:predkolenie	5v631.p↔	Tx.autol.tuk.b.,vef.o(>100ml-makrogr),chr.fistuly:periaurikul.o
5v452.g↔	Dočas.pokrytie mäkk.tk.aloplast.mat,malopl:noha(chod)	5v631.q↔	Tx.autológ.tuk.b.,v.o(>100ml-makrogr),chron.fistuly:obl.menta
5v454.c	Dočas.pokryt.mäkk.tk.viacer.postupmi,malopl:inguin,genit.o	5v631.r↔	Tx.autol.tuk.b.,vef.o(>100ml-makrogr),chron.fistuly:periokul.o
5v454.e↔	Dočas.pokryt.mäkk.tk.viacer.postupmi,malopl:stehno,koleno	5v631.s↔	Tx.autol.tuk.b.,vef.obj(>100ml-makrogr),chr.fistuly:perianál.o
5v454.f↔	Dočas.pokrytie mäkk.tk.viacer.postupmi,malopl:predkolenie	5v631.t↔	Tx.autol.tuk.b.,vef.obj(>100ml-makrogr),chron.fistuly:bukál.o
5v454.g↔	Dočas.pokrytie mäkk.tk.viacer.postupmi,malopl:noha(chod)	5v631.u↔	Tx.autológ.tuk.b.,vef.obj(>100ml-makrogr),chr.fistuly:čelo.obl.
5v457.e↔	Dočas.pokrytie mäkk.tk.aloplast.mat,veľkopl:stehno,koleno	5v631.w↔	Tx.autol.tuk.b.,v.o(>100ml-makrogr),chron.fistuly:nasolab.o
5v457.f↔	Dočas.pokrytie mäkk.tk.aloplast.mat,veľkopl:predkolenie	5v631.x↔	Tx.autológ.tuk.b.,vef.obj(>100ml-makrogr),chron.fistuly:ost.
5v457.g↔	Dočas.pokrytie mäkk.tk.aloplast.mat,veľkopl:noha	5v632.e↔	Tx.autológ.tuk.b.,vef.obj(>100ml-makrogr),jazv.tk:steh,kol
5v459.c	Dočas.pokrytie mäkk.tk.viacer.postupmi,veľkopl:ing,genitál.o	5v632.f↔	Tx.autológ.tuk.b.,vef.obj(>100ml-makrogr),jazv.tk:predkol
5v459.e↔	Dočas.pokryt.mäkk.tk.viacer.postupmi,veľkopl:stehno,koleno	5v632.g↔	Tx.autológ.tuk.b.,vef.obj(>100ml-makrogr),jazv.tk:noha
5v459.f↔	Dočas.pokrytie mäkk.tk.viacer.postupmi,veľkopl:predkol	5v632.p↔	Tx.autol.tuk.b.,v.o(>100ml-makrogr),jazv.tk:periaurikul.o.
5v459.g↔	Dočas.pokrytie mäkk.tk.viacer.postupmi,veľkopl:noha	5v632.q↔	Tx.autológ.tuk.b.,v.obj(>100ml-makrogr),jazv.tk:obl.menta
5v45a.1	Zaved/vým.1syst.pre váku.tesn.hlb.siah.subf.ku kost,kĺb.konč.	5v632.r↔	Tx.autológ.tuk.b.,vef.o(>100ml-makrogr),jazv.tk:periokul.o
5v587.g↔	Revízia stopk.vzdial.laloku kož.plast.(pp/pl):noha	5v632.s↔	Tx.autol.tuk.b.,vef.obj(>100ml-makrogr),jazv.tk:perianál.o
5v620.e↔	Tx.autol.tuk.b.,m.o(<100ml-makrogr),hoj.nervu:steh,kol	5v632.t↔	Tx.autológ.tuk.b.,vef.obj(>100ml-makrogr),jazv.tk:bukál.o
5v620.f↔	Tx.autológ.tuk.b.,m.o(<100ml-makrogr),hoj.nervu:predkol	5v632.u↔	Tx.autológ.tuk.b.,vef.obj(>100ml-makrogr),jazv.tk:čelo.obl.
5v620.g↔	Tx.autológ.tuk.b.,m.obj(<100ml-makrogr),hoj.nervu:noha	5v632.w↔	Tx.autol.tuk.b.,v.obj(>100ml-makrogr),jazv.tk:nasolabiál.o
5v621.e↔	Tx.autol.tuk.b.,m.obj(<100ml-makrogr),hoj.šliach:steh,kol	5v632.x↔	Tx.autológ.tuk.b.,veľký obj(>100ml-makrogr),jazv.tk:ost
5v621.f↔	Tx.autológ.tuk.b.,m.obj(<100ml-makrogr),hoj.šliach:predkol	5v633.e↔	Tx.autol.t.b.(>100ml-makrogr),VVCH,def.obj.mäkk.tk:steh,kol
5v621.g↔	Tx.autológ.tuk.b.,m.obj(<100ml-makrogr),hoj.šliach:noha	5v633.f↔	Tx.autol.t.b.(>100ml-makrogr),VVCH,def.obj.mäkk.tk:predkol
5v622.e↔	Tx.autológ.tuk.b.,m.o(<100ml-mikrogr),hoj.nervu:steh,kol	5v633.g↔	Tx.autol.tuk.b.(>100ml-makrogr),VVCH,def.obj.mäkk.tk:noha
5v622.f↔	Tx.autológ.tuk.b.,m.o(<100ml-mikrogr),hoj.nervu:predkol	5v633.p↔	Tx.autol.t.b.(>100ml-makrogr),VVCH,def.obj.m.tk:periaurikul.o.
5v622.g↔	Tx.autológ.tuk.b.,ma.obj(<100ml-mikrogr.),hoj.nervu:noha	5v633.q↔	Tx.autol.t.b.(>100ml-makrogr),VVCH,def.obj.mäkk.tk:o.menta
5v623.e↔	Tx.autológ.tuk.b.,m.o(<100ml-mikrogr),hoj.šliach:steh,kol	5v633.r↔	Tx.autol.t.b.(>100ml-makrogr),VVCH,def.obj.mäkk.tk:periokul.o
5v623.f↔	Tx.autol.tuk.b.,ma.obj(<100ml-mikrogr),hoj.šliach:predkol	5v633.s↔	Tx.autol.t.b.(>100ml-makrogr),VVCH,def.obj.mäkk.tk:perianál
5v623.g↔	Tx.autológ.tuk.b.,m.obj(<100ml-mikrogr.),hoj.šliach:noha	5v633.t↔	Tx.autol.t.b.(>100ml-makrogr),VVCH,def.obj.mäkk.tk:bukál.o.
5v624.e↔	Tx.autológ.tuk.b.(<100ml-mikrogr.),chron.def.kože:stehno,kol	5v633.u↔	Tx.autol.t.b.(>100ml-makrogr),VVCH,def.obj.mäkk.tk:čelo.obl.
5v624.f↔	Tx.autológ.tuk.b.(<100ml-mikrogr.),chron.defekt.kože:predkol	5v633.w↔	Tx.autol.t.b.(>100ml-makrogr),VVCH,def.obj.mäkk.tk:nasolab.o
5v624.g↔	Tx.autol.tuk.b.,m.o(<100ml-mikrogr.),chron.def.kože:noha	5v633.x↔	Tx.autológ.tuk.b.(>100ml-makrogr),VVCH,def.obj.mäkk.tk:ost.
5v625.e↔	Tx.autol.tuk.b.,m.obj(<100ml-mikrogr.),chron.fistuly:steh,kol	5v63x.e↔	Iná tx.autológ.tuk.b.,vef.obj(>100ml-makrogr):steh,kol
5v625.f↔	Tx.autológ.tuk.b.,m.obj(<100ml-mikrogr.),chron.fistuly:predkol	5v63x.f↔	Iná tx.autológ.tuk.b.,vef.obj(>100ml-makrogr):predkolenie
5v625.g↔	Tx.autológ.tuk.b.,m.obj(<100ml-mikrogr.),chr.fistuly:noha	5v63x.g↔	Iná tx.autológ.tuk.b.,vef.objem(>100ml-makrogr):noha
5v626.e↔	Tx.autológ.tuk.b.,m.o(<100ml-mikrogr),jazv.tkan:stehno,kol	5v63x.p↔	Iná tx.autológ.tuk.b.,vef.obj(>100ml-makrogr):periaurikul.o.
5v626.f↔	Tx.autológ.tuk.b.,m.o(<100ml-mikrogr),jazv.tkan:predkol	5v63x.q↔	Iná tx.autológ.tuk.b.,vef.obj(>100ml-makrogr):obl.menta
5v626.g↔	Tx.autológ.tuk.b.,malý obj(<100ml-mikrogr.),jazvo.tkan:noha	5v63x.r↔	Iná tx.autológ.tuk.b.,vef.obj(>100ml-makrogr):periokulár.o.
5v627.e↔	Tx.autol.tuk.b.(<100ml-mikrogr),VVCH s def.o.mäkk.tk:stehno,kol	5v63x.s↔	Iná tx.autológ.tuk.b.,vef.obj(>100ml-makrogr):perianálna.o.
5v627.f↔	Tx.autol.tuk.b.(<100ml-mikrogr.),VVCH,def.obj.mäkk.tk:predkol.	5v63x.t↔	Iná tx.autológ.tuk.b.,vef.obj(>100ml-makrogr):bukálna.o.
5v627.g↔	Tx.autol.tuk.b.(<100ml-mikrogr.),VVCH s def.obj.mäkk.tk:noha	5v63x.u↔	Iná tx.autológ.tuk.b.,vef.obj(>100ml-makrogr):čelo.obl.
5v62x.e↔	Iná tx.autológ.tuk.b.,malý obj(<100ml-mikrogr):stehno,kol	5v63x.w↔	Iná tx.autológ.tuk.b.,vef.obj(>100ml-makrogr):nasolabiál.o.
5v62x.f↔	Iná tx.autológ.tuk.b.,malý obj(<100ml-mikrogr):predkolenie	5v63x.x↔	Iná transpl.autológ.tuk.b.,veľký obj(>100ml-makrogr):ost.

Výkon F27-3

5t387.2↔	Artrodéza členk.kĺbu so subtalár.a Chopartovým kĺbom
5t389.1↔	Artrodéza priehlavku a stredonožia:1 a 2 kĺby

5t389.3↔ Artrodéza prieh.a stredon:najm.3kĺ.vr.kompl.artod.Lisf.kl.

Výkon F27-4

5t006.c↔	Debridement (odstr.nekrotickej kosti):falangy prstov r.
5t006.d	Debridement (odstr.nekrotickej kosti):panva
5t006.w↔	Debridement (odstr.nekrotickej kosti):falangy prstov n.
5t007.s↔	Odstr.sekvestrov:talus
5t007.t↔	Odstr.sekvestrov:kalkaneus
5t007.u↔	Odstr.sekvestrov:tarzálné kosti

5t007.v↔	Odstr.sekvestrov:metatarzálné kosti
5t007.w↔	Odstr.sekvestrov:falangy prstov nohy
5t080.a↔	Resekcie (exostózy) čl.prst.nohy:digitus I
5t080.b↔	Resekcie (exostózy)čl.prst.nohy:digitus II-V,1 falanx
5t080.c↔	Resekcie (exostózy)čl.prst.nohy:digitus II-V,2 falangov
5t080.d↔	Resekcie (exostózy)čl.prst.nohy:digitus II-V,3 falangov

5t080.e↔	Resekcie (exostózy)čl.prst.nohy:digitus II-V,4 falangov	5t811.0↔	Otv.chir.tenotómia v obl.hlavy,krku
5t080.f↔	Resekcie (exostózy)čl.prst.nohy:digitus II-V,5 a viac falangov	5t811.1↔	Otv.chir.tenotómia v obl.ramena,axily
5t080.x↔	Resekcie (exostózy) MTT kostí a čl.prstov nohy:ostatné	5t811.2↔	Otv.chir.tenotómia v obl.ramena,lakt'a
5t083.a↔	Artroplastika interfalangeálny kĺbu I	5t811.3↔	Otv.chir.tenotómia v obl.predlaktia
5t083.b↔	Artroplastika interfalangeál.kĺbu II-V:1 kĺb	5t811.4↔	Otv.chir.tenotómia v obl.hrud.steny,chrbta
5t083.c↔	Artroplast.interfalangeál.kĺbu II-V:2 kĺby	5t811.5↔	Otv.chir.tenotómia v obl.bruš.steny
5t083.d↔	Artroplast.interfalangeál.kĺbu II-V:3 kĺby	5t811.6↔	Otv.chir.tenotómia v inguin.,genit.,glut.obl.
5t083.e↔	Artroplast.interfalangeál.kĺbu II-V:4 kĺby	5t811.7↔	Otv.chir.tenotómia v obl.stehna,kolena
5t30a.2↔	O.ch.vloženie nosiča lieku:torakoskopulárny kĺb	5t811.8↔	Otv.chir.tenotómia v obl.predkolena
5t30a.3↔	O.ch.vloženie nosiča lieku:sternoklavikulárny kĺb	5t811.9↔	Otv.chir.tenotómia v obl.nohy
5t30a.4↔	Otv.chir.vloženie nosiča lieku:lakt'ový kĺb	5t811.x	Otv.chir.tenotómia:ostat.
5t30a.5↔	O.ch.vloženie nosiča lieku:prox.radioulnárny kĺb	5t812.0↔	Perkutánná tenotómia v obl.hlavy,krku
5t30a.e↔	O.ch.vlož. nosiča lieku:iliosakrálny kĺb	5t812.1↔	Perkutánná tenotómia v obl.ramena,axily
5t30a.f	O.ch.vloženie nosiča lieku:symfýza	5t812.2↔	Perkutánná tenotómia v obl.ramena,lakt'a
5t30a.h↔	O.ch.vloženie nosiča lieku:kolenný kĺb	5t812.3↔	Perkutánná tenotómia v obl.predlaktia
5t30a.j↔	O.ch.vloženie nosiča lieku:prox.tibiofibulárny kĺb	5t812.4↔	Perkutánná tenotómia v obl.hrud.st,chrbta
5t30a.k↔	O.ch.vloženie nosiča lieku:členkový kĺb horný	5t812.5↔	Perkutánná tenotómia v obl.bruš.steny
5t30a.m↔	O.ch.vlož. nosiča lieku:členkový kĺb dolný	5t812.6↔	Perkutánná tenotómia v inguin.,genit.,glut.obl.
5t30a.n↔	O.ch.vloženie nosiča lieku:tarzálné kĺby	5t812.7↔	Perkutánná tenotómia v obl.stehna,kolena
5t30a.p↔	O.ch.vloženie nosiča lieku:tarzometatarzálné kĺby	5t812.8↔	Perkutánná tenotómia v obl.predkolena
5t30a.q↔	O.ch.vloženie nosiča lieku:metatarzofalang.kí.	5t812.9↔	Perkutánná tenotómia v obl.nohy
5t30a.r↔	O.ch.vloženie nosiča lieku:interfalang.kĺb n.	5t812.x	Perkutánná tenotómia:ostatné
5t30a.x	O.ch.vloženie nosiča lieku:ostatné kĺby		

Výkon F27-5

51120.4x	Endarterekt.a trombendarterekt. a.vertebralis,ost.	51143.53	Res.abdominál.aorty s aortobil.interpozitom infrarenálne
51120.8↔	Selektívna endarterektómia arteria carotis externa	51143.54	Res.abdomin.aorty s aortobifemor.interpozit,bajp.infraren.
51123.0	Endarterektómia a trombendarterektómia ascendent.aorty	51143.5x	Res.abdomin.aorty s interpoz.infrarenálne,ostatné
51123.1	Endarterektómia a trombendarterektómia oblúka aorty	51143.62	Res.abdom.aorty bez b.u. s interp.,linéar.protéza p.aneur.
51123.2	Endarterektómia a trombendarterektómia torakál.aorty	51143.6x	Res.abdom.aorty bez bližš.urč. s interp. ostatné
51123.3	Endarterektómia a trombendarterektómia abdomin.aorty	51143.7	Res.ascend.aor.,aort.oblúka/descend.aor.s interpoz.,hybrid
51123.4	Endarterekt.a trombendarterektómia aorty,ciiev.protéza	51143.80	Res.asc.aort,aort.obl/tor.aor.s interp:hybr,endov.impl1 st.-pr
51123.x	Endarterektómia a trombendarterektómia aorty, ostatné	51143.81	Res.asc.aort,aort.obl/tor.aor.s interp:hybr,endov.impl2 st.-pr
51125.1↔	Endarterekt.a trombendarterekt. a.iliaca b.n.č.	51143.82	Res.asc.aort,aor.obl/tor.aor.s interp:hybr,endov.impl3a vi.st
51125.2↔	Endarterekt.a trombendarterekt. a.iliaca com.	51143.90	Res.torakoabd.aorty s interp:hybrid,endov.impl1 st.-pr.
51125.3↔	Endarterekt.a trombendarterekt. a.iliaca ext.	51143.91	Res.torakoabd.aorty s interp:hybrid,endov.impl2 st.-pr.
51125.4↔	Endarterekt.a trombendarterekt. a.iliaca int.	51143.92	Res.torakoabd.aorty s interp:hybrid,endov.impl3 a viac st
51126.0	Endarterekt.a trombendarterekt.truncus coeliacus	51143.x	Res.aorty s interpozitom,ostatné
51126.1	Endarterekt.a trombendarterekt.a.hepatica	51145.0↔	Res.ane.b.n.č. a. iliaca(okr.aneur.aor)s interpoz.
51126.2	Endarterekt.a trombendarterekt.a.gastrica	51145.1↔	Res.aneur. a. iliaca communis(okr.aneur.aor)s interpoz.
51126.3	Endarterekt.a trombendarterekt.a.lienalis	51145.2↔	Res.aneur. a. iliaca externa(okr.aneur.aor)s interpoz.
51126.4↔	Endarterekt.a trombendarterekt.a.renalis	51145.3↔	Res.aneur. a. iliaca interna(okr.aneur.aor)s interpoz.
51126.5	Endarterekt.a trombendarterekt. a.mesenter.sup.	51146.0	Res.aneur. trunc.coeliacus(okr.aneur.aor)s interpoz.
51126.6	Endarterekt.a trombendarterekt. a.mesenter.inf.	51146.1	Res.aneur. a. hepatica(okr.aneur.aor)s interpoz.
51126.7	Endarterekt.a trombendarterekt.viscerál.tepny,ciiev.protéza	51146.2	Res.aneur. a. gastrica(okr.aneur.aor)s interpoz.
51126.x↔	Endarterekt.a trombendarterekt.viscerál.tepny,ost.	51146.3	Res.aneur. a. lienalis(okr.aneur.aor)s interpoz.
51133.0	Res.aneuryzmy ascendent.aorty bez použ.prot.mat.	51146.4↔	Res.aneur. a. renalis(okr.aneur.aor)s interpoz.
51133.1	Res.aneuryzmy torakál.aorty bez použ.prot.mat.	51146.5	Res.ane. a. mesenterica super.(okr.aneur.aor)s interpoz.
51133.2	Res.aneuryzmy abdominál.aorty bez použ.prot.mat.	51146.6	Res.aneur. a. mesenterica infer.(okr.aneur.aor)s interpoz.
51133.x	Res.aneuryzmy aorty bez použ.prot.mat.,ost.	51146.x↔	Res.aneur. visceral.tepien(okr.aneur.aor)s interpoz.,ost.
51135.0↔	Res.aneuryzmy a.iliaca comm. bez použ.prot.mat.	51147.0↔	Res.aneur. a. femoralis(okr.aneur.aor)s interpoz.
51135.1↔	Res.aneuryzmy a.iliaca ext. b.použ.prot.mat.	51147.1↔	Res.aneur. a. profunda femoris(okr.aneur.aor)s interpoz.
51135.2↔	Res.aneuryzmy a.iliaca int. b.použ.prot.mat.	51147.x↔	Res.aneur.tepien.stehna(okr.aneur.aort)s interpoz.,ost.
51136.0	Res.aneuryzmy truncus coeliacus bez použ.prot.mat.	51149.g↔	Res.ane. v. iliaca communis (okr.aneur.aor)s interpoz.
51136.1	Res.aneuryzmy a.hepatica bez použ.prot.mat.	51149.h↔	Res.ane. v. iliaca externa(okr.aneur.aor)s interpoz.
51136.2	Res.aneuryzmy a.gastrica bez použ.prot.mat.	51149.i↔	Res.ane. v. iliaca interna(okr.aneur.aor)s interpoz.
51136.3	Res.aneuryzmy a.lienalis bez použ.prot.mat.	51502.50	Vytvorenie A-V fistuly pomocou autológnej cievy
51136.4↔	Res.aneuryzmy a.renalis bez použ.prot.mat.	51502.51	Vytvorenie A-V fistuly pomocou allogénnej cievy
51136.5	Res.aneuryzmy a. mesenterica super. bez použ.prot.mat.	51502.6	Vytv. A-V fistuly na HK pom.protetického materiálu
51136.6	Res.aneuryzmy a. mesenterica inf. bez použ.prot.mat.	51502.70	Vytv.A-V fistuly na DK pom. protetického materiálu
51136.x↔	Res.aneuryzmy visceral.tepny bez použ.prot.mat.,ost.	51502.9	Vytvorenie dočasného A-V shuntu (peroperačný)
51139.g↔	Res.aneuryzmy v. iliaca communis bez použ.protet.mat.	51511.0	Bajpas.OP tepny hlavy a krku pom.žily:a.carotis
51139.h↔	Res.aneuryzmy v. iliaca externa bez použ.protet.mat.	51511.1	Bajpas.OP aa.hlavy a krku pom.žily:a.carotis-a. carotis
51139.i↔	Res.aneuryzmy v. iliaca interna bez použ.protet.mat.	51511.2	Bajpas.OP aa.hlavy a krku pom.žily:a.carotis-a.subclavia
51143.42	Res.abdom.aorty s interpoz.suparenál.,lin.prot. pri aneur.	51511.x	Bajpas.OP artérie hlavy a krku pom.žily:ostatné
51143.43	Res.abdominál.aorty s aortobilickým interp.suparenálne	51512.0	Bajpas.OP tepny ramena pomocou žily: a. subclavia
51143.44	Res.abdominál.aorty s aortobifemorál.interp.,bajp.suparen.	51512.1	Bajpas.OP aa.ramena pom.žily:a.subclavia,extraanat.
51143.4x	Res.abdomin.aorty s interpoz.suparenálne,ostatné	51512.2	Bajpas.OP aa.ramena pom.žily:subclaviofemorálny bajp.
51143.52	Res.abdomin.aorty s interpoz.infrarenál.,lin.prot.pri aneur.	51512.3	Bajpas.OP aa.ramena pom.žily:subclaviobifemor.bajp.

51512.4	Bajpas.OP aa.ramena pom.žily: a.axillaris	51525.x↔	Bajpas.OP a.iliaca a viscerálne aa. pom.protézy:ost.
51512.5	Bajpas.OP aa.ramena pom.žily:a.axillaris,extraanat.	51526.0↔	Bajpas.OP a.femoralis pom.protézy:femorofemorál.bajp.
51512.6	Bajpas.OP aa.ramena pom.žily:axillofemorál.bajp.	51526.1↔	Bajpas.OP a.femor.p.protézy:femoropopliteálny bez špec.
51512.7	Bajpas.OP aa.ramena pom.žily:axillobifemor.,extraanat.	51526.2↔	Bajp.OP a.femoralis p.protéz:femoropopliteál.nad kolenom
51512.x	Bajpas.OP aa.ramena pom.žily:ostatné	51526.3↔	Bajp.OP a.femoralis p.protéz:femoropopliteál.pod kolenom
51513	Bajpas.OP tepny homej končatiny pomocou žily	51526.4↔	Bajpas.OP a.femoralis pom.protézy:femorokrurál.bajp.
51514.0	Bajpasové OP aorty pomocou žily:aorta -a.carotis	51526.5↔	Bajpas.OP a.femoralis pomocou protézy:femoropedálny
51514.1	Bajpasové OP aorty pomocou žily:aorta -a.subclavia	51526.6↔	Bajpas.OP a.femoralis p.protézy:femorofemorál.extraanat.
51514.2	Bajpasové OP aorty pom.žily:aortoortálny bajp.	51526.x↔	Bajpas.OP s. femoralis pomocou protézy:ostatné
51514.x	Bajpasové OP aorty pomocou žily:ostatné	51527.0↔	Bajpas.OP a.poplitea pom.protézy:popliteopoplit.bajp.
51515.0	Bajpas.OP a.iliaca a viscerál.aa.pom.žily:iliakoiliakál.bajp	51527.1	Bajpas.OP a.poplitea pom.protézy:popliteotrunkálny b.
51515.6	Bajpas.OP a.iliaca a visce.aa.pom.žily:obturát.bajp,extraan	51527.2	Bajpas.OP a.poplitea pom.protézy:popliteokrurál.bajp.
51515.7	Bajpas.OP a.iliaca a viscerál.aa.pom.žily:a. renalis	51527.3↔	Bajpas.OP a.poplitea pom.protézy:popliteopedálny b.
51515.8	Bajpas.OP a.iliaca a viscerál.aa.pom.žily:iné viscerál.tepny	51527.x↔	Bajpas.OP a.poplitea pom.protézy:ostatné
51515.x	Bajpas.OP a.iliaca a viscerál.tepny pom.žily:ostatné	51528↔	Bajpas.OP tepny nohy pomocou protézy
51516.0	Bajpas.OP a.femoralis pom.žily:femorofemorál.bajp.	51529	Bajpas.OP žily pomocou protézy
51516.1	Bajpas.OP a.femoral.pom.žily:femoropopliteál.bez špecif.	8r8q0.0	PTI stentgr. do tor. ao.
51516.2	Bajp.OP a.femoral.pom.žily:femoropopliteál.nad kolenom	8r8q0.1	PTI stentgr. do tor. ao. bran.
51516.3	Bajp.OP a.femoralis pom.žily:femoropopliteál.pod kolenom	8r8q0.2	PTI stentgr. do tor. ao. 1 fen.
51516.4	Bajpas.OP a.femoralis pom.žily:femorokrurál.bajp.	8r8q0.3	PTI stentgr. do tor. ao. 2 fen.
51516.5	Bajpas.OP a.femoralis pom.žily:femoropedálny bajp.	8r8q0.4	PTI stentgr. do tor. ao. 3 a viac fen.
51516.6	Bajp.OP a.femoralis pom.žily:femorofemorál.,extraanat.	8r8q0.5	PTI stentgr. do tor. ao. Chim. tech.
51516.x	Bajpas.OP a.femoralis pom.žily: ostatné	8r8q0.6	PTI stentgr. do tor. ao. Chim. tech. 2 a viac
51517.0	Bajpas.OP a.poplitea pom.žily:popliteopopliteál.bajp.	8r8q0.7	PTI stentgr. do tor. ao., iné
51517.1	Bajpas.OP a.poplitea pom.žily:popliteotrunkál.bajp.	8r8q1.0	PTI stentgr. do tor-ab. ao.
51517.2	Bajpas.OP a.poplitea pom.žily:popliteokrurál.bajp.	8r8q1.1	PTI stentgr. do tor-ab. ao. bran.
51517.3	Bajpas.OP a.poplitea pom.žily:popliteopedál.bajp.	8r8q1.2	PTI stentgr. do tor-ab. ao. 1 fen.
51517.x	Bajpas.OP a.poplitea pom.žily:ostatné	8r8q1.3	PTI stentgr. do tor-ab. ao. 2 fen.
51518	Bajpas.OP artérie nohy pom.žily	8r8q1.4	PTI stentgr. do tor-ab. ao. 3 fen.
51519	Bajpas.OP vény pomocou žily	8r8q1.5	PTI stentgr. do tor-ab. ao. 4 a viac fen.
51521.0↔	Bajpas.OP aa.hlavy a krku pom.protézy:a. carotis-interpoz.	8r8q1.6	PTI stentgr. do tor-ab. ao. Chim. tech.
51521.1↔	Bajpas.OP aa.hlavy,krku p.protézy:karotic.bajp.extraanat.	8r8q1.7	PTI stentgr. do tor-ab. ao. Chim. tech. 2 a viac
51521.2↔	Bajpas.OP aa.hlavy,krku p.protézy:karot-subklaviál.bajp	8r8q1.8	PTI stentgr. do tor-ab. ao., iné
51521.4	Bajpas.OP aa.hlavy,krku p.prot:karot.-subklaviál.extraanat.	8r8q2.0	PTI stentgr. do v. cava inf.
51521.5	Bajp.OP aa.hlavy,krku p.protézy:aorto-karotický extraanat	8r8q3.0	PTI stentgr. do ab. ao.
51521.x↔	Bajpas.OP artérie hlavy a krku pom.protézy:ost.	8r8q3.1	PTI stentgr. do ab. ao. bran.
51522.0↔	Bajpas.OP tepny ramena pomocou protézy:a.subclavia	8r8q3.2	PTI stentgr. do ab. ao. 1 fen.
51522.1↔	Bajp.OP aa.ramena p.protézy:a.subcl-a.subclavia,extraanat.	8r8q3.3	PTI stentgr. do ab. ao. 2 fen.
51522.2↔	Bajpas.OP tepny ramena pom.protézy:subclaviofemorál.	8r8q3.4	PTI stentgr. do ab. ao. 3 fen.
51522.3↔	Bajpas.OP aa.ramena pom.protézy:subclaviofemorálny	8r8q3.5	PTI stentgr. do ab. ao. 4 a viac fen.
51522.4↔	Bajpas.OP tepny ramena pomocou protézy:a.axillaris	8r8q3.6	PTI stentgr. do ab. ao. Chim. tech.
51522.5↔	Bajpas.OP aa.ram.p.protézy:a.axillaris-a.axillaris,extraanat.	8r8q3.7	PTI stentgr. do ab. ao. Chim. tech. 2 a viac
51522.6↔	Bajpas.OP tepny ramena pom.protézy:axillofemorál.bajp.	8r8q3.8	PTI stentgr. do ab. ao., iné
51522.7↔	Bajpas.OP aa.rame p.protézy:axillobifemor.,extraanat.	8r8q4.0	Hybr. výk. na asc. ao., obl. a tor. ao. imp. 1 st.
51522.x↔	Bajpas.OP tepny ramena pomocou protézy:ostatné	8r8q4.1	Hybr. výk. na asc. ao., obl. a tor. ao. imp. 2 st.
51523↔	Bajpas.OP tepny homej končatiny pomocou protézy	8r8q4.2	Hybr. výk. na asc. ao., obl. a tor. ao. imp. 3 a viac st.
51524.0↔	Bajpas.OP aorty pomocou protézy:aorta-a.carotis	8r8q4.3	Hybr. výk. na tor. - ab. ao. imp. 1 st.
51524.1↔	Bajpas.OP aorty pomocou protézy:aorta-a.subclavia	8r8q4.4	Hybr. výk. na tor. - ab. ao. imp. 2 st.
51524.2	Bajpas.OP aorty pomocou protézy:aortoortál.bajp	8r8q4.5	Hybr. výk. na tor. - ab. ao. imp. 3 a viac st.
51524.7	Bajpas.OP aorty pom.protézy:aorto-viscerálny bajpas	8r8q5.0	PTI stentgr. v ili. tep. s boč. ram.
51524.x↔	Bajpas.OP aorty pomocou protézy: ostatné	8r8q5.1	PTI stentgr. v ili. tep. Chim. tech.
51525.0↔	Bajpas.OP a.iliaca,viscerál.aa.p.protézy:iliakoiliakálny bajp.	8r8q5.2	PTI 1 stentgr. v ili. tep.
51525.00	Bajpas.OP pomocou protézy:cross-bajpas iliakoiliakálny	8r8q5.3	PTI 2 stentgr. v ili. tep.
51525.10	Bajpas.OP pomocou protézy:cross-bajpas iliakofemorálny	8r8q5.4	PTI 3 stentgr. v ili. tep.
51525.6↔	Bajp.OP a.iliaca,visce.aa.p.protézy:obturátor.bajp.extraanat.	8r8q5.5	PTI 4 stentgr. v ili. tep.
51525.7↔	Bajpas.OP a.iliaca,viscerál.aa.p.protézy:a.renalis	8r8q5.6	PTI 5 stentgr. v ili. tep.
51525.8↔	Bajpas.OP a.iliaca,viscerál.aa.p.protézy:iné viscerál.tepny	8r8q5.7	PTI 6 a viac stentgr. v ili. tep.

ADRG F28**Amputácia okrem horných kon atín a prstov**

Výk. v tabu ke F28-1

DRG F28A**Amputácia s alým výkonom na cievach alebo s transplantáciou kože, s ve mi ačkými alebo ačkými CC**

Min. 1 výk. v tabu ke F28-2 alebo výk. v tabu ke F28-3 a PCCL > 2

DRG F28B

Amputácia pri ochoreniach obehového systému okrem na hornej konatine a prstoch, bez výkonu na cievach, bez transplantácie kože, s veľa ťažkými alebo ťažkými CC

PCCL > 2

DRG F28C

Amputácia pri ochoreniach obehového systému okrem na hornej konatine a prstoch, bez výkonu na cievach, bez veľa ťažkých alebo ťažkých CC

Výkon F28-1

5t940↔	Hemipelvektómia	5t94a↔	Amputácia v oblasti stredného predkolenia
5t941↔	Nekompletná hemipelvektómia	5t94x↔	Amputácia a exartikulácia v obl.DK,ost.
5t942↔	Exartikulácia v bedrovom kĺbe	5t950↔	Amputácia v oblasti distál. predkolenia podľa Syme
5t943↔	Amputácia v oblasti stehna	5t951↔	Amputácia v oblasti chodidla
5t944↔	Amputácia v oblasti proximálneho stehna	5t952↔	Amputácia v oblasti chodidla podľa Spitzzy
5t945↔	Amputácia v oblasti stredného a distálneho stehna	5t953↔	Amputácia v oblasti chodidla podľa Pirogoff
5t946↔	Amputácia v oblasti kolena	5t954↔	Amputácia v oblasti chodidla podľa Chopart
5t947↔	Exartikulácia kolena	5t955↔	Amputácia v oblasti strednej chodidla podľa Lisfranc
5t948↔	Amputácia v oblasti predkolenia	5t956↔	Amputácia transmetatarsálne
5t949↔	Amputácia v oblasti proximálneho predkolenia		

Výkon F28-2

13a10.5	Biops. s incí. intrakraniál. ciev s trepanáciou lebky	5i011.x↔	Embolektómie a trombektómie tepny ramena, ostatné
13a11.5	Stereotaktická biopsia intrakraniálnych ciev	5i012.0↔	Embolektómie a trombektómie a. ulnaris
5a20e.0	Prim. exstirp. kavernóz. malform. mozgu supratent. s neuronav.	5i012.1↔	Embolektóm. a trombektómie arcus palmar. profund.
5a20e.1	Prim. exstirp. kavernóz. malform. mozgu supratent. bez neuronav.	5i012.2↔	Embolektómie a trombektómie arcus palm. superfic.
5a20e.2	Prim. exstirpácia kavernóz. malform. mozgu infratent. s neuronavig.	5i012.3↔	Embolektóm. a trombektómie aa. digit. palm. commun.
5a20e.3	Prim. exstirp. kavernóz. malform. mozgu infratent. bez neuronav.	5i012.4↔	Embolektómie a trombektómie a. radialis
5a20e.4	Prim. exstirp. kaver. malform. mozgu v obl. mozg. kmeňa s neuronav.	5i012.5↔	Embolektómie a trombektómie r. carpalis palm.
5a20e.5	Prim. exstirp. kaver. malform. mozgu v obl. mozg. kmeňa bez neuron.	5i012.6↔	Embolektómie a trombektómie r. carpalis dorsal.
5a20e.6	Exstirp. kaver. malform. mozgu pri recidíve supratent. s neuron.	5i012.7↔	Embolektómie a trombektómie a. princeps pollic.
5a20e.7	Exstirp. kaver. malform. mozgu pri recid. supratent. bez neuron.	5i012.8↔	Embolekt. a trombekt. tepny predl. a ruky, cievna protéza
5a20e.8	Exstirp. kaver. malform. mozgu pri recidíve infratent. s neuron.	5i012.x↔	Embolekt. a trombekt. tepny predlaktia a ruky, ost.
5a20e.9	Exstirp. kaver. malform. mozgu pri recid. infratent. bez neuron.	5i013.3	Embolektómie a trombektómie abdominál. aorty
5a20e.a	Exstirp. kaver. malform. mozgu pri rec. v obl. mozg. kmeňa s neuron.	5i013.4	Embolektómie a trombektómie aorty, použitie stentu
5a20e.b	Exstirp. kaver. malform. mozgu pri rec. v obl. mozg. kmeňa bez neuron	5i013.5	Embolektómie a trombektómie aorty, cievna protéza
5a20f.0	Ošetrovanie aneurizmu mozgovej tepny s krvác: viac klipov	5i013.x	Embolektómie a trombektómie aorty, ostatné
5a20f.1	Ošetrovanie aneurizmu mozgovej tepny bez krvác: 1 klip	5i015.0↔	Embolektómie a trombektómie aa. lumbales
5a20f.2	Ošetrovanie aneurizmu mozgovej tepny bez krvác: viac klipov	5i015.1↔	Embolektómie a trombektómie b. n. č. a. iliaca
5a20f.3	Ošetrovanie aneurizmu mozgovej tepny bez krvác: viac klipov	5i015.2↔	Embolektómie a trombektómie a. iliaca communis
5a20g.4	Resek. arteriovenóz. malform. mozgu s krvác. s použ. klipov	5i015.3↔	Embolektómie a trombektómie a. iliaca externa
5a20g.6	Resek. arterioven. malform. mozgu bez krvác. bez použ. klipov	5i015.4↔	Embolektómie a trombektómie a. iliaca interna
5a20p	Intrak. endarterektóm. a. vertebr. / a. carotis / ich hl. vetiev	5i015.5↔	Embolekt. a trombekt. tepny panvy a trupu, ciev. protéza
5a30g	Excízia A-V malformácie miechy	5i015.x↔	Embolektómie a trombektómie tepny panvy a trupu, ost.
5a30h	Mikrochirurgická exstirpácia cievnej malformácie miechy	5i016.0	Embolektómie a trombektómie truncus coeliacus
5k562	OP pri vrodených anomáliách a. lusoria	5i016.1	Embolektómie a trombektómie a. hepatica
5k563	OP pri vrodených anomáliách slučky a. pulmonalis	5i016.2	Embolektómie a trombektómie a. gastrica
5k565	OP pri vrodených anomáliách pľúcnych žíl	5i016.3	Embolektómie a trombektómie a. lienalis
5k56d	OP aorto-pulmonálneho okienka pri vroden. anomál. ciev	5i016.4↔	Embolektómie a trombektómie a. renalis
5k56e	OP aorto-favokomorového tunela pri vroden. anomál. ciev	5i016.5	Embolektómie a trombektómie a. mesenter. super.
5k56g.3	OP na a. pulmonalis pri vroden. anomáliách ciev, pexia	5i016.6	Embolektómie a trombektómie a. mesenterica inf.
5k56h.1	OP na ascend. aorte pri VVCH, supravulvár. stenóza	5i016.7	Embolekt. a trombekt. viscerál. tepny, ciev. protéza
5k56h.2	OP na ascend. aorte pri vroden. anom. ciev, pexia	5i016.x↔	Embolektómie a trombektómie viscerál. tep. ost.
5k56x	OP pri vrodených anomáliách ciev, ostatné	5i017.0↔	Embolektómie a trombektómie a. femoralis
5k590.4	Supravulvárna resekcia aortálnej chlopne	5i017.1↔	Embolektómie a trombektómie a. profunda femoris
5k594.4	Plastika supravulvárnej stenózy pulmonálnej chlopne	5i017.2↔	Embolektómie a trombektómie a. tibialis post.
5i010.0↔	Embolektómie a trombektómie bližš. neurč. č. a. carotis	5i017.3↔	Embolektómie a trombektómie tepny stehna, ciev. protéza
5i010.1↔	Embolektóm. a trombekt. a. carotis com. a sinus carotic.	5i017.x↔	Embolektómie a trombektómie tepny stehna, ost.
5i010.2↔	Embolekt. a trombekt. a. carotis int., extrakraniál. č.	5i018.0↔	Embolektómie a trombektómie a. tibialis ant.
5i010.3↔	Embolekt. a trombekt. a. carotis externa	5i018.1↔	Embolektómie a trombektómie aa. recurrentes
5i010.4↔	Embolekt. a trombekt. a. vertebralis, extrakr. č.	5i018.2↔	Embolektómie a trombektómie a. dorsalis pedis
5i010.5↔	Embolekt. a trombekt. a. carotis, použitie stentu	5i018.3↔	Embolektómie a trombektómie a. tibialis post.
5i010.6↔	Embolekt. a trombekt. tepny hl. a krku, cievna protéza	5i018.4↔	Embolektómie a trombektómie a. fibularis
5i010.x↔	Embolektómie a trombektómie tepny hl. a krku, ost.	5i018.5↔	Embolektómie a trombektómie a. plantaris medial.
5i011.0↔	Embolektómie a trombektómie a. axillaris	5i018.6↔	Embolektómie a trombektómie a. plantaris lateral.
5i011.1↔	Embolektómie a trombektómie a. brachialis	5i018.7↔	Embolekt. a trombektómie tepny predkol. a nohy, ciev. protéza
5i011.2↔	Embolekt. a trombekt. tepny ramena, cievna protéza	5i018.x↔	Embolektómie a trombektómie tepny predkol. a nohy, ost.

51019.9↔	Embolektómie a trombektómie v. jugularis	51130.2↔	Resek. aneuryz. a. carotis. int. extrakr. č. bez použ. prot.mat.
51019.c↔	Embolektómie a trombektómie v. axillaris	51130.3↔	Res. aneur. a. carotis ext. bez použ. prot.mat.
51019.g↔	Embolektómie a trombektómie v. iliaca communis	51130.4↔	Res. aneur. a. vertebr. extrakr. č. bez použ. prot.mat.
51019.h↔	Embolektómie a trombektómie v. iliaca externa	51130.x↔	Res. aneurizmy tepny hlavy a krku bez použ. protet.mat., ost.
51019.i↔	Embolektómie a trombektómie v. iliaca interna	51131.0↔	Res. aneurizmy a. axillaris bez použ. protetic.mat.
5101b.01↔	Embolektómie a trombektómie na cie v. transpl. obličky, chir.	51131.1↔	Res. aneurizmy a. brachialis bez použ. protet.mat.
5101b.02↔	Embolekt. a trombekt. na cie v. transpl. org. obličky, endov.	51131.x↔	Res. aneurizmy tepny ramena bez použ. prot.mat., ost.
5101b.11	Embolektómie a trombektómie na cie v. transpl. pečene, chir.	51132.0↔	Res. aneurizmy a. ulnaris bez použ. protetic.mat.
5101b.12	Embolekt. a trombekt. na cie v. transpl. pečene, endov.	51132.1↔	Res. aneurizmy a. radialis bez použ. prot.mat.
51120.0↔	Endarterektómia a trombendar. bliž. neur. č. a. carotis	51132.x↔	Res. aneurizmy tepny predl. a ruky bez použ. prot.mat., ost.
51120.1↔	Endarterekt. a trombendar. a. carot. com. a sin. car.	51133.0	Res. aneurizmy ascendent. aorty bez použ. prot.mat.
51120.20↔	Endarterekt. a trombendar. a. carot. int. ext. č.	51133.1	Res. aneurizmy torakál. aorty bez použ. prot.mat.
51120.22↔	Direkt. endarterektómia a. carotis int. s angioplast. protet.mat.	51133.2	Res. aneurizmy abdominál. aorty bez použ. prot.mat.
51120.23↔	Direktná endarterekt. a. carotis int. s angioplast. žilou	51133.x	Res. aneurizmy aorty bez použ. prot.mat., ost.
51120.24↔	Direktná endarterektómia a. carotis int. s prim. sutúrou	51135.0↔	Res. aneurizmy a. iliaca comm. bez použ. prot.mat.
51120.25↔	Everzná endarterektómia a. carotis interna	51135.1↔	Res. aneurizmy a. iliaca ext. b. použ. prot.mat.
51120.3↔	Endarterekt. a trombendar. a. carotis ext.	51135.2↔	Res. aneurizmy a. iliaca int. b. použ. prot.mat.
51120.40↔	Endarterekt. a trombendar. a. vertebral. extrakr. č.	51135.x↔	Res. aneurizmy tepny panvy a trupu b. použ. prot.mat., ost.
51120.4x	Endarterekt. a trombendar. a. vertebralis, ost.	51136.0	Res. aneurizmy truncus coeliacus bez použ. prot.mat.
51120.5↔	Endarterekt. a trombendar. a. carotis s použ. stentu	51136.1	Res. aneurizmy a. hepatica bez použ. prot.mat.
51120.6↔	Endarterekt. a trombendar. tepny hl. a krku, cie v. protéza	51136.2	Res. aneurizmy a. gastrica bez použ. prot.mat.
51120.8↔	Selektívna endarterektómia arteria carotis externa	51136.3	Res. aneurizmy a. lienalis bez použ. prot.mat.
51120.x↔	Endarterekt. a trombendar. tepny hl. a krku, ostat.	51136.4↔	Res. aneurizmy a. renalis bez použ. protet.mat.
51121.0↔	Endarterekt. a trombendar. a. axillaris	51136.5	Res. aneurizmy a. mesenterica super. bez použ. prot.mat.
51121.1↔	Endarterekt. a trombendar. a. brachialis	51136.6	Res. aneurizmy a. mesenterica inf. bez použ. prot.mat.
51121.2↔	Endarterekt. a trombendar. tepny ramena, cie v. protéza	51136.x↔	Res. aneurizmy viscerál. tepny bez použ. prot.mat., ost.
51121.x↔	Endarterekt. a trombendar. tepny ramena, ostat.	51137.0↔	Res. aneurizmy a. femoralis bez použ. protet. materiálu
51122.0↔	Endarterekt. a trombendar. a. ulnaris	51137.1↔	Res. neuryzmy a. profunda femoris bez použ. protet.mat.
51122.1↔	Endarterekt. a trombendar. a. radialis	51137.2↔	Res. aneurizmy a. poplitea bez použ. protet.mat.
51122.2↔	Endarterekt. a trombendar. tepny predk. a ruky, cie v. prot.	51137.x↔	Res. aneurizmy tep. stehna bez použ. prot.mat.; ost.
51122.x↔	Endarterekt. a trombendar. tepny predk. a ruky, ost.	51138.0↔	Res. aneurizmy a. tibialis anterior bez použ. prot.mat.
51123.0	Endarterektómia a trombendar. ascendent. aorty	51138.1↔	Res. aneurizmy a. dorsalis pedis bez použ. protet.mat.
51123.1	Endarterektómia a trombendar. oblúka aorty	51138.2↔	Res. aneurizmy a. tibialis posterior bez použ. protet.mat.
51123.2	Endarterektómia a trombendar. torakál. aorty	51138.3↔	Res. aneurizmy a. fibularis bez použ. protet.mat.
51123.3	Endarterektómia a trombendar. abdomin. aorty	51138.x↔	Res. aneur. tepien predkol. a nohy b. použ. prot.mat., ostat.
51123.4	Endarterekt. a trombendar. aorty, cie v. protéza	51139.9↔	Res. aneurizmy v. jugularis bez použ. protet.mat.
51123.x	Endarterektómia a trombendar. aorty, ostatné	51139.c↔	Res. aneurizmy v. axillaris bez použ. protet.mat.
51125.0↔	Endarterekt. a trombendar. aa. lumbales	51139.g↔	Res. aneurizmy v. iliaca communis bez použ. protet.mat.
51125.1↔	Endarterekt. a trombendar. a. iliaca b.n.č.	51139.h↔	Res. aneurizmy v. iliaca externa bez použ. protet.mat.
51125.2↔	Endarterekt. a trombendar. a. iliaca com.	51139.i↔	Res. aneurizmy v. iliaca interna bez použ. protet.mat.
51125.3↔	Endarterekt. a trombendar. a. iliaca ext.	51140.0↔	Res. ane. a. carotis. b.n.č. (okr. aneur. aor.)s intpoz.
51125.4↔	Endarterekt. a trombendar. a. iliaca int.	51140.1↔	Res. ane. a. carotis com. a sinus car. (okr. aneur. aor.)s intpoz.
51125.5↔	Endarterekt. a trombendar. aa. panvy a trupu, cie v. prot.	51140.2↔	Res. ane. a. carotis. int. extra. č. (okr. aneur. aor.)s intpoz.
51125.x↔	Endarterekt. a trombendar. tepny panvy a trupu, ost.	51140.3↔	Res. ane. a. carotis ext. (okr. aneur. aor.)s intpoz.
51126.0	Endarterekt. a trombendar. truncus coeliacus	51140.x↔	Res. aneur. tepien hlavy a krku (okr. aneur. aor.)s intpoz., ost.
51126.1	Endarterekt. a trombendar. a. hepatica	51141.0↔	Res. ane. a. axillaris (okr. aneur. aor.)s intpoz.
51126.2	Endarterekt. a trombendar. a. gastrica	51141.1↔	Res. ane. a. brachialis (okr. aneur. aor.)s intpoz.
51126.3	Endarterekt. a trombendar. a. lienalis	51141.x↔	Res. aneurizmy tepien ramena (okr. aneur. aor.)s intpoz., ost.
51126.4↔	Endarterekt. a trombendar. a. renalis	51142.0↔	Res. ane. a. ulnaris (okr. aneur. aor.)s intpoz.
51126.5	Endarterekt. a trombendar. a. mesenter. sup.	51142.1↔	Res. ane. a. radialis (okr. aneur. aor.)s intpoz.
51126.6	Endarterekt. a trombendar. a. mesenter. inf.	51142.x↔	Res. ane. tepien predk. a ruky (okr. aneur. aor.)s intpoz., ost.
51126.7	Endarterekt. a trombendar. viscerál. tepny, cie v. protéza	51143.42	Res. abdom. aorty s interpoz. suprarenál., lin. prot. pri aneur.
51126.x↔	Endarterekt. a trombendar. viscerál. tepny, ost.	51143.43	Res. abdominál. aorty s aortobilickým interp. suprarenálne
51127.0↔	Endarterekt. a trombendar. a. femoralis	51143.44	Res. abdominál. aorty s aortobifemorál. interp., bajp. supraren.
51127.1↔	Endarterekt. a trombendar. a. prof. femoris	51143.4x	Res. abdomin. aorty s interpoz. suprarenálne, ostatné
51127.2↔	Endarterekt. a trombendar. a. poplitea	51143.52	Res. abdomin. aorty s interpoz. infrarenál., lin. prot. pri aneur.
51127.3↔	Endarterekt. a trombendar. tepny stehna, cie v. protéza	51143.53	Res. abdominál. aorty s aortobil. interpozitom infrarenálne
51127.x↔	Endarterekt. a trombendar. tepny stehna, ost.	51143.54	Res. abdomin. aorty s aortobifemor. interpozit., bajp. infraren.
51128.0↔	Endarterekt. a trombendar. a. tibialis anter.	51143.5x	Res. abdomin. aorty s interpoz. infrarenálne, ostatné
51128.1↔	Endarterekt. a trombendar. aa. recurrentes	51143.62	Res. abdom. aorty bez b.u. s interp., lineár. protéza p. aneur.
51128.2↔	Endarterekt. a trombendar. a. dorsalis pedis	51143.6x	Res. abdom. aorty bez bližš. urč. s interp. ostatné
51128.3↔	Endarterekt. a trombendar. a. tibialis poster.	51143.x	Res. aorty s interpozitom, ostatné
51128.4↔	Endarterekt. a trombendar. a. fibularis	51145.0↔	Res. ane. b.n.č. a. iliaca (okr. aneur. aor.)s interpoz.
51128.5↔	Endarterekt. a trombendar. a. plantaris medial.	51145.1↔	Res. aneur. a. iliaca communis (okr. aneur. aor.)s interpoz.
51128.6↔	Endarterekt. a trombendar. a. plantaris later.	51145.2↔	Res. aneur. a. iliaca externa (okr. aneur. aor.)s interpoz.
51128.7↔	Endarterekt. a trombendar. aa. predkol. a nohy, cie v. prot.	51145.3↔	Res. aneur. a. iliaca interna (okr. aneur. aor.)s interpoz.
51128.x↔	Endarterekt. a trombendar. tepny predk. a nohy, ost.	51145.x↔	Res. aneur. tepien panvy a trupu (okr. aneur. aor.)s inter., ost.
5112x↔	Endarterekt. a trombendar. ost.	51146.0	Res. aneur. trunc. coeliacus (okr. aneur. aor.)s interpoz.
51130.0↔	Res. aneurizmy a. car. bliž. neur. č. bez použ. protet.mat.	51146.1	Res. aneur. a. hepatica (okr. aneur. aor.)s interpoz.
51130.1↔	Res. aneur. a. carotis com. a sinus car. bez použ. prot.mat.	51146.2	Res. aneur. a. gastrica (okr. aneur. aor.)s interpoz.

51146.3	Res.aneur. a. lienalis(okr.aneur.aor)js interpoz.	51159.f	Resekcia pseudoaneuryziem v. cava inferior
51146.4↔	Res.aneur. a. renalis(okr.aneur.aor)js interpoz.	51159.g↔	Resekcia pseudoaneuryziem v. iliaca communis
51146.5	Res.ane. a. mesenterica super.(okr.aneur.aor)js interpoz.	51159.h↔	Resekcia pseudoaneuryziem v. iliaca externa
51146.6	Res.aneur. a. mesenterica infer.(okr.aneur.aor)js interpoz.	51159.i↔	Resekcia pseudoaneuryziem v. iliaca interna
51146.x↔	Res.aneur. viscerál.tepien(okr.aneur.aor)js interpoz.,ost.	51160.0↔	Sutúra bližšie neurčenej časti a. carotis
51147.0↔	Res.aneur. a. femoralis(okr.aneur.aor)js interpoz.	51160.1↔	Sutúra a. carotis communis a sinus caroticus
51147.1↔	Res.aneur. a. profunda femoris(okr.aneur.aor)js interpoz.	51160.2↔	Sutúra extrakraniálnej časti a. carotis interna
51147.2↔	Res.aneur. a. poplitea(okr.aneur.aor)js interpoz.	51160.3↔	Sutúra a. carotis externa
51147.x↔	Res.aneur.tepien stehna(okr.aneuru.aor)js interpoz.,ost.	51160.4↔	Sutúra extrakraniálnej časti a. vertebralis
51148.0↔	Res.ane. a. tibialis anterior(okr.aneur.aor)js interpoz.	51160.5↔	Sutúra a. carotis s použitím stentu
51148.1↔	Res.ane. a. tibialis posterior(okr.aneur.aor)js interpoz.	51160.x↔	Sutúra tepien hlavy a krku, ostatné
51148.2↔	Res.ane. a. fibularis (okr.aneur.aor)js interpoz.	51161.0↔	Sutúra a.axillaris
51148.x↔	Res.aneur.tepien predkol.a nohy(okr.aneur.aor)js interpo.,ost.	51161.1↔	Sutúra a.brachialis
51149.9↔	Res.ane. v. jugularis(okr.aneur.aor)js interpoz.	51161.x↔	Sutúra tepien ramena, ostatné
51149.c↔	Res.aneuryzmy v. axillaris(okr.aneur.aor)js interpoz.	51162.0↔	Sutúra a. ulnaris
51149.g↔	Res.ane. v. iliaca communis (okr.aneur.aor)js interpoz.	51162.1↔	Sutúra arcus palmaris profundus
51149.h↔	Res.ane. v. iliaca externa(okr.aneur.aor)js interpoz.	51162.2↔	Sutúra arcus palmaris superficialis
51149.i↔	Res.ane. v. iliaca interna(okr.aneur.aor)js interpoz.	51162.3↔	Sutúra aa. digitales palmares communes
51150.0↔	Res.pseudoaneuryziem bližšie neurčenej časti a. carotis	51162.4↔	Sutúra a. radialis
51150.1↔	Res.pseudoaneuryziem a. carotis com. a sinus carot.	51162.x↔	Sutúra tepien predlaktia a ruky, ostatné
51150.2↔	Res.pseudoaneuryziem extrakran.časti a. carotis interna	51163.0	Sutúra ascendentnej aorty
51150.3↔	Res.pseudoaneuryziem a. carotis externa	51163.1	Sutúra oblúka aorty
51150.4↔	Res.pseudoaneuryziem extrakraniálnej časti a. vertebralis	51163.2	Sutúra torakálnej aorty
51150.5↔	Res.pseudoaneuryziem a. carotis, použitie stentu	51163.3	Sutúra abdominálnej aorty
51150.x↔	Res.pseudoaneuryziem tepien hlavy a krku,ost.	51163.x	Sutúra aorty, ostatné
51151.0↔	Resekcia pseudoaneuryziem a.axillaris	51164.0↔	Sutúra a. subclavia
51151.1↔	Resekcia pseudoaneuryziem: a.brachialis	51164.1↔	Sutúra truncus brachiocephalicus
51151.x↔	Resekcia pseudoaneuryziem tepien ramena, ostatné	51164.2↔	Sutúra a. pulmonalis
51152.0↔	Resekcia pseudoaneuryziem a. ulnaris	51164.x↔	Sutúra tepien hrudníka, ostatné
51152.1↔	Resekcia pseudoaneuryziem arcus palmaris profundus	51165.0↔	Sutúra aa. lumbales
51152.2↔	Resekcia pseudoaneuryziem arcus palmaris superficialis	51165.1↔	Sutúra bližšie neurčenej časti a. iliaca
51152.3↔	Resekcia pseudoaneuryziem aa. digitales palmares com.	51165.2↔	Sutúra a. iliaca communis
51152.4↔	Resekcia pseudoaneuryziem a. radialis	51165.3↔	Sutúra a. iliaca externa
51152.5↔	Resekcia pseudoaneuryziem r. carpalis palmaris	51165.4↔	Sutúra a. iliaca interna
51152.6↔	Resekcia pseudoaneuryziem r. carpalis dorsalis	51165.x↔	Sutúra tepien panvy a trupu, ostatné
51152.7↔	Resekcia pseudoaneuryziem a. princeps pollicis	51166.0	Sutúra truncus coeliacus
51152.x↔	Resekcia pseudoaneuryziem tepien predlaktia a ruky,ost.	51166.1	Sutúra a. hepatica
51153.3	Resekcia pseudoaneuryziem abdominálnej aorty	51166.2	Sutúra a. gastrica
51153.4	Resekcia pseudoaneur.aorty s pou.stentgraftu,endovask.	51166.3	Sutúra a. lienalis
51153.5	Resekcia pseudoaneur.aorty s pou.stentgraftu,hybrid	51166.4↔	Sutúra a. renalis
51153.x	Resekcia pseudoaneuryziem aorty, ostatné	51166.5	Sutúra a. mesenterica superior
51155.0↔	Resekcia pseudoaneuryziem aa. lumbales	51166.6	Sutúra a. mesenterica inferior
51155.1↔	Resekcia pseudoaneuryziem b.n.časti a. iliaca	51166.x↔	Sutúra viscerálnych tepien, ostatné
51155.2↔	Resekcia pseudoaneuryziem a. iliaca communis	51167.0↔	Sutúra a. femoralis
51155.3↔	Resekcia pseudoaneuryziem a. iliaca externa	51167.1↔	Sutúra a. profunda femoris
51155.4↔	Resekcia pseudoaneuryziem a. iliaca interna	51167.2↔	Sutúra a. poplitea
51155.x↔	Resekcia pseudoaneuryziem tepien panvy a trupu,ost.	51167.x↔	Sutúra tepien stehna, ostatné
51156.0	Resekcia pseudoaneuryziem truncus coeliacus	51168.0↔	Sutúra a. tibialis anterior
51156.1	Resekcia pseudoaneuryziem a. hepatica	51168.1↔	Sutúra a. dorsalis pedis
51156.2	Resekcia pseudoaneuryziem a. gastrica	51168.2↔	Sutúra a. tibialis posterior
51156.3	Resekcia pseudoaneuryziem a. lienalis	51168.3↔	Sutúra a. fibularis
51156.4↔	Resekcia pseudoaneuryziem a. renalis	51168.x↔	Sutúra tepien predkolenia a nohy,ostatné
51156.5	Resekcia pseudoaneuryziem a. mesenterica superior	51170.0↔	Ligátúra bližšie neurčenej časti a. carotis
51156.6	Resekcia pseudoaneuryziem a. mesenterica inferior	51170.1↔	Ligátúra a. carotis communis a sinus caroticus
51156.x↔	Resekcia pseudoaneur.viscerál.tepien,ost.	51170.2↔	Ligátúra extrakraniálnej časti a. carotis interna
51157.0↔	Resekcia pseudoaneuryziem a. femoralis	51170.3↔	Ligátúra a. carotis externa
51157.1↔	Resekcia pseudoaneuryziem a. profunda femoris	51170.4↔	Ligátúra extrakraniálnej časti a. vertebralis
51157.2↔	Resekcia pseudoaneuryziem a. poplitea	51170.5↔	Ligátúra a. carotis, použitie stentu
51157.x↔	Resekcia pseudoaneuryziem tepien stehna,ost.	51170.6	Endoskopická ligátúra a. sphenopalatina
51158.0↔	Res.pseudoaneur.a.tibialis anterior	51170.x↔	Ligátúra tepien hlavy a krku, ostatné
51158.1↔	Res.pseudoaneur.aa.recurrentes	51171.0↔	Ligátúra a.axillaris
51158.2↔	Res.pseudoaneur.a.dorsalis pedis	51171.1↔	Ligátúra a.brachialis
51158.3↔	Res.pseudoaneur.a.tibialis posterior	51171.x↔	Ligátúra tepien ramena, ostatné
51158.4↔	Resekcia pseudoaneur.a.fibularis	51172.0↔	Ligátúra a. ulnaris
51158.5↔	Res.pseudoaneur.a.plantaris medialis	51172.1↔	Ligátúra arcus palmaris profundus
51158.6↔	Res.pseudoaneur.a.plantaris lateralis	51172.2↔	Ligátúra arcus palmaris superficialis
51158.x↔	Res.pseudoaneur.tepien predkolenia a nohy,ost.	51172.3↔	Ligátúra aa. digitales palmares communes
51159.0↔	Resekcia pseudoaneuryziem v. femoralis	51172.4↔	Ligátúra a. radialis
51159.9↔	Resekcia pseudoaneuryziem v. jugularis	51172.5↔	Ligátúra r. carpalis palmaris
51159.e	Resekcia pseudoaneuryziem v. cava superior	51172.6↔	Ligátúra r. carpalis dorsalis

51172.7↔	Ligatúra a. princeps pollicis	51502.6	Vytv. A-V fistuly na HK pom.protetického materiálu
51172.x↔	Ligatúra tepien predlaktia a ruky, ostatné	51502.70	Vytv.A-V fistuly na DK pom. protetického materiálu
51173.0	Ligatúra ascendentnej aorty	51502.71	Vytv.A-V fistuly na DK s transpozíciou VFS
51173.1	Ligatúra oblúka aorty	51502.72	Vytv.A-V fistuly na DK s transpozíciou žily
51173.2	Ligatúra torakálnej aorty	51502.73	Vytv.A-V fistuly na DK pom. cievnnej protézy
51173.3	Ligatúra abdominálnej aorty	51502.9	Vytvorenie dočasného A-V shuntu (peroperačný)
51173.4	Ligatúra aorty s použitím stentu	51502.b†	Trombektómia A-V fistuly
51173.x	Ligatúra aorty, ostatné	51511.0	Bajpas.OP tepny hlavy a krku pom.žily:a.carotis
51175.0↔	Ligatúra aa. lumbales	51511.1	Bajpas.OP aa.hlavy a krku pom.žily:a.carotis-a. carotis
51175.1↔	Ligatúra bližšie neurčenej časti a. iliaca	51511.2	Bajpas.OP aa.hlavy a krku pom.žily:a.carotis-a.subclavia
51175.2↔	Ligatúra a. iliaca communis	51511.x	Bajpas.OP artérie hlavy a krku pom.žily:ostatné
51175.3↔	Ligatúra a. iliaca externa	51512.0	Bajpas.OP tepny ramena pomocou žily: a. subclavia
51175.4↔	Ligatúra a. iliaca interna	51512.1	Bajpas.OP aa.ramena pom.žily:a.subclavia,extraanat.
51175.x↔	Ligatúra tepien panvy a trupu, ostatné	51512.2	Bajpas.OP aa.ramena pom.žily:subclaviofemorálny bajp.
51176.0	Ligatúra truncus coeliacus	51512.3	Bajpas.OP aa.ramena pom.žily:subclaviobifemor.bajp.
51176.1	Ligatúra a. hepatica	51512.4	Bajpas.OP aa.ramena pom.žily: a.axillaris
51176.2	Ligatúra a. gastrica	51512.5	Bajpas.OP aa.ramena pom.žily:a.axillaris,extraanatom.
51176.3	Ligatúra a. lienalis	51512.6	Bajpas.OP aa.ramena pom.žily:axillofemorál.bajp.
51176.4↔	Ligatúra a. renalis	51512.7	Bajpas.OP aa.ramena pom.žily:axillobifemor.,extraanat.
51176.5	Ligatúra a. mesenterica superior	51512.x	Bajpas.OP aa.ramena pom.žily:ostatné
51176.6	Ligatúra a. mesenterica inferior	51513	Bajpas.OP tepny hornej končatiny pomocou žily
51176.x↔	Ligatúra viscerálnych tepien, ostatné	51514.0	Bajpasové OP aorty pomocou žily:aorta -a.carotis
51177.0↔	Ligatúra a. femoralis	51514.1	Bajpasové OP aorty pomocou žily:aorta -a.subclavia
51177.1↔	Ligatúra a. profunda femoris	51514.2	Bajpasové OP aorty pom.žily:aortoartálny bajp.
51177.2↔	Ligatúra a. poplitea	51514.3	Bajpasové OP aorty pom.žily:aortoiakálny bajp.
51177.x↔	Ligatúra tepien stehna, ostatné	51514.4	Bajpasové OP aorty pom.žily:aortiofemorál.bajp.
51178.0↔	Ligatúra a. tibialis anterior	51514.5	Bajpasové OP aorty pom.žily:aortofemorálny bajp.
51178.1↔	Ligatúra aa. recurrentes	51514.6	Bajpasové OP aorty pom.žily:aortopopliteálny bajp.
51178.2↔	Ligatúra a. dorsalis pedis	51514.x	Bajpasové OP aorty pomocou žily:ostatné
51178.3↔	Ligatúra a. tibialis posterior	51515.0	Bajpas.OP a.iliaca a viscerál.aa.pom.žily:iliakoiakál.bajp
51178.4↔	Ligatúra a. fibularis	51515.1	Bajpas.OP a.iliaca a viscerál.aa.pom.žily:iliakoifemorál.bajp
51178.5↔	Ligatúra a. plantaris medialis	51515.2	Bajp.OP a.iliaca a viscer.aa.pom.žily:iliakopoplit.bez špecif.
51178.6↔	Ligatúra a. plantaris lateralis	51515.3	Bajp.OP a.iliaca a viscer.aa.pom.žily:iliakopoplit.nad kolen.
51178.x↔	Ligatúra tepien predkolenia a nohy, ostatné	51515.4	Bajpas.OP a.iliaca a visce.aa.pom.žily:iliakopoplit.pod kol.
51179.9↔	Ligatúra v. jugularis	51515.5	Bajpas.OP a.iliaca a viscerál.aa.pom.žily:iliakokurál.bajp.
51179.c↔	Ligatúra v. axillaris	51515.6	Bajpas.OP a.iliaca a visce.aa.pom.žily:obturát.bajp,extraan
51179.e	Ligatúra v. cava superior	51515.7	Bajpas.OP a.iliaca a viscerál.aa.pom.žily:a. renalis
51179.f	Ligatúra v. cava inferior	51515.8	Bajpas.OP a.iliaca a viscerál.aa.pom.žily:iné viscerál.tepny
51179.g↔	Ligatúra v. iliaca communis	51515.x	Bajpas.OP a.iliaca a viscerál.tepny pom.žily:ostatné
51179.h↔	Ligatúra v. iliaca externa	51516.0	Bajpas.OP a.femoralis pom.žily:femorofemorál.bajp.
51179.i↔	Ligatúra v. iliaca interna	51516.1	Bajpas.OP a.femoral.pom.žily:femoropopliteál.bez špecif.
5117a.0↔	Ligatúra povrchových žíl hlavy a krku	51516.2	Bajp.OP a.femoral.pom.žily:femoropopliteál.nad kolenom
5117a.2↔	Ligatúra povrchových žíl predlakt.a ruky	51516.3	Bajp.OP a.femoralis pom.žily:femoropopliteál.pod kolenom
5117a.4↔	Ligatúra povrchových žíl panvy a trupu	51516.4	Bajpas.OP a.femoralis pom.žily:femorokurál.bajp.
51180.0	Ligatúra v. cava inferior	51516.5	Bajpas.OP a.femoralis pom.žily:femoropedálny bajp.
51180.1	Klipovanie v. cava inferior	51516.6	Bajp.OP a.femoralis pom.žily:femorofemorál.,extraanat.
51180.2	Chir.výkony na v. cava inferior na zabránenie embolizácie	51516.x	Bajpas.OP a.femoralis pom.žily: ostatné
51180.x	Ligatúra /parciálny uzáver v. cava inferior,ostatné	51517.0	Bajpas.OP a.poplitea pom.žily:popliteopopliteál.bajp.
511a1.70↔	Korekcia kinkingu a. carotis interna	51517.1	Bajpas.OP a.poplitea pom.žily:popliteotrunkál.bajp.
511a1.71↔	Korekcia kinkingu a. vertebralis	51517.2	Bajpas.OP a.poplitea pom.žily:popliteokurál.bajp.
511a1.7x↔	Korekcia kinkingu, iná	51517.3	Bajpas.OP a.poplitea pom.žily:popliteopedál.bajp.
511a2.00↔	Chir./endoskop. odber a. radialis pre transplantáciu	51517.x	Bajpas.OP a.poplitea pom.žily:ostatné
511a2.0x↔	Chir./esk.odber tepny predlaktia a ruky pre transplant.,ost.	51518	Bajpas.OP artérie nohy pom.žily
51500.5	Vytv.anastomózy medzi a. pulmonalis a a. pulmonalis	51519	Bajpas.OP vény pomocou žily
51501.0	Vytvor.vnútrobr.žil.spojky:splenoren.venóz.shunt	51521.0↔	Bajpas.OP aa.hlavy a krku pom.protézy:a. carotis-interpoz.
51501.1	Vytvor.vnútrobr.žil.spojky:portokavál.venóz.shunt	51521.1↔	Bajpas.OP aa.hlavy,krku p.protézy:karotic.bajp.extraanat.
51501.2	Vytvor.vnútrobr.žil.spojky:mezokavál.ven.shunt	51521.2↔	Bajpas.OP aa.hlavy,krku p.protézy:karot-subklaviál.bajp
51501.3	Vyt.vnútr.bruš.žil.spojky:renoportálny ven.shunt	51521.4	Bajpas.OP aa.hlavy,krku p.prot:karot.-subklaviál.extraanat.
51501.4	Vyt.vnútr.bruš.žil.spojky:mezenterik.jump	51521.5	Bajp.OP aa.hlavy,krku p.protézy:aorto-karotický extraanat
51501.x	Vytvor.vnútrobr.žil.spoj.(intraabd.venózny shunt):ostatné	51521.x↔	Bajpas.OP artérie hlavy a krku pom.protézy:ost.
51502.10	Vytv.radiocefalickej A-V fistuly(Cimino - Brescia)	51522.0↔	Bajpas.OP tepny ramena pomocou protézy:a.subclavia
51502.11	Vytv.radiocefal.A-V fistuly(fossa tabatiere- snuff box)	51522.1↔	Bajp.OP aa.ramena p.protézy:a.subcl-a.subclavia,extraanat.
51502.2	Vytv.A-V fistuly na predlaktí HK (R-C, R-B, U-C, U-B)	51522.2↔	Bajpas.OP tepny ramena pom.protézy:subclaviofemorál.
51502.30	Vytv.brachiokubitál.A-V fistuly (sec.Gracz sec. Konner)	51522.3↔	Bajpas.OP aa.ramena pom.protézy:subclaviobifemorálny
51502.31	Vytv.brachiokubitál.A-V fistuly na v.basilica	51522.4↔	Bajpas.OP tepny ramena pomocou protézy:a.axillaris
51502.32	Vytv.brachiokubitál.A-V fistuly na v.cephalica	51522.5↔	Bajpas.OP aa.ram.p.protézy:a.axillaris-a.axillaris,extraanat.
51502.40	Vytv.A-V fistuly s transpozíciou v. basilica na predlaktí	51522.6↔	Bajpas.OP tepny ramena pom.protézy:axillofemorál.bajp.
51502.41	Vytv.A-V fistuly s transpozíciou v. basilica na axile	51522.7↔	Bajpas.OP aa.rame.p.protézy:axillobifemor.,extraanat.
51502.50	Vytvorenie A-V fistuly pomocou autológnej cievy	51522.x↔	Bajpas.OP tepny ramena pomocou protézy:ostatné
51502.51	Vytvorenie A-V fistuly pomocou allogénnej cievy	51523↔	Bajpas.OP tepny hornej končatiny pomocou protézy

51524.0↔	Bajpas.OP aorty pomocou protézy:aorta-a.carotis	51536.4↔	Plastika záplatou[patch plastika]:a.renalis
51524.1↔	Bajpas.OP aorty pomocou protézy:aorta-a.subclavia	51536.5	Plastika záplatou[patch plastika]:mesenterica superior
51524.2	Bajpas.OP aorty pomocou protézy:aortoaoortál.bajp	51536.6	Plastika záplatou[patch plastika]:mesenterica inferior
51524.3↔	Bajpas.OP aorty pomocou protézy:aortoiliakálny b.	51536.x↔	Plastika záplatou[patch plastika]:viscerálne aa.:ost.
51524.4	Bajpas.OP aorty pomocou protézy:aortoiofemorálny b.	51537.0↔	Plastika záplatou[patch plastika]:a.femoralis
51524.5↔	Bajpas.OP aorty pomocou protézy:aortofemorálny bajp.	51537.1↔	Plastika záplatou[patch plastika]:a.profunda femoris
51524.6↔	Bajpas.OP aorty pomocou protézy:aortopopliteálny	51537.2↔	Plastika záplatou[patch plastika]:a.poplitea
51524.7	Bajpas.OP aorty pom.protézy:aorto-viscerálny bajpas	51537.3↔	Plastika záplatou[patch plastika]:cievna protéza aa.stehna
51524.8↔	Bajpas.OP aorty pomocou protézy, aortobiiliakál.bajpas	51537.x↔	Pl.zápl.[patch plastika]aa.stehna:ost.
51524.9↔	Bajpas.OP aorty pom.protézy:aortobifemorál.bajpas	51538.0↔	Plastika záplatou[patch plastika]:a.tibialis anterior
51524.x↔	Bajpas.OP aorty pomocou protézy: ostatné	51538.1↔	Plastika záplatou[patch plastika]:a.dorsalis pedis
51525.0↔	Bajpas.OP a.iliaca,viscerál.aa.p.protézy:iliakoiliakálny bajp.	51538.2↔	Plastika záplatou[patch plastika]:a.tibialis posterior
51525.00	Bajpas.OP pomocou protézy:cross-bajpas iliakoiliakálny	51538.3↔	Plastika záplatou[patch plastika]:a.fibularis
51525.1↔	Bajpas.OP a.iliaca,viscerál.aa.p.protézy:iliakoifemorálny baj.	51538.4↔	Plast.zápl[patch plastika]:cievna protéza aa.predkol a nohy
51525.10	Bajpas.OP pomocou protézy:cross-bajpas iliakofemorálny	51538.x↔	Plast.záplatou[patch plastika]aa.predkol a nohy:ost.
51525.2↔	Bajpas.OP a.iliaca,viscerál.aa.p.protézy:iliakopopl.b.špecif.	51539.0↔	Plastika záplatou[patch plastika]:v.femoralis
51525.3↔	Bajpas.OP a.iliaca,viscerál.aa.p.protézy:iliakopopl.nad kol.	51539.1↔	Plastika záplatou[patch plastika]:v.poplitea
51525.4↔	Bajpas.OP a.iliaca,viscerál.aa.p.protézy:iliakopopl.pod kol.	51539.2	Plastika záplatou[patch plastika]:v.portae
51525.5↔	Bajpas.OP a.iliaca,viscerál.aa.p.protézy:iliakokrurálny bajp.	51539.3↔	Plastika záplatou[patch plastika]:v.gastrica
51525.6↔	Bajp.OP a.iliaca,visce.aa.p.protézy:obturátor.bajp.extraanat.	51539.4	Plastika záplatou[patch plastika]:v.lienalis
51525.7↔	Bajpas.OP a.iliaca,viscerál.aa.p.protézy:a.renalis	51539.5	Plast. záplatou[patch plastika]:v.mesenterica superior
51525.8↔	Bajpas.OP a.iliaca,viscerál.aa.p.protézy:iné viscerál.tepny	51539.6	Plastika záplatou[patch plastika]:v.mesenterica inferior
51525.x↔	Bajpas.OP a.iliaca a viscerálne aa. pom.protézy:ost.	51539.7	Plastika záplatou[patch plastika]:v.hepaticae
51526.0↔	Bajpas.OP a.femoralis pom.protézy:femorofemorál.bajp.	51539.8↔	Plastika záplatou[patch plastika]:v.renalis
51526.1↔	Bajpas.OP a.femor.p.protézy:femoropopliteálny bez špec.	51539.9↔	Plastika záplatou[patch plastika]:v.jugularis
51526.2↔	Bajp.OP a.femoralis p.protézy:femoropopliteál.nad kolenom	51539.a↔	Plastika záplatou[patch plastika]:v.pulmonalis
51526.3↔	Bajp.OP a.femoralis p.protézy:femoropopliteál.pod kolenom	51539.b↔	Plastika záplatou[patch plastika]:v.subclavia
51526.4↔	Bajpas.OP a.femoralis pom.protézy:femorokrurál.bajp.	51539.c↔	Plastika záplatou[patch plastika]:v.axillaris
51526.5↔	Bajpas.OP a.femoralis pomocou protézy:femoropedálny	51539.d↔	Plastika záplatou[patch plastika]:v.brachiocephalica
51526.6↔	Bajpas.OP a.femoralis p.protézy:femorofemorál.extraanat.	51539.e	Plastika záplatou[patch plastika] v. cava superior
51526.x↔	Bajpas.OP s. femoralis pomocou protézy:ostatné	51539.f	Plastika záplatou[patch plastika] v. cava inferior
51527.0↔	Bajpas.OP a.poplitea pom.protézy:popliteopoplit.bajp.	51539.g↔	Plastika záplatou[patch plastika]:v.iliaca communis
51527.1	Bajpas.OP a.poplitea pom.protézy:popliteotrunkálny b.	51539.h↔	Plastika záplatou[patch plastika]:v.iliaca externa
51527.2	Bajpas.OP a.poplitea pom.protézy:popliteokrurál.bajp.	51539.i↔	Plastika záplatou[patch plastika]:v.iliaca interna
51527.3↔	Bajpas.OP a.poplitea pom.protézy:popliteopedálny b.	51539.x↔	Plastika záplatou[patch plastika]:hlbkové žily:ost.
51527.x↔	Bajpas.OP a.poplitea pom.protézy:ostatné	5153a.1↔	Plast.zápl.[patch plastika]povrch.žil ramena
51528↔	Bajpas.OP tepny nohy pomocou protézy	5153a.2↔	Plast.zápl.[patch plastika]povrch.žil predlaktia a ruky
51529	Bajpas.OP žily pomocou protézy	5153a.3↔	Plast.zápl.[patch plastika]povrch.žil stehna
51530.0↔	Plast.záplatou[patch plastika]:a.carotis,blížš.neurč.časti	5153a.x↔	Plastika záplatou[patch plastika]:na cievnach:ost.
51530.1↔	Plast.záplatou[patch plastika]:a.carot.comm.,sin.caroticus	51540.0↔	Transpozícia bližšie neurčenej časti a. carotis
51530.2↔	Plast.záplatou[patch plastika]:a.carotis inter.extrakran.č.	51540.10↔	Transpozícia a. carotis communis a sinus caroticus
51530.3↔	Plast.záplatou[patch plastika]:a.carotis externa	51540.11↔	Transpozícia a. carotis communis do a. subclavia
51530.4↔	Plast.záplatou[patch plastika]:a.vertebralis extrakran.č.	51540.2↔	Transpozícia a. carotis interna extrakraniálnej časti
51530.x↔	Plastika záplatou[patch plastika]:tepny hlavy a krku,ost.	51540.3↔	Transpozícia a. carotis externa
51531.0↔	Plastika záplatou[patch plastika]:a.axillaris	51540.40↔	Transpozícia a. vertebralis extrakraniálnej časti
51531.1↔	Plastika záplatou[patch plastika]:a.brachialis	51540.41↔	Transpozícia a. vertebralis do a. carotis communis
51531.x↔	Plastika záplatou[patch plastika] aa.ramena:ost.	51540.42↔	Transpozícia a. vertebralis do a. subclavia
51532.0↔	Plastika záplatou[patch plastika]:a.ulnaris	51540.x↔	Transpozícia tepnách hlavy a krku, ostatné
51532.1↔	Plastika záplatou[patch plastika]:arcus palmaris profundus	51542.0↔	Transpozícia a. ulnaris
51532.2↔	Plastika záplatou[patch plastika]:arcus palmaris superficialis	51542.1↔	Transpozícia arcus palmaris profundus
51532.3↔	Plast.záplatou[patch plastika]:aa.digitales palmares comm.	51542.2↔	Transpozícia arcus palmaris superficialis
51532.4↔	Plastika záplatou[patch plastika]:a.radialis	51542.3↔	Transpozícia aa. digitales palmares communes
51532.x↔	Plastika záplatou[patch plastika]aa.predl.a ruky:ost.	51542.4↔	Transpozícia a. radialis
51533.0	Plastika záplatou [patch plastika] torakálnej aorty	51542.x↔	Transpozícia aa.predl.a ruky:ostatné
51533.1	Plastika záplatou [patch plastika] abdominálnej aorty	51544.00↔	Transpozícia a. subclavia
51533.x	Plastika záplatou [patch plastika] aorty, ostatné	51544.01↔	Transpozícia a. subclavia do a.carotis com.
51534.0↔	Plastika záplatou[patch plastika]:a.subclavia	51544.1↔	Transpozícia truncus brachiocephalicus
51534.1↔	Plastika záplatou[patch plastika]:truncus brachioceph.	51544.2↔	Transpozícia a. pulmonalis
51534.2↔	Plastika záplatou[patch plastika]:a.pulmonalis	51544.x↔	Transpozícia aa.hrudnika:ostatné
51534.x↔	Plastika záplatou[patch plastika]aa.hrudnika:ost.	51545.0↔	Transpozícia bližšie neurčenej časti a. iliaca
51535.0↔	Plastika záplatou[patch plastika]:a.iliaca, b.n.časti	51545.1↔	Transpozícia a. iliaca externa
51535.1↔	Plastika záplatou[patch plastika]:a.iliaca communis	51545.2↔	Transpozícia a. iliaca interna
51535.2↔	Plastika záplatou[patch plastika]:a.iliaca externa	51545.x↔	Transpozícia aa.panvy a trupu:ostatné
51535.3↔	Plastika záplatou[patch plastika]:a.iliaca interna	51546.0	Transpozícia a. hepatica
51535.4↔	Plast.záplatou(patch plast):cievna protéza aa.panvy a trupu	51546.1	Transpozícia a. gastrica
51535.x↔	Plast.záplatou(patch plast)aa.panvy a trupu:ost.	51546.2	Transpozícia a. lienalis
51536.0	Plastika záplatou[patch plastika]:truncus coeliacus	51546.3↔	Transpozícia a. renalis
51536.1	Plastika záplatou[patch plastika]:a.hepatica	51546.4	Transpozícia a. mesenterica superior
51536.2	Plastika záplatou[patch plastika]:a.gastrica	51546.5	Transpozícia a. mesenterica inferior
51536.3	Plastika záplatou[patch plastika]:a.lienalis	51546.x↔	Transpozícia viscerálnej tepny, ostatné

51547.0↔	Transpozícia a. femoralis	51559.6	Iné plastické rekonštrukcie v. mesenterica infer.
51547.1↔	Transpozícia a. profunda femoris	51559.7	Iné plastické rekonštrukcie vv. hepaticae
51547.x↔	Transpozícia tepny stehna, ostatné	51559.8↔	Iné plastické rekonštrukcie v. renalis
51548.0↔	Transpozícia a. tibialis anterior	51559.9↔	Iné plastické rekonštrukcie v. jugularis
51548.1↔	Transpozícia a. tibialis posterior	51559.a↔	Iné plastické rekonštrukcie v. pulmonalis
51548.2↔	Transpozícia a. fibularis	51559.b↔	Iné plastické rekonštrukcie v. subclavia
51548.x↔	Transpozícia tepny predkol.a nohy, ostatné	51559.c↔	Iné plastické rekonštrukcie v. axillaris
51549	Transpozícia žily	51559.d↔	Iné plastické rekonštrukcie v. brachiocephalica
5154x↔	Transpozícia ciev, ostatné	51559.e	Iné plastické rekonštrukcie v. cava superior
51550.0↔	Iné plast.rekonštrukcie a.carotis b.n.časti	51559.f	Iné plastické rekonštrukcie v. cava inferior
51550.1↔	Iné plast.rekonštrukcie a.carotis com.a sin.carotic.	51559.g↔	Iné plastické rekonštrukcie v. iliaca communis
51550.2↔	Iné plast.rekonštrukcie a.car.int.extrakt.č.	51559.h↔	Iné plastické rekonštrukcie v. iliaca externa
51550.3↔	Iné plast.rekonštrukcie a.carotis externa	51559.i↔	Iné plastické rekonštrukcie v. iliaca interna
51550.4↔	Iné plast.rekonštrukcie a.vertebral.extrakt.č.	51559.x↔	Iné plastické rekonštrukcie hlbkových žíl, ost.
51550.5↔	Iné plast.rekonštrukcie a.carotis s použ.stentu	5155x↔	Iné plast.rekonštrukcie ciev:ostatné
51550.x↔	Iné plast.rekonštr.aa.hlavy a krku,ost.	51560.0	OP nádorov na karotidách a iných paraganglióm:explorácia
51551.0↔	Iné plastické rekonštrukcie a.axillaris	51560.1	OP nádorov na karotid.ai.paraganglióm:excíz.bez monit.nerv.
51551.1↔	Iné plastické rekonštrukcie a.brachialis	51560.2	OP nádor.na karotid.ai.paraganglióm:excízia s monitor.nerv
51551.x↔	Iné plastické rekonštrukcie tepny ramena, ostatné	51560.x	OP nádorov na karotidách a iných paragangliómov:ost.
51552.0↔	Iné plast.rekonštrukcie a.ulnaris	51570.0	Rev.v ciev.chir.pre krv:chir.lieč.krvácania po cievnej rek.
51552.1↔	Iné plast.rekonštrukcie arc.palmaris prof.	51570.1	Rev.v ciev.chir.pre krvác.revízia anastomóz
51552.2↔	Iné plast.rekonštrukcie arc.palmaris superf.	51570.2	Rev.v ciev.chir.pre krv:revízia cievneho graftu
51552.3↔	Iné plast.rekonštrukcie aa.digit.palm.comm.	51570.3	Rev.v ciev.chir.pre krv:výmena ciev.graftu
51552.4↔	Iné plast.rekonštrukcie a.radialis	51570.4	Rev.v ciev.chir.pre krv:odstr.cievneho graftu
51552.5↔	Iné plast.rekonštrukcie r.carpalis palmaris	51570.5	Rev.v ciev.chir.pre krv:revízia arterio-venózneho shuntu
51552.6↔	Iné plast.rekonštrukcie r.carpalis dorsalis	51571.0	Rev.v ciev.chir.pre infekciu:chir.liečba krvác.pri inf.ciev.prot.
51552.7↔	Iné plast.rekonštrukcie a.princeps pollicis	51571.1	Rev.v ciev.chir.pre infekciu:revízia anastomóz
51552.x↔	Iné plast.rek. aa.predlaktia a ruky,ostatné	51571.2	Rev.v ciev.chir.pre infekciu:revízia cievneho graftu
51553.0	Iné plast.rekonštrukcie na ascendentnej aorte	51571.3	Rev.v ciev.chir.pre infekciu:výmena cievneho graftu
51553.1	Iné plast.rekonštrukcie oblúka aorty	51571.4	Rev.v ciev.chir.pre infekciu:odstránenie cievneho graftu
51553.2	Iné plast.rekonštrukcie torakálnej aorty	51572	Revízia a. carotis interna
51553.3	Iné plast.rekonštrukcie abdominálnej aorty	51591.6	Aortopexia na cievach
51553.4	Iné plast.rekonštrukcie aorty s použ.stentu	51591.8	Adheziolýza a dekompresia na cievach
51553.x	Iné plast.rek.aorty:ostatné	51591.9	Venózne valvuloplastiky
51554.0↔	Iné plastické rekonštrukcie a. subclavia	5p59a.2	Uzavretie venózneho úniku na penise
51554.1↔	Iné plast.rekonštr.truncus brachiocephalicus	5p59a.3	Revaskularizačné operácie na penise
51554.2↔	Iné plastické rekonštrukcie a. pulmonalis	5i726.1↔	Fasciektómia 1 prsta s 1 neurolyzou a s 1 arteriolýzou
51554.x↔	Iné plastické rekonštrukcie tepny hrudníka,ostatné	5i726.2↔	Fasciektómia viac prstov s 1 neurolyzou a s 1 arteriolýzou
51555.0↔	Iné plastické rekonštrukcie aa. lumbales	5i727.1↔	Fasciektómia 1 prsta s viac.neurolyzami a viac.arteriolyzami
51555.1↔	Iné plastické rekonštrukcie b.n.časti a. iliaca	5i727.2↔	Fasciekt.viac prstov s viac.neurolyzami a viac.arteriolyz.
51555.2↔	Iné plastické rekonštrukcie a. iliaca communis	5i728.1↔	Fasciektómia 1 prsta s artrolyzou (vr.neurolyzy a arteriolyzy)
51555.3↔	Iné plastické rekonštrukcie a. iliaca externa	5i728.2↔	Fasciekt.viac prstov s artrolyzou (vr.neurolyzy a arteriolyzy)
51555.4↔	Iné plastické rekonštrukcie a. iliaca interna	5i793↔	Radik.excízia ch.tk.na ruke s špec.prepar.ciev a nervov
51555.x↔	Iné plastické rekonštrukcie tepny panvy a trupu,ost.	5i794↔	Rad.excízia ch.tk.na ruke s rozš.preparáciou
51556.0	Iné plastické rekonštrukcie truncus coeliacus	8c220.x	Odstr.cudzieho telesa z ľavej komory,iným spôsobom
51556.1	Iné plastické rekonštrukcie a. hepatica	8c22x	Perkután.katétr.odstr.cudz.telesa z ciev.systému,iné
51556.2	Iné plastické rekonštrukcie a. gastrica	8r61b	Katétrová perkutánna renálna denervácia
51556.3	Iné plastické rekonštrukcie a. lienalis	8r730‡	Trombol. I. akútneho infarktu myokardu
51556.4↔	Iné plastické rekonštrukcie a. renalis	8r731.0‡	Trombol. I. akútnej cievnej mozgovej príhody
51556.5	Iné plastické rekonštrukcie a. mesenterica super.	8r731.1‡	Trombol. I. akútnej pľúcnej embólie
51556.6	Iné plastické rekonštrukcie a. mesenterica infer.	8r731.2‡	Trombol. I. akútnych periférnych cievnych uzáverov
51556.x↔	Iné plast.rekonštrukcie viscerál.tepien, ostatné	8r732‡	Trombol. I. A - V shuntu
51557.0↔	Iné plastické rekonštrukcie a. femoralis	8r741.0	Embolizácia intrakraniálnej durálnej fistuly
51557.1↔	Iné plastické rekonštrukcie a. profunda femoris	8r741.1	Embolizácia spinálnej AVM
51557.2↔	Iné plastické rekonštrukcie a. poplitea	8r741.2	Embolizácia spinálnej durálnej fistuly
51557.x↔	Iné plastické rekonštrukcie tepny stehna,ost.	8r741.5	Parciálna embolizácia sleziny
51558.0↔	Iné plastické rekonštrukcie a. tibialis anterior	8r752	Meranie tlakov vo v. hepaticae a vo v. portae [HPVG]
51558.1↔	Iné plastické rekonštrukcie aa. recurrentes	8r800.0	PTA balónová: intrakr.c.
51558.2↔	Iné plastické rekonštrukcie a. dorsalis pedis	8r800.2	PTA balónová: a. car. bez b. ur.
51558.3↔	Iné plastické rekonštrukcie a. tibialis posterior	8r800.3	PTA balónová: a. car. com.
51558.4↔	Iné plastické rekonštrukcie a. fibularis	8r800.4	PTA balónová: a. car. int. extrakt.
51558.5↔	Iné plastické rekonštrukcie a. plantaris medialis	8r800.5	PTA balónová: a. car. int. extrakt. s a. car. com.
51558.6↔	Iné plastické rekonštrukcie a. plantaris lateralis	8r800.6	PTA balónová: a. car. ext.
51558.x↔	Iné plast.rekonštr.tepny predkolenia a nohy,ost.	8r800.7	PTA balónová: a. ver.
51559.0↔	Iné plastické rekonštrukcie v. femoralis	8r800.8	PTA balónová: spin. c.
51559.1↔	Iné plastické rekonštrukcie v. poplitea	8r800.e	PTA balónová: v. cava
51559.2	Iné plastické rekonštrukcie v. portae	8r800.f	PTA balónová: iné . c. hrud.
51559.3↔	Iné plastické rekonštrukcie v. gastrica	8r800.g	PTA balónová: v. por.
51559.4	Iné plastické rekonštrukcie v. lienalis	8r800.h	PTA balónová: visc. c.
51559.5	Iné plastické rekonštrukcie v. mesenterica super.	8r800.i	PTA balónová: iné br. a pan. tep.

8r800.j	PTA balónová: iné br. a pan. žily	8r805.e	PTA kryo: v. cava
8r800.k	PTA balónová: c. ple. a ram.	8r805.f	PTA kryo: iné . c. hrud.
8r800.l	PTA balónová: c. predla.	8r805.g	PTA kryo: v. por.
8r800.m	PTA balónová: c. predko.	8r805.h	PTA kryo: visc. c.
8r800.n	PTA balónová: femo. te.	8r805.i	PTA kryo: iné br. a pan. tep.
8r800.o	PTA balónová: femo. ži.	8r805.j	PTA kryo: iné br. a pan. žily
8r800.p	PTA balónová: c. malf.	8r805.k	PTA kryo: c. ple. a ram.
8r800.q	PTA balónová: umel. c.	8r805.l	PTA kryo: c. predla.
8r800.x	PTA balónová: iné	8r805.m	PTA kryo: c. predko.
8r801.0	PTA lieč. uvoľ. kat.: intrakr.c.	8r805.n	PTA kryo: femo. te.
8r801.2	PTA lieč. uvoľ. kat.: a. car. bez b. ur.	8r805.o	PTA kryo: femo. ži.
8r801.3	PTA lieč. uvoľ. kat.: a. car. com.	8r805.p	PTA kryo: c. malf.
8r801.4	PTA lieč. uvoľ. kat.: a. car. int. extrakr.	8r805.q	PTA kryo: umel. c.
8r801.5	PTA lieč. uvoľ. kat.: a. car. int. extrakr. s a. car. com.	8r805.x	PTA kryo: iné
8r801.6	PTA lieč. uvoľ. kat.: a. car. ext.	8r810.k	Aterek.: c. ple. a ram.
8r801.7	PTA lieč. uvoľ. kat.: a. ver.	8r810.l	Aterek.: c. predla.
8r801.8	PTA lieč. uvoľ. kat.: spin. c.	8r810.m	Aterek.: c. predko.
8r801.e	PTA lieč. uvoľ. kat.: v. cava	8r810.n	Aterek.: femo. te.
8r801.f	PTA lieč. uvoľ. kat.: iné . c. hrud.	8r810.o	Aterek.: femo. ži.
8r801.g	PTA lieč. uvoľ. kat.: v. por.	8r810.q	Aterek.: umel. c.
8r801.h	PTA lieč. uvoľ. kat.: visc. c.	8r810.x	Aterek.: iné
8r801.i	PTA lieč. uvoľ. kat.: iné br. a pan. tep.	8r811.k	Rot. aterek.: c. ple. a ram.
8r801.j	PTA lieč. uvoľ. kat.: iné br. a pan. žily	8r811.l	Rot. aterek.: c. predla.
8r801.k	PTA lieč. uvoľ. kat.: c. ple. a ram.	8r811.m	Rot. aterek.: c. predko.
8r801.l	PTA lieč. uvoľ. kat.: c. predla.	8r811.n	Rot. aterek.: femo. te.
8r801.m	PTA lieč. uvoľ. kat.: c. predko.	8r811.o	Rot. aterek.: femo. ži.
8r801.n	PTA lieč. uvoľ. kat.: femo. te.	8r811.q	Rot. aterek.: umel. c.
8r801.o	PTA lieč. uvoľ. kat.: femo. ži.	8r811.x	Rot. aterek.: iné
8r801.p	PTA lieč. uvoľ. kat.: c. malf.	8r820.0	Trombek. a embolek.: intrakr.c.
8r801.q	PTA lieč. uvoľ. kat.: umel. c.	8r820.1	Trombek. a embolek.: extrakr. c. hl. a krk.
8r801.x	PTA lieč. uvoľ. kat.: iné	8r820.8	Trombek. a embolek.: spin. c.
8r802.1	PTA rez. kat.: extrakr. c. hl. a krk.	8r820.b	Trombek. a embolek.: duct. arter. aper.
8r802.8	PTA rez. kat.: spin. c.	8r820.c	Trombek. a embolek.: aorta
8r802.e	PTA rez. kat.: v. cava	8r820.d	Trombek. a embolek.: isth. aor.
8r802.f	PTA rez. kat.: iné . c. hrud.	8r820.e	Trombek. a embolek.: v. cava
8r802.g	PTA rez. kat.: v. por.	8r820.f	Trombek. a embolek.: iné . c. hrud.
8r802.h	PTA rez. kat.: visc. c.	8r820.g	Trombek. a embolek.: v. por.
8r802.i	PTA rez. kat.: iné br. a pan. tep.	8r820.h	Trombek. a embolek.: visc. c.
8r802.j	PTA rez. kat.: iné br. a pan. žily	8r820.i	Trombek. a embolek.: iné br. a pan. tep.
8r802.k	PTA rez. kat.: c. ple. a ram.	8r820.j	Trombek. a embolek.: iné br. a pan. žily
8r802.l	PTA rez. kat.: c. predla.	8r820.k	Trombek. a embolek.: c. ple. a ram.
8r802.m	PTA rez. kat.: c. predko.	8r820.l	Trombek. a embolek.: c. predla.
8r802.n	PTA rez. kat.: femo. te.	8r820.m	Trombek. a embolek.: c. predko.
8r802.o	PTA rez. kat.: femo. ži.	8r820.n	Trombek. a embolek.: femo. te.
8r802.p	PTA rez. kat.: c. malf.	8r820.o	Trombek. a embolek.: femo. ži.
8r802.q	PTA rez. kat.: umel. c.	8r820.p	Trombek. a embolek.: c. malf.
8r802.x	PTA rez. kat.: iné	8r820.q	Trombek. a embolek.: umel. c.
8r803.k	PTA laser.: c. ple. a ram.	8r820.x	Trombek. a embolek.: iné
8r803.l	PTA laser.: c. predla.	8r821.0	Rot. trombek. a embolek.: intrakr.c.
8r803.m	PTA laser.: c. predko.	8r821.1	Rot. trombek. a embolek.: extrakr. c. hl. a krk.
8r803.n	PTA laser.: femo. te.	8r821.8	Rot. trombek. a embolek.: spin. c.
8r803.o	PTA laser.: femo. ži.	8r821.b	Rot. trombek. a embolek.: duct. arter. aper.
8r803.x	PTA laser.: iné	8r821.c	Rot. trombek. a embolek.: aorta
8r804.1	PTA litotr.: extrakr. c. hl. a krk.	8r821.d	Rot. trombek. a embolek.: isth. aor.
8r804.e	PTA litotr.: v. cava	8r821.e	Rot. trombek. a embolek.: v. cava
8r804.f	PTA litotr.: iné . c. hrud.	8r821.f	Rot. trombek. a embolek.: iné . c. hrud.
8r804.g	PTA litotr.: v. por.	8r821.g	Rot. trombek. a embolek.: v. por.
8r804.h	PTA litotr.: visc. c.	8r821.h	Rot. trombek. a embolek.: visc. c.
8r804.i	PTA litotr.: iné br. a pan. tep.	8r821.i	Rot. trombek. a embolek.: iné br. a pan. tep.
8r804.j	PTA litotr.: iné br. a pan. žily	8r821.j	Rot. trombek. a embolek.: iné br. a pan. žily
8r804.k	PTA litotr.: c. ple. a ram.	8r821.k	Rot. trombek. a embolek.: c. ple. a ram.
8r804.l	PTA litotr.: c. predla.	8r821.l	Rot. trombek. a embolek.: c. predla.
8r804.m	PTA litotr.: c. predko.	8r821.m	Rot. trombek. a embolek.: c. predko.
8r804.n	PTA litotr.: femo. te.	8r821.n	Rot. trombek. a embolek.: femo. te.
8r804.o	PTA litotr.: femo. ži.	8r821.o	Rot. trombek. a embolek.: femo. ži.
8r804.q	PTA litotr.: umel. c.	8r821.p	Rot. trombek. a embolek.: c. malf.
8r804.x	PTA litotr.: iné	8r821.q	Rot. trombek. a embolek.: umel. c.
8r805.0	PTA kryo: intrakr.c.	8r821.x	Rot. trombek. a embolek.: iné
8r805.1	PTA kryo: extrakr. c. hl. a krk.	8r822.0	Aspir. trombek. a embolek.: intrakr.c.
8r805.8	PTA kryo: spin. c.	8r822.1	Aspir. trombek. a embolek.: extrakr. c. hl. a krk.

8r822.8	Aspir. trombek. a embolek.: spin. c.	8r84q	Odstr. cud. tel.: umel. c.
8r822.b	Aspir. trombek. a embolek.: duct. arter. aper.	8r84x	Odstr. cud. tel.: iné
8r822.c	Aspir. trombek. a embolek.: aorta	8r850.0	Selek. embol. tekut.: intrakr.c.
8r822.d	Aspir. trombek. a embolek.: isth. aor.	8r850.1	Selek. embol. tekut.: extrakr. c. hl. a krk.
8r822.e	Aspir. trombek. a embolek.: v. cava	8r850.8	Selek. embol. tekut.: spin. c.
8r822.f	Aspir. trombek. a embolek.: iné . c. hrud.	8r850.e	Selek. embol. tekut.: v. cava
8r822.g	Aspir. trombek. a embolek.: v. por.	8r850.f	Selek. embol. tekut.: iné . c. hrud.
8r822.h	Aspir. trombek. a embolek.: visc. c.	8r850.g	Selek. embol. tekut.: v. por.
8r822.i	Aspir. trombek. a embolek.: iné br. a pan. tep.	8r850.h	Selek. embol. tekut.: visc. c.
8r822.j	Aspir. trombek. a embolek.: iné br. a pan. žily	8r850.i	Selek. embol. tekut.: iné br. a pan. tep.
8r822.k	Aspir. trombek. a embolek.: c. ple. a ram.	8r850.j	Selek. embol. tekut.: iné br. a pan. žily
8r822.l	Aspir. trombek. a embolek.: c. predla.	8r850.k	Selek. embol. tekut.: c. ple. a ram.
8r822.m	Aspir. trombek. a embolek.: c. predko.	8r850.l	Selek. embol. tekut.: c. predla.
8r822.n	Aspir. trombek. a embolek.: femo. te.	8r850.m	Selek. embol. tekut.: c. predko.
8r822.o	Aspir. trombek. a embolek.: femo. ži.	8r850.n	Selek. embol. tekut.: femo. te.
8r822.p	Aspir. trombek. a embolek.: c. malf.	8r850.o	Selek. embol. tekut.: femo. ži.
8r822.q	Aspir. trombek. a embolek.: umel. c.	8r850.p	Selek. embol. tekut.: c. malf.
8r822.x	Aspir. trombek. a embolek.: iné	8r850.q	Selek. embol. tekut.: umel. c.
8r823.0	Kombin. farma. trombek. a embolek.: intrakr.c.	8r850.x	Selek. embol. tekut.: iné
8r823.1	Kombin. farma. trombek. a embolek.: extrakr. c. hl. a krk.	8r851.0	Selek. embol. odp. bal.: intrakr.c.
8r823.8	Kombin. farma. trombek. a embolek.: spin. c.	8r851.1	Selek. embol. odp. bal.: extrakr. c. hl. a krk.
8r823.b	Kombin. farma. trombek. a embolek.: duct. arter. aper.	8r851.8	Selek. embol. odp. bal.: spin. c.
8r823.c	Kombin. farma. trombek. a embolek.: aorta	8r851.e	Selek. embol. odp. bal.: v. cava
8r823.d	Kombin. farma. trombek. a embolek.: isth. aor.	8r851.f	Selek. embol. odp. bal.: iné . c. hrud.
8r823.e	Kombin. farma. trombek. a embolek.: v. cava	8r851.g	Selek. embol. odp. bal.: v. por.
8r823.f	Kombin. farma. trombek. a embolek.: iné . c. hrud.	8r851.h	Selek. embol. odp. bal.: visc. c.
8r823.g	Kombin. farma. trombek. a embolek.: v. por.	8r851.i	Selek. embol. odp. bal.: iné br. a pan. tep.
8r823.h	Kombin. farma. trombek. a embolek.: visc. c.	8r851.j	Selek. embol. odp. bal.: iné br. a pan. žily
8r823.i	Kombin. farma. trombek. a embolek.: iné br. a pan. tep.	8r851.k	Selek. embol. odp. bal.: c. ple. a ram.
8r823.j	Kombin. farma. trombek. a embolek.: iné br. a pan. žily	8r851.l	Selek. embol. odp. bal.: c. predla.
8r823.k	Kombin. farma. trombek. a embolek.: c. ple. a ram.	8r851.m	Selek. embol. odp. bal.: c. predko.
8r823.l	Kombin. farma. trombek. a embolek.: c. predla.	8r851.n	Selek. embol. odp. bal.: femo. te.
8r823.m	Kombin. farma. trombek. a embolek.: c. predko.	8r851.o	Selek. embol. odp. bal.: femo. ži.
8r823.n	Kombin. farma. trombek. a embolek.: femo. te.	8r851.p	Selek. embol. odp. bal.: c. malf.
8r823.o	Kombin. farma. trombek. a embolek.: femo. ži.	8r851.q	Selek. embol. odp. bal.: umel. c.
8r823.p	Kombin. farma. trombek. a embolek.: c. malf.	8r851.x	Selek. embol. odp. bal.: iné
8r823.q	Kombin. farma. trombek. a embolek.: umel. c.	8r852.0	Selek. embol. c. okl.: intrakr.c.
8r823.x	Kombin. farma. trombek. a embolek.: iné	8r852.1	Selek. embol. c. okl.: extrakr. c. hl. a krk.
8r830	Selek lok. tromb.: intrakr.c.	8r852.8	Selek. embol. c. okl.: spin. c.
8r831	Selek lok. tromb.: extrakr. c. hl. a krk.	8r852.e	Selek. embol. c. okl.: v. cava
8r838	Selek lok. tromb.: spin. c.	8r852.f	Selek. embol. c. okl.: iné . c. hrud.
8r83e	Selek lok. tromb.: v. cava	8r852.g	Selek. embol. c. okl.: v. por.
8r83f	Selek lok. tromb.: iné . c. hrud.	8r852.h	Selek. embol. c. okl.: visc. c.
8r83g	Selek lok. tromb.: v. por.	8r852.i	Selek. embol. c. okl.: iné br. a pan. tep.
8r83h	Selek lok. tromb.: visc. c.	8r852.j	Selek. embol. c. okl.: iné br. a pan. žily
8r83i	Selek lok. tromb.: iné br. a pan. tep.	8r852.k	Selek. embol. c. okl.: c. ple. a ram.
8r83j	Selek lok. tromb.: iné br. a pan. žily	8r852.l	Selek. embol. c. okl.: c. predla.
8r83k	Selek lok. tromb.: c. ple. a ram.	8r852.m	Selek. embol. c. okl.: c. predko.
8r83l	Selek lok. tromb.: c. predla.	8r852.n	Selek. embol. c. okl.: femo. te.
8r83m	Selek lok. tromb.: c. predko.	8r852.o	Selek. embol. c. okl.: femo. ži.
8r83n	Selek lok. tromb.: femo. te.	8r852.p	Selek. embol. c. okl.: c. malf.
8r83o	Selek lok. tromb.: femo. ži.	8r852.q	Selek. embol. c. okl.: umel. c.
8r83p	Selek lok. tromb.: c. malf.	8r852.x	Selek. embol. c. okl.: iné
8r83q	Selek lok. tromb.: umel. c.	8r853.0	Selek. embol. čas.: intrakr.c.
8r83x	Selek lok. tromb.: iné	8r853.1	Selek. embol. čas.: extrakr. c. hl. a krk.
8r840	Odstr. cud. tel.: intrakr.c.	8r853.8	Selek. embol. čas.: spin. c.
8r841	Odstr. cud. tel.: extrakr. c. hl. a krk.	8r853.e	Selek. embol. čas.: v. cava
8r848	Odstr. cud. tel.: spin. c.	8r853.f	Selek. embol. čas.: iné . c. hrud.
8r84e	Odstr. cud. tel.: v. cava	8r853.g	Selek. embol. čas.: v. por.
8r84f	Odstr. cud. tel.: iné . c. hrud.	8r853.h	Selek. embol. čas.: visc. c.
8r84g	Odstr. cud. tel.: v. por.	8r853.i	Selek. embol. čas.: iné br. a pan. tep.
8r84h	Odstr. cud. tel.: visc. c.	8r853.j	Selek. embol. čas.: iné br. a pan. žily
8r84i	Odstr. cud. tel.: iné br. a pan. tep.	8r853.k	Selek. embol. čas.: c. ple. a ram.
8r84j	Odstr. cud. tel.: iné br. a pan. žily	8r853.l	Selek. embol. čas.: c. predla.
8r84k	Odstr. cud. tel.: c. ple. a ram.	8r853.m	Selek. embol. čas.: c. predko.
8r84l	Odstr. cud. tel.: c. predla.	8r853.n	Selek. embol. čas.: femo. te.
8r84m	Odstr. cud. tel.: c. predko.	8r853.o	Selek. embol. čas.: femo. ži.
8r84n	Odstr. cud. tel.: femo. te.	8r853.p	Selek. embol. čas.: c. malf.
8r84o	Odstr. cud. tel.: femo. ži.	8r853.q	Selek. embol. čas.: umel. c.
8r84p	Odstr. cud. tel.: c. malf.	8r853.x	Selek. embol. čas.: iné

8r854.0	Selek. embol. kov. šp.: intrakr.c.	8r880.1k	PTI 2 st. neuv. lie. : c. ple. a ram.
8r854.1	Selek. embol. kov. šp.: extrakr. c. hl. a krk.	8r880.1l	PTI 2 st. neuv. lie. : c. predla.
8r854.8	Selek. embol. kov. šp.: spin. c.	8r880.1m	PTI 2 st. neuv. lie. : c. predko.
8r854.e	Selek. embol. kov. šp.: v. cava	8r880.1n	PTI 2 st. neuv. lie. : femo. te.
8r854.f	Selek. embol. kov. šp.: iné . c. hrud.	8r880.1o	PTI 2 st. neuv. lie. : femo. ži.
8r854.g	Selek. embol. kov. šp.: v. por.	8r880.1p	PTI 2 st. neuv. lie. : c. malf.
8r854.h	Selek. embol. kov. šp.: visc. c.	8r880.1q	PTI 2 st. neuv. lie. : umel. c.
8r854.i	Selek. embol. kov. šp.: iné br. a pan. tep.	8r880.1x	PTI 2 st. neuv. lie. : iné
8r854.j	Selek. embol. kov. šp.: iné br. a pan. žily	8r880.20	PTI 3 st. neuv. lie. : intrakr.c.
8r854.k	Selek. embol. kov. šp.: c. ple. a ram.	8r880.22	PTI 3 st. neuv. lie. : a. car. bez b. ur.
8r854.l	Selek. embol. kov. šp.: c. predla.	8r880.23	PTI 3 st. neuv. lie. : a. car. com.
8r854.m	Selek. embol. kov. šp.: c. predko.	8r880.24	PTI 3 st. neuv. lie. : a. car. int. extrakr.
8r854.n	Selek. embol. kov. šp.: femo. te.	8r880.25	PTI 3 st. neuv. lie. : a. car. int. extrakr. s a. car. com.
8r854.o	Selek. embol. kov. šp.: femo. ži.	8r880.26	PTI 3 st. neuv. lie. : a. car. ext.
8r854.p	Selek. embol. kov. šp.: c. malf.	8r880.28	PTI 3 st. neuv. lie. : spin. c.
8r854.q	Selek. embol. kov. šp.: umel. c.	8r880.2e	PTI 3 st. neuv. lie. : v. cava
8r854.x	Selek. embol. kov. šp.: iné	8r880.2f	PTI 3 st. neuv. lie. : iné . c. hrud.
8r855.0	Perkut.translum.selek.emboliz.ostat.Intrakr.cievny	8r880.2g	PTI 3 st. neuv. lie. : v. por.
8r855.1	Perkut.translum.selek.emboliz.ostat.extrakr.cievny hlavy a krku	8r880.2h	PTI 3 st. neuv. lie. : visc. c.
8r855.8	Perkut.translum.selek.emboliz.ostat.spin.cievny	8r880.2i	PTI 3 st. neuv. lie. : iné br. a pan. tep.
8r855.e	Perkutátna transluminálna selektívna embolizácia, ostatné: v. cava	8r880.2j	PTI 3 st. neuv. lie. : iné br. a pan. žily
		8r880.2k	PTI 3 st. neuv. lie. : c. ple. a ram.
8r855.f	Perkut.translum.selek.emboliz.ostat.iné cievny hrud.	8r880.2l	PTI 3 st. neuv. lie. : c. predla.
8r855.g	Perkut.translum.selek.emboliz.ostat.v. portae	8r880.2m	PTI 3 st. neuv. lie. : c. predko.
8r855.h	Perkut.translum.selek.emboliz.ostat.cievny viscer.	8r880.2n	PTI 3 st. neuv. lie. : femo. te.
8r855.i	Perkut.translum.selek.emboliz.ostat.iné brušné a panvové tepny	8r880.2p	PTI 3 st. neuv. lie. : c. malf.
8r855.j	Perkut.translum.selek.emboliz.ostat.iné brušné a panvové žily	8r880.2q	PTI 3 st. neuv. lie. : umel. c.
8r855.k	Perkut.translum.selek.emboliz.ostat.cievny pleca a ramena	8r880.2x	PTI 3 st. neuv. lie. : iné
8r855.l	Perkut.translum.selek.emboliz.ostat.cievny predl.	8r880.30	PTI 4 st. neuv. lie. : intrakr.c.
8r855.m	Perkut.translum.selek.emboliz.ostat.cievny predk.	8r880.32	PTI 4 st. neuv. lie. : a. car. bez b. ur.
8r855.n	Perkut.translum.selek.emboliz.ostat.femor.tepny	8r880.33	PTI 4 st. neuv. lie. : a. car. com.
8r855.o	Perkut.translum.selek.emboliz.ostat.femor.žily	8r880.34	PTI 4 st. neuv. lie. : a. car. int. extrakr.
8r855.p	Perkut.translum.selek.emboliz.ostat.cievne malfor.	8r880.35	PTI 4 st. neuv. lie. : a. car. int. extrakr. s a. car. com.
8r855.q	Perkut.translum.selek.emboliz.ostat.umelé cievny	8r880.36	PTI 4 st. neuv. lie. : a. car. ext.
8r855.x	Perkutátna transluminálna selektívna embolizácia, ostatné: iné	8r880.38	PTI 4 st. neuv. lie. : spin. c.
8r874.0	Ďalšie PTCI	8r880.3e	PTI 4 st. neuv. lie. : v. cava
8r880.00	PTI 1 st. neuv. lie. : intrakr.c.	8r880.3f	PTI 4 st. neuv. lie. : iné . c. hrud.
8r880.02	PTI 1 st. neuv. lie. : a. car. bez b. ur.	8r880.3g	PTI 4 st. neuv. lie. : v. por.
8r880.03	PTI 1 st. neuv. lie. : a. car. com.	8r880.3h	PTI 4 st. neuv. lie. : visc. c.
8r880.04	PTI 1 st. neuv. lie. : a. car. int. extrakr.	8r880.3i	PTI 4 st. neuv. lie. : iné br. a pan. tep.
8r880.05	PTI 1 st. neuv. lie. : a. car. int. extrakr. s a. car. com.	8r880.3j	PTI 4 st. neuv. lie. : iné br. a pan. žily
8r880.06	PTI 1 st. neuv. lie. : a. car. ext.	8r880.3k	PTI 4 st. neuv. lie. : c. ple. a ram.
8r880.08	PTI 1 st. neuv. lie. : spin. c.	8r880.3l	PTI 4 st. neuv. lie. : c. predla.
8r880.0e	PTI 1 st. neuv. lie. : v. cava	8r880.3m	PTI 4 st. neuv. lie. : c. predko.
8r880.0f	PTI 1 st. neuv. lie. : iné . c. hrud.	8r880.3n	PTI 4 st. neuv. lie. : femo. te.
8r880.0g	PTI 1 st. neuv. lie. : v. por.	8r880.3o	PTI 4 st. neuv. lie. : femo. ži.
8r880.0h	PTI 1 st. neuv. lie. : visc. c.	8r880.3p	PTI 4 st. neuv. lie. : c. malf.
8r880.0i	PTI 1 st. neuv. lie. : iné br. a pan. tep.	8r880.3q	PTI 4 st. neuv. lie. : umel. c.
8r880.0j	PTI 1 st. neuv. lie. : iné br. a pan. žily	8r880.3x	PTI 4 st. neuv. lie. : iné
8r880.0k	PTI 1 st. neuv. lie. : c. ple. a ram.	8r880.40	PTI 5 st. neuv. lie. : intrakr.c.
8r880.0l	PTI 1 st. neuv. lie. : c. predla.	8r880.42	PTI 5 st. neuv. lie. : a. car. bez b. ur.
8r880.0m	PTI 1 st. neuv. lie. : c. predko.	8r880.43	PTI 5 st. neuv. lie. : a. car. com.
8r880.0n	PTI 1 st. neuv. lie. : femo. te.	8r880.44	PTI 5 st. neuv. lie. : a. car. int. extrakr.
8r880.0o	PTI 1 st. neuv. lie. : femo. ži.	8r880.45	PTI 5 st. neuv. lie. : a. car. int. extrakr. s a. car. com.
8r880.0p	PTI 1 st. neuv. lie. : c. malf.	8r880.46	PTI 5 st. neuv. lie. : a. car. ext.
8r880.0q	PTI 1 st. neuv. lie. : umel. c.	8r880.48	PTI 5 st. neuv. lie. : spin. c.
8r880.0x	PTI 1 st. neuv. lie. : iné	8r880.4e	PTI 5 st. neuv. lie. : v. cava
8r880.10	PTI 2 st. neuv. lie. : intrakr.c.	8r880.4f	PTI 5 st. neuv. lie. : iné . c. hrud.
8r880.12	PTI 2 st. neuv. lie. : a. car. bez b. ur.	8r880.4g	PTI 5 st. neuv. lie. : v. por.
8r880.13	PTI 2 st. neuv. lie. : a. car. com.	8r880.4h	PTI 5 st. neuv. lie. : visc. c.
8r880.14	PTI 2 st. neuv. lie. : a. car. int. extrakr.	8r880.4i	PTI 5 st. neuv. lie. : iné br. a pan. tep.
8r880.15	PTI 2 st. neuv. lie. : a. car. int. extrakr. s a. car. com.	8r880.4j	PTI 5 st. neuv. lie. : iné br. a pan. žily
8r880.16	PTI 2 st. neuv. lie. : a. car. ext.	8r880.4k	PTI 5 st. neuv. lie. : c. ple. a ram.
8r880.18	PTI 2 st. neuv. lie. : spin. c.	8r880.4l	PTI 5 st. neuv. lie. : c. predla.
8r880.1e	PTI 2 st. neuv. lie. : v. cava	8r880.4m	PTI 5 st. neuv. lie. : c. predko.
8r880.1f	PTI 2 st. neuv. lie. : iné . c. hrud.	8r880.4n	PTI 5 st. neuv. lie. : femo. te.
8r880.1g	PTI 2 st. neuv. lie. : v. por.	8r880.4o	PTI 5 st. neuv. lie. : femo. ži.
8r880.1h	PTI 2 st. neuv. lie. : visc. c.	8r880.4p	PTI 5 st. neuv. lie. : c. malf.
8r880.1i	PTI 2 st. neuv. lie. : iné br. a pan. tep.	8r880.4q	PTI 5 st. neuv. lie. : umel. c.
8r880.1j	PTI 2 st. neuv. lie. : iné br. a pan. žily	8r880.4x	PTI 5 st. neuv. lie. : iné

8r880.50	PTI 6 a viac st. neuv. lie. : intrakr.c.	8r881.2e	PTI 3 st. uv. lie. : v. cava
8r880.52	PTI 6 a viac st. neuv. lie. : a. car. bez b. ur.	8r881.2f	PTI 3 st. uv. lie. : iné . c. hrud.
8r880.53	PTI 6 a viac st. neuv. lie. : a. car. com.	8r881.2g	PTI 3 st. uv. lie. : v. por.
8r880.54	PTI 6 a viac st. neuv. lie. : a. car. int. extrakr.	8r881.2h	PTI 3 st. uv. lie. : visc. c.
8r880.55	PTI 6 a viac st. neuv. lie. : a ca in. extrak. s a car. com.	8r881.2i	PTI 3 st. uv. lie. : iné br. a pan. tep.
8r880.56	PTI 6 a viac st. neuv. lie. : a. car. ext.	8r881.2j	PTI 3 st. uv. lie. : iné br. a pan. žily
8r880.58	PTI 6 a viac st. neuv. lie. : spin. c.	8r881.2k	PTI 3 st. uv. lie. : c. ple. a ram.
8r880.5e	PTI 6 a viac st. neuv. lie. : v. cava	8r881.2l	PTI 3 st. uv. lie. : c. predla.
8r880.5f	PTI 6 a viac st. neuv. lie. : iné . c. hrud.	8r881.2m	PTI 3 st. uv. lie. : c. predko.
8r880.5g	PTI 6 a viac st. neuv. lie. : v. por.	8r881.2n	PTI 3 st. uv. lie. : femo. te.
8r880.5h	PTI 6 a viac st. neuv. lie. : visc. c.	8r881.2o	PTI 3 st. uv. lie. : femo. ži.
8r880.5i	PTI 6 a viac st. neuv. lie. : iné br. a pan. tep.	8r881.2p	PTI 3 st. uv. lie. : c. malf.
8r880.5j	PTI 6 a viac st. neuv. lie. : iné br. a pan. žily	8r881.2q	PTI 3 st. uv. lie. : umel. c.
8r880.5k	PTI 6 a viac st. neuv. lie. : c. ple. a ram.	8r881.2x	PTI 3 st. uv. lie. : iné
8r880.5l	PTI 6 a viac st. neuv. lie. : c. predla.	8r881.30	PTI 4 st. uv. lie. : intrakr.c.
8r880.5m	PTI 6 a viac st. neuv. lie. : c. predko.	8r881.32	PTI 4 st. uv. lie. : a. car. bez b. ur.
8r880.5n	PTI 6 a viac st. neuv. lie. : femo. te.	8r881.33	PTI 4 st. uv. lie. : a. car. com.
8r880.5o	PTI 6 a viac st. neuv. lie. : femo. ži.	8r881.34	PTI 4 st. uv. lie. : a. car. int. extrakr.
8r880.5p	PTI 6 a viac st. neuv. lie. : c. malf.	8r881.35	PTI 4 st. uv. lie. : a. car. int. extrakr. s a. car. com.
8r880.5q	PTI 6 a viac st. neuv. lie. : umel. c.	8r881.36	PTI 4 st. uv. lie. : a. car. ext.
8r880.5x	PTI 6 a viac st. neuv. lie. : iné	8r881.38	PTI 4 st. uv. lie. : spin. c.
8r881.00	PTI 1 st. uv. lie. : intrakr.c.	8r881.3e	PTI 4 st. uv. lie. : v. cava
8r881.02	PTI 1 st. uv. lie. : a. car. bez b. ur.	8r881.3f	PTI 4 st. uv. lie. : iné . c. hrud.
8r881.03	PTI 1 st. uv. lie. : a. car. com.	8r881.3g	PTI 4 st. uv. lie. : v. por.
8r881.04	PTI 1 st. uv. lie. : a. car. int. extrakr.	8r881.3h	PTI 4 st. uv. lie. : visc. c.
8r881.05	PTI 1 st. uv. lie. : a. car. int. extrakr. s a. car. com.	8r881.3i	PTI 4 st. uv. lie. : iné br. a pan. tep.
8r881.06	PTI 1 st. uv. lie. : a. car. ext.	8r881.3j	PTI 4 st. uv. lie. : iné br. a pan. žily
8r881.08	PTI 1 st. uv. lie. : spin. c.	8r881.3k	PTI 4 st. uv. lie. : c. ple. a ram.
8r881.0e	PTI 1 st. uv. lie. : v. cava	8r881.3l	PTI 4 st. uv. lie. : c. predla.
8r881.0f	PTI 1 st. uv. lie. : iné . c. hrud.	8r881.3m	PTI 4 st. uv. lie. : c. predko.
8r881.0g	PTI 1 st. uv. lie. : v. por.	8r881.3n	PTI 4 st. uv. lie. : femo. te.
8r881.0h	PTI 1 st. uv. lie. : visc. c.	8r881.3o	PTI 4 st. uv. lie. : femo. ži.
8r881.0i	PTI 1 st. uv. lie. : iné br. a pan. tep.	8r881.3p	PTI 4 st. uv. lie. : c. malf.
8r881.0j	PTI 1 st. uv. lie. : iné br. a pan. žily	8r881.3q	PTI 4 st. uv. lie. : umel. c.
8r881.0k	PTI 1 st. uv. lie. : c. ple. a ram.	8r881.3x	PTI 4 st. uv. lie. : iné
8r881.0l	PTI 1 st. uv. lie. : c. predla.	8r881.40	PTI 5 st. uv. lie. : intrakr.c.
8r881.0m	PTI 1 st. uv. lie. : c. predko.	8r881.42	PTI 5 st. uv. lie. : a. car. bez b. ur.
8r881.0n	PTI 1 st. uv. lie. : femo. te.	8r881.43	PTI 5 st. uv. lie. : a. car. com.
8r881.0o	PTI 1 st. uv. lie. : femo. ži.	8r881.44	PTI 5 st. uv. lie. : a. car. int. extrakr.
8r881.0p	PTI 1 st. uv. lie. : c. malf.	8r881.45	PTI 5 st. uv. lie. : a. car. int. extrakr. s a. car. com.
8r881.0q	PTI 1 st. uv. lie. : umel. c.	8r881.46	PTI 5 st. uv. lie. : a. car. ext.
8r881.0x	PTI 1 st. uv. lie. : iné	8r881.48	PTI 5 st. uv. lie. : spin. c.
8r881.10	PTI 2 st. uv. lie. : intrakr.c.	8r881.4e	PTI 5 st. uv. lie. : v. cava
8r881.12	PTI 2 st. uv. lie. : a. car. bez b. ur.	8r881.4f	PTI 5 st. uv. lie. : iné . c. hrud.
8r881.13	PTI 2 st. uv. lie. : a. car. com.	8r881.4g	PTI 5 st. uv. lie. : v. por.
8r881.14	PTI 2 st. uv. lie. : a. car. int. extrakr.	8r881.4h	PTI 5 st. uv. lie. : visc. c.
8r881.15	PTI 2 st. uv. lie. : a. car. int. extrakr. s a. car. com.	8r881.4i	PTI 5 st. uv. lie. : iné br. a pan. tep.
8r881.16	PTI 2 st. uv. lie. : a. car. ext.	8r881.4j	PTI 5 st. uv. lie. : iné br. a pan. žily
8r881.18	PTI 2 st. uv. lie. : spin. c.	8r881.4k	PTI 5 st. uv. lie. : c. ple. a ram.
8r881.1e	PTI 2 st. uv. lie. : v. cava	8r881.4l	PTI 5 st. uv. lie. : c. predla.
8r881.1f	PTI 2 st. uv. lie. : iné . c. hrud.	8r881.4m	PTI 5 st. uv. lie. : c. predko.
8r881.1g	PTI 2 st. uv. lie. : v. por.	8r881.4n	PTI 5 st. uv. lie. : femo. te.
8r881.1h	PTI 2 st. uv. lie. : visc. c.	8r881.4o	PTI 5 st. uv. lie. : femo. ži.
8r881.1i	PTI 2 st. uv. lie. : iné br. a pan. tep.	8r881.4p	PTI 5 st. uv. lie. : c. malf.
8r881.1j	PTI 2 st. uv. lie. : iné br. a pan. žily	8r881.4q	PTI 5 st. uv. lie. : umel. c.
8r881.1k	PTI 2 st. uv. lie. : c. ple. a ram.	8r881.4x	PTI 5 st. uv. lie. : iné
8r881.1l	PTI 2 st. uv. lie. : c. predla.	8r881.50	PTI 6 a viac st. uv. lie. : intrakr.c.
8r881.1m	PTI 2 st. uv. lie. : c. predko.	8r881.52	PTI 6 a viac st. uv. lie. : a. car. bez b. ur.
8r881.1n	PTI 2 st. uv. lie. : femo. te.	8r881.53	PTI 6 a viac st. uv. lie. : a. car. com.
8r881.1o	PTI 2 st. uv. lie. : femo. ži.	8r881.54	PTI 6 a viac st. uv. lie. : a. car. int. extrakr.
8r881.1p	PTI 2 st. uv. lie. : c. malf.	8r881.55	PTI 6 a viac st. uv. lie. : a. ca. in. extrak. s a. car. com.
8r881.1q	PTI 2 st. uv. lie. : umel. c.	8r881.56	PTI 6 a viac st. uv. lie. : a. car. ext.
8r881.1x	PTI 2 st. uv. lie. : iné	8r881.58	PTI 6 a viac st. uv. lie. : spin. c.
8r881.20	PTI 3 st. uv. lie. : intrakr.c.	8r881.5e	PTI 6 a viac st. uv. lie. : v. cava
8r881.22	PTI 3 st. uv. lie. : a. car. bez b. ur.	8r881.5f	PTI 6 a viac st. uv. lie. : iné . c. hrud.
8r881.23	PTI 3 st. uv. lie. : a. car. com.	8r881.5g	PTI 6 a viac st. uv. lie. : v. por.
8r881.24	PTI 3 st. uv. lie. : a. car. int. extrakr.	8r881.5h	PTI 6 a viac st. uv. lie. : visc. c.
8r881.25	PTI 3 st. uv. lie. : a. car. int. extrakr. s a. car. com.	8r881.5i	PTI 6 a viac st. uv. lie. : iné br. a pan. tep.
8r881.26	PTI 3 st. uv. lie. : a. car. ext.	8r881.5j	PTI 6 a viac st. uv. lie. : iné br. a pan. žily
8r881.28	PTI 3 st. uv. lie. : spin. c.	8r881.5k	PTI 6 a viac st. uv. lie. : c. ple. a ram.

8r881.5l	PTI 6 a viac st. uv. lie. : c. predla.	8r882.30	PTI 4 st. bior. : intrakr.c.
8r881.5m	PTI 6 a viac st. uv. lie. : c. predko.	8r882.32	PTI 4 st. bior. : a. car. bez b. ur.
8r881.5n	PTI 6 a viac st. uv. lie. : femo. te.	8r882.33	PTI 4 st. bior. : a. car. com.
8r881.5o	PTI 6 a viac st. uv. lie. : femo. ži.	8r882.34	PTI 4 st. bior. : a. car. int. extrakr.
8r881.5p	PTI 6 a viac st. uv. lie. : c. malf.	8r882.35	PTI 4 st. bior. : a. car. int. extrakr. s a. car. com.
8r881.5q	PTI 6 a viac st. uv. lie. : umel. c.	8r882.36	PTI 4 st. bior. : a. car. ext.
8r881.5x	PTI 6 a viac st. uv. lie. : iné	8r882.38	PTI 4 st. bior. : spin. c.
8r882.00	PTI 1 st. bior. : intrakr.c.	8r882.3e	PTI 4 st. bior. : v. cava
8r882.02	PTI 1 st. bior. : a. car. bez b. ur.	8r882.3f	PTI 4 st. bior. : iné . c. hrud.
8r882.03	PTI 1 st. bior. : a. car. com.	8r882.3g	PTI 4 st. bior. : v. por.
8r882.04	PTI 1 st. bior. : a. car. int. extrakr.	8r882.3h	PTI 4 st. bior. : visc. c.
8r882.05	PTI 1 st. bior. : a. car. int. extrakr. s a. car. com.	8r882.3i	PTI 4 st. bior. : iné br. a pan. tep.
8r882.06	PTI 1 st. bior. : a. car. ext.	8r882.3j	PTI 4 st. bior. : iné br. a pan. žily
8r882.08	PTI 1 st. bior. : spin. c.	8r882.3k	PTI 4 st. bior. : c. ple. a ram.
8r882.0e	PTI 1 st. bior. : v. cava	8r882.3l	PTI 4 st. bior. : c. predla.
8r882.0f	PTI 1 st. bior. : iné . c. hrud.	8r882.3m	PTI 4 st. bior. : c. predko.
8r882.0g	PTI 1 st. bior. : v. por.	8r882.3n	PTI 4 st. bior. : femo. te.
8r882.0h	PTI 1 st. bior. : visc. c.	8r882.3o	PTI 4 st. bior. : femo. ži.
8r882.0i	PTI 1 st. bior. : iné br. a pan. tep.	8r882.3p	PTI 4 st. bior. : c. malf.
8r882.0j	PTI 1 st. bior. : iné br. a pan. žily	8r882.3q	PTI 4 st. bior. : umel. c.
8r882.0k	PTI 1 st. bior. : c. ple. a ram.	8r882.3x	PTI 4 st. bior. : iné
8r882.0l	PTI 1 st. bior. : c. predla.	8r882.40	PTI 5 st. bior. : intrakr.c.
8r882.0m	PTI 1 st. bior. : c. predko.	8r882.42	PTI 5 st. bior. : a. car. bez b. ur.
8r882.0n	PTI 1 st. bior. : femo. te.	8r882.43	PTI 5 st. bior. : a. car. com.
8r882.0o	PTI 1 st. bior. : femo. ži.	8r882.44	PTI 5 st. bior. : a. car. int. extrakr.
8r882.0p	PTI 1 st. bior. : c. malf.	8r882.45	PTI 5 st. bior. : a. car. int. extrakr. s a. car. com.
8r882.0q	PTI 1 st. bior. : umel. c.	8r882.46	PTI 5 st. bior. : a. car. ext.
8r882.0x	PTI 1 st. bior. : iné	8r882.4e	PTI 5 st. bior. : spin. c.
8r882.10	PTI 2 st. bior. : intrakr.c.	8r882.4e	PTI 5 st. bior. : v. cava
8r882.12	PTI 2 st. bior. : a. car. bez b. ur.	8r882.4f	PTI 5 st. bior. : iné . c. hrud.
8r882.13	PTI 2 st. bior. : a. car. com.	8r882.4g	PTI 5 st. bior. : v. por.
8r882.14	PTI 2 st. bior. : a. car. int. extrakr.	8r882.4h	PTI 5 st. bior. : visc. c.
8r882.15	PTI 2 st. bior. : a. car. int. extrakr. s a. car. com.	8r882.4i	PTI 5 st. bior. : iné br. a pan. tep.
8r882.16	PTI 2 st. bior. : a. car. ext.	8r882.4j	PTI 5 st. bior. : iné br. a pan. žily
8r882.18	PTI 2 st. bior. : spin. c.	8r882.4k	PTI 5 st. bior. : c. ple. a ram.
8r882.1e	PTI 2 st. bior. : v. cava	8r882.4l	PTI 5 st. bior. : c. predla.
8r882.1f	PTI 2 st. bior. : iné . c. hrud.	8r882.4m	PTI 5 st. bior. : c. predko.
8r882.1g	PTI 2 st. bior. : v. por.	8r882.4n	PTI 5 st. bior. : femo. te.
8r882.1h	PTI 2 st. bior. : visc. c.	8r882.4o	PTI 5 st. bior. : femo. ži.
8r882.1i	PTI 2 st. bior. : iné br. a pan. tep.	8r882.4p	PTI 5 st. bior. : c. malf.
8r882.1j	PTI 2 st. bior. : iné br. a pan. žily	8r882.4q	PTI 5 st. bior. : umel. c.
8r882.1k	PTI 2 st. bior. : c. ple. a ram.	8r882.4x	PTI 5 st. bior. : iné
8r882.1l	PTI 2 st. bior. : c. predla.	8r882.50	PTI 6 a viac st. bior. : intrakr.c.
8r882.1m	PTI 2 st. bior. : c. predko.	8r882.52	PTI 6 a viac st. bior. : a. car. bez b. ur.
8r882.1n	PTI 2 st. bior. : femo. te.	8r882.53	PTI 6 a viac st. bior. : a. car. com.
8r882.1o	PTI 2 st. bior. : femo. ži.	8r882.54	PTI 6 a viac st. bior. : a. car. int. extrakr.
8r882.1p	PTI 2 st. bior. : c. malf.	8r882.55	PTI 6 a viac st. bior. : a. ca. in. extrakr. s a. car. com.
8r882.1q	PTI 2 st. bior. : umel. c.	8r882.56	PTI 6 a viac st. bior. : a. car. ext.
8r882.1x	PTI 2 st. bior. : iné	8r882.58	PTI 6 a viac st. bior. : spin. c.
8r882.20	PTI 3 st. bior. : intrakr.c.	8r882.5e	PTI 6 a viac st. bior. : v. cava
8r882.22	PTI 3 st. bior. : a. car. bez b. ur.	8r882.5f	PTI 6 a viac st. bior. : iné . c. hrud.
8r882.23	PTI 3 st. bior. : a. car. com.	8r882.5g	PTI 6 a viac st. bior. : v. por.
8r882.24	PTI 3 st. bior. : a. car. int. extrakr.	8r882.5h	PTI 6 a viac st. bior. : visc. c.
8r882.25	PTI 3 st. bior. : a. car. int. extrakr. s a. car. com.	8r882.5i	PTI 6 a viac st. bior. : iné br. a pan. tep.
8r882.26	PTI 3 st. bior. : a. car. ext.	8r882.5j	PTI 6 a viac st. bior. : iné br. a pan. žily
8r882.28	PTI 3 st. bior. : spin. c.	8r882.5k	PTI 6 a viac st. bior. : c. ple. a ram.
8r882.2e	PTI 3 st. bior. : v. cava	8r882.5l	PTI 6 a viac st. bior. : c. predla.
8r882.2f	PTI 3 st. bior. : iné . c. hrud.	8r882.5m	PTI 6 a viac st. bior. : c. predko.
8r882.2g	PTI 3 st. bior. : v. por.	8r882.5n	PTI 6 a viac st. bior. : femo. te.
8r882.2h	PTI 3 st. bior. : visc. c.	8r882.5o	PTI 6 a viac st. bior. : femo. ži.
8r882.2i	PTI 3 st. bior. : iné br. a pan. tep.	8r882.5p	PTI 6 a viac st. bior. : c. malf.
8r882.2j	PTI 3 st. bior. : iné br. a pan. žily	8r882.5q	PTI 6 a viac st. bior. : umel. c.
8r882.2k	PTI 3 st. bior. : c. ple. a ram.	8r882.5x	PTI 6 a viac st. bior. : iné
8r882.2l	PTI 3 st. bior. : c. predla.	8r883.00	PTI nepok. 1 CP st. : intrakr.c.
8r882.2m	PTI 3 st. bior. : c. predko.	8r883.02	PTI nepok. 1 CP st. : a. car. bez b. ur.
8r882.2n	PTI 3 st. bior. : femo. te.	8r883.03	PTI nepok. 1 CP st. : a. car. com.
8r882.2o	PTI 3 st. bior. : femo. ži.	8r883.04	PTI nepok. 1 CP st. : a. car. int. extrakr.
8r882.2p	PTI 3 st. bior. : c. malf.	8r883.05	PTI nepok. 1 CP st. : a. car. int. extrakr. s a. car. com.
8r882.2q	PTI 3 st. bior. : umel. c.	8r883.06	PTI nepok. 1 CP st. : a. car. ext.
8r882.2x	PTI 3 st. bior. : iné	8r883.08	PTI nepok. 1 CP st. : spin. c.

8r883.0e	PTI nepok. 1 CP st. : v. cava	8r884.1l	PTI pok. CP 2 st. : c. predla.
8r883.0f	PTI nepok. 1 CP st. : iné . c. hrud.	8r884.1m	PTI pok. CP 2 st. : c. predko.
8r883.0g	PTI nepok. 1 CP st. : v. por.	8r884.1n	PTI pok. CP 2 st. : femo. te.
8r883.0h	PTI nepok. 1 CP st. : visc. c.	8r884.1o	PTI pok. CP 2 st. : femo. ži.
8r883.0i	PTI nepok. 1 CP st. : iné br. a pan. tep.	8r884.1p	PTI pok. CP 2 st. : c. malf.
8r883.0j	PTI nepok. 1 CP st. : iné br. a pan. žily	8r884.1q	PTI pok. CP 2 st. : umel. c.
8r883.0k	PTI nepok. 1 CP st. : c. ple. a ram.	8r884.1x	PTI pok. CP 2 st. : iné
8r883.0l	PTI nepok. 1 CP st. : c. predla.	8r885.02	PTI 1 st. s emb. och.: a. car. bez b. ur.
8r883.0m	PTI nepok. 1 CP st. : c. predko.	8r885.03	PTI 1 st. s emb. och.: a. car. com.
8r883.0n	PTI nepok. 1 CP st. : femo. te.	8r885.04	PTI 1 st. s emb. och.: a. car. int. extrakr.
8r883.0o	PTI nepok. 1 CP st. : iné . c. hrud.	8r885.05	PTI 1 st. s emb. och.: a. car. int. extrakr. s a. car. com.
8r883.0p	PTI nepok. 1 CP st. : c. malf.	8r885.06	PTI 1 st. s emb. och.: a. car. ext.
8r883.0q	PTI nepok. 1 CP st. : umel. c.	8r885.0x	PTI 1 st. s emb. och.: iné
8r883.0x	PTI nepok. 1 CP st. : iné	8r885.12	PTI 2 st. s emb. och.: a. car. bez b. ur.
8r883.10	PTI nepok. CP 2 st. : intrakr.c.	8r885.13	PTI 2 st. s emb. och.: a. car. com.
8r883.12	PTI nepok. CP 2 st. : a. car. bez b. ur.	8r885.14	PTI 2 st. s emb. och.: a. car. int. extrakr.
8r883.13	PTI nepok. CP 2 st. : a. car. com.	8r885.15	PTI 2 st. s emb. och.: a. car. int. extrakr. s a. car. com.
8r883.14	PTI nepok. CP 2 st. : a. car. int. extrakr.	8r885.16	PTI 2 st. s emb. och.: a. car. ext.
8r883.15	PTI nepok. CP 2 st. : a. car. int. extrakr. s a. car. com.	8r885.1x	PTI 2 st. s emb. och.: iné
8r883.16	PTI nepok. CP 2 st. : a. car. ext.	8r885.22	PTI 3 st. s emb. och.: a. car. bez b. ur.
8r883.18	PTI nepok. CP 2 st. : spin. c.	8r885.23	PTI 3 st. s emb. och.: a. car. com.
8r883.1e	PTI nepok. CP 2 st. : v. cava	8r885.24	PTI 3 st. s emb. och.: a. car. int. extrakr.
8r883.1f	PTI nepok. CP 2 st. : iné . c. hrud.	8r885.25	PTI 3 st. s emb. och.: a. car. int. extrakr. s a. car. com.
8r883.1g	PTI nepok. CP 2 st. : v. por.	8r885.26	PTI 3 st. s emb. och.: a. car. ext.
8r883.1h	PTI nepok. CP 2 st. : visc. c.	8r885.2x	PTI 3 st. s emb. och.: iné
8r883.1i	PTI nepok. CP 2 st. : iné br. a pan. tep.	8r885.32	PTI 4 st. s emb. och.: a. car. bez b. ur.
8r883.1j	PTI nepok. CP 2 st. : iné br. a pan. žily	8r885.33	PTI 4 st. s emb. och.: a. car. com.
8r883.1k	PTI nepok. CP 2 st. : c. ple. a ram.	8r885.34	PTI 4 st. s emb. och.: a. car. int. extrakr.
8r883.1l	PTI nepok. CP 2 st. : c. predla.	8r885.35	PTI 4 st. s emb. och.: a. car. int. extrakr. s a. car. com.
8r883.1m	PTI nepok. CP 2 st. : c. predko.	8r885.36	PTI 4 st. s emb. och.: a. car. ext.
8r883.1n	PTI nepok. CP 2 st. : femo. te.	8r885.3x	PTI 4 st. s emb. och.: iné
8r883.1o	PTI nepok. CP 2 st. : femo. ži.	8r885.42	PTI 5 st. s emb. och.: a. car. bez b. ur.
8r883.1p	PTI nepok. CP 2 st. : c. malf.	8r885.43	PTI 5 st. s emb. och.: a. car. com.
8r883.1q	PTI nepok. CP 2 st. : umel. c.	8r885.44	PTI 5 st. s emb. och.: a. car. int. extrakr.
8r883.1x	PTI nepok. CP 2 st. : iné	8r885.45	PTI 5 st. s emb. och.: a. car. int. extrakr. s a. car. com.
8r884.00	PTI pok. 1 CP st. : intrakr.c.	8r885.46	PTI 5 st. s emb. och.: a. car. ext.
8r884.02	PTI pok. 1 CP st. : a. car. bez b. ur.	8r885.4x	PTI 5 st. s emb. och.: iné
8r884.03	PTI pok. 1 CP st. : a. car. com.	8r885.52	PTI 6 a viac st. s emb. och.: a. car. bez b. ur.
8r884.04	PTI pok. 1 CP st. : a. car. int. extrakr.	8r885.53	PTI 6 a viac st. s emb. och.: a. car. com.
8r884.05	PTI pok. 1 CP st. : a. car. int. extrakr. s a. car. com.	8r885.54	PTI 6 a viac st. s emb. och.: a. car. int. extrakr.
8r884.06	PTI pok. 1 CP st. : a. car. ext.	8r885.55	PTI 6 a viac st. s emb. och.: a. ca in ekstrak. s a ca com.
8r884.08	PTI pok. 1 CP st. : spin. c.	8r885.56	PTI 6 a viac st. s emb. och.: a. car. ext.
8r884.0e	PTI pok. 1 CP st. : v. cava	8r885.5x	PTI 6 a viac st. s emb. och.: iné
8r884.0f	PTI pok. 1 CP st. : iné . c. hrud.	8r886.00	PTI 1 stentgr.: ink. C.
8r884.0g	PTI pok. 1 CP st. : v. por.	8r886.02	PTI 1 stentgr.: a. car. bez b. ur.
8r884.0h	PTI pok. 1 CP st. : visc. c.	8r886.03	PTI 1 stentgr.: a. car. com.
8r884.0i	PTI pok. 1 CP st. : iné br. a pan. tep.	8r886.04	PTI 1 stentgr.: a. car. int. extrakr.
8r884.0j	PTI pok. 1 CP st. : iné br. a pan. žily	8r886.05	PTI 1 stentgr.: a. car. int. extrakr. s a. car. com.
8r884.0k	PTI pok. 1 CP st. : c. ple. a ram.	8r886.06	PTI 1 stentgr.: a. car. ext.
8r884.0l	PTI pok. 1 CP st. : c. predla.	8r886.0e	PTI 1 stentgr.: v. cava
8r884.0m	PTI pok. 1 CP st. : c. predko.	8r886.0f	PTI 1 stentgr.: iné . c. hrud.
8r884.0n	PTI pok. 1 CP st. : femo. te.	8r886.0g	PTI 1 stentgr.: v. por.
8r884.0o	PTI pok. 1 CP st. : femo. ži.	8r886.0h	PTI 1 stentgr.: visc. c.
8r884.0p	PTI pok. 1 CP st. : c. malf.	8r886.0i	PTI 1 stentgr.: iné br. a pan. tep.
8r884.0q	PTI pok. 1 CP st. : umel. c.	8r886.0j	PTI 1 stentgr.: iné br. a pan. žily
8r884.0x	PTI pok. 1 CP st. : iné	8r886.0k	PTI 1 stentgr.: c. ple. a ram.
8r884.10	PTI pok. CP 2 st. : intrakr.c.	8r886.0l	PTI 1 stentgr.: c. predla.
8r884.12	PTI pok. CP 2 st. : a. car. bez b. ur.	8r886.0m	PTI 1 stentgr.: c. predko.
8r884.13	PTI pok. CP 2 st. : a. car. com.	8r886.0n	PTI 1 stentgr.: femo. te.
8r884.14	PTI pok. CP 2 st. : a. car. int. extrakr.	8r886.0o	PTI 1 stentgr.: femo. ži.
8r884.15	PTI pok. CP 2 st. : a. car. int. extrakr. s a. car. com.	8r886.0p	PTI 1 stentgr.: c. malf.
8r884.16	PTI pok. CP 2 st. : a. car. ext.	8r886.0q	PTI 1 stentgr.: umel. c.
8r884.18	PTI pok. CP 2 st. : spin. c.	8r886.0x	PTI 1 stentgr.: iné
8r884.1e	PTI pok. CP 2 st. : v. cava	8r886.10	PTI 2 stentgr.: ink. C.
8r884.1f	PTI pok. CP 2 st. : iné . c. hrud.	8r886.12	PTI 2 stentgr.: a. car. bez b. ur.
8r884.1g	PTI pok. CP 2 st. : v. por.	8r886.13	PTI 2 stentgr.: a. car. com.
8r884.1h	PTI pok. CP 2 st. : visc. c.	8r886.14	PTI 2 stentgr.: a. car. int. extrakr.
8r884.1i	PTI pok. CP 2 st. : iné br. a pan. tep.	8r886.15	PTI 2 stentgr.: a. car. int. extrakr. s a. car. com.
8r884.1j	PTI pok. CP 2 st. : iné br. a pan. žily	8r886.16	PTI 2 stentgr.: a. car. ext.
8r884.1k	PTI pok. CP 2 st. : c. ple. a ram.	8r886.1e	PTI 2 stentgr.: v. cava

8r886.1f	PTI 2 stentgr.: iné . c. hrud.	8r886.4p	PTI 5 stentgr.: c. malf.
8r886.1g	PTI 2 stentgr.: v. por.	8r886.4q	PTI 5 stentgr.: umel. c.
8r886.1h	PTI 2 stentgr.: visc. c.	8r886.4x	PTI 5 stentgr.: iné
8r886.1i	PTI 2 stentgr.: iné br. a pan. tep.	8r886.50	PTI 6 a v stentgr.: ink. C.
8r886.1j	PTI 2 stentgr.: iné br. a pan. žily	8r886.52	PTI 6 a viac stentgr.: a. car. bez b. ur.
8r886.1k	PTI 2 stentgr.: c. ple. a ram.	8r886.53	PTI 6 a viac stentgr.: a. car. com.
8r886.1l	PTI 2 stentgr.: c. predla.	8r886.54	PTI 6 a viac stentgr.: a. car. int. extrakr.
8r886.1m	PTI 2 stentgr.: c. predko.	8r886.55	PTI 6 a viac stentgr.: a. car. int. extrakr. s a. car. com.
8r886.1n	PTI 2 stentgr.: femo. te.	8r886.56	PTI 6 a viac stentgr.: a. car. ext.
8r886.1o	PTI 2 stentgr.: femo. ži.	8r886.5e	PTI 6 a viac stentgr.: v. cava
8r886.1p	PTI 2 stentgr.: c. malf.	8r886.5f	PTI 6 a viac stentgr.: iné . c. hrud.
8r886.1q	PTI 2 stentgr.: umel. c.	8r886.5g	PTI 6 a viac stentgr.: v. por.
8r886.1x	PTI 2 stentgr.: iné	8r886.5h	PTI 6 a viac stentgr.: visc. c.
8r886.20	PTI 3 stentgr.: ink. C.	8r886.5i	PTI 6 a viac stentgr.: iné br. a pan. tep.
8r886.22	PTI3 stentgr.: a. car. bez b. ur.	8r886.5j	PTI 6 a viac stentgr.: iné br. a pan. žily
8r886.23	PTI3 stentgr.: a. car. com.	8r886.5k	PTI 6 a viac stentgr.: c. ple. a ram.
8r886.24	PTI3 stentgr.: a. car. int. extrakr.	8r886.5l	PTI 6 a viac stentgr.: c. predla.
8r886.25	PTI3 stentgr.: a. car. int. extrakr. s a. car. com.	8r886.5m	PTI 6 a viac stentgr.: c. predko.
8r886.26	PTI3 stentgr.: a. car. ext.	8r886.5n	PTI 6 a viac stentgr.: femo. te.
8r886.2e	PTI3 stentgr.: v. cava	8r886.5o	PTI 6 a viac stentgr.: femo. ži.
8r886.2f	PTI3 stentgr.: iné . c. hrud.	8r886.5p	PTI 6 a viac stentgr.: c. malf.
8r886.2g	PTI3 stentgr.: v. por.	8r886.5q	PTI 6 a viac stentgr.: umel. c.
8r886.2h	PTI3 stentgr.: visc. c.	8r886.5x	PTI 6 a viac stentgr.: iné
8r886.2i	PTI3 stentgr.: iné br. a pan. tep.	8r887.00	PTI 1 flowd.: intrakr.c.
8r886.2j	PTI3 stentgr.: iné br. a pan. žily	8r887.02	PTI 1 flowd.: a. car. bez b. ur.
8r886.2k	PTI3 stentgr.: c. ple. a ram.	8r887.03	PTI 1 flowd.: a. car. com.
8r886.2l	PTI3 stentgr.: c. predla.	8r887.04	PTI 1 flowd.: a. car. int. extrakr.
8r886.2m	PTI3 stentgr.: c. predko.	8r887.05	PTI 1 flowd.: a. car. int. extrakr. s a. car. com.
8r886.2n	PTI3 stentgr.: femo. te.	8r887.0f	PTI 1 flowd.: iné . c. hrud.
8r886.2o	PTI3 stentgr.: femo. ži.	8r887.0h	PTI 1 flowd.: visc. c.
8r886.2p	PTI3 stentgr.: c. malf.	8r887.0i	PTI 1 flowd.: iné br. a pan. tep.
8r886.2q	PTI3 stentgr.: umel. c.	8r887.0j	PTI 1 flowd.: iné br. a pan. žily
8r886.2x	PTI3 stentgr.: iné	8r887.0p	PTI 1 flowd.: c. malf.
8r886.30	PTI 4 stentgr.: ink. C.	8r887.0x	PTI 1 flowd.: iné
8r886.32	PTI 4 stentgr.: a. car. bez b. ur.	8r887.10	PTI 2 flowd.: intrakr.c.
8r886.33	PTI 4 stentgr.: a. car. com.	8r887.12	PTI 2 flowd.: a. car. bez b. ur.
8r886.34	PTI 4 stentgr.: a. car. int. extrakr.	8r887.13	PTI 2 flowd.: a. car. com.
8r886.35	PTI 4 stentgr.: a. car. int. extrakr. s a. car. com.	8r887.14	PTI 2 flowd.: a. car. int. extrakr.
8r886.36	PTI 4 stentgr.: a. car. ext.	8r887.15	PTI 2 flowd.: a. car. int. extrakr. s a. car. com.
8r886.3e	PTI 4 stentgr.: v. cava	8r887.1f	PTI 2 flowd.: iné . c. hrud.
8r886.3f	PTI 4 stentgr.: iné . c. hrud.	8r887.1h	PTI 2 flowd.: visc. c.
8r886.3g	PTI 4 stentgr.: v. por.	8r887.1i	PTI 2 flowd.: iné br. a pan. tep.
8r886.3h	PTI 4 stentgr.: visc. c.	8r887.1j	PTI 2 flowd.: iné br. a pan. žily
8r886.3i	PTI 4 stentgr.: iné br. a pan. tep.	8r887.1p	PTI 2 flowd.: c. malf.
8r886.3j	PTI 4 stentgr.: iné br. a pan. žily	8r887.1x	PTI 2 flowd.: iné
8r886.3k	PTI 4 stentgr.: c. ple. a ram.	8r887.20	PTI3 flowd.: intrakr.c.
8r886.3l	PTI 4 stentgr.: c. predla.	8r887.22	PTI3 flowd.: a. car. bez b. ur.
8r886.3m	PTI 4 stentgr.: c. predko.	8r887.23	PTI3 flowd.: a. car. com.
8r886.3n	PTI 4 stentgr.: femo. te.	8r887.24	PTI3 flowd.: a. car. int. extrakr.
8r886.3o	PTI 4 stentgr.: femo. ži.	8r887.25	PTI3 flowd.: a. car. int. extrakr. s a. car. com.
8r886.3p	PTI 4 stentgr.: c. malf.	8r887.2f	PTI3 flowd.: iné . c. hrud.
8r886.3q	PTI 4 stentgr.: umel. c.	8r887.2h	PTI3 flowd.: visc. c.
8r886.3x	PTI 4 stentgr.: iné	8r887.2i	PTI3 flowd.: iné br. a pan. tep.
8r886.40	PTI 5 stentgr.: ink. C.	8r887.2j	PTI3 flowd.: iné br. a pan. žily
8r886.42	PTI 5 stentgr.: a. car. bez b. ur.	8r887.2p	PTI3 flowd.: c. malf.
8r886.43	PTI 5 stentgr.: a. car. com.	8r887.2x	PTI3 flowd.: iné
8r886.44	PTI 5 stentgr.: a. car. int. extrakr.	8r887.30	PTI 4 flowd.: intrakr.c.
8r886.45	PTI 5 stentgr.: a. car. int. extrakr. s a. car. com.	8r887.32	PTI 4 flowd.: a. car. bez b. ur.
8r886.46	PTI 5 stentgr.: a. car. ext.	8r887.33	PTI 4 flowd.: a. car. com.
8r886.4e	PTI 5 stentgr.: v. cava	8r887.34	PTI 4 flowd.: a. car. int. extrakr.
8r886.4f	PTI 5 stentgr.: iné . c. hrud.	8r887.35	PTI 4 flowd.: a. car. int. extrakr. s a. car. com.
8r886.4g	PTI 5 stentgr.: v. por.	8r887.3f	PTI 4 flowd.: iné . c. hrud.
8r886.4h	PTI 5 stentgr.: visc. c.	8r887.3h	PTI 4 flowd.: visc. c.
8r886.4i	PTI 5 stentgr.: iné br. a pan. tep.	8r887.3i	PTI 4 flowd.: iné br. a pan. tep.
8r886.4j	PTI 5 stentgr.: iné br. a pan. žily	8r887.3j	PTI 4 flowd.: iné br. a pan. žily
8r886.4k	PTI 5 stentgr.: c. ple. a ram.	8r887.3p	PTI 4 flowd.: c. malf.
8r886.4l	PTI 5 stentgr.: c. predla.	8r887.3x	PTI 4 flowd.: iné
8r886.4m	PTI 5 stentgr.: c. predko.	8r887.40	PTI 5 flowd.: intrakr.c.
8r886.4n	PTI 5 stentgr.: femo. te.	8r887.42	PTI 5 flowd.: a. car. bez b. ur.
8r886.4o	PTI 5 stentgr.: femo. ži.	8r887.43	PTI 5 flowd.: a. car. com.

8r887.44	PTI 5 flowd.: a. car. int. extrakr.	8r887.a0	PTI 5 HPC flowd.: intrakr.c.
8r887.45	PTI 5 flowd.: a. car. int. extrakr. s a. car. com.	8r887.a2	PTI 5 HPC flowd.: a. car. bez b. ur.
8r887.4f	PTI 5 flowd.: iné . c. hrud.	8r887.a3	PTI 5 HPC flowd.: a. car. com.
8r887.4h	PTI 5 flowd.: visc. c.	8r887.a4	PTI 5 HPC flowd.: a. car. int. extrakr.
8r887.4i	PTI 5 flowd.: iné br. a pan. tep.	8r887.a5	PTI 5 HPC flowd.: a. car. int. extrakr. s a. car. com.
8r887.4j	PTI 5 flowd.: iné br. a pan. žily	8r887.af	PTI 5 HPC flowd.: iné . c. hrud.
8r887.4p	PTI 5 flowd.: c. malf.	8r887.ah	PTI 5 HPC flowd.: visc. c.
8r887.4x	PTI 5 flowd.: iné	8r887.ai	PTI 5 HPC flowd.: iné br. a pan. tep.
8r887.50	PTI 6 a viac flowd.: intrakr.c.	8r887.aj	PTI 5 HPC flowd.: iné br. a pan. žily
8r887.52	PTI 6 a viac flowd.: a. car. bez b. ur.	8r887.ap	PTI 5 HPC flowd.: c. malf.
8r887.53	PTI 6 a viac flowd.: a. car. com.	8r887.ax	PTI 5 HPC flowd.: iné
8r887.54	PTI 6 a viac flowd.: a. car. int. extrakr.	8r887.b0	PTI 6 a v HPC flowd.: intrakr.c.
8r887.55	PTI 6 a viac flowd.: a. car. int. extrakr. s a. car. com.	8r887.b2	PTI 6 a v HPC flowd.: a. car. bez b. ur.
8r887.5f	PTI 6 a viac flowd.: iné . c. hrud.	8r887.b3	PTI 6 a v HPC flowd.: a. car. com.
8r887.5h	PTI 6 a viac flowd.: visc. c.	8r887.b4	PTI 6 a v HPC flowd.: a. car. int. extrakr.
8r887.5i	PTI 6 a viac flowd.: iné br. a pan. tep.	8r887.b5	PTI 6 a v HPC flowd.: a. car. int. extrakr. s a. car. com.
8r887.5j	PTI 6 a viac flowd.: iné br. a pan. žily	8r887.bf	PTI 6 a v HPC flowd.: iné . c. hrud.
8r887.5p	PTI 6 a viac flowd.: c. malf.	8r887.bh	PTI 6 a v HPC flowd.: visc. c.
8r887.5x	PTI 6 a viac flowd.: iné	8r887.bi	PTI 6 a v HPC flowd.: iné br. a pan. tep.
8r887.60	PTI 1 HPC flowd.: intrakr.c.	8r887.bj	PTI 6 a v HPC flowd.: iné br. a pan. žily
8r887.62	PTI 1 HPC flowd.: a. car. bez b. ur.	8r887.bp	PTI 6 a v HPC flowd.: c. malf.
8r887.63	PTI 1 HPC flowd.: a. car. com.	8r887.bx	PTI 6 a v HPC flowd.: iné
8r887.64	PTI 1 HPC flowd.: a. car. int. extrakr.	8r8q0.0	PTI stentgr. do tor. ao.
8r887.65	PTI 1 HPC flowd.: a. car. int. extrakr. s a. car. com.	8r8q0.1	PTI stentgr. do tor. ao. bran.
8r887.6f	PTI 1 HPC flowd.: iné . c. hrud.	8r8q0.2	PTI stentgr. do tor. ao. 1 fen.
8r887.6h	PTI 1 HPC flowd.: visc. c.	8r8q0.3	PTI stentgr. do tor. ao. 2 fen.
8r887.6i	PTI 1 HPC flowd.: iné br. a pan. tep.	8r8q0.4	PTI stentgr. do tor. ao. 3 a viac fen.
8r887.6j	PTI 1 HPC flowd.: iné br. a pan. žily	8r8q0.5	PTI stentgr. do tor. ao. Chim. tech.
8r887.6p	PTI 1 HPC flowd.: c. malf.	8r8q0.6	PTI stentgr. do tor. ao. Chim. tech. 2 a viac
8r887.6x	PTI 1 HPC flowd.: iné	8r8q0.7	PTI stentgr. do tor. ao., iné
8r887.70	PTI 2 HPC flowd.: intrakr.c.	8r8q1.0	PTI stentgr. do tor-ab. ao.
8r887.72	PTI 2 HPC flowd.: a. car. bez b. ur.	8r8q1.1	PTI stentgr. do tor-ab. ao. bran.
8r887.73	PTI 2 HPC flowd.: a. car. com.	8r8q1.2	PTI stentgr. do tor-ab. ao. 1 fen.
8r887.74	PTI 2 HPC flowd.: a. car. int. extrakr.	8r8q1.3	PTI stentgr. do tor-ab. ao. 2 fen.
8r887.75	PTI 2 HPC flowd.: a. car. int. extrakr. s a. car. com.	8r8q1.4	PTI stentgr. do tor-ab. ao. 3 fen.
8r887.7f	PTI 2 HPC flowd.: iné . c. hrud.	8r8q1.5	PTI stentgr. do tor-ab. ao. 4 a viac fen.
8r887.7h	PTI 2 HPC flowd.: visc. c.	8r8q1.6	PTI stentgr. do tor-ab. ao. Chim. tech.
8r887.7i	PTI 2 HPC flowd.: iné br. a pan. tep.	8r8q1.7	PTI stentgr. do tor-ab. ao. Chim. tech. 2 a viac
8r887.7j	PTI 2 HPC flowd.: iné br. a pan. žily	8r8q1.8	PTI stentgr. do tor-ab. ao., iné
8r887.7p	PTI 2 HPC flowd.: c. malf.	8r8q2.0	PTI stentgr. do v. cava inf.
8r887.7x	PTI 2 HPC flowd.: iné	8r8q3.0	PTI stentgr. do ab. ao.
8r887.80	PTI 3 HPC flowd.: intrakr.c.	8r8q3.1	PTI stentgr. do ab. ao. bran.
8r887.82	PTI 3 HPC flowd.: a. car. bez b. ur.	8r8q3.2	PTI stentgr. do ab. ao. 1 fen.
8r887.83	PTI 3 HPC flowd.: a. car. com.	8r8q3.3	PTI stentgr. do ab. ao. 2 fen.
8r887.84	PTI 3 HPC flowd.: a. car. int. extrakr.	8r8q3.4	PTI stentgr. do ab. ao. 3 fen.
8r887.85	PTI 3 HPC flowd.: a. car. int. extrakr. s a. car. com.	8r8q3.5	PTI stentgr. do ab. ao. 4 a viac fen.
8r887.8f	PTI 3 HPC flowd.: iné . c. hrud.	8r8q3.6	PTI stentgr. do ab. ao. Chim. tech.
8r887.8h	PTI 3 HPC flowd.: visc. c.	8r8q3.7	PTI stentgr. do ab. ao. Chim. tech. 2 a viac
8r887.8i	PTI 3 HPC flowd.: iné br. a pan. tep.	8r8q3.8	PTI stentgr. do ab. ao., iné
8r887.8j	PTI 3 HPC flowd.: iné br. a pan. žily	8r8q4.0	Hybr. výk. na asc. ao., obl. a tor. ao. imp. 1 st.
8r887.8p	PTI 3 HPC flowd.: c. malf.	8r8q4.1	Hybr. výk. na asc. ao., obl. a tor. ao. imp. 2 st.
8r887.8x	PTI 3 HPC flowd.: iné	8r8q4.2	Hybr. výk. na asc. ao., obl. a tor. ao. imp. 3 a viac st.
8r887.90	PTI 4 HPC flowd.: intrakr.c.	8r8q4.3	Hybr. výk. na tor. - ab. ao. imp. 1 st.
8r887.92	PTI 4 HPC flowd.: a. car. bez b. ur.	8r8q4.4	Hybr. výk. na tor. - ab. ao. imp. 2 st.
8r887.93	PTI 4 HPC flowd.: a. car. com.	8r8q4.5	Hybr. výk. na tor. - ab. ao. imp. 3 a viac st.
8r887.94	PTI 4 HPC flowd.: a. car. int. extrakr.	8r8q5.0	PTI stentgr. v ili. tep. s boč. ram.
8r887.95	PTI 4 HPC flowd.: a. car. int. extrakr. s a. car. com.	8r8q5.1	PTI stentgr. v ili. tep. Chim. tech.
8r887.9f	PTI 4 HPC flowd.: iné . c. hrud.	8r8q5.2	PTI 1 stentgr. v ili. tep.
8r887.9h	PTI 4 HPC flowd.: visc. c.	8r8q5.3	PTI 2 stentgr. v ili. tep.
8r887.9i	PTI 4 HPC flowd.: iné br. a pan. tep.	8r8q5.4	PTI 3 stentgr. v ili. tep.
8r887.9j	PTI 4 HPC flowd.: iné br. a pan. žily	8r8q5.5	PTI 4 stentgr. v ili. tep.
8r887.9p	PTI 4 HPC flowd.: c. malf.	8r8q5.6	PTI 5 stentgr. v ili. tep.
8r887.9x	PTI 4 HPC flowd.: iné	8r8q5.7	PTI 6 a viac stentgr. v ili. tep.

Výkon F28-3

5v220.0	Vof.tx.kože u príjemcu:čias.derموepid.štep,malá pl:pery	5v220.7↔	Vof.tx.kože,príjemca:čias.derموepi.štep,malá pl:ram,lakeť
5v220.4	Vof.tx.kože u príjem:čias.derموepid.štep,malá pl:ost.č.hlavy	5v220.8↔	Vof.tx.kože,príjemca:čias.derموepid.štep,malá pl:predlakt
5v220.5	Vof.tx.kože,príjemca:čias.derموepid.štep,malá pl:krk	5v220.9↔	Vof.tx.kože,príjemca:čias.derموepider.štep,malá pl:ruka
5v220.6↔	Vof.tx.kože,príjemca:čias.derموepid.štep,malá pl:ram,axil	5v220.a	Vof.tx.k,príjemca:čias.derموepid.štep,malá pl:hrud.st.,chrb

5v220.b	Vol. tx. kože, prijemca: čiast. dermoepid. štep, malá pl: bruš. obl.	5v620.7↔	Tx. autológ. tuk. b., m.o (<100ml-makrograft), hoj. nervu: ram, lakeť
5v220.c	Vol. tx. kože, prijemca: čiast. dermoepid. štep, malá pl: ingv. genit.	5v620.8↔	Tx. autológ. tuk. b., m.o (<100ml-makrograft), hoj. nervu: predlakt
5v220.d	Vol. tx. kože, prijemca: čiast. dermoepi. štep, malá pl: glut. obl.	5v620.9↔	Tx. autológ. tuk. b., m.o (<100ml-makrograft), hoj. nervu: ruka
5v220.e↔	Vol. tx. kože, prijemca: čiast. dermoepi. štep, malá pl: stehno, kol	5v620.a	Tx. autológ. tuk. b. (<100ml-makrogr), hoj. nervu: hr. st., chrbát
5v220.f↔	Vol. tx. kože, prijemca: čiast. dermoep. štep, malá pl: predkol	5v620.b	Tx. autológ. tuk. b., m.obj (<100ml-makrograft), hoj. nervu: bruš. o.
5v220.g↔	Vol. tx. kože, prijemca: čiast. dermoepi. štep, malá pl: noha	5v620.c	Tx. autológ. tuk. buniek (<100ml-makrogr), hoj. nervu: ingui. gen. o.
5v220.x↔	Vol. tx. kože, prijemca: čiast. dermoepid. štep, malá plocha: ost.	5v620.d	Tx. autológ. tuk. b., m.o (<100ml-makrograft), hoj. nervu: glut. o.
5v221.0	Vol. tx. kože, prijem: čiast. dermoepi. štep-granul. k, malá pl: pery	5v620.e↔	Tx. autol. tuk. b., m.o (<100ml-makrograft), hoj. nervu: stehn, kol
5v221.4	V. tx. kože, prijem: čiast. dermoepi. štep-gran. k, malá pl: ost. č. hl	5v620.f↔	Tx. autológ. tuk. b., m.o (<100ml-makrograft), hoj. nervu: predkol
5v221.5	V. tx. kože, prijem: čiast. dermoepi. štep-granul. koži, malá pl: krk	5v620.g↔	Tx. autológ. tuk. b., m.obj (<100ml-makrogr), hoj. nervu: noha
5v221.6↔	V. tx. kože, prijemca: čiast. dermoep. štep-gran. k, malá pl: ram, axi	5v620.s↔	Tx. autológ. tuk. b., m.o (<100ml-makrograft), hoj. nervu: perianál. o.
5v221.7↔	V. tx. kože, prijem: čiast. dermoep. štep-granul. k, malá pl: ram, lak.	5v620.x↔	Tx. autológ. tuk. b. malý obj. (<100ml-makrograft), hoj. nervu: ost.
5v221.8↔	Vol. tx. k, prijem: čiast. dermoepi. štep- gran. k, malá pl: predlakt	5v621.6↔	Tx. autológ. tuk. b., ma.obj (<100ml-makrogr), hoj. šliach: ram, axi
5v221.9↔	V. tx. kože, prijem: čiast. dermoepid. štep-granul. k, malá pl: ruka	5v621.7↔	Tx. autológ. tuk. b., m.o (<100ml-makrograft), hoj. šliach: ram, lak
5v221.a	V. tx. kože, prijem: čiast. dermoep. štep-gran. k, malá pl: hr. st., chrb	5v621.8↔	Tx. autol. tuk. b., ma. obj (<100ml-makrograft), hoj. šliach: predlakt
5v221.b	Vol. tx. kože, prijem: čiast. dermoepid. štep-gran. k, malá pl: bruš. o	5v621.9↔	Tx. autológ. tuk. b., ma. obj (<100ml-makrograft), hoj. šliach: ruka
5v221.c	Vol. tx. kože, prijemca: čiast. dermoep. štep-gran. k, ma. pl: ing. gen. o	5v621.e↔	Tx. autol. tuk. b., m. obj (<100ml-makrograft), hoj. šliach: stehn, kol
5v221.d	Vol. tx. kože, prijem: čiast. dermoep. štep-gran. koži, malá pl: glut. o	5v621.f↔	Tx. autológ. tuk. b., m. obj (<100ml-makrograft), hoj. šliach: predkol
5v221.e↔	Vol. tx. kože, prijem: čiast. dermoep. štep-granul. k, ma. pl: steh, kol	5v621.g↔	Tx. autológ. tuk. b., m. obj (<100ml-makrogr), hoj. šliach: noha
5v221.f↔	V. tx. kože, prijemca: čiast. dermoepi. štep-gran. k, ma. pl: predkol	5v621.x↔	Tx. autológ. tuk. b., malý obj (<100ml-makrograft), hoj. šliach: ost.
5v221.g↔	V. tx. kože, prijem: čiast. dermoepid. štep-gran. k, mal. pl: noha	5v622.4	Tx. autológ. tuk. b., m.o (<100ml-mikrograft), hoj. nervu: hlava
5v221.x↔	V. tx. kože, prijemca: čiast. dermoepid. štep-granul. k, malá pl: ost.	5v622.5	Transpl. autológ. tuk. b., m.o. (<100ml-mikrograft), hoj. nervu: krk
5v224.0	Vol. tx. kože, prijemca: čiast. dermoepid. štep, veľká pl: pery	5v622.6↔	Tx. autológ. tuk. b., m.o (<100ml-mikrograft), hoj. nervu: ram, axila
5v224.4	Vol. tx. kože, prijemca: čiast. dermoepid. štep, veľká pl: ost. č. hlavy	5v622.7↔	Tx. autológ. tuk. b., m. obj (<100ml-mikrograft), hoj. nervu: ram, lak
5v224.5	Vol. tx. kože, prijemca: čiast. dermoepid. štep, veľká pl: krk	5v622.8↔	Tx. autológ. tuk. b., m. obj (<100ml-mikrograft), hoj. nervu: predlakt
5v224.6↔	Vol. tx. kože, prijemca: čiast. dermoepi. štep, veľká pl: ram, axila	5v622.9↔	Tx. autológ. tuk. b., malý obj (<100ml-mikrograft), hoj. nervu: ruka
5v224.7↔	Vol. tx. kože, prijemca: čiast. dermoepid. štep, veľká pl: ram, lakeť	5v622.a↔	Tx. autológ. tuk. b., m.o (<100ml-mikrogr.), hoj. nervu: hr. st., chrbát
5v224.8↔	V. tx. kože, prijemca: čiast. dermoepid. štep, veľká pl: predlaktie	5v622.b	Tx. autológ. tuk. b., m. obj (<100ml-mikrograft), hoj. nervu: bruš. o.
5v224.9↔	V. tx. kože, prijemca: čiast. dermoepi. štep, veľká plocha: ruka	5v622.c	Tx. autol. tuk. b., m. obj (<100ml-mikrogr.), hoj. nervu: ing. gen. o
5v224.a	Vol. tx. kože, prijem: čiast. dermoepid. štep, veľká pl: hrud. st., chrb	5v622.d	Tx. autológ. tuk. b., m. obj (<100ml-mikrograft), hoj. nervu: glut. o.
5v224.b	Vol. tx. kože, prijemca: čiast. dermoepid. štep, veľká pl: bruš. obl.	5v622.e↔	Tx. autológ. tuk. b., m.o (<100ml-mikrograft), hoj. nervu: stehn, kol
5v224.c	Vol. tx. kože, prijemca: čiast. dermoepid. štep, veľ. pl: ingv. gen. o	5v622.f↔	Tx. autológ. tuk. b., m.o (<100ml-mikrograft), hoj. nervu: predkol
5v224.d	Vol. tx. kože, prijemca: čiast. dermoepid. št, veľká pl: glut. obl	5v622.g↔	Tx. autológ. tuk. b., ma. obj (<100ml-mikrogr.), hoj. nervu: noha
5v224.e↔	Vol. tx. kože, prijemca: čiast. dermoepi. štep, veľká pl: stehn, kol	5v622.s↔	Tx. autológ. tuk. b., m.o (<100ml-mikrograft), hoj. nervu: perianál. o
5v224.f↔	V. tx. kože, prijemca: čiast. dermoepid. štep, veľká pl: predkol	5v622.x↔	Tx. autológ. tuk. bun., malý obj (<100ml-mikrograft), hoj. nervu: ost
5v224.g↔	Vol. tx. kože, prijemca: čiast. dermoepiderm. štep, veľká pl: noha	5v623.6↔	Tx. autol. tuk. b., ma. obj (<100ml-mikrogr.), hoj. šliach: ram, axila
5v224.x↔	Vol. tx. kože, prijemca: čiast. dermoepider. št, veľká plocha: ost.	5v623.7↔	Tx. autológ. tuk. b., m. obj (<100ml-mikrograft), hoj. šliach: ram, lak
5v225.0	V. tx. kože, prijemca: čiast. dermoep. štep-granul. k, veľ. pl: pery	5v623.8↔	Tx. autológ. tuk. b., m.o (<100ml-mikrograft), hoj. šliach: predlakt
5v225.4	V. tx. kože, prijem: čiast. dermoepi. štep-gran. k, veľ. pl: ost. č. hlavy	5v623.9↔	Tx. autológ. tuk. b., m. obj (<100ml-mikrograft), hoj. šliach: ruka
5v225.5	Vol. tx. kože, prijemca: čiast. dermoepi. štep-gran. k, veľ. pl: krk	5v623.e↔	Tx. autológ. tuk. b., m.o. (<100ml-mikrograft), hoj. šliach: stehn, kol
5v225.6↔	Vol. tx. kože, prijem: čiast. dermoepi. štep-gran. k, veľ. pl: ram, axi	5v623.f↔	Tx. autol. tuk. b., ma. obj (<100ml-mikrograft), hoj. šliach: predkol
5v225.7↔	V. tx. kože, prijemca: čiast. dermoepi. štep-gran. k, veľ. pl: ram, lak	5v623.g↔	Tx. autológ. tuk. b., m. obj (<100ml-mikrogr.), hoj. šliach: noha
5v225.8↔	Vol. tx. k, prijemca: čiast. dermoep. št.-gran. k, veľ. pl: predlakt	5v623.x↔	Tx. autológ. tuk. b., malý obj (<100ml-mikrograft), hoj. šliach: ost.
5v225.9↔	Vol. tx. k, prijemca: čiast. dermoep. št.-gran. koži, veľká pl: ruka	5v624.0	Tx. autológ. tuk. b., m.o (<100ml-mikrograft), chr. defekt. kože: pery
5v225.a	V. tx. kože, prijem: čiast. dermoepid. št-gran. k, veľ. pl: hrud. st., chrb	5v624.1	Tx. autológ. tuk. b., m.o (<100ml-mikrograft), chron. defekt. k: nos
5v225.b	Vol. tx. kože, prijemca: čiast. dermoepi. št-gran. k, veľ. pl: bruš. o	5v624.4	Tx. autol. tuk. b. (<100ml-mikrogr.), chr. def. kože: ost. č. hlavy
5v225.c	V. tx. kože, prijemca: čiast. dermoepi. št-gran. k, veľ. pl: ingv. gen. o	5v624.5	Tx. autológ. tuk. b., m.o (<100ml-mikrograft), chron. def. kože: krk
5v225.d	V. tx. kože, prijemca: čiast. dermoepid. št-gran. k, veľ. pl: glut. o	5v624.6↔	Tx. autol. tuk. b. (<100ml-mikrogr.), chr. defekt. kože: ram, axila
5v225.e↔	V. tx. kože, prijemca: čiast. dermoepi. št.-gran. k, veľ. pl: stehn, kol	5v624.7↔	Tx. autológ. tuk. b. (<100ml-mikrogr.), chron. def. kože: ram, lakeť
5v225.f↔	Vol. tx. kože, prijemca: čiast. dermoepi. št.-gran. k, veľ. pl: predkol	5v624.8↔	Tx. autológ. tuk. b. (<100ml-mikrogr.), chr. defekt. kože: predlakt
5v225.g↔	Vol. tx. kože, prijemca: čiast. dermoepi. št-gran. k, veľ. pl: noha	5v624.9↔	Tx. autológ. tuk. b., m.o (<100ml-mikrograft), chron. def. kože: ruka
5v225.x↔	V. tx. kože, prijem: čiast. dermoepid. štep-granul. koži, veľ. pl: ost	5v624.a	Tx. autol. tuk. b. (<100ml-mikrogr.), chr. def. kože: hr. st., chrbát
5v226.0	Vol. tx. kože, prijemca: kompl. dermoepid. štep, veľká pl: pery	5v624.b	Tx. autológ. tuk. b., m.o (<100ml-mikrogr.), chron. def. kože: bruš. o.
5v226.4	Vol. tx. kože, prijemca: kompl. dermoepi. št, veľ. pl: ost. č. hlavy	5v624.c	Tx. autol. tuk. b., m.o (<100ml-mikrogr.), chr. def. kože: ing. gen. o
5v226.5	Volná tx. kože, prijemca: kompl. dermoepi. štep, veľká pl: krk	5v624.d	Tx. autol. tuk. b., m. obj (<100ml-mikrogr.), chron. def. kože: glut. o.
5v226.6↔	Vol. tx. kože, prijemca: kompl. dermoepi. št, veľká pl: ram, axi	5v624.e↔	Tx. autológ. tuk. b. (<100ml-mikrogr.), chron. def. kože: stehno, kol
5v226.7↔	Vol. tx. kože, prijemca: kompl. dermoepi. št, veľ. pl: ram, lak	5v624.f↔	Tx. autológ. tuk. b. (<100ml-mikrogr.), chron. defekt. kože: predkol
5v226.8↔	Vol. tx. kože, prijemca: kompl. dermoepid. štep, veľ. pl: predlakt	5v624.g↔	Tx. autol. tuk. b., m.o (<100ml-mikrogr.), chron. def. kože: noha
5v226.9↔	Vol. tx. kože, prijemca: kompl. dermoepiderm. štep, veľ. pl: ruka	5v624.h	Tx. autológ. tuk. b. (<100ml-mikrogr.), chron. def. kože: kapilícium
5v226.a	V. tx. kože, prijemca: kompl. dermoepi. štep, veľ. pl: hrud. st., chrb	5v624.n↔	Tx. autol. tuk. b., m.o (<100ml-mikrograft), chr. defekt. kože: prsník
5v226.b	Vol. tx. kože, prijemca: kompl. dermoepid. štep, veľ. pl: bruš. o	5v624.p↔	Tx. autol. tuk. b. (<100ml-mikrogr.), chr. def. kože: periaurikul. o.
5v226.c	Vol. tx. kože, prijemca: kompl. dermoepi. štep, veľ. pl: ingv. genit. o	5v624.r	Tx. autol. tuk. b. (<100ml-mikrogr.), chron. def. kože: periokul. o.
5v226.d	Vol. tx. kože, prijemca: kompl. dermoepid. štep, veľ. pl: glut. obl.	5v624.s↔	Tx. autol. tuk. b. (<100ml-mikrogr.), chron. defekt. kože: perianál. o.
5v226.e↔	V. tx. kože, prijemca: kompl. dermoepid. štep, veľ. pl: stehn, kol	5v624.t↔	Tx. autológ. tuk. b. (<100ml-mikrogr.), chron. def. kože: bukálna o.
5v226.f↔	Vol. tx. kože, prijemca: kompl. dermoepid. štep, veľká pl: predkol	5v624.u↔	Tx. autológ. tuk. b. (<100ml-mikrogr.), chron. def. kože: čelo. obl.
5v226.g↔	Vol. tx. kože, prijemca: kompl. dermoepid. štep, veľká pl: noha	5v624.v↔	Tx. autológ. tuk. b. (<100ml-mikrogr.), chron. def. kože: obl. menta
5v226.x↔	Volná tx. kože, prijemca: kompl. dermoepid. štep, veľ. plocha: ost	5v624.w↔	Tx. autol. tuk. b., m.o (<100ml-mikrogr.), chr. def. kože: nasolab. o.
5v620.4	Tx. autológ. tuk. b. (<100ml-makrograft), hoj. nervu: hlava	5v624.x↔	Tx. autológ. tuk. b., m.o (<100ml-mikrograft), chron. defekt. k: ost.
5v620.5	Transpl. autológ. tuk. b., m.o. (<100ml-makrograft), hoj. nerv: krk	5v624.y	Transpl. autol. tuk. b. (<100ml-mikrogr.), chr. defekt. k: zygomat. o.
5v620.6↔	Tx. autológ. tuk. b., m.o (<100ml-makrograft), hoj. nervu: ram, axila	5v625.0	Tx. autológ. tuk. b., m. obj (<100ml-mikrograft), chron. fistuly: pery

5v625.1	Tx.autológ.tuk.b.,m.obj(<100ml-mikrograft),chron.fistuly:nos	5v627.s↔	Tx.autol.tuk.b.<100ml-mikrog.,VVCH def.obj.m.tk:perianá.o.
5v625.4	Tx.autol.tuk.b.,m.o(<100ml-mikrogr.),chr.fistuly:ost.č.hlavy	5v627.t↔	Tx.autol.tuk.b.<100ml-mikrogr.,VVCH,def.obj.m.tk:bukáln.o.
5v625.5	Tx.autológ.tuk.b.,m.o(<100ml-mikrograft),chron.fistuly:krk	5v627.u↔	Tx.autol.tuk.b.<100ml-mikrogr.,VVCH s def.obj.m.tk:čelo.obl.
5v625.6↔	Tx.autológ.tuk.b.,m.o(<100ml-mikrogr.),chr.fistuly:ram,axila	5v627.w↔	Tx.autol.tuk.b.<100ml-mikrogr.,VVCH,def.obj.m.tk:nasola.o.
5v625.7↔	Tx.autol.tuk.b.,m.o(<100ml-mikrogr.),chron.fistuly:ram,lak	5v627.x↔	Tx.autológ.tuk.b.<100ml-mikrogr.,VVCH s def.obj.mäkk.tk:ost.
5v625.8↔	Tx.autol.tuk.b.,m.obj(<100ml-mikrogr.),chron.fistuly:predlakt	5v627.y	Tx.autol.tuk.b.<100ml-mikrog.,VVCH s def.obj.m.tk:zygomat.o.
5v625.9↔	Tx.autológ.tuk.b.,m.o(<100ml-mikrograft),chron.fistuly:ruka	5v62x.0	Iná transpl.autológ.tuk.b.,malý obj(<100ml-mikrograft):pera
5v625.a	Tx.autol.tuk.b.m.o(<100ml-mikrogr.),chr.fistuly:hr.st.,chrbát	5v62x.1	Iná transpl.autológ.tuk.b.,m.objem (<100ml-mikrograft):nos
5v625.b	Tx.autológ.tuk.b.,m.o(<100ml-mikrograft),chron.fistuly:bruš.o.	5v62x.4	Iná tx.autológ.tuk.b.,malý obj(<100ml-mikrograft):ost.č.hlavy
5v625.c	Tx.autol.tuk.b.,m.obj(<100ml-mikrogr.),chr.fistuly:ing.gen.o	5v62x.5	Iná tx.autológ.tuk.b.,malý obj(<100ml-mikrograft):krk
5v625.d	Tx.autológ.tuk.b.,m.obj(<100ml-mikrogr.),chron.fistuly:glut.o.	5v62x.6↔	Iná tx.autológ.tuk.b.,malý obj(<100ml-mikrograft):ram,axila
5v625.e↔	Tx.autol.tuk.b.,m.obj(<100ml-mikrogr.),chron.fistuly:stehn.kol	5v62x.7↔	Iná tx.autol.tuk.buniek, malý obj(<100ml-mikrograft):ram,lak
5v625.f↔	Tx.autológ.tuk.b.,m.obj(<100ml-mikrogr.),chron.fistuly:predkol	5v62x.8↔	Iná tx.autológ.tuk.b.,malý obj(<100ml-mikrograft):predlaktie
5v625.g↔	Tx.autológ.tuk.b.,m.obj(<100ml-mikrogr.),chr.fistuly:noha	5v62x.9↔	Iná transpl.autológ.tuk.b.,m.objem(<100ml-mikrograft):ruka
5v625.h	Tx.autol.tuk.b.,m.o(<100ml-mikrogr.),chron.fistuly:kapilícium	5v62x.a	Iná tx.autológ.tuk.b.,malý obj(<100ml-mikrograft):hr.st,chrbrát
5v625.n↔	Tx.autológ.tuk.b.<100ml-mikrograft),chron.fistuly:prsnik	5v62x.b	Iná tx.autológ.tuk.b.,malý obj(<100ml-mikrograft):brušná.o.
5v625.p↔	Tx.autol.tuk.b.,m.o(<100ml-mikrogr.),chr.fistuly:periaurikul.o.	5v62x.c	Iná tx.autológ.tuk.b.,malý o.<100ml-mikrograft):inguin.genit.o.
5v625.q↔	Tx.autológ.tuk.b.<100ml-mikrogr.),chron.fistuly:obl.menta	5v62x.d	Iná tx.autológ.tuk.buniek ,malý obj(<100ml-mikrograft):glut.o.
5v625.r	Tx.autol.tuk.b.,m.obj(<100ml-mikrogr.),chr.fistuly:periokul.o.	5v62x.e↔	Iná tx.autológ.tuk.b.,malý obj(<100ml-mikrograft):stehno,kol
5v625.s↔	Tx.autol.tuk.b.,m.o(<100ml-mikrogr.),chron.fistuly:perianál.o	5v62x.f↔	Iná tx.autológ.tuk.b.,malý obj(<100ml-mikrograft):predkolenie
5v625.t↔	Tx.autológ.tuk.b.,m.obj(<100ml-mikrogr.),chron.fistuly:bukáln.o	5v62x.g↔	Iná tx.autológ.tuk.b.,malý objem(<100ml-mikrograft):noha
5v625.u↔	Tx.autol.tuk.b.,m.obj(<100ml-mikrogr.),chron.fistuly:čelo.obl.	5v62x.h	Iná tx.autológ.tuk.b.,malý obj(<100ml-mikrograft):kapilícium
5v625.w↔	Tx.autol.tuk.b.,m.obj(<100ml-mikrogr.),chr.fistuly:nasolabiál.o	5v62x.n↔	Iná transpl.autológ.tuk.b.,m.o.<100ml-mikrograft):prsnik
5v625.x↔	Tx.autol.tuk.b.,malý objem(<100ml-mikrograft),chr.fistuly:ost.	5v62x.p↔	Iná tx.autol.tuk.b.,malý obj(<100ml-mikrograft):periaurikul.o.
5v625.y	Tx.autol.tuk.b.,m.obj(<100ml-mikrogr.),chr.fistuly:zygomat.o.	5v62x.r	Iná tx.autológ.tuk.b.,malý obj(<100ml-mikrograft):obl.menta
5v626.1	Transpl.autológ.tuk.b.,m.o.<100ml-mikrograft),jazvo.tk:nos	5v62x.s↔	Iná tx.autológ.tuk.b.,malý obj(<100ml-mikrograft):periokulár.o.
5v626.4	Tx.autológ.tuk.b.,m.obj(<100ml-mikrogr.),jazv.tk:ost.č.hlavy	5v62x.t↔	Iná tx.autológ.tuk.b.,malý obj(<100ml-mikrograft):perianál.o.
5v626.5	Transpl.autológ.tuk.b.,m.o.<100ml-mikrograft),jazv.tkan:krk	5v62x.u↔	Iná tx.autológ.tuk.b.,malý obj(<100ml-mikrograft):bukálna.o.
5v626.6↔	Tx.autológ.tuk.b.,m.o(<100ml-mikrograft),jazv.tkan:ram,axila	5v62x.v↔	Iná tx.autológ.tuk.b.,malý obj(<100ml-mikrograft):čelo.obl.o.
5v626.7↔	Tx.autológ.tuk.b.,m.o(<100ml-mikrograft),jazv.tkan:ram,lakeť	5v62x.w↔	Iná tx.autológ.tuk.b.,malý o(<100ml-mikrograft):nasolabiál.o.
5v626.8↔	Tx.autológ.tuk.b.,m.o(<100ml-mikrograft),jazvovité tk:predlakt	5v62x.x↔	Iná transpl.autológ.tuk.b.,malý objem(<100ml-mikrograft):ost.
5v626.9↔	Tx.autológ.tuk.b.,m.obj(<100ml-mikrograft),jazv.tkan:ruka	5v62x.y	Iná tx.autológ.tuk.b.,malý obj(<100ml-mikrograft):zygomat.o.
5v626.a	Tx.autológ.tuk.b.,m.obj(<100ml-mikrogr.),jazv.tkan:hr.st,chrbr	5v630.0	Tx.autológ.tuk.b.,v.o(>100ml-makrograft),chr.defekty kože:pera
5v626.b	Tx.autológ.tuk.b.,m.o(<100ml-mikrograft),jazv.tkan:brušná.o.	5v630.1	Tx.autológ.tuk.b.,vef.o(>100ml-makrograft),chr.def.kože:nos
5v626.c	Tx.autol.tuk.b.,m.obj(<100ml-mikrogr.),jazv.tkan:ingv.genitál.o	5v630.4	Tx.autol.tuk.b.,vef.obj(>100ml-makrogr),chr.def.kože:ost.č.hl
5v626.d	Tx.autológ.tuk.b.,m.obj(<100ml-mikrograft),jazvovité tk:glut.o.	5v630.5	Tx.autológ.tuk.b.>100ml-makrograft),chron.defekty kože:krk
5v626.e↔	Tx.autológ.tuk.b.,m.o(<100ml-mikrograft),jazv.tkan:stehno,kol	5v630.6↔	Tx.autol.tuk.b.,vef.o(>100ml-makrogr),chron.def.kože:ram,axi
5v626.f↔	Tx.autológ.tuk.b.,m.o(<100ml-mikrograft),jazv.tkan:predkol	5v630.7↔	Tx.autol.tuk.b.,vef.o(>100ml-makrogr),chron.def.kože:ram,lak
5v626.g↔	Tx.autológ.tuk.b.,malý obj(<100ml-mikrogr.),jazvo.tkan:noha	5v630.8↔	Tx.autol.tuk.b.,vef.o(>100ml-makrogr),chron.def.kože:predlakt
5v626.h	Tx.autológ.tuk.b.,m.o(<100ml-mikrograft),jazv.tkan:kapilícium	5v630.9↔	Tx.autológ.tuk.b.>100ml-makrograft),chr.defekty kože:ruka
5v626.n↔	Tx.autológ.tuk.b.,m.o(<100ml-mikrograft),jazv.tkan:prsnik	5v630.a	Tx.autol.tuk.b.,v.o(>100ml-makrogr),chr.def.kože:hr.st,chrbrát
5v626.p↔	Tx.autol.tuk.b.,m.obj(<100ml-mikrogr.),jazv.tkan:periaurikul.o.	5v630.b	Tx.autol.tuk.b.,vef.obj(>100ml-makrogr),chr.def.kože:bruš.o
5v626.q↔	Tx.autológ.tuk.b.,m.o(<100ml-mikrograft),jazv.tkan:obl.menta	5v630.c	Tx.autol.tuk.b.,vef.obj(>100ml-makrogr),chr.def.kože:ing.gen.o
5v626.r	Tx.autológ.tuk.b.,m.obj(<100ml-mikrogr.),jazv.tkan:periokul.o.	5v630.d	Tx.autol.tuk.b.,vef.obj(>100ml-makrogr),chron.def.kože:glut.o.
5v626.s↔	Tx.autológ.tuk.b.,m.o(<100ml-mikrograft),jazv.tkan:perianál.o.	5v630.e↔	Tx.autol.tuk.b.,vef.o(>100ml-makrogr),chr.def.kože:stehn,kol
5v626.t↔	Tx.autológ.tuk.b.,malý o.<100ml-mikrograft),jazv.tkan:bukáln.o	5v630.f↔	Tx.autol.tuk.b.,vef.o(>100ml-makrogr),chr.def.kože:predkol
5v626.u↔	Tx.autológ.tuk.b.,m.o(<100ml-mikrograft),jazv.tkan:čelo.obl.	5v630.g↔	Tx.autol.tuk.b.,vef.obj(>100ml-makrogr),chron.def.kože:noha
5v626.w↔	Tx.autológ.tuk.b.,m.obj(<100ml-mikrogr.),jazv.tk:nasolabiál.o.	5v630.h	Tx.autol.tuk.b.,vef.o(>100ml-makrogr),chron.def.kože:kapilic.
5v626.x↔	Tx.autológ.tuk.b.malý objem(<100ml-mikrograft),jazv.tkan:ost.	5v630.n↔	Tx.autológ.tuk.b.>100ml-makrogr),chron.defekty kože:prsnik
5v626.y	Tx.autológ.tuk.b.,m.obj(<100ml-mikrogr.),jazv.tkan:zygomat.o.	5v630.p↔	Tx.autol.tuk.b.,v.o(>100ml-makrogr),chr.def.kože:periaurikul.o.
5v627.0	Tx.autol.tuk.b.<100ml-mikrogrft),VVCH s def.obj.mäkk.tk:pera	5v630.q↔	Tx.autol.tuk.b.,vef.o(>100ml-makrogr),chr.def.kože:obl.menta
5v627.1	Tx.autológ.tuk.b.<100ml-mikrogr),VVCH s def.obj.mäkk.tk:nos	5v630.r↔	Tx.autol.tuk.b.,v.obj(>100ml-makrogr),chr.def.kože:periokul.o.
5v627.4	Tx.autol.tuk.b.<100ml-mikrogr.),VVCH s def.obj.mäkk.tk:o.č.hl.	5v630.s↔	Tx.autol.tuk.b.,vef.o(>100ml-makrogr),chron.def.kože:perian.o
5v627.5	Tx.autológ.tuk.b.<100ml-mikrogr.),VVCH s def.obj.mäkk.tk:krk	5v630.t↔	Tx.autol.tuk.b.,v.obj(>100ml-makrogr),chron.def.kože:bukáln.o.
5v627.6↔	Tx.autol.tuk.b.<100ml-mikrog.),VVCH s def.o.mäkk.tk:ram,axi	5v630.u↔	Tx.autol.tuk.b.,v.obj(>100ml-makrogr),chron.def.kože:čelo.obl.
5v627.7↔	Tx.autol.tuk.b.<100ml-mikrog),VVCH s def.obj.mäkk.tk:ram,lak	5v630.w↔	Tx.autol.tuk.b.,v.o(>100ml-makrogr),chr.def.kože:nasolabiál.o
5v627.8↔	Tx.autol.tuk.b.<100ml-mikrogr),VVCH s def.obj.mäkk.tk:predl	5v630.x↔	Tx.autológ.tuk.b.>100ml-makrograft),chron.defekty kože:ost.
5v627.9↔	Tx.autol.tuk.b.<100ml-mikrogr.),VVCH s def.obj.mäkk.tk:ruka	5v630.y	Tx.autol.tuk.b.,v.o(>100ml-makrogr),chron.def.kože:zygomat.o.
5v627.a	Tx.autol.tuk.b.<100ml-mikrog.),VVCH s def.obj.m.tk:hr.st,chrbr	5v631.0	Tx.autológ.tuk.b.,vef.o(>100ml-makrograft),chron.fistuly:pera
5v627.b	Tx.autológ.tuk.b.<100ml-mikrogr.),VVCH s def.obj.mäkk.tk:bruš.o	5v631.1	Tx.autológ.tuk.b.,v.obj(>100ml-makrograft),chron.fistuly:nos
5v627.c	Tx.autol.tuk.b.<100ml-mikrogr),VVCH s def.o.mäkk.tk:ing.gen.o	5v631.4	Tx.autológ.tuk.b.>100ml-makrograft),chron.fistuly:ost.č.hl.
5v627.d	Tx.autol.tuk.b.<100ml-mikrogr),VVCH s def.obj.mäkk.tk:glut.o.	5v631.5	Tx.autológ.tuk.b.,vef.o(>100ml-makrograft),chron.fistuly:krk
5v627.e↔	Tx.autol.tuk.b.<100ml-mikrogr),VVCH s def.o.mäkk.tk:stehno,kol	5v631.6↔	Tx.autol.tuk.b.,vef.obj(>100ml-makrogr),chr.fistuly:ram,axila
5v627.f↔	Tx.autol.tuk.b.<100ml-mikrogr.),VVCH,def.obj.mäkk.tk:predkol	5v631.7↔	Tx.autológ.tuk.b.,vef.obj(>100ml-makrogr),chr.fistuly:ram,lak
5v627.g↔	Tx.autol.tuk.b.<100ml-mikrogr.),VVCH s def.obj.mäkk.tk:noha	5v631.8↔	Tx.autol.tuk.b.,vef.obj(>100ml-makrogr),chron.fistuly:predlakt
5v627.h	Tx.autológ.tuk.b.<100ml-mikrogr.),VVCH s def.obj.mäkk.tk:kapilic.	5v631.9↔	Tx.autológ.tuk.b.,vef.obj(>100ml-makrograft),chr.fistuly:ruka
5v627.n↔	Tx.autol.tuk.b.<100ml-mikrogr.),VVCH s def.obj.mäkk.tk:prsnik	5v631.a	Tx.autol.tuk.b.,vef.o(>100ml-makrogr),chron.fistuly:hr.st,chrbr
5v627.p↔	Tx.autol.tuk.b.<100ml-mik.),VVCH s def.obj.m.tk:periaurik.o.	5v631.b	Tx.autológ.tuk.b.,vef.obj(>100ml-makrograft),chr.fistuly:bruš.o
5v627.q↔	Tx.autol.tuk.b.<100ml-mikrogr.),VVCH,def.obj.m.tk:obl.menta	5v631.c	Tx.autológ.tuk.b.,vef.o(>100ml-makrogr),chr.fistuly:ing.gen.o
5v627.r	Tx.autol.tuk.b.<100ml-mikrogr.),VVCH,def.obj.m.tk:perioku.o.	5v631.d	Tx.autológ.tuk.b.,vef.obj(>100ml-makrogr),chron.fistuly:glut.o.

5v631.e↔	Tx.autol.tuk.b.,vef.obj(>100ml-makrogr),chr.fistuly:stehno,kol	5v633.8↔	Tx.autol.t.b.(>100ml-makrogr),VVCH,def.obj.mäkk.tk:predlakt
5v631.f↔	Tx.autológ.tuk.b.,vef.obj(>100ml-makrogr),chr.fistuly:predkol	5v633.9↔	Tx.autológ.t.b.(>100ml-makrogr),VVCH,def.obj.mäkk.tk:ruka
5v631.g↔	Tx.autol.tuk.b.,vef.obj(>100ml-makrogr),chron.fistuly:noha	5v633.a	Tx.autol.t.b.(>100ml-makrogr),VVCH,def.obj.m.tk:hr.st,chr
5v631.h	Tx.autológ.tuk.b.,vef.obj(>100ml-makrogr),chr.fistuly:kapilic.	5v633.b	Tx.autológ.t.b.(>100ml-makrogr),VVCH,def.obj.mäkk.tk:bruš.o
5v631.n↔	Tx.autológ.tuk.b.,vef.obj(>100ml-makrogr),chr.fistuly:prsnik	5v633.c	Tx.autol.t.b.(>100ml-makrogr),VVCH,def.obj.mäkk.tk:ing.gen.o
5v631.p↔	Tx.autol.tuk.b.,vef.o(>100ml-makrogr),chr.fistuly:periaurikul.o	5v633.d	Tx.autol.t.b.(>100ml-makrogr),VVCH,defekt.obj.mäkk.tk:glut.o
5v631.q↔	Tx.autológ.tuk.b.,v.o(>100ml-makrogr),chron.fistuly:obl.menta	5v633.e↔	Tx.autol.t.b.(>100ml-makrogr),VVCH,def.obj.mäkk.tk:steh,kol
5v631.r↔	Tx.autol.tuk.b.,vef.o(>100ml-makrogr),chron.fistuly:periokul.o	5v633.f↔	Tx.autol.t.b.(>100ml-makrogr),VVCH,def.obj.mäkk.tk:predkol.
5v631.s↔	Tx.autol.tuk.b.,vef.obj(>100ml-makrogr),chr.fistuly:perianál.o	5v633.g↔	Tx.autol.tuk.b.(>100ml-makrogr),VVCH,def.obj.mäkk.tk:noha
5v631.t↔	Tx.autol.tuk.b.,vef.obj(>100ml-makrogr),chron.fistuly:bukál.o	5v633.h	Tx.autol.tuk.b.(>100ml-makrogr),VVCH,def.obj.mäkk.tk:kapilic
5v631.u↔	Tx.autológ.tuk.b.,vef.obj(>100ml-makrogr),chr.fistuly:čelo.obl.	5v633.n↔	Tx.autol.tuk.b.(>100ml-makrogr),VVCH,def.obj.mäkk.tk:prsnik
5v631.w↔	Tx.autol.tuk.b.,v.o(>100ml-makrogr),chron.fistuly:nasolab.o	5v633.p↔	Tx.autol.t.b.(>100ml-makrogr),VVCH,def.obj.m.tk:periaurik.o
5v631.x↔	Tx.autológ.tuk.b.,vef.obj(>100ml-makrogr),chron.fistuly:ost.	5v633.q↔	Tx.autol.t.b.(>100ml-makrogr),VVCH,def.obj.mäkk.tk:o.menta
5v631.y	Tx.autol.tuk.b.,vef.o(>100ml-makrogr),chron.fistuly:zygomat.o	5v633.r↔	Tx.autol.t.b.(>100ml-makrogr),VVCH,def.obj.mäkk.tk:periok.o
5v632.0	Transpl.autológ.tuk.b.,v.o(>100ml-makrogr),jazv.tk:pera	5v633.s↔	Tx.autol.t.b.(>100ml-makrogr),VVCH,def.obj.mäkk.tk:perianál
5v632.1	Transpl.autológ.tuk.b.,v.o(>100ml-makrogr),jazv.tk:nos	5v633.t↔	Tx.autol.t.b.(>100ml-makrogr),VVCH,def.obj.mäkk.tk:bukál.o
5v632.4	Tx.autológ.tuk.b.,vef.obj(>100ml-makrogr),jazv.tk:ost.č.hlavy	5v633.u↔	Tx.autol.t.b.(>100ml-makrogr),VVCH,def.obj.mäkk.tk:čelo.obl.
5v632.5	Transpl.autológ.tuk.b.,v.o(>100ml-makrogr),jazv.tk:krk	5v633.w↔	Tx.autol.t.b.(>100ml-makrogr),VVCH,def.obj.mäkk.tk:nasolab.o
5v632.6↔	Tx.autológ.tuk.b.,vef.obj(>100ml-makrogr),jazv.tk:ram,axila	5v633.x↔	Tx.autológ.tuk.b.(>100ml-makrogr),VVCH,def.obj.mäkk.tk:ost.
5v632.7↔	Tx.autológ.tuk.b.,vef.obj(>100ml-makrogr),jazv.tk:ram,lakeť	5v633.y	Tx.autol.t.b.(>100ml-makrogr),VVCH,def.obj.mäkk.tk:zygomat.o
5v632.8↔	Tx.autológ.tuk.b.,vef.obj(>100ml-makrogr),jazv.tk:predlakt	5v63x.0	Iná transpl.autológ.tuk.b.,veľký obj.(>100ml-makrogr):pera
5v632.9↔	Transpl.autológ.tuk.b.,v.o(>100ml-makrogr),jazv.tk:ruka	5v63x.1	Iná transplantácia autológ.tuk.b.,v.o(>100ml-makrogr):nos
5v632.a	Tx.autológ.tuk.b.,vef.obj(>100ml-makrogr),jazv.tk:hr.st,chr	5v63x.4	Iná tr.autológ.tuk.b.(>100ml-makrogr):ost.časti hlavy
5v632.b	Tx.autológ.tuk.b.,vef.obj(>100ml-makrogr),jazv.tk:brušná.o	5v63x.5	Iná transpl.autológ.tuk.b.,v.o(>100ml-makrogr):krk
5v632.c	Tx.autol.tuk.b.,v.o(>100ml-makrogr),jazvovitě tk:inguin.genit.o	5v63x.6↔	Iná tx.autológ.tuk.b.,vef.obj(>100ml-makrogr):ram,axila
5v632.d	Tx.autológ.tuk.b.,vef.obj(>100ml-makrogr),jazv.tk:glut.o	5v63x.7↔	Iná tx.autológ.tuk.b.,vef.obj(>100ml-makrogr):ram,lakeť
5v632.e↔	Tx.autológ.tuk.b.,vef.obj(>100ml-makrogr),jazv.tk:steh,kol	5v63x.8↔	Iná tx.autológ.tuk.b.,veľký obj(>100ml-makrogr):predlaktie
5v632.f↔	Tx.autológ.tuk.b.,vef.obj(>100ml-makrogr),jazv.tk:predkol	5v63x.9↔	Iná transpl.autológ.tuk.b.,v.objem(>100ml-makrogr):ruka
5v632.g↔	Tx.autológ.tuk.b.,vef.obj(>100ml-makrogr),jazv.tk:noha	5v63x.a	Iná transpl.autol.tuk.b.(>100ml-makrogr):hr.st,chrbat
5v632.h	Tx.autol.tuk.b.,vef.obj(>100ml-makrogr),jazv.tk:kapilicium	5v63x.b	Iná transpl.autológ.tuk.b.,v.o(>100ml-makrogr):bruš.o
5v632.n↔	Tx.autológ.tuk.b.,vef.obj(>100ml-makrogr),jazv.tk:prsnik	5v63x.c	Iná tx.autológ.tuk.b.,vef.obj(>100ml-makrogr):inguin.genit.o
5v632.p↔	Tx.autol.tuk.b.,v.o(>100ml-makrogr),jazv.tk:periaurikul.o	5v63x.d	Iná tx.autológ.tuk.b.,vef.obj(>100ml-makrogr):gluteál.o
5v632.q↔	Tx.autológ.tuk.b.,v.obj(>100ml-makrogr),jazv.tk:obl.menta	5v63x.e↔	Iná tx.autológ.tuk.b.,vef.obj(>100ml-makrogr):stehn,kol
5v632.r↔	Tx.autológ.tuk.b.,vef.o(>100ml-makrogr),jazv.tk:periokul.o	5v63x.f↔	Iná tx.autológ.tuk.b.,vef.obj(>100ml-makrogr):predkolenie
5v632.s↔	Tx.autol.tuk.b.,vef.obj(>100ml-makrogr),jazv.tk:perianál.o	5v63x.g↔	Iná tx.autológ.tuk.b.,vef.objem(>100ml-makrogr):noha
5v632.t↔	Tx.autológ.tuk.b.,vef.obj(>100ml-makrogr),jazv.tk:bukál.o	5v63x.h	Iná tx.autológ.tuk.b.,vef.obj(>100ml-makrogr):kapilicium
5v632.u↔	Tx.autológ.tuk.b.,vef.obj(>100ml-makrogr),jazv.tk:čelo.obl.	5v63x.n↔	Iná transpl.autológ.tuk.b.,v.o(>100ml-makrogr):prsnik
5v632.w↔	Tx.autol.tuk.b.,v.obj(>100ml-makrogr),jazv.tk:nasolabiál.o	5v63x.p↔	Iná tx.autológ.tuk.b.,vef.obj(>100ml-makrogr):periaurikul.o
5v632.x↔	Tx.autológ.tuk.b.,veľký obj(>100ml-makrogr),jazv.tk:ost	5v63x.q↔	Iná tx.autológ.tuk.b.,vef.obj(>100ml-makrogr):obl.menta
5v632.y	Tx.autológ.tuk.b.,vef.o(>100ml-makrogr),jazv.tk:zygomat.o	5v63x.r↔	Iná tx.autológ.tuk.b.,vef.obj(>100ml-makrogr):periokulár.o
5v633.0	Tx.autológ.tuk.b.(>100ml-makrogr),VVCH,def.obj.mäkk.tk:pera	5v63x.s↔	Iná tx.autológ.tuk.b.,vef.obj(>100ml-makrogr):perianálna.o
5v633.1	Tx.autol.t.b.(>100ml-makrogr),VVCH,defekt.obj.mäkk.tk:nos	5v63x.t↔	Iná tx.autológ.tuk.b.,vef.obj(>100ml-makrogr):bukálna.o
5v633.4	Tx.autol.t.b.(>100ml-makrogr),VVCH,def.obj.mäkk.tk:ost.č.hl.	5v63x.u↔	Iná tx.autológ.tuk.b.,vef.obj(>100ml-makrogr):čelo.obl.
5v633.5	Tx.autológ.tuk.b.(>100ml-makrogr),VVCH,def.obj.mäkk.tk:krk	5v63x.w↔	Iná tx.autológ.tuk.b.,vef.obj(>100ml-makrogr):nasolabiál.o
5v633.6↔	Tx.autol.t.b.(>100ml-makrogr),VVCH,def.obj.mäkk.tk:ram,axila	5v63x.x↔	Iná transpl.autológ.tuk.b.,veľký obj(>100ml-makrogr):ost.
5v633.7↔	Tx.autol.t.b.(>100ml-makrogr),VVCH,def.obj.mäkk.tk:ram,lak	5v63x.y	Iná tx.autológ.tuk.b.,vef.obj(>100ml-makrogr):zygomat.obl.

ADRG F29**V asná rehabilitácia u chorôb a porúch krvného obehu s ur itým OP výkonom s výnimkou kardiotorakálnych**

V asná rehabilitácia a Ur ité OP-výkony

DRG F29Z**V asná rehabilitácia u chorôb a porúch krvného obehu s ur itým OP výkonom s výnimkou kardiotorakálnych****ADRG F30****Operácia pri komplexnej vrodenej srdcovej chybe alebo hybridná chirurgia u detí**

Výk. v tabu ke F30-2 alebo HDg v tabu ke F30-1 a výk. v tabu ke F30-3 alebo výk. v tabu ke F30-4 a Vek < 16 r.

DRG F30Z**Operácia pri komplexnej vrodenej srdcovej chybe alebo hybridná chirurgia u detí**

Hlavná diagnóza F30-1

Q20.0	Spoločný tepnový kmeň [truncus arteriosus communis]	Q20.8	Iná vrodená chyba srdcových dutín a ich spojení
Q20.1	Dvojvýtoková pravá komora	Q22.0	Atrézia pulmonálnej chlopne
Q20.2	Dvojvýtoková ľavá komora	Q22.6	Hypoplastický pravokomorový syndróm
Q20.3	Nezhodné [diskordantné] komorovotepnové spojenie	Q23.4	Hypoplastický ľavokomorový syndróm
Q20.4	Dvojvýtoková komora	Q25.2	Atrézia aorty
Q20.5	Nezhodné (diskordantné) predsieňovokomorové spojenie	Q25.5	Atrézia pľúcnej tepny
Q20.6	Súmernosť [izomerizmus] predsieňových ušík	Q26.2	Kompletný anomálny návrat pľúcnych žíl

Výkon F30-2

5k580	Totálna korektúra Fallotovej tetralógie	5k587.1	Glenn-OP funkč./morfológ.jednokomor.srdca,bidirekčne
5k581.0	Korektúra transpozície veľkých ciev [TGA],arteriál.switch	5k587.2	Glenn-OP funkč./morfológ.jednokomor.srdca,bilaterál.
5k581.2	Korektúra transpozície veľkých ciev [TGA],double switch	5k587.3	Fontan-OP funk./morfológ.jednokom.srdca,intrakardiál.tunel
5k581.3	Korektúra transpozície veľkých ciev [TGA],atriálny switch	5k587.4	Fontan-OP funk./morfológ.jednokom.srdca,extrakardiál.tunel
5k581.x	Korektúra transpozície veľkých ciev [TGA],ostatné	5k587.5	Fontan-OP funkč./morfológ.jednokomorového srdca, iné
5k584.0	Korekcia dvojvýtok.pravej komory, Fallot - typ	5k587.6	Damus-Kay-Stansel-OP funkčne/morfológ.jednokomor.srdca
5k584.1	Korekcia dvojvýtok.pravej komory [DORV], nie Fallot - typ	5k587.7	Norwood-OP funkč./morfológ.jednokomorového srdca
5k585	Korekcia dvojvýtokovej ľavej komory	5k587.x	OP funkčne/morfológ.jednokomor.srdca,ostatné
5k586	Korekcia truncus arteriosus	5k589	Korekcia syndrómu chýbajúcej pulmonálnej chlopne
5k587.0	Glenn-OP funkč./morfológ.jednokomor.srdca,unidirekčne	5I554.2↔	Iné plastické rekonštrukcie a. pulmonalis

Výkon F30-3

5k510.2	Náhrada aortál.chlopne xenotransplantátom-bioprotézou	5k524.2	Vým.umelej protézy pulmonál.chlop.um.protézou
5k510.3	Náhrada aortál.chlopne xenotransplantátom bez stentov	5k524.3	Vým.xenotranspl.pulmonálnej chlop.xenotransplantátom
5k510.4	Náhrada aortál.chlopne umelou protézou	5k524.4	Vým.xenotranspl./um.prot.pulm.ch.chlopň.ciev.prot.,mechan.
5k510.5	Náhrada pulmonál.chlopne samoexpan.xenotranspl.bez šitia	5k524.5	Vým.xenotranspl./um.prot.pulm.ch.chlopň.ciev.prot.,biolog.
5k510.x	Náhrada aortálnej chlopne, ostatné	5k524.x	Výmena pulmonálnej chlopne,ostatné
5k512.1	Náhrada mitrálnej chlopne,otvorene alotransplantátom	5k526.0	Vým.xenotransplantátu trikuspidál.chlop.um.protézou
5k512.2	Náhrada mitrál.chlopne,otvorene xenotranspl-bioprot.	5k526.1	Vým.umel.protézy trikuspidál.chlop.xenotransplantátom
5k512.3	Náhr.mitrál.chlop,otvorene xenotransplantátom bez stent.	5k526.2	Vým.umelej protézy trikuspidál.chlop.umelou protézou
5k512.4	Náhrada mitrál.chlopne,otvorene umelou protézou	5k526.3	Vým.xenotranspl.trikuspidál.chlop.xenotransplantátom
5k512.x	Náhrada mitrál.chlopne, otvorene ostatné	5k526.x	Výmena trikuspidálnej chlopne,ostatné
5k513.1	Náhrada mitrál.chlopne,torakoskop.alotransplantátom	5k530.0	Valvulopl.aortál.chlopne(okr.valv.pri vrod.anom.chl),otv.chir.
5k513.2	Náhrada mitrál.chlopne,torakoskop.xenotranspl-bioprot.	5k531	Anuloplastika aort.chlop.(okr.valv.pri vrod.anom.chl)
5k513.3	Náhrada mitrál.chlopne,torakoskop.xenotranspl.bez stentov	5k532	Mitrálna anuloplastika(okr.valvupl.pri vrod.anom.chl)
5k513.4	Náhrada mitrál.chlopne,torakoskopicky umelou protézou	5k533.0	Mitrál.valvuloplast(okr.valvulopl.pri VVCH chlopni),otv.chir
5k513.x	Náhrada mitrál.chlopne,torakoskopicky ostatné	5k534	Anuloplast.pulmon.chlopne(okr.valv.pri vrod.anom.chl)
5k514.1	Náhrada pulmonálnej chlopne alotransplantátom	5k535	Anuloplast.trikuspid.chlopne(okr.valv.pri vrod.anom.chl)
5k514.2	Náhrada pulmonál.chlopne xenotranspl.-bioprot.	5k536.0	Valvuloplast.trikuspid.chl(okr.valv.pri vrod.anom.chl),otv.chir.
5k514.3	Náhrada pulmonál.chlopne xenotranspl.bez stentov	5k537.0	Valvuloplast.pulmonál.chl(okr.valv.pri vrod.anom.chl),otv.chir
5k514.4	Náhrada pulmonálnej chlopne umelou protézou	5k53x	Valvuloplastika(okr.valv.pri vrod.anom.chl),ostatné
5k514.x	Náhrada pulmonálnej chlopne,ostatné	5k540.0	Valvulotómia aortálnej chlopne,otvorene chirurgicky
5k516.1	Náhrada trikuspidál.chlopne alotransplantátom	5k540.2	Valvulotómia mitrálnej chlopne,otvorene chirurgicky
5k516.2	Náhrada trikuspid.chlopne xenotransplantát-bioprotéz	5k540.4	Valvulotómia pulmonálnej chlopne,otvorene chirurgicky
5k516.3	Náhrada trikuspid.chlopne xenotransplantát.bez stentov	5k540.6	Valvulotómia trikuspidálnej chlopne,otvorene chirurgicky
5k516.4	Náhrada trikuspidálnej chlopne umelou protézou	5k550.0	Rekonštr.vrod.defektu predsieň.septa čiastoč.uzáver
5k516.x	Náhrada trikuspidálnej chlopne,ostatné	5k550.1	Rekonštr.vrod.defektu predsieň.septa komplet.uzáver
5k51x.1	Iná náhrada srdcovej chlopne alotransplantátom	5k550.x	Rekonštr.vrod.def.predsieň.septa bližš.nešpecif.uzáver
5k51x.2	Iná náhrada srdcovej chlopne xenotranspl.-bioprot.	5k551.0	Rekonštrukcia vrod.defektu komor.septa čiastoč.uzáver
5k51x.3	Iná náhrada srdcovej chlopne xenotranspl.bez stent.	5k551.1	Rekonštrukcia vrod.defektu komor.septa,komplet.uzáver
5k51x.4	Iná náhrada srdcovej chlopne umelou protézou	5k551.x	Rekonštrukcia vrod.defektu komor.septa,bližš.nešpec.uzáver
5k51x.x	Iná náhrada srdcovej chlopne,ostatné	5k552.0	Rekonštr.vrod.čiastočného atrioventrikulárneho defektu
5k520.0	Vým.xenotranspl.aortál.chlopne umelou protézou	5k552.1	Rekonštr.vrodeného komplet.atrivotrikulárneho defektu
5k520.1	Vým.umelej protézy aortál.chlopne xenotransplantátom	5k552.x	Rekonštr.vrod.atrivotrikulárneho defektu bližš.nešpec.korekciou
5k520.2	Vým.umelej protézy aortál.chlopne umelou protézou	5k559	Rekonštrukcia vrodeného defektu septa,iná
5k520.3	Vým.xenotransplantátu aortál.chlopne xenotransplantátom	5k561.0	OP koarktácie aorty
5k520.4	Vým.xenotr./um.prot.aort.ch.chlopň.ciev.protézou,mech.	5k566	OP pri vrodených anomáliach vencovitých tepien
5k520.5	Vým.xenotr./um.prot.aort.ch.chlopň.ciev.prot.,biol.	5k567	OP pri vrod.anomáliách:prerušenie aortál.obľúka
5k520.6	Vým.xenotr./um.prot.aort.ch.samoexp.xenotranspl.b.šitia	5k568	OP pri vrod.anomáliách kolaterál.ciev.unifokalizácia
5k520.x	Výmena protézy aortálnej chlopne, ostatné	5k570.0	OP pri vroden.anomáliách aortál.chl.,rekonštr.chlopni
5k522.0	Vým.xenotransplantát.mitrálnej chlop.umel.protézou	5k570.1	OP pri vroden.anomáliách aortál.chlopne,náhrada homograft.
5k522.1	Vým.um.protézy mitrálnej chlop.xenotransplantátom	5k570.2	OP pri vroden.anomál.aortál.chl.,náhr.bioprotézou so stentom
5k522.2	Vým.um.protézy mitrálnej chlop.um.protézou	5k570.3	OP pri vroden.anomál.aortál.chl.,náhr.bioprotézou bez stentu
5k522.3	Vým.xenotranspl.mitrálnej chlop.xenotransplantátom	5k570.4	OP pri vroden.anomál.aort.chlop.,náhr.mechan.protézou
5k522.x	Výmena protézy mitrálnej chlopne,ostatné	5k570.5	OP pri vroden.anomál.aort.chlop.,náhrada konduitom
5k524.0	Vým.xenotranspl.pulmonálnej chlopne um.protézou	5k570.6	OP pri vroden.anomál.aort.chlop.,náhr.autograft(Ross)
5k524.1	Vým.um.protézy pulmonál.chl.xenotransplantátom	5k570.7	OP pri vroden.anomál.aort.chl.,plast.výtok.LK(Ross-Konno)

5k570.x	OP pri vrod. anomál. aortálnej chlopne, ostatné	5k610.2	Vytv. jednoduch. aortokoronár. bajpasu s heterológ. ž./t.
5k572.0	OP pri vrod. anomál. mitrál. chlop., rekonštruk. chlopni	5k610.5	Vytvorenie jednoduch. aortokoronárneho bajpasu s protézou
5k572.1	OP pri vrod. anomál. mitrál. chlop., náhrada homograftom	5k610.x	Vytvorenie jednoduchého aortokoronárneho bajpasu, ost.
5k572.2	OP pri vrod. anomál. mitr. chlop., náhr. bioprot. so stentom	5k611.0	Vytv. 2-násob. aortokoronár. bajpasu s autológ. žilami
5k572.3	OP pri vrod. anomál. mitr. chlop., náhr. bioprot. bez stentu	5k611.1	Vytv. 2-násob. aortokoronár. bajpasu s autológ. tepnami
5k572.4	OP pri vrod. anomál. mitr. chlop., náhr. mechan. protézou	5k611.2	Vytv. 2-násob. aortokoronár. bajpasu s heterológ. ž./t.
5k572.x	OP pri vrod. anomáliach mitrálnej chlopne, ostatné	5k611.5	Vytv. 2-násob. aortokoronár. bajpasu s protézou
5k574.0	Valuloplast./anuloplast. pri vrod. anomál. pulmonál. chlopne	5k611.x	Vytv. 2-násob. aortokoronár. bajpasu, ostatné
5k574.1	OP pri vrod. anomál. pulmonál. chl., náhrada homograftom	5k612.0	Vytv. 3-násob. aortokoronár. bajpasu s autológ. žilami
5k574.2	OP pri vrod. anomál. pulmonál. chl., náhr. bioprot. so stentom	5k612.1	Vytv. 3-násob. aortokoronár. bajpasu s autológ. žilami
5k574.3	OP pri vrod. anomál. pulmonál. chl., náhr. bioprot. bez stentu	5k612.2	Vytv. 3-násob. aortokoronár. bajpasu s autológ. žilami
5k574.4	OP pri vrod. anomál. pulmonál. chl., náhr. mech. protézou	5k612.5	Vytv. 3-násob. aortokoronár. bajpasu s protézou
5k574.5	OP pri vrod. anomál. pulmonál. chl., náhrada konduktom	5k612.x	Vytv. 3-násob. aortokoronár. bajpasu, ostatné
5k574.x	OP pri vrod. anomáliach pulmonál. chlopne, ostatné	5k613.0	Vytv. 4-násob. aortokoronár. bajpasu s autológ. žilami
5k576.0	Valvuloplast./anuloplast. pri vrod. anomál. trikuspid. chlopne	5k613.1	Vytv. 4-násob. aortokoronár. bajpasu s autológ. tepnami
5k576.1	OP pri vrod. anomál. trikuspid. chl., náhrada homograftom	5k613.2	Vytv. 4-násob. aortokoronár. bajpasu s heterológ. ž./t.
5k576.2	OP pri vrod. anomál. trikuspid. chl., náhr. bioprot. so stentom	5k613.5	Vytv. 4-násob. aortokoronár. bajpasu s protézou
5k576.3	OP pri vrod. anomál. trikuspid. chl., náhr. bioprot. bez stentu	5k613.x	Vytv. 4-násob. aortokoronár. bajpasu, ostatné
5k576.4	OP pri vrod. anomál. trikuspid. chl., náhr. mechan. protézou	5k614.0	Vytv. 5-násob. aortokoronár. bajpasu s autológ. žilami
5k576.x	OP pri vrod. anomáliach trikuspidálnej chlopne, ostatné	5k614.1	Vytv. 5-násob. aortokoronár. bajpasu s autológ. tepnami
5k578.0	OP pri vrod. anomál. AV-chlopne, valvuloplast./anuloplast	5k614.2	Vytv. 5-násob. aortokoronár. bajpasu s heterológ. ž./t.
5k578.1	OP pri vrod. anom. AV-chlopne, náhr. homograft	5k614.5	Vytv. 5-násob. aortokoronár. bajpasu s protézou
5k578.2	OP pri vrod. anomál. AV-chlopne, náhr. bioprot. stentom	5k614.x	Vytv. 5-násob. aortokoronár. bajpasu, ostatné
5k578.3	OP pri vrod. anomál. AV-chlopne, náhr. biopr. bez stentu	5k615.0	Vytv. 6-násob. aortokoronár. bajpasu s autológ. žilami
5k578.4	OP pri vrod. anomál. AV-chlopne, náhr. mechan. prot.	5k615.1	Vytv. 6-násob. aortokoronár. bajpasu s autológ. tepnami
5k578.x	OP pri vrod. anom. AV-chlopne, ostatné	5k615.2	Vytv. 6-násob. aortokoronár. bajpasu s heterológ. ž./t.
5k57a.0	Valvuloplast./anuloplast. pri vrod. anomál. trunku chlopni	5k615.5	Vytv. 6 a viacnásob. aortokoronár. bajpasu s protézou
5k57a.1	OP pri vrod. anom. trunku chlopni, náhrada homograftom	5k615.x	Vytv. 6 a viacnásob. aortokoronár. bajpasu, ostatné
5k57a.2	OP pri vrod. anom. trunku chlopni, náhr. bioprot. so stentom	5k620.20	Vytv. jedn. aortokor. bajp. miniinv., torakot. s autológ. ž.
5k57a.3	OP pri vrod. anom. trunku chlopni, náhr. bioprot. bez stentu	5k620.21	Vytv. jedn. aortokor. bajp. miniinv., torakot. s autológ. t.
5k57a.4	OP pri vrod. anom. trunku chlopni, náhr. mechan. protézou	5k620.22	Vytv. jedn. aortokor. bajp. miniinv., torakot. heterológ. ž./t.
5k57a.x	OP pri vrod. anomáliach trunku chlopni, ostatné	5k620.25	Vytv. jedn. aortokor. bajp. miniinvazív., torakotom. s protézou
5k582.0	Korekcia totál. anomálneho pľúc. venózneho návratu	5k620.2x	Vytv. jednoduch. aortokoronár. bajp. miniinvazív., torakot. ost.
5k582.1	Korekcia parciálneho anom. pľúc. venózneho návratu	5k620.30	Vytv. jedn. aortokor. bajp. miniinv., torakoskop. s autológ. ž.
5k583.2	Korektúra transpozície veľkých ciev [TGA], Nikaidoh OP	5k620.31	Vytv. jednoduch. aortokor. bajp. miniinv., torakosk. s autológ. t.
5k588	Korekcia Cor triatriatum	5k620.32	Vytv. jedn. aortokor. bajp. miniinv., torakosk. heterológ. ž./t.
5k58x	Iné OP na srdci pri vrod. anomáliach, iná korekcia	5k620.35	Vytv. jedn. aortokor. bajp. miniinvazív., torakosk. s protézou
5k590.1	Explorácia aortálnej chlopne (s trombektómiou)	5k620.3x	Vytv. jedn. aortokoronár. bajp. miniinvazív., torakoskopicky ost.
5k590.2	Subvalvulárna fibrózna resekcia aortálnej chlopne	5k621.20	Vytv. 2-nás. aortokor. bajp. miniinv., torakot. s autológ. ž.
5k590.3	Subvalvulárna muskulárna resekcia aortálnej chlopne	5k621.21	Vytv. 2-nás. aortokor. bajp. miniinv., torakot. s autológ. t.
5k590.5	Refixácia protézy aortálnej chlopne	5k621.22	Vytv. 2-nás. aortokor. bajp. miniinvazív., torakot. heterológ. ž./t.
5k590.6	Odvápnenie aortálnej chlopne	5k621.25	Vytv. 2-nás. aortokor. bajp. miniinvazív., torakotom. s protézou
5k590.a	Rekonštr. koreňa aorty s reimpl. aort. chl. podľa Davida	5k621.2x	Vytv. 2-nás. aortokoronár. bajp. miniinvazív., torakotomicky ost.
5k590.b0	Remodel. koreňa aorty s implant. ciev. protézy podľa Yacoub	5k621.30	Vytv. 2-nás. aortokor. bajp. miniinv., torakosk. s autológ. ž.
5k590.b1	Remod. koreň. aort. s impl. cie. prot. Yacoub imp. anulopl. prsten	5k621.31	Vytv. 2-nás. aortokor. bajp. miniinv., torakosk. s autológ. t.
5k590.c	Náhr. aortál. koreňa pulmonál. autograftom (Ross-OP)	5k621.32	Vytv. 2-nás. aortokor. bajp. miniinv., torakosk. heterológ. ž./t.
5k590.x	Iné operácie aortálnej chlopne, ostatné	5k621.35	Vytv. 2-nás. aortokor. bajp. miniinvazív., torakoskop. s protézou
5k592.1	Explorácia mitrálnej chlopne (s trombektómiou)	5k621.3x	Vytv. 2-nás. aortokoronár. bajp. miniinv., torakoskopicky ost.
5k592.2	Rekonštr. záves. aparátu mitrál. chlopne a cípov chlopne	5k622.20	Vytv. 3-nás. aortokor. bajp. miniinv., torakot. s autológ. ž.
5k592.3	Anuloplastika mitrálnej chlopne	5k622.21	Vytv. 3-nás. aortokor. bajp. miniinv., torakot. s autológ. t.
5k592.4	Dekalcifikácia mitrálnej chlopne	5k622.22	Vytv. 3-nás. aortokor. bajp. miniinv., torakot. heterológ. ž./t.
5k592.x	Iné operácie mitrálnej chlopne, ostatné	5k622.25	Vytv. 3-nás. aortokor. bajp. miniinvazív., torakotom. s protézou
5k594.1	Explorácia pulmonálnej chlopne (s trombektómiou)	5k622.2x	Vytv. 3-nás. aortokoronár. bajp. miniinvazív., torakotomicky ost.
5k594.2	Plastika subvalvulárnej stenózy pulmonálnej chlopne	5k622.30	Vytv. 3-nás. aortokor. bajp. miniinv., torakosk. s autológ. ž.
5k594.5	Refixácia protézy pulmonálnej chlopne	5k622.31	Vytv. 3-nás. aortokor. bajp. miniinv., torakosk. s autológ. t.
5k594.6	Dekalcifikácia pulmonálnej chlopne	5k622.32	Vytv. 3-nás. aortokor. bajp. miniinv., torakosk. heterológ. ž./t.
5k594.x	Iné operácie pulmonálnej chlopne, ostatné	5k622.35	Vytv. 3-nás. aortokor. bajp. miniinvazív., torakosk. s protézou
5k596.1	Explorácia trikuspidálnej chlopne (s trombektómiou)	5k622.3x	Vytv. 3-nás. aortokoronár. bajp. miniinvazív., torakoskopicky ost.
5k596.2	Valvuloplastika trikuspidálnej chlopne	5k623.20	Vytv. 4-nás. aortokor. bajp. miniinv., torakot. s autológ. ž.
5k596.3	Anuloplastika trikuspidálnej chlopne	5k623.21	Vytv. 4-nás. aortokor. bajp. miniinv., torakot. s autológ. t.
5k596.4	Dekalcifikácia trikuspidálnej chlopne	5k623.22	Vytv. 4-nás. aortokor. bajp. miniinv., torakot. heterológ. ž./t.
5k596.x	Iné operácie trikuspidálnej chlopne, ostatné	5k623.25	Vytv. 4-nás. aortokor. bajp. miniinvazív., torakotom. s protézou
5k59x	Iné operácie srdcových chlopni, ostatné	5k623.2x	Vytv. 4-nás. aortokoronár. bajp. miniinvazív., torakotomicky ost.
5k600	Otvorená endarterektómia bez záplaty	5k623.30	Vytv. 4-nás. aortokor. bajp. miniinv., torakosk. s autológ. ž.
5k601	Otvorená endarterektómia s použitím záplaty	5k623.31	Vytv. 4-nás. aortokor. bajp. miniinv., torakosk. s autológ. t.
5k602	Otvor. endarterekt. so zaved. stentu do koronár. tepny	5k623.32	Vytv. 4-nás. aortokor. bajp. miniinv., torakosk. heterológ. ž./t.
5k604	Otv. endarterekt. so zavedením stentov do viac. koronár. tep.	5k623.35	Vytv. 4-nás. aortokor. bajp. miniinvazív., torakosk. s protézou
5k60x	Iná endarterektómia	5k623.3x	Vytv. 4-nás. aortokoronár. bajp. miniinvazív., torakoskopicky ost.
5k610.0	Vytv. jednoduch. aortokoronár. bajpasu s autológ. žilami	5k624.20	Vytv. 5-nás. aortokor. bajp. miniinv., torakot. s autológ. ž.
5k610.1	Vytv. jednoduch. aortokoronár. bajpasu s autológ. tepnami	5k624.21	Vytv. 5-nás. aortokor. bajp. miniinv., torakot. s autológ. t.

5k624.22	Vytv.5-nás.aortokor.bajp.miniinv.,torakot.heterológ.ž./t.	5k741	Plastická rekonštr.perikardu bez implantátu
5k624.25	Vytv.5-nás.aortokor.bajp.miniinvazív.,torakotom.s protézou	5k742	Plastická rekonštrukcia perikardu s implantátom
5k624.2x	Vytv.5-nás.aortokoronár.bajp.miniinvaz.,torakotomicky ost.	5k743	Sutúra myokardu po poranení
5k624.30	Vytv.5-nás.aortokor.bajp.miniinv.,torakosk.s autológ.ž.	5k744	Plastická rekonštr.myokardu bez implantátu
5k624.31	Vytv.5-nás.aortokor.bajp.miniinv.,torakosk.s autológ.t.	5k745	Plastická rekonštr.myokardu s implantátom
5k624.32	Vytv.5-nás.aortokor.bajp.miniinv.,torakosk.heterológ.ž./t.	5k746	Uzáver získaného defektu komorového septa
5k624.35	Vytv.5-nás.aortokor.bajp.miniinvazív.,torakosk.s protézou	5k74x	Rekonštrukcia perikardu a srdca:iná
5k624.3x	Vytv.5-nás.aortokoronár.bajp.miniinvaz.,torakoskopicky ost.	5k762.0	Otv.chir.impl.extrakorporál.univentrikulár.pumpy
5k62x.0	Vytv.iného aortokoronár.bajpasu miniinv.s autológ.žilami	5k762.1	Otv.chir.explantácia extrakorporál.univentrikulár.pumpy
5k62x.1	Vytv.iného aortokoronár.bajpasu miniinv.s autológ.tepn.	5k762.2	Izol.výmena extrakorporál.univentrikulár.pumpy,nechirurg.
5k62x.2	Vytv.iného aortokoronár.bajpasu miniinv.s heterológ.ž./t.	5k763.0	Otv.chir.implantácia extrakorporál.biventrikulár.pumpy
5k62x.5	Vytv.iného aortokoronár.bajpasu miniinv.s protézou	5k763.1	Otv.chir.explantácia extrakorporál.biventrikulár.pumpy
5k62x.x	Vytv.iného aortokoronárneho bajpasu miniinv.,iný mat.	5k763.2	Izolov.výmena extrakorporál.biventrikulár.pumpy, nechir.
5k630	Patch koronárnych tepien	5k764.0	Otv.chir.implant.intrakorporál.univentrikulár.pumpy
5k631	Revízia aortokoronárneho bajpasu	5k764.1	Otv.chir.explantácia intrakorporál.univentrikulár.pumpy
5k632	Reimplantácia aortokoronárneho bajpasu	5k765.0	Otv.chir.implantácia intrakorporál.biventrikulár.pumpy
5k633	Transpozícia koronárnych tepien	5k765.1	Otv.chir.explantácia intrakorporál.biventrikulár.pumpy
5k634	Revaskulariz.voľným transplant. a. mammaia interna [IMA]	5k766.0	Otv.chir.implantácia umelého srdca(totál.náhr.srdca)
5k635	Implantácia a. mammaia interna do tkaniva srdc. svalu	5k766.1	Otv.chir.explantácia umelého srdca(totál.náhr.srdca)
5k636	Transmyokardiálna laserová revaskularizácia [TMLR]	5k790	Otvorená masáž srdca
5k63x	Iná revaskularizácia srdca, ostatné	5k791.1	Operačná ligatúra uška srdca
5k640	Sutúra na koronárnych cievach po poranení	5k791.2	Exklúzia uška srdca
5k641	Korekcia aneuryzmy na koronárnych cievach	5k795	Reoperácia na srdci a perikarde
5k642	Uzáver získanej koronár.fistuly na koronárnych cievach	5k796	Kardiomyoplastika
5k643	Rekonšt.koronárneho sínusu na koronárnych cievach	5k797	Implant.alebo odstr.vonkaj.podpor.systému srdca
5k64x	Iné operácie na koronárnych cievach, ostatné	5k798.0	Implant.a výmena syst.moduluj.myokard [CCM]
5k703	Perikardio.a kardiótóm:kardiótómia vr.trombekt.odstr.c.tel	5k798.1	Revízia systému modulujúceho myokard [CCM]
5k704	Perikardiótómia a kardiótómia:epikardiálna incízia	5k799.0	Implant. a vým.epikardiál.podpor.systému komory
5k705	Perikardiótómia a kardiótómia:endokardiálna incízia	5k799.1	Explantácia epikardiál.podporného systému komory
5k706	Perikardiótómia a kardiótómia:epimyokardiálna incízia	5k79a	Stentovanie predsieňového septa
5k70x	Perikardiótómia a kardiótómia:ostatné	5k79b	Resekcia nádoru srdca
5k713.0	Chir.ablácia tachyaryt:endokard.unipol.konv.RF abláciu	5k79c	Ošetrovanie poranenia srdca
5k713.1	Chir.ablácia tachyaryt:endokardiál.unipol.chladenou RF abl.	5k79x	Iné operácie na srdci a perikarde, ostatné
5k713.2	Chir.ablácia tachyaryt:endokardiálne bipol.RF abláciu	5i013.0	Embolektómie a trombektómie ascendent.aorty
5k713.3	Chir.ablácia tachyaryt:endokardiálne kryoabláciu	5i013.1	Embolektómie a trombektómie oblúka aorty
5k713.4	Chir.ablácia tachyaryt:endokardiálne mikrovln.abláciu	5i013.2	Embolektómie a trombektómie torakál.aorty
5k713.5	Chir.ablácia tachyaryt:endokardiálne vysokofr.UZV abláciu	5i014.0↔	Embolektómie a trombektómie a. subclavia
5k713.6	Chir.ablácia tachyaryt:endokardiálne laser.abláciu	5i014.1↔	Embolekt. a trombekt.truncus brachioceph.
5k713.x	Chir.ablácia tachyaryt:endokard.,iným energet.zdrojom	5i014.2↔	Embolektómie a trombektómie a. pulmonalis
5k714.0	Otv.chir.ablácia tachyary:epikardiál.unipol.konv.RF abláciu	5i014.3↔	Embolekt. a trombektómie tepny hrudníka,ciev.protéza
5k714.1	Otv.chir.ablácia tachyary:epikardiál.unipol.chlad.RF abláciu	5i014.x↔	Embolektómie a trombektómie tepny hrudníka,ost.
5k714.2	Otv.chir.ablácia tachyary:epikardiál.bipol.RF abláciu	5i019.a↔	Embolektómie a trombektómie v. pulmonalis
5k714.3	Otv.chir.ablácia tachyary:epikardiál.kryoabláciu	5i019.b↔	Embolektómie a trombektómie v. subclavia
5k714.4	Otv.chir.ablácia tachyary:epikardiál.mikrovlnnou abláciu	5i019.d↔	Embolektómie a trombektómie v. brachiocephalica
5k714.5	Otv.chir.ablácia tachyary:epikardiál.vysokofrek.UZV abl.	5i019.e	Embolektómie a trombektómie v. cava superior
5k714.6	Otv.chir.ablácia tachyary:epikardiál.laserovou abláciu	5i019.f	Embolektómie a trombektómie v. cava inferior
5k714.x	Otv.chir.ablácia tachyary:epikardiál.iným energet.zdrojom	5i124.0↔	Enderterekt.a trombendarterekt. a.subclavia
5k715.0	Endosk.ablácia tachyaryt:epikard.unipol.konv.RF abl.	5i124.1↔	Enderterekt.a trombendarterekt. truncus brachioceph.
5k715.1	Endosk.ablácia tachyaryt:epikard.unipol.chlad.RF abl.	5i124.2↔	Enderterekt.a trombendarterekt a.pulmonalis
5k715.2	Endosk.ablácia tachyaryt:epikard.bipol.RF abláciu	5i124.3↔	Enderterekt.a trombendarterekt.tepny hrudníka,ciev.protéza
5k715.3	Endosk.ablácia tachyaryt:epikard.kryoabláciu	5i124.x↔	Enderterekt.a trombendarterekt.tepny hrudníka,ost.
5k715.4	Endosk.ablácia tachyaryt:epikard.mikrovlnnou abláciu	5i133.0	Res.aneuryzmy ascendent.aorty bez použ.prot.mat
5k715.5	Endosk.ablácia tachyaryt:epikard.vysokofr.UZV abl.	5i133.1	Res.aneuryzmy torakál.aorty bez použ.prot.mat.
5k715.6	Endosk.ablácia tachyaryt:epikardiál.laser.abláciu	5i133.2	Res.aneuryzmy abdominál.aorty bez použ.prot.mat.
5k715.x	Endosk.ablácia tachyaryt:epikard.iným energ.zdrojom	5i133.x	Res.aneuryzmy aorty bez použ.prot.mat.,ost.
5k71x	Chirurgická ablácia pri tachyarytmii,ostatné	5i134.0↔	Res.aneuryzmy a.subclavia bez použ.prot.mat.
5k730	Excízia poškodeného tk.srdca v predsieni	5i134.1↔	Res.aneuryzmy truncus brachioceph.bez použ.prot.mat.
5k731	Excízia poškodeného tk.srdca v komore	5i134.x↔	Res.aneuryzmy tepny hrudníka bez použ.protetic.mat.,ost.
5k732	Čiastoč.f-komor.redukčná plastika (Batista) poškod.tk.srdca	5i139.a↔	Res.aneuryzmy v. pulmonalis bez použ.protet.mat.
5k733	Resekcia aneuryzmy poškodeného tkaniva srdca v predsieni	5i139.b↔	Res.aneuryzmy v. subclavia bez použ.protet.mat.
5k734	Resekcia aneuryzmy poškodeného tkaniva srdca v komore	5i139.d↔	Res.aneuryzmy v. brachiocephalica bez použ.protet.mat.
5k735	Excízia/deštruk.pošk.tk.srdca:MAZE-metóda	5i139.e	Res.aneuryzmy v. cava superior bez použ.protet.mat.
5k736	Excízia na prevod.syst.poškod.tkaniva srdca v komore	5i139.f	Res.aneuryzmy v. cava inferior bez použ.protet.mat.
5k737	Deštrukcia na prevod.syst.pošk.tk.srd. v predsieni	5i500.6	Umiestn.ventrikulo-pulmonár.arteriálneho konduitu
5k738	Deštr.na prevod.syst.pošk.tk.srdca v komore	5i570.7	Rev.v ciev.chir.pre krv:výmena kardiálneho konduitu
5k73x	Excízia a deštrukcia poškodeného tkaniva srdca,ostatné	8r8q6.0	Perk. fen. aort. dis.
5k740	Sutúra perikardu po poranení		

Výkon F30-4

5z112.4‡ Hybridný cievné chirurgický a perkutánny intervenčný výkon

ADRG F36**Intenzívna komplexná ZS, > 552 bodov s ur itým OP výkonom alebo komplexný výkon alebo komplexné OP výkony na viac dôb pri ochoreniach a poruchách obehového systému**

Komplexná intenzívna ZS > 552 bodov a (definícia DRG (F15Z) alebo Ur ité OP-výkony) alebo minimálne v [výk. v tabu ke F36-1 a výk. v tabu ke F36-2] 2 výk. v asovom odstupe min. 1 d.

DRG F36A**Komplexná intenzívna ZS pri ochoreniach a poruchách obehového systému > 1104 bodov s ur itým OP výkonom alebo > 552 bodov s endovaskulárnou implantáciou stentových protéz na aorte**

Komplexná intenzívna ZS > 1104 bodov a Ur ité OP-výkony alebo výk. v tabu ke F36-3

DRG F36B**KIZS > 552 b. a < 1105 b. s ur itým OP výk. alebo komplexný výk. alebo > 1104 b. bez ur itého OP výk. s komplex. výk., bez endovaskulárnej implantácie stent. protéz na aorte alebo komplex. OP výk. na viac dôb pri ochor. a por. obeh. systému****Výkon F36-1**

5k510.2	Náhrada aortál.chlopne xenotransplantátom-bioprotézou	5k524.2	Vým.umelej protézy pulmonál.chlop.um.protézou
5k510.3	Náhrada aortál.chlopne xenotransplantátom bez stentov	5k524.3	Vým.xenotranspl.pulmonálnej chlop.xenotransplantátom
5k510.4	Náhrada aortál.chlopne umelou protézou	5k524.4	Vým.xenotranspl/um.prot.pulm.ch.chlopň.ciev.prot.,mechan.
5k510.5	Náhrada aortál.chlopne samoexpan.xenotranspl.bez šitia	5k524.5	Vým.xenotranspl/um.prot.pulm.ch.chlopň.ciev.prot.,biolog.
5k510.x	Náhrada aortálnej chlopne, ostatné	5k524.x	Výmena pulmonálnej chlopne,ostatné
5k512.1	Náhrada mitrálnej chlopne,otvorene alotransplantátom	5k526.0	Vým.xenotransplantátu trikuspidál.chlop. um.protézou
5k512.2	Náhrada mitrál.chlopne,otvorene xenotranspl-bioprot.	5k526.1	Vým.umel.protézy trikuspidál.chlop. xenotransplantátom
5k512.3	Náhr.mitrál.chlop,otvorene xenotransplantátom bez stent.	5k526.2	Vým.umelej protézy trikuspidál.chlop. umelou protézou
5k512.4	Náhrada mitrál.chlopne,otvorene umelou protézou	5k526.3	Vým.xenotranspl.trikuspidál.chlop. xenotransplantátom
5k512.x	Náhrada mitrál.chlopne, otvorene ostatné	5k526.x	Výmena trikuspidálnej chlopne,ostatné
5k513.1	Náhrada mitrál.chlopne,torakoskop.alotransplantátom	5k530.0	Valvulopl.aortál.chlopne(okr.valv.pri vrod.anom.chl),otv.chir.
5k513.2	Náhrada mitrál.chlopne,torakoskop.xenotranspl-bioprot.	5k531	Anuloplastika aort.chlop.(okr.valv.pri vrod.anom.chl)
5k513.3	Náhrada mitrál.chlopne,torakoskop.xenotranspl.bez stentov	5k532	Mitrálna anuloplastika(okr.valvupl.pri vrod.anom.chl)
5k513.4	Náhrada mitrál.chlopne,torakoskopicky umelou protézou	5k533.0	Mitrál.valvuloplast(okr.valvulopl. pri VVCH chlopni),otv.chir
5k513.x	Náhrada mitrál.chlopne,torakoskopicky ostatné	5k534	Anuloplast.pulmon.chlopne(okr.valv.pri vrod.anom.chl)
5k514.1	Náhrada pulmonálnej chlopne alotransplantátom	5k535	Anuloplast.trikuspid.chlopne(okr.valv.pri vrod.anom.chl)
5k514.2	Náhrada pulmonál.chlopne xenotransplant.-bioprot.	5k536.0	Valvuloplast.trikuspid.chl(okr.valv.pri vrod.anom.chl),otv.chir.
5k514.3	Náhrada pulmonál.chlopne xenotranspl.bez stentov	5k537.0	Valvuloplast.pulmonál.chl(okr.valv.pri vrod.anom.chl),otv.chir
5k514.4	Náhrada pulmonálnej chlopne umelou protézou	5k53x	Valvuloplastika(okr.valv.pri vrod.anom.chl),ostatné
5k514.x	Náhrada pulmonálnej chlopne,ostatné	5k540.0	Valvulotómia aortálnej chlopne,otvorene chirurgicky
5k516.1	Náhrada trikuspidál.chlopne alotransplantátom	5k540.2	Valvulotómia mitrálnej chlopne,otvorene chirurgicky
5k516.2	Náhrada trikuspid.chlopne xenotransplantát-bioprotéz	5k540.4	Valvulotómia pulmonálnej chlopne,otvorene chirurgicky
5k516.3	Náhrada trikuspid.chlopne xenotransplantát.bez stentov	5k540.6	Valvulotómia trikuspidálnej chlopne,otvorene chirurgicky
5k516.4	Náhrada trikuspidálnej chlopne umelou protézou	5k550.0	Rekonštr.vrod.defektu predsieň.septa čiastoč.uzáver
5k516.x	Náhrada trikuspidálnej chlopne,ostatné	5k550.1	Rekonštr.vrod.defektu predsieň.septa komplet.uzáver
5k51x.1	Iná náhrada srdcovej chlopne alotransplantátom	5k550.x	Rekonštr.vrod.def.predsieň.septa blížš.nešpecif.uzáver
5k51x.2	Iná náhrada srdcovej chlopne xenotranspl.-bioprot.	5k551.0	Rekonštrukcia vrod.defektu komor.septa čiastoč.uzáver
5k51x.3	Iná náhrada srdcovej chlopne xenotransplant.bez stent.	5k551.1	Rekonštrukcia vrod.defektu komor.septa,komplet.uzáver
5k51x.4	Iná náhrada srdcovej chlopne umelou protézou	5k551.x	Rekonštrukcia vrod.defektu komor.septa,blížš.nešpec.uzáver
5k51x.x	Iná náhrada srdcovej chlopne,ostatné	5k552.0	Rekonštr.vrod.čiastočného atrioventrikulárneho defektu
5k520.0	Vým.xenotransplant.aortál.chlopne umelou protézou	5k552.1	Rekonštr.vrodeného komplet.atrionventrikulárneho defektu
5k520.1	Vým.umelej protézy aortál.chlopne xenotransplantátom	5k552.x	Rekonštr.vrod.atrionventr. defektu blížš.nešpec.korekciu
5k520.2	Vým.umelej protézy aortál.chlopne umelou protézou	5k559	Rekonštrukcia vrodeného defektu septa,iná
5k520.3	Vým.xenotransplantátu aortál.chlopne xenotransplantátom	5k560	Operácia otvoreného ductus arteriosus (Botalli)
5k520.4	Vým.xenotr./um.prot.aort.ch.chlopň.ciev.protézu,mech.	5k568	OP pri vrod.anomáliach kolaterál.ciev.unifokalizácia
5k520.5	Vým.xenotr./um.prot.aort.ch.chlopň.ciev.prot.,biol.	5k570.0	OP pri vrozen.anomáliach aortál.chl.,rekonštr.chlopni
5k520.6	Vým.xenotr./um.prot.aort.ch.samoexp.xenotranspl.b.šitia	5k570.1	OP pri vrod.anomáliach aortál.chlopne,náhrada homograft.
5k520.x	Výmena protézy aortálnej chlopne, ostatné	5k570.2	OP pri vrod.anomál.aortál.chl.,náhr.bioprotézou so stentom
5k522.0	Vým.xenotransplantát.mitrálnej chlop.umel.protézou	5k570.3	OP pri vrod.anomál.aortál.chl.,náhr.bioprotézou bez stentu
5k522.1	Vým.um.protézy mitrálnej chlop.xenotransplantátom	5k570.4	OP pri vrod.anomál.aort.chlop.,náhr.mechan.protézou
5k522.2	Vým.um.protézy mitrálnej chlop.um.protézou	5k570.5	OP pri vrozen.anomál.aort.chlop.,náhrada konduktom
5k522.3	Vým.xenotransplant.mitrálnej chlop.xenotransplantátom	5k570.6	OP pri vrozen.anomál.aort.chlop.,náhr.autograft(Ross)
5k522.x	Výmena protézy mitrálnej chlopne,ostatné	5k570.7	OP pri vrozen.anomál.aort.chl.,plast.výtok.LK(Ross-Konno)
5k524.0	Vým.xenotranspl.pulmonálnej chlopne um.protézou	5k570.x	OP pri vrozen.anomál.aortálnej chlopne,ostatné
5k524.1	Vým.um.protézy pulmonál.chl. xenotransplantátom	5k572.0	OP pri vrozen.anomál.mitrál.chlop.,rekonštruk.chlopni

5k572.1	OP pri vrod.en.anomál.mitrál.chlop.,náhrada homograftom	5k592.4	Dekalcifikácia mitrálnej chlopne
5k572.2	OP pri vrod.en.anomál.mitr.chlop.,náhr.bioprot.so stentom	5k592.x	Iné operácie mitrálnej chlopne, ostatné
5k572.3	OP pri vrod.en.anomál.mitr.chlop.,náhr.bioprot.bez stentu	5k594.1	Explorácia pulmonálnej chlopne (s trombektómiou)
5k572.4	OP pri vrod.en.anomál.mitr.chlop.,náhr.mechan.protézou	5k594.2	Plastika subvalvulárnej stenózy pulmonálnej chlopne
5k572.x	OP pri vrod.en.anomáliach mitrálnej chlopne,ostatné	5k594.4	Plastika supravulvulárnej stenózy pulmonálnej chlopne
5k574.0	Valvuloplast./anuloplast.pri vrod.anomál.pulmonál.chlopne	5k594.5	Refixácia protézy pulmonálnej chlopne
5k574.1	OP pri vrod.anomál.pulmonál.chl.,náhrada homograftom	5k594.6	Dekalcifikácia pulmonálnej chlopne
5k574.2	OP pri vrod.anomál.pulmonál.chl.,náhr.bioprot.so stentom	5k594.8	Implant.mechanickeho konduitu pulmonál.chlopne
5k574.3	OP pri vrod.anomál.pulmonál.chl.,náhr.bioprot.bez stentu	5k594.9	Implant.biologickeho konduitu pulmonál.chlopne
5k574.4	OP pri vrod.anomál.pulmonál.chl.,náhr.mech.protézou	5k594.x	Iné operácie pulmonálnej chlopne, ostatné
5k574.5	OP pri vrod.anomál.pulmonál.chl.,náhrada konduitom	5k596.1	Explorácia trikuspidálnej chlopne (s trombektómiou)
5k574.x	OP pri vrod.anomáliach pulmonál.chlopne,ostatné	5k596.2	Valvuloplastika trikuspidálnej chlopne
5k576.0	Valvuloplast/anuloplast.pri vrod.anomál.trikuspid.chlopne	5k596.3	Anuloplastika trikuspidálnej chlopne
5k576.1	OP pri vrod.anomál.trikuspid.chl.,náhrada homograftom	5k596.4	Dekalcifikácia trikuspidálnej chlopne
5k576.2	OP pri vrod.anomál.trikuspid.chlop.,náhr.bioprot.so stentom	5k596.x	Iné operácie trikuspidálnej chlopne, ostatné
5k576.3	OP pri vrod.anomál.trikuspid.chlop.,náhr.bioprot.bez stentu	5k59x	Iné operácie srdcových chlopní, ostatné
5k576.4	OP pri vrod.anomál.trikuspid.chlop.,náhr.mechan.protézou	5k600	Otvorená endarterektómia bez záplaty
5k576.x	OP pri vrod.anomáliach trikuspidálnej chlopne,ostatné	5k601	Otvorená endarterektómia s použitím záplaty
5k578.0	OP pri vrod.anomál.AV-chlopne, valvuloplast/anuloplast	5k602	Otvor.endarterekt.so zaved.stentu do koronár.tepny
5k578.1	OP pri vrod.anom.AV-chlopne,náhr.homograft	5k604	Otv.endarterekt.so zavedením stentov do viac.koronár.tep.
5k578.2	OP pri vrod.anomál.AV-chlopne,náhr.bioprot.stentom	5k60x	Iná endarterektómia
5k578.3	OP pri vrod.anomál.AV-chlopne,náhr.biopr.bez stentu	5k610.0	Vytv.jednoduch.aortokoronár.bajpasu s autológ.žilami
5k578.4	OP pri vrod.anomál.AV-chlopne,náhr.mechan.prot.	5k610.1	Vytv.jednoduch.aortokoronár.bajpasu s autológ.tepnami
5k578.x	OP pri vrod.anom.AV-chlopne,ostatné	5k610.2	Vytv.jednoduch.aortokoronár.bajpasu s heterológ.ž./t.
5k57a.0	Valvuloplast/anuloplast.pri vrod.anomál.trunku chlopní	5k610.5	Vytvorenie jednoduch.aortokoronárneho bajpasu s protézou
5k57a.1	OP pri vrod.anom.trunku chlopní,náhrada homograftom	5k610.x	Vytvorenie jednoduchého aortokoronárneho bajpasu, ost.
5k57a.2	OP pri vrod.anom.trunku chlopní,náhr.bioprot.so stentom	5k611.0	Vytv.2-násob.aortokoronár.bajpasu s autológ.žilami
5k57a.3	OP pri vrod.anom.trunku chlopní,náhr.bioprot.bez stentu	5k611.1	Vytv.2-násob.aortokoronár.bajpasu s autológ.tepnami
5k57a.4	OP pri vrod.anom.trunku chlopní,náhr.mechan.protézou	5k611.2	Vytv.2-násob.aortokoronár.bajpasu s heterológ.ž./t.
5k57a.x	OP pri vrod.anomáliach trunku chlopní,ostatné	5k611.5	Vytv.2-násob.aortokoronár.bajpasu s protézou
5k580	Totálna korektúra Fallotovej tetralógie	5k611.x	Vytv.2-násob.aortokoronár.bajpasu, ostatné
5k581.0	Korektúra transpozície veľkých ciev [TGA],arteriál.switch	5k612.0	Vytv.3-násob.aortokoronár.bajpasu s autológ.žilami
5k581.2	Korektúra transpozície veľkých ciev [TGA],double switch	5k612.1	Vytv.3-násob.aortokoronár.bajpasu s autológnyimi tepnami
5k581.3	Korektúra transpozície veľkých ciev [TGA],atriálny switch	5k612.2	Vytv.3-násob.aortokoronár.bajpasu s heterológ.ž./t.
5k581.x	Korektúra transpozície veľkých ciev [TGA],ostatné	5k612.5	Vytv.3-násob.aortokoronár.bajpasu s protézou
5k582.0	Korekcia totál.anomálneho pľúc.venózneho návratu	5k612.x	Vytv.3-násob.aortokoronár.bajpasu, ostatné
5k582.1	Korekcia parciálneho anomál.pľúc.venózneho návratu	5k613.0	Vytv.4-násob.aortokoronár.bajpasu s autológ.žilami
5k583.2	Korektúra transpozície veľkých ciev [TGA], Nikaidoh OP	5k613.1	Vytv.4-násob.aortokoronár.bajpasu s autológ.tepnami
5k584.0	Korekcia dvojvýtok.pravej komory, Fallot - typ	5k613.2	Vytv.4-násob.aortokoronár.bajpasu s heterológ.ž./t.
5k584.1	Korekcia dvojvýtok.pravej komory [DORV], nie Fallot - typ	5k613.5	Vytv.4-násob.aortokoronár.bajpasu s protézou
5k585	Korekcia dvojvýtokovej ľavej komory	5k613.x	Vytv.4-násob.aortokoronár.bajpasu, ostatné
5k586	Korekcia truncus arteriosus	5k614.0	Vytv. 5-násob.aortokoronár.bajpasu s autológ.žilami
5k587.0	Glenn-OP funkč./morfolog.jednokomor.srdca,unidirekčne	5k614.1	Vytv. 5-násob.aortokoronár.bajpasu s autológ.tepnami
5k587.1	Glenn-OP funkč./morfolog.jednokomor.srdca,bidirekčne	5k614.2	Vytv. 5-násob.aortokoronár.bajpasu s heterológ.ž./t.
5k587.2	Glenn-OP funkč./morfolog.jednokomor.srdca,bilaterál.	5k614.5	Vytv. 5-násob.aortokoronár.bajpasu s protézou
5k587.3	Fontan-OP funk/morfolog.jednokom.srdca,intrakardiál.tunel	5k614.x	Vytv. 5-násob.aortokoronár.bajpasu, ostatné
5k587.4	Fontan-OP funk/morfolog.jednokom.srdca,extrakardiál. tunel	5k615.0	Vytv.6-násob.aortokoronár.bajpasu s autológ.žilami
5k587.5	Fontan-OP funkč./morfolog.jednokomorového srdca, iné	5k615.1	Vytv.6-násob.aortokoronár.bajpasu s autológ.tepnami
5k587.6	Damus-Kay-Stansel-OP funkčne/morfolog.jednokomor.srdca	5k615.2	Vytv.6-násob.aortokoronár.bajpasu s heterológ.ž./t.
5k587.7	Norwood-OP funkč./morfolog.jednokomorového srdca	5k615.5	Vytv. 6 a viacnásob.aortokoronár.bajpasu s protézou
5k587.x	OP funkčne/morfolog.jednokomor.srdca,ostatné	5k615.x	Vytv.6 a viacnásob.aortokoronár.bajpasu, ostatné
5k588	Korekcia Cor triatriatum	5k620.20	Vytv.jedn.aortokor.bajp.miniinv.,torakot. s autológ.ž.
5k589	Korekcia syndrómu chýbajúcej pulmonálnej chlopne	5k620.21	Vytv.jedn.aortokor.bajp.miniinv.,torakot.s autológ.t.
5k58x	Iné OP na srdci pri vrod.anomáliach, iná korekcia	5k620.22	Vytv.jedn.aortokor.bajp.miniinv.,torakot.heterológ.ž./t.
5k590.1	Explorácia aortálnej chlopne (s trombektómiou)	5k620.25	Vytv.jedn.aortokor.bajp.miniinvazív.,torakotom.s protézou
5k590.2	Subvalvulárna fibrózna resekcia aortálnej chlopne	5k620.2x	Vytv.jednoduch.aortokoronár.bajp.miniinvaz.,torakot.ost.
5k590.3	Subvalvulárna muskulárna resekcia aortálnej chlopne	5k620.30	Vytv.jedn.aortokor.bajp.miniinv.,torakoskop.s autológ.ž.
5k590.4	Supravulvulárna resekcia aortálnej chlopne	5k620.31	Vytv.jednoduch.aortokor.bajp.miniinv.,torakosk.s autológ.t.
5k590.5	Refixácia protézy aortálnej chlopne	5k620.32	Vytv.jedn.aortokor.bajp.miniinv.,torakosk.heterológ.ž./t.
5k590.6	Odvápnenie aortálnej chlopne	5k620.35	Vytv.jedn.aortokor.bajp.miniinvazív.,torakosk.s protézou
5k590.8	Implantácia mechanickeho aortálneho konduitu	5k620.3x	Vytv.jedn.aortokoronár.bajp.miniinvaz.,torakoskopicky ost.
5k590.9	Implantácia biologického aortálneho konduitu	5k621.20	Vytv.2-nás.aortokor.bajp.miniinv.,torakot.s autológ.ž.
5k590.a	Rekonštr.koreňa aorty s reimpl.aort.chl.podľa Davida	5k621.21	Vytv.2-nás.aortokor.bajp.miniinv.,torakot.s autológ.t.
5k590.b0	Remodel.koreňa aorty s implant.ciev.protézy podľa Yacoub	5k621.22	Vytv.2-nás.aortokor.bajp.miniinv.,torakot.heterológ.ž./t.
5k590.b1	Remod.koreň.aort s impl.cie.prot.Yacoub imp.anulopl.prsten	5k621.25	Vytv.2-nás.aortokor.bajp.miniinvazív.,torakotom.s protézou
5k590.c	Náhr.aortál.koreňa pulmonál.autograftom (Ross-OP)	5k621.2x	Vytv.2-nás.aortokoronár.bajp.miniinvaz.,torakotomicky ost.
5k590.x	Iné operácie aortálnej chlopne, ostatné	5k621.30	Vytv.2-nás.aortokor.bajp.miniinv.,torakosk.s autológ.ž.
5k592.1	Explorácia mitrálnej chlopne (s trombektómiou)	5k621.31	Vytv.2-nás.aortokor.bajp.miniinv.,torakosk.s autológ.t.
5k592.2	Rekonštr.záveru aparátu mitrál.chlopne a cípov chlopne	5k621.32	Vytv.2-nás.aortokor.bajp.miniinv.,torakosk.heterológ.ž./t.
5k592.3	Anuloplastika mitrálnej chlopne	5k621.35	Vytv.2-nás.aortokor.bajp.miniinvazív.,torakoskop.s protézou

5k621.3x	Vytv.2-nás.aortokoronár.bajp.miniinvaz.,torakoskopicky ost.	5k740	Sutúra perikardu po poranení
5k622.20	Vytv.3-nás.aortokor.bajp.miniinv.,torakot.s autológ.ž.	5k741	Plastická rekonštr.perikardu bez implantátu
5k622.21	Vytv.3-nás.aortokor.bajp.miniinv.,torakot.s autológ.t.	5k742	Plastická rekonštrukcia perikardu s implantátom
5k622.22	Vytv.3-nás.aortokor.bajp.miniinv.,torakot.heterológ.ž./t.	5k743	Sutúra myokardu po poranení
5k622.25	Vytv.3-nás.aortokor.bajp.miniinvaziv.,torakotom.s protézou	5k744	Plastická rekonštr.myokardu bez implantátu
5k622.2x	Vytv.3-nás.aortokoronár.bajp.miniinvaz.,torakotomicky ost.	5k745	Plastická rekonštr.myokardu s implantátom
5k622.30	Vytv.3-nás.aortokor.bajp.miniinv.,torakosk.s autológ.ž.	5k746	Uzáver získaného defektu komorového septa
5k622.31	Vytv.3-nás.aortokor.bajp.miniinv.,torakosk.s autológ.t.	5k762.0	Otv.chir.impl.extrakorporál.univentrikulár.pumpy
5k622.32	Vytv.3-nás.aortokor.bajp.miniinv.,torakosk.heterológ.ž./t.	5k762.1	Otv.chir.explantácia extrakorporál.univentrikulár.pumpy
5k622.35	Vytv.3-nás.aortokor.bajp.miniinvaziv.,torakosk.s protézou	5k762.2	Izol.výmena extrakorporál.univentrikulár.pumpy,nechirurg.
5k622.3x	Vytv.3-nás.aortokoronár.bajp.miniinvaz.,torakoskopicky ost.	5k763.0	Otv.chir.implantácia extrakorporál.biventrikulár.pumpy
5k623.20	Vytv.4-nás.aortokor.bajp.miniinv.,torakot.s autológ.ž.	5k763.1	Otv.chir.explantácia extrakorporál.biventrikulár.pumpy
5k623.21	Vytv.4-nás.aortokor.bajp.miniinv.,torakot.s autológ.t.	5k763.2	Izolov.výmena extrakorporál.biventrikulár.pumpy, nechir.
5k623.22	Vytv.4-nás.aortokor.bajp.miniinv.,torakot.heterológ.ž./t.	5k764.0	Otv.chir.implant.intrakorporál.univentrikulár.pumpy
5k623.25	Vytv.4-nás.aortokor.bajp.miniinvaziv.,torakotom.s protézou	5k764.1	Otv.chir.explantácia intrakorporál.univentrikulár.pumpy
5k623.2x	Vytv.4-nás.aortokoronár.bajp.miniinvaz.,torakotomicky ost.	5k765.0	Otv.chir.implantácia intrakorporál.biventrikulár.pumpy
5k623.30	Vytv.4-nás.aortokor.bajp.miniinv.,torakosk.s autológ.ž.	5k765.1	Otv.chir.explantácia intrakorporál.biventrikulár.pumpy
5k623.31	Vytv.4-nás.aortokor.bajp.miniinv.,torakosk.s autológ.t.	5k766.0	Otv.chir.implantácia umelého srdca(totál.náhr.srdca)
5k623.32	Vytv.4-nás.aortokor.bajp.miniinv.,torakosk.heterológ.ž./t.	5k766.1	Otv.chir.explantácia umelého srdca(totál.náhr.srdca)
5k623.35	Vytv.4-nás.aortokor.bajp.miniinvaziv.,torakosk.s protézou	5k767.0	Otv.chir.implant.parakorporál.univentrikulár.pumpy
5k623.3x	Vytv.4-nás.aortokoronár.bajp.miniinvaz.,torakoskopicky ost.	5k767.1	Otv.chir.explant.parakorporál.univentrikulár.pumpy
5k624.20	Vytv.5-nás.aortokor.bajp.miniinv.,torakot.s autológ.ž.	5k767.2	Izolov.výmena parakorporál.univentrikulár.pumpy, nechir.
5k624.21	Vytv.5-nás.aortokor.bajp.miniinv.,torakot.s autológ.t.	5k768.0	Otv.chir.implant.parakorporál.biventrikulár.pumpy
5k624.22	Vytv.5-nás.aortokor.bajp.miniinv.,torakot.heterológ.ž./t.	5k768.1	Otv.chir.explant.parakorporál.biventrikulár.pumpy
5k624.25	Vytv.5-nás.aortokor.bajp.miniinvaziv.,torakotom.s protézou	5k768.2	Izolov.výmena parakorporál.biventrikulár.pumpy,nechir.
5k624.2x	Vytv.5-nás.aortokoronár.bajp.miniinvaz.,torakotomicky ost.	5k76x	Otv.chir.implant. a explant.podpor.systémov srdca, ost.
5k624.30	Vytv.5-nás.aortokor.bajp.miniinv.,torakosk.s autológ.ž.	5k775.0	Impl.defibr.s 1-dut.stimuláciou bez AV-sekvenč.stimul.
5k624.31	Vytv.5-nás.aortokor.bajp.miniinv.,torakosk.s autológ.t.	5k776	Impl.defibrilátora s 2- dutin.stimuláciou
5k624.32	Vytv.5-nás.aortokor.bajp.miniinv.,torakosk.heterológ.ž./t.	5k777	Impl.defibr.s biventrik.biventrikulár.stimuláciou
5k624.35	Vytv.5-nás.aortokor.bajp.miniinvaziv.,torakosk.s protézou	5k77h.1	Implant./vým.defibril.s podkož.elekt.bez vnútrošrdc.elekt.
5k624.3x	Vytv.5-nás.aortokoronár.bajp.miniinvaz.,torakoskopicky ost.	5k785.4	Vým.prístr.bez zm.elekt.defi.s 1-dut.sys.
5k62x.0	Vytv.iného aortokoronár.bajpasu miniinv.s autológ.žilami	5k785.5	Vým.prístr.bez zm.elekt.defi.s 2-dut.stimul.
5k62x.1	Vytv.iného aortokoronár.bajpasu miniinv.s autológ.tepn.	5k785.6	Vým.prístr.bez zm.elekt.defibril.bivent.stim.
5k62x.2	Vytv.iného aortokoronár.bajpasu miniinv.s heterológ.ž./t.	5k785.a	Vým.prístroja b.zmeny elektródy,defibril.s podkož.elektrodou
5k62x.5	Vytv.iného aortokoronár.bajpasu miniinv.s protézou	5k786.4	Vým.prístroja a elektódy:defib.s 1-dut.stim.
5k62x.x	Vytv.iného aortokoronárneho bajpasu miniinv.,iný mat.	5k786.5	Vým.prístroja a elektódy:defib.s 2-dut.stim.
5k630	Patch koronárnych tepien	5k786.6	Vým.prístroja a elektódy:defib.biventr.resynchr.stim.
5k631	Revízia aortokoronárneho bajpasu	5k786.8	Vým.prístroja a elektódy,defibrilátor s podkož.elektrodou
5k632	Reimplantácia aortokoronárneho bajpasu	5k789.7	Rozšírenie systému,kardiostim.na defibri.s 1-dutin.stim.
5k633	Transpozícia koronárnych tepien	5k789.a	Rozšírenie syst.,kardiostim.na defibri. s 2-dutin.stimul.
5k634	Revaskulariz.vofným transplant. a. mammaia interna [IMA]	5k789.b	Rozšírenie sy.,kardiostim.na defibri.s biventrik.stim.
5k636	Transmyokardiálna laserová revaskularizácia [TMLR]	5k789.c	Rozš.syst., defibri.na defibri.s 2-dutin.stimul.
5k643	Rekonšt.koronárneho sínusu na koronárnych cievach	5k789.d	Rozš.syst., defibri.na defibri. s biventrik.stimul.
5k700	Perikardiotómia a kardiotómia:perikardiálna drenáž	5k789.e	Zúženie systému, 2-dutinový ICD systém na jednodutinový ICD
5k701	Perikardiotómia a kardiotómia:perikardiotómia	5k789.f	Zúženie systému, biventrikulár.ICD syst.na 1-dutinový ICD
5k704	Perikardiotómia a kardiotómia:epikardiálna incízia	5k789.g	Zúženie systému, biventrikulár.ICD syst.na 2-dutinový ICD
5k705	Perikardiotómia a kardiotómia:endokardiálna incízia	5k790	Otvorená masáž srdca
5k706	Perikardiotómia a kardiotómia:epimyokardiálna incízia	5k791.1	Operačná ligatúra uška srdca
5k720	Otvorená chirurgická perikardektómia, lokálna excízia	5k791.2	Exklúzia uška srdca
5k721	Torakoskopická perikardektómia, lokálna excízia	5k795	Reoperácia na srdci a perikarde
5k722.0	Čiastočná perikardektómia (perikardiálne okno), otv.chir.	5k796	Kardiomyoplastika
5k722.2	Čiastoč.perikardektómia (perikardiálne okno), Isk	5k797	Implant.alebo odstr.vonkaj.podpor.systému srdca
5k722.3	Čiastočná perikardektómia (perikardiálne okno), torakosk.	5k798.0	Implant.a výmena syst.moduluj.myokard [CCM]
5k724	Subtotálna perikardektómia	5k798.1	Revízia systému modulujúceho myokard [CCM]
5k725	Totálna perikardektómia (dekortikácia)	5k799.0	Implant. a vým.epikardiál.podpor.systému komory
5k72x	Perikardektómia:ostatné	5k799.1	Explantácia epikardiál.podporného systému komory
5k730	Excízia poškodeného tk.srdca v predsieni	5k79a	Stentovanie predsieňového septa
5k731	Excízia poškodeného tk.srdca v komore	5k79b	Resekcia nádoru srdca
5k732	Čiastoč.f-komor.redukčná plastika (Batista) poškod.tk.srdca	5k79c	Ošetrovanie poranenia srdca
5k733	Resekcia aneuryzmy poškodeného tkaniva srdca v predsieni	5k79x	Iné operácie na srdci a perikarde, ostatné
5k734	Resekcia aneuryzmy poškodeného tkaniva srdca v komore		

Výkon F36-2

5n020.1	Rekonštr.pas.pažer.ako s.v:retrostern:„Gastr.p.up“ s int.an.	5n021.2	Rek.pas.pažer-s.v:pôvod.lôžku pažer:„Gastr.p.up“s cervik.anast
5n020.2	Rek.pasáže pažer.ako s.v:retrostern:„Gastr.p.up“a cervik.anast	5n021.3	Rek.pas.pažer-s.v:pôvod.lôžku pažer:vofn.interpoz.ten.čr.
5n020.3	Rek.pas.pažer.ako s.vyk:retrostern:vofn.interpoz.ten.čr.	5n021.4	Rek.pas.pažer-s.v:pôvod.lôžku pažer:s interpoz.hrub.čr.
5n020.4	Rek.pas.pažer.ako samost.vyk:retrostern:s interpoz.hrub.čr.	5n021.x	Rekonštr.pasáže pažer.ako sam.vyk:v pôvod.lôžku pažer:ost.
5n020.x	Rekonštr.pasáže pažer.ako sam.vyk:retrostern.priestor:ost.	5n029.1	I.reknšt.pas.pažer.,sam.v.Gastr.pull up s intratorak.anast.
5n021.1	Rek.pas.pažer.-sam.v:pôvod.lôžku pažer:„Gastr.p.up“s int.anst	5n029.2	I.rekonštr.pas.pažer.,sam.v.Gastr.pull up s cervik.anast.

5n029.3	I.rekonšt.pas.pažer.ako samost.výk.s voľnou interpoz.tenk.čr	5n060.3	Subt.ezfgkt.torakofrenolaparot.,s interp.hr.čreva
5n029.4	Iná rekon.pasáže pažer.ako samost.v.s interpoziciou hr.čreva	5n060.x	Subtotálna ezofagektómia torakofrenolaparotomicky, ost.
5n029.x	Iná rekonštr.pasáže pažeráka ako samost.v.ostatné	5n120	Atypická parc.res.žalúdka:segmentárna resekcia
5n02a	Rkšt.pas.p.atr.pažer.a oš.1 vr.ezfgtrach.fis.s ez-ez.anst.b.u.fis	5n121	Atypická parc.res.žalúdka:resekcie s vyťah.zvyš.žal.
5n02b	Rkšt.pas.p.atr.žal.paž.a oš.1 vr.ezfgtrach.fis.s ez-ez.anst.s uz.fis	5n122	Atypická parc.res.žalúdka:antrektómia
5n02c	Rknš.pas.p.atr.žal.paž.a oš.1 vr.ezfgtrach.fis.s interpoz.b.u.f.	5n123.0	Biliopankr.diverzia (Scopinaro):laparotom.
5n02d	Rkšt.pas.p.atr.paž.a oš.1 vr.ezfgtrach.fis.s interpoz.s uz.fist.	5n123.2	Biliopankreat.diverzia (Scopinaro):lsk.
5n02e	Rkšt.pas.p.atr.paž.a oš.1 vr.ezfgtrach.fis:trnsmdst.náh.b.uz.f	5n123.4	Biliopankr.diverzia (Scopinaro):konverzia lsk-lpt.
5n02f	Rkšt.pas.p.atr.paž.a oš.1 vr.ezfgtrach.fis:trnsmdst.náh.uz.fis.	5n124.0	Biliopankreat.diverzia s duodenál.switchom:lpt.
5n02g	Rkšt.pasáže p.atr.paž.a oš.1vr.ezfgtrach.fis:elong.pažeráka	5n124.2	Biliopankreat.diverzia s duodenál.switchom:lsk.
5n02h	Rknš.pas.p.atr.paž.a oš.1 vr.ezfgtrach.fis:podviaz.1 H-fist.	5n124.4	Biliopankreat.diverzia s duodenál.switchom:lsk-lpt.
5n02x	Rknš.pas.pažer.atr.žal.paž.a oš.1 vr.ezfgtrach.fis:iná	5n125.0	Vytv.žal.s-príprava pre biliopankr.diver.s dd.sw(I.fáza):lpt.
5n040	Parc.cervikálna ezofagektómia bez obnovenia kont.	5n125.2	Vytv.žal.s-prípr.pre biliopankr.diver.s duod.sw(I.fáza):lsk.
5n041	Parc.torakálna ezofagektómia bez obnovenia kont.	5n125.4	Vyt.žal.s-prípr.pre biliop.diver.s dd.sw(I.fáza):konver.lsk-lpt.
5n042	Parc.torakoabd.ezofagektómia bez obnovenia kont.	5n126.0	Duod.sw.s tv.1 spol.kan.ten.čr. po vytv.1žal.s(II.fáza):lpt.
5n043	Parc.abdominálna ezofagektómia bez obnovenia kont.	5n126.2	Duod.sw.s tv.1 spol.kan.ten.čr. po v.1ž.sondy(II.f):lsk.
5n049	Iná parc.ezofagektómia bez obnovenia kont.	5n126.4	Duod.sw.s tv.1 spol.kan.ten.čr. po v.1ž.s(II.f):konv.lsk-lpt.
5n04a	Parc.torakálna ezofagektómia s obnovením kont.	5n129	Iná atypická parciálna resekcia žalúdka
5n04b	Parc.torakoabdomináln.ezofagektómia s obnov.kont.	5n130	Parc.2/3 resekcia žalúdka s gastroduodenostómou [B-I]
5n04c	Parc.abdominálna ezofagektómia s obnovením kont.	5n131	Parc.2/3 resekcia žalúdka s gastrojejunostómou [B-II]
5n04x	Iná parc.ezofagektómia s obnovením kontinuity	5n132	Parc.2/3 resekcia žalúdka s gastrojejunostómou cez Roux-Y
5n054.1	Tot.abdmncrv.ezfgkt.bez obn.kont.,tupá disk, krčná ezofagost	5n139	Parciálna 2/3 resekcia žalúdka:ostatné
5n054.2	Tot.torakoabdm.ezfgkt.bez obn.kont. bez ly-ekt.krč.ezofagost	5n13a.0	Subt.res.ž(4/5):s gastrojejunost.analg.B-II bez LNE
5n054.3	Tot.torakoabdm.ezfgkt.bez obn.kont.s lymfadenekt.krč.ezofgst	5n13a.1	Subt.res.ž(4/5):s gstrjinst.anlg.B-II so syst.čias.odstr.LU
5n054.x	Iná totáln.ezofagektómia bez obnov.kontinuity.krč.ezofagost	5n13a.2	Subt.res.žal(4/5)s gstrjinst.anlg.B-II s lymfaden.
5n05a.10	Tot.abdmncrv.ezfgkt.s obn.kon.G.p.u.s intrat.an.,o.ch.so sv	5n13b.0	Subt.res.žal(4/5):s gastrojejunost.Roux-Y-anst:bez LNE
5n05a.11	Tot.abdmncrv.ezfgkt.s obn.kon.G.p.u.s intrat.an.,hybrid so sv	5n13b.1	Subt.res.ž(4/5):s gstrjijunost.Roux-Y-anst:so syst.č.ods.LU
5n05a.12	Tot.miniinv.abdmncrv.ezfgkt.s obn.kon.G.p.u.s intrat.an.,svor	5n13b.2	Subt.rs.žal(4/5):s gastrojejunost.Roux-Y-anst:s LNE
5n05a.15	Tot.ab.ez.s.kon.(t.dis.),G.pul.up" a s in.an.hyb.s pou.sv.rob.	5n13c.0	Subtot.res.žalúdka (4/5)s interpoziciou ten.čr.bez LNE
5n05a.18	Tot.min.ab.ez.s.kon.(t.dis.),G.pul.up" a s in.an.s pou.sv.rob.	5n13c.1	Subt.rs.žal(4/5)s interpoz.tenk.čr.so syst.čias.odstr.LU
5n05a.20	Tot.abdmncrv.ezfgkt.obn.kon.G.p.up s cervik.anst.,o.ch.svork	5n13c.2	Subtot.res.žalúdka (4/5)s interpoziciou tenk.čr.s LNE
5n05a.21	Tot.abdmncrv.ezfgkt.obn.kon.G.p.up s cervik.anas.,hybrid sv	5n13x.0	Iné subtot.res.žalúdka (4/5) bez lymfadenektómie
5n05a.22	Tot.miniinv.abdmncrv.ezfgkt.obn.kon.G.p.up s cerv.ans.svork	5n13x.1	Iné subt.res.žal(4/5) so syst.čias.odstr.LU
5n05a.25	Tot.ab.ez.s.kon.(t.dis.),G.pul.up" a s cer.an.hyb.s pou.sv.rob.	5n13x.2	Iné subtot.res.žalúdka (4/5) s lymfadenektómou
5n05a.28	Tot.min.ab.ez.s.kon.(t.dis.),G.pul.up" a s cer.an.s pou.sv.rob.	5n140.0	Tot.GE s ezfgjjunost.analg.B-II bez tv.rzerv.bez LNE
5n05a.3	Tot.abdmncrv.ezfgkt.s obn.kontin.s voľ.interpoz.tenk.čr.	5n140.1	Tot.GE s ezfgjjunost.analg.B-II bez tv.rz.sv.so syst.čias.ods.LU
5n05a.4	Tot.abdcerv.ezfgkt.s obn.kontinuity s interpoz.hr.č.	5n140.2	Tot.GE s ezfgjjunost.analg.B-II bez tvorby rzv.s LNE
5n05a.x	Tot.abdcerv.ezfgkt.s obnovením kontinuity:ost.	5n141.0	Tot.GE s ezfgjjunost.analg.B-II s tv.rzv.bez LNE
5n05b.10	Tot.thrkabdm.ezfgkt.obn.kont.b.LNE G.p.u.s intrat.an.,o.ch.sv	5n141.1	Tot.GE s ezfgjjunost.analg.BII s tv.rzv.so syst.č.odstr.LU
5n05b.11	Tot.thrkabdm.ezfgkt.obn.kont.b.LNE G.p.u.s intrat.an.,hyb.sv	5n141.2	Tot.GE s ezfgjjunost.analg.BII s tv.rzv.s LNE
5n05b.12	T.miniinv.trkabdm.ezfgkt.obn.kont.b.LNE G.p.u.s intrat.an.svork	5n142.0	Tot.GE s ezfgjjunost.Roux-Y anast bez tv.rzerv.bez LNE
5n05b.15	Tot.tor.ez.s.kon.bez lym.,G.pul.up" a s in.an.hyb.s pou.sv.rob.	5n142.1	Tot.GE s ezfgjjunost.Roux-Y anast bez tv.rzv.so syst.č.odstr.LU
5n05b.18	Tot.min.tor.ez.s.kon.bez lym.,G.pul.up" a s in.an.s pou.sv.rob.	5n142.2	Tot.GE s ezfgjjunost.Roux-Y anast bez tv.rzv.s LNE
5n05b.20	Tot.thrkabdm.ezfgkt.obn.kont.b.LNE G.p.u.s cervik.an.,o.ch.sv	5n143.0	Tot.GE s ezfgjjunost.Roux-Y anast s tv.rzv.bez LNE
5n05b.21	T.thrkabdm.ezfgkt.obn.kont.b.LNE G.p.u.s cervik.an.,hybr.sv.	5n143.1	Tot.GE s ezfgjjunost.Roux-Y anast s tv.rzv.so syst.č.odstr.LU
5n05b.22	T.miniinv.torakabdm.ezfgkt.obn.kont.b.LNE G.p.u.cerv.an.svork	5n143.2	Tot.GE s ezfgjjunost.Roux-Y anast s tv.rzv.s LNE
5n05b.25	Tot.tor.ez.s.kon.bez lym.,G.pul.up" a s cer.an.hyb.s pou.sv.rob.	5n144.0	Tot.GE s interpoz.tenk.čr.bez tvorby rzv.bez LNE
5n05b.28	Tot.min.tor.ez.s.kon.bez lym.,G.pul.up" a s cer.an.s pou.sv.rob.	5n144.1	Tot.GE s interpoziciou tenk.čr.bez tv.rzv.so syst.č.odstr.LU
5n05b.3	Tot.thrkabdm.ezfgkt.s obn.kont.b.LNE s voľ.interpoz.ten.č.	5n144.2	Tot.GE s interpoz.tenk.čreva bez tvorby rzv.s LNE
5n05b.4	Tot.thrkabdm.ezfgkt.s obn.kont.bez LNE s interpoziciou hr.č.	5n145.0	Tot.GE s interpoz.tenk.čr.s tvorbou vz bez LNE
5n05b.x	Tot.thrkabdm.ezfgkt.s obn.kont.b.LNE:ost.	5n145.1	Tot.GE s interpoziciou tenk.č.s tv.rzv.so syst.čias.ods.LU
5n05c.10	T.thrkabdm.ezfgkt.obnov.kont.s LNE G.p.up:intrat.an,o.ch.sv.	5n145.2	Tot.GE s interpoz.tenk.čreva s tv.rzv.s LNE
5n05c.11	T.thrkabdm.ezfgkt.obn.kont.s LNE G.p.up:intrat.an.,hybr.sv.	5n146.0	Tot.GE, ektómia zvyšk.žalúdka bez LNE
5n05c.12	T.miniinv.trkabdm.ezfgkt.obn.kont.s LNE G.p.up:intrat.an.svork	5n146.1	Tot.GE, ektómia zvyšk.žalúdka so syst.čias.odstr.LU
5n05c.15	Tot.tor.ez.s.kon.s lym.[en.],G.pul.up" a s in.an.hyb.s pou.sv.rob.	5n146.2	Tot.GE,ektómia zvyšk.žalúdka s LNE
5n05c.18	T.m.inv.t.e.s.o.kont.sLy.,G.PullUp",s int.an.(lap.,tor.)sp.sv.,rob.	5n14a.0	Tot.GE so subt.res.pažer.s interpoziciou ten.čr.bez LNE
5n05c.20	T.thrkabdm.ezfgkt.obn.kont.s LNE,G.p.up" s cerv.an.,o.ch.sv.	5n14a.1	Tot.GE so sbt.rs.pažer.s interpoz.ten.čr.so syst.čias.odstr.LU
5n05c.21	T.thrkabdm.ezfgkt.obn.kont.s LNE,G.p.up" s cerv.an.,hybr.sv.	5n14a.2	Tot.GE so subt.res.pažer.s interpoziciou ten.čr.s LNE
5n05c.22	T.miniinv.trkabdm.ezfgkt.obn.kont.s LNE,G.p.up" cerv.an.svork	5n14b.0	Tot.GE so subt.res.pažeráka s interpoziciou hr.čr.bez LNE
5n05c.25	T.tor.ez.s.o.kont.sLy.,G.PullUp",s cer.an.,hyb.sp.sv.,robot.	5n14b.1	Tot.GE so sbt.rs.pažer.s interpoz.hr.čr.so syst.čias.odstr.LU
5n05c.28	T.m.inv.t.e.s.o.kont.sLy.,G.PullUp",s cer.an.(lap.,tor.)sp.sv.,rob.	5n14b.2	Tot.GE so subt.resek.pažer. s interpoziciou hr.čr.s LNE
5n05c.3	Tot.thrkabdm.ezfgkt.s obnov.kont.s LNE:s voľ.interpoz.ten.č.	5n14x.00	Iná tot.GE bez subtotál.resekcie pažer.bez LNE
5n05c.4	Tot.thrkabdm.ezfgkt.s obnov.kont.s LNE:s interpoz.hr.č.	5n14x.01	Iná tot.GE bez subtotál.resekcie pažer.so syst.čias.odstr.LU
5n05c.x	Totál.thrkabdm.ezfgkt.s obnov.kont.s LNE:ost.	5n14x.02	Iná tot.GE bez subtotál.resekcie pažer.s LNE
5n05x.3	Iná tot.ezofagektómia s obnov.kont:s voľnou interpoz.ten.č.	5n14x.10	Iná tot.GE so subtot.res.pažeráka bez lymfadenektómie
5n05x.4	Iná tot.ezofagektómia s obnovením kont:s interpoz.hr.č.	5n14x.11	Iná tot.GE so subt.resek.pažer.so syst.čias.syst.odstr.LU
5n05x.5	Salvage ezofagektómia	5n14x.12	Iná tot.GE so subt.resekciu pažer.s lymfadenektómou
5n05x.x	Iná totálna ezofagektómia s obnovením kont:ost.	5n150.0	Rozš.subt.res.žal.s gstrjinst.anlg.B-II bez LNE
5n060.1	Subt.ezfgkt.torakofrenolaparotom. s náhradou žal.	5n151.0	Rzš.sbt.rs.ž.s gstrjinst.Roux-Y-anst.bez LNE
5n060.2	Subt.ezfgkt.torakofrenolaparot.,voľnou interpoz.ten.č.	5n152.0	Rozš.subt.res.žalúdka s interpozic.ten.čr.bez LNE

5n159	Rozš. subt.res. žalúdka bez syst.odstr.LU:ostatné	5n23x	Resekcia tenkého čreva:iná
5n15a.2	Rozš.sbt.rs.ž.s.gstrjnst.anlg.B-II so systemat.LNE	5n240.01	Parciál.segment.resekcia hr.čr.:laparotomicky s anast.
5n15b.2	Rozš.sbt.res.žal.s.gstrjnst.Roux-Y-anast.so systemat.LNE	5n240.02	Parc.segm.res hr.čr.:laparotom.s enterostóm.a slep.uzav
5n15c.2	Rozš.subt.res.žalúdka s interpozic.ten.č:so systemat.LNE	5n240.03	Parc.segm.res hr.čr.:laparotom.s 2 enterostóm.
5n15x	Rozš.subt.res.žalúdka so syst.odstr.LU:ostatné	5n240.04	Parc.segm.res hr.čr.:laparotom.s anast.a an.praet.natur
5n160.0	Rozš.GE(s res.sused.org.)s ezfgjnst.anlg.B-II bez tv.rzv.bez LNE	5n240.21	Parciál.segment.res.hr.čreva:laparoskop.s anast.
		5n240.25	Parciál.segment.res.hr.čreva:lsk s enterostóm.
5n160.2	Rozš.GE(s res.s.org.)s ezfgjnst.anlg.B-II bez tv.rzv.so syst.LNE	5n240.4	Parciál.segment.res.hr.čreva:konverzia lsk.-lpt.
5n161.0	Rozš.GE(s res.sused.org.)s ezfgjnst.anlg.B-II stv.rzv.bez LNE	5n240.x	Parciál.segment.res.hr.čreva:ostatné
5n161.2	Rozš.GE(s res.s.org.)s ezfgjnst.anlg.B-II s tv.rzv.so syst.LNE	5n244.01	Pravostr.hemikolektómia:laparotom.s anast.
5n162.0	Rozš.GE(s res.sused.o.)s ezfgjnst.Roux-Y bez tv.rzv.bez LNE	5n244.02	Pravostr.hemikolektómia:lpt.s enterostóm.a slep.uz.
5n162.2	Rozš.GE(s res.s.org.)s ezfgjnst.Roux-Y bez tv.rzv.so syst.LNE	5n244.03	Pravostr.hemikolektómia:lpt.s 2 enterostóm.
5n163.0	Rozš.GE(s res.sused.o.)s ezfgjnst.Roux-Y s tv.rzv.bez LNE	5n244.04	Pravostr.hemikolektómia:lpt.s anast.a an.praet.
5n163.2	Rozš.GE(s res.s.org.)s ezfgjnst.Roux-Y s tv.rzv.so syst.LNE	5n244.21	Pravostr.hemikolektómia:lsk s anast.
5n164.0	Rozš.GE(s res.sused.o.)s ezfgjnst.interp.t.č.bez tv.rzv.bez LNE	5n244.25	Pravostr.hemikolektómia:lsk s enterostómiou
5n164.2	Rozš.GE(s res.s.org.)s ezfgjnst.interp.t.č.bez tv.rzv.so syst.LNE	5n244.31	Pravostranná hemikolektómia, roboticky s anastomózou
5n165.0	Rozš.GE(s res.sused.o.)s ezfgjnst.interp.t.č.s tv.rzv.bez LNE	5n244.35	Pravostranná hemikolektómia, roboticky s enterostómiou
5n165.2	Rozš.GE(s res.s.org.)s ezfgjnst.interp.t.č.s tv.rzv.so syst.LNE	5n244.4	Pravostr.hemikolektómia:konv.lsk.-lpt.
5n166.2	Rozš.GE,ektómia zbytk.časti žalúdka so syst.LNE	5n244.x	Pravostr.hemikolektómia:ost.
5n16x	Rozš.GE (s res.iného sus.org.)so systematickou LNE:ost.	5n245.01	Parciál.res.colon transversum:laparotom.s anast.
5n16x.0	Rozš.GE (s res.iného sus.org.) bez lymafadektómie:ost.	5n245.02	Parciál.res.colon transversum:lpt.s enterostóm.a slep.uz.
5n170.0	Gastroduodenostómia:laparotomicky	5n245.03	Parciál.res.colon transversum:lpt.s 2 enterostóm.
5n170.2	Gastroduodenostómia:laparoskopicky	5n245.04	Parciál.res.colon transversum:lpt.s anast.a an.praet.
5n170.4	Gastroduodenostómia:konv.laparosk.-laparot.	5n245.21	Parciál.res.colon transversum:lsk s anast.
5n171.0	Predná gastroenterostómia:laparotomicky	5n245.25	Parciál.res.colon transversum:lsk s enterostómiou
5n171.2	Predná gastroenterostómia:laparoskopicky	5n245.31	Parciálna resekcia colon transversum, roboticky s anastomózou
5n171.4	Predná gastroenterostómia:konv.laparosk.-laparot.	5n245.4	Parciál.res.colon transversum:konv.lsk.-lpt.
5n172.0	Zadná gastroenterostómia:laparotomicky	5n245.x	Parciál.resekcia colon transversum:ost.
5n172.2	Zadná gastroenterostómia:laparoskopicky	5n246.01	Ľavostr.hemikolektómia:laparotom.s anast.
5n172.4	Zadná gastroenterostómia:konv.laparosk.-laparot.	5n246.02	Ľavostr.hemikolektómia:lpt.s enterostóm.a slep.uz.
5n173.0	Revizia gastroenterostómie bez res.žalúdka:laparot.	5n246.03	Ľavostr.hemikolektómia:lpt.s 2 enterostóm.
5n173.2	Revizia gastroenterostómie bez res.žalúdka:laparos.	5n246.04	Ľavostr.hemikolektómia:lpt.s anast.a an.praet.
5n173.4	Revizia gastroenterostómie bez res.žalúdka:konv.lsk.-lpt.	5n246.21	Ľavostr.hemikolektómia:lsk s anast.
5n174.0	GEA b.res.ž:zoš.stpl/trnss.gastrojejnst.Roux-Y:lpt.	5n246.25	Ľavostr.hemikolektómia:lsk s enterostómiou
5n174.2	GEA b.res.žal:zoš.stpl/transs.gastrojejnst.,Roux-Y:lsk.	5n246.31	Ľavostranná hemikolektómia, roboticky s anastomózou
5n174.4	GEA b.res.žal:zoš.stpl/trnss.gastrojejnst.Roux-Y:konv.lsk.-lpt.	5n246.35	Ľavostranná hemikolektómia, roboticky s enterostómiou
5n175.0	GEA b.res.ž.:zoš.stapl./transs.s gastrojejnst.analg.B-II:lpt	5n246.4	Ľavostr.hemikolektómia:konv.lsk.-lpt.
5n175.2	GEA b.res.žal:zoš.stapl./transs.s gastrojejnst.anlg.B-II:lsk.	5n246.x	Ľavostr.hemikolektómia:ost.
5n175.4	GEA b.rs.ž:zoš.stapl./transs.s gastrojejnst.anlg.B-II:zm.lsk.-lpt.	5n247.01	Parc.res.colon sigmoideum:laparotom.s anast.
5n17x.0	Iná GEA bez res.žalúdka:laparot.	5n247.02	Parc.res.colon sigmoideum:lpt.s enterostóm.a slep.uz.
5n17x.2	Iná GEA bez res.žalúdka:laparosk.	5n247.03	Parc.res.colon sigmoideum:lpt.s 2 enterostóm.
5n17x.4	Iná GEA bez res.žalúdka:konv.lsk.-lpt.	5n247.04	Parc.res.colon sigmoideum:lpt.s anast.a an.praet.
5n20a	Bajpasové anastomózy:ten.č.k ten.č	5n247.21	Parc.res.colon sigmoideum:lsk s anast.
5n20b	Bajpasové anastomózy:duodena k duodenu	5n247.25	Parc.res.colon sigmoideum:lsk s enterostómiou
5n20c	Bajpasové anastomózy:tenk.čr. k hrubému čr.	5n247.31	Parciálna resekcia colon sigmoideum, roboticky s anastomózou
5n20d	Bajpasové anastomózy:hrubého čr. k hrubému čr.	5n247.4	Parc.res.colon sigmoideum:konv.lsk.-lpt.
5n20f	Intrakorporálna anastomóza pri resekčných výkonoch	5n247.x	Parc.res.colon sigmoideum:ost.
5n20x	Bajpasové anastomózy čriev:ost.	5n248.01	Res.viac.sused.č.hr.čr[subt.res.hr.č.]:lpt.s anast.
5n230.0	Segmentárna resekcia duodena:lpt.	5n248.02	Res.viac.sused.č.hr.čr[subt.res.hr.č.]:lpt.s enterost.sl.u.
5n230.2	Segmentárna resekcia duodena:lsk.	5n248.03	Res.viac.sused.č.hr.čr[subt.res.hr.č.]:lpt.s 2 enterost.
5n230.4	Segmentárna resekcia duodena:konv.lsk.-lpt.	5n248.04	Res.viac.sused.č.hr.čr[subt.res.hr.č.]:lpt.s anast.a an.praet.
5n231.0	Segmentárna resekcia jejunu:lpt.	5n248.21	Res.viac.sused.č.hr.čr[subt.res.hr.č.]:lsk s anast.
5n231.2	Segmentárna resekcia jejunu:lsk.	5n248.25	Res.viac.sused.č.hr.čr[subt.res.hr.č.]:lsk s enterost.
5n231.4	Segmentárna resekcia jejunu:konv.lsk.-lpt.	5n248.31	Resek.viac.sused.časti hrubého čreva, robot.s anast.
5n232.0	Segmentárna resekcia ilea:lpt.	5n248.35	Resek.viac.sused.časti hrubého čreva, robot.s enteros.
5n232.2	Segmentárna resekcia ilea:lsk.	5n248.4	Res.viac.sused.č.hr.čr[subt.res.hr.č.]:konv.lsk.-lpt.
5n232.4	Segmentárna resekcia ilea:konv.lsk.-lpt.	5n248.x	Res.viac.sused.č.hr.čr[subt.res.hr.č.]:ost.
5n233.0	Viacnásob.segmentárna resekcia tenk.čr:lpt.	5n250.02	Tot.kolektómia:otv.chir.s ileorek.anast.a rz.(Pouch)
5n233.2	Viacnásob.segmentárna resekcia tenk.čr:lsk.	5n250.03	Tot.kolektómia:otv.chir.s ileorek.anast.bez rz.(Pouch)
5n233.4	Viacnásob.segmentár.resekcia tenk.čr:konver.lsk.-lpt.	5n250.04	Tot.kolektómia:otv.chir.s ileoanál.anast.a rz.(Pouch)
5n234.0	Parciálna resekcia duodena:lpt.	5n250.05	Tot.kolektómia:otv.chir.s ileoanál.anast.bez rz.(Pouch)
5n234.2	Parciálna resekcia duodena:lsk.	5n250.08	Tot.kolektómia:otv.ch.s ileostómiou
5n234.4	Parciálna resekcia duodena:konv.lsk.-lpt.	5n250.26	Tot.kolektómia:lsk. s anast.a rezervoárom(Pouch)
5n235.0	Parciálna resekcia jejunu:lpt.	5n250.27	Tot.kolektómia:lsk. s anast.bez rezervoáru (Pouch)
5n235.2	Parciálna resekcia jejunu:lsk.	5n250.28	Tot.kolektómia:laparoskopicky s ileostómiou
5n235.4	Parciálna resekcia jejunu:konv.lsk.-lpt.	5n250.4	Tot.kolektómia:konverzia lsk.-lpt.
5n236.0	Parciálna resekcia ilea:lpt.	5n250.x	Tot.kolektómia:ostatné
5n236.2	Parciálna resekcia ilea:lsk.	5n251.02	Tot.proktokolektómia:otv.chir.s ileorek.anst.a rz.(Pouch)
5n236.4	Parciálna resekcia ilea:konv.lsk.-lpt.	5n251.03	Tot.proktokolekt.:otv.chir.s ileorek.anst.bez rz.(Pouch)
5n238	Res.tenk.čr.,odstr.transplantátu použitého z tenk.čr.	5n251.04	Tot.proktokolektómia:otv.chir.s ileoanál.anst.a rz.(Pouch)

5n251.05	Tot.kolektómia:otv.chir.s ileoanál.anst.bez rz.(Pouch)	5n273.03	Rozšírená kolektómia, otvorene chirurgicky s dvomi enterostómiami
5n251.08	Tot.proktokolektómia:otv.ch.s ileostómiou	5n273.04	Rozš.kolek.otvor.chirur.s anast.anus praeter
5n251.26	Tot.proktokolektómia:lsk.s anast.a rezervoárom(Pouch)	5n273.20	Rozšírená kolektómia, laparoskopicky bez anastomózy
5n251.27	Tot.proktokolekt.:lsk.s anast.bez rezervoáru (Pouch)	5n273.21	Rozšírená kolektómia, laparoskopicky s anastomózou
5n251.28	Tot.proktokolektómia:laparosc.s ileostómiou	5n273.30	Rozšírená kolektómia, roboticky bez anastomózy
5n251.36	Totálna proktokolektómia, roboticky s anastomózou a rezervoárom	5n273.31	Rozšírená kolektómia, roboticky s anastomózou
5n251.38	Totálna proktokolektómia, roboticky s ileostómiou	5n273.4	Rozšírená kolektómia, konverzia z laparoskopie na laparotómiu
5n251.4	Tot.proktokolektómia:konverzia lsk.-lpt.	5n273.x	Rozšírená kolektómia, ostatné
5n251.x	Tot.proktokolektómia:ost.	5n274.01	Rozšírená proktokolektómia, otvorene chirurgicky s anastomózou
5n252.02	T.kolekt.s proktomusekt:o.ch.s ilrekt.anast.a rezerv.(Pouch)	5n274.02	Rozš.proktokol.otvor.chirur. s enteros.a slepým uzáv.
5n252.03	T.kolekt.s proktomusekt:o.ch.s ilrek.anast.b.rez(Pouch)	5n274.03	Rozš.proktokol.otvor.chirur. s dvomi enteros.
5n252.04	T.kolekt.s proktomusekt:o.ch.s ilan.anast.a rez.(Pouch)	5n274.04	Rozš.proktokol.otvor.chirur. s anast.anus praeter
5n252.05	T.kolekt.s proktomusekt:o.ch.s ilanal.anst.b.rez.(Pouch)	5n274.20	Rozšírená proktokolektómia, laparoskopicky bez anastomózy
5n252.08	Tot.kolektómia s proktomukosektómiou:otv.ch.s ileostómiou	5n274.21	Rozšírená proktokolektómia, laparoskopicky s anastomózou
5n252.26	Tot.kolekt.s proktomukosekt:lsk s anast.a rezerv.(Pouch)	5n274.4	Rozšírená proktokolektómia, konverzia z laparoskopie na laparotómiu
5n252.27	Tot.kolekt.s proktomukosekt:lsk s anast.bez rzv.(Pouch)	5n274.x	Rozšírená proktokolektómia, ostatné
5n252.28	Tot.kolektómia s proktomukosekt:lsk s ileostómiou	5n275.01	Rozš.resek.colon sigmoi.otvor.chirur. s anast.
5n252.4	Tot.kolektómia s proktomukosektómiou:konver.lsk.-lpt.	5n275.02	Rozš.resek.colon sigmoi.otvor.chirur. s enteros.a slepým uzáv.
5n252.x	Tot.kolektómia s proktomukosektómiou:ost.	5n275.03	Rozš.resek.colon sigmoi.otvor.chirur. s dvomi enteros.
5n25x.02	Iná tot.kolekt.a proktokolekt:otv.ch.s ileorek.anast.a rezerv.	5n275.04	Rozš.resek.colon sigmoi.otvor.chirur. s anast.anus praeter
5n25x.03	Iná tot.kolekt.a proktokolekt:otv.ch.s ileor.anast.bez rezerv.	5n275.20	Rozšírená resekcia colon sigmoideum, laparoskopicky bez anastomózy
5n25x.04	Iná tot.kolekt.a proktokolekt:otv.ch.s ileoan.anast.a s rezerv	5n275.21	Rozšírená resekcia colon sigmoideum, laparoskopicky s anastomózou
5n25x.05	Iná tot.kolekt.a proktokolekt:otv.ch.s ileoan.anast.bez rezerv	5n275.30	Rozšírená resekcia colon sigmoideum, roboticky bez anastomózy
5n25x.08	Iná tot.kolektómia a proktokolektómia:otv.ch.s ileostómiou	5n275.31	Rozšírená resekcia colon sigmoideum, roboticky s anastomózou
5n25x.26	Iná tot.kolekt.a proktokolekt:lsk.s anast.a rezerv.	5n275.4	Rozš.resek.colon sigmoi.konv.z laparos.na lapar.
5n25x.27	Iná tot.kolekt.a proktokolekt:lsk.s anast.bez rezerv.	5n275.x	Rozšírená resekcia colon sigmoideum, ostatné
5n25x.28	Iná tot.kolekt.a proktokolekt:lsk.s ileost	5n27x.x	Iná rozšírená resekcia hrubého čreva, ostatné
5n25x.4	Iná tot.kolektómia a proktokolektómia:konver.lsk.-lpt.	5n280.01	Rozš.pravos.hemikol.s odst.sused.orgán.otvor.chirur.s anast.
5n25x.x	Iná tot.kolektómia a proktokolektómia:ost.	5n280.02	Roz.prav.hem.s od.sus.org.otv.chir.s ent.a slep.uzáv.
5n270.01	Rozš.pravos.hemikol.otvor.chirur.s anast.	5n280.03	Roz.prav.hem.s od.sus.org.otv.chir.s dvomi ent.
5n270.02	Rozš.pravos.hemikol.otvor.chirur.s enteros.a slepým uzáv.	5n280.04	Roz.prav.hem.s od.sus.org.otv.chir.s anas.anus prae.
5n270.03	Rozš.pravos.hemikol.otvor.chirur.s dvomi enteros.	5n280.20	Rozš.pravos.hemikol.s odst.sused.orgán.laparos.bez anast.
5n270.04	Rozš.pravos.hemikol.otvor.chirur.s anast.anus praeter	5n280.21	Rozš.pravos.hemikol.s odst.sused.orgán.laparos.s anast.
5n270.20	Rozš.pravos.hemikol.laparos.bez anast.	5n280.4	Rozš.pravos.hemikol.s odst.sused.orgán.konv.z laparos.na lapar.
5n270.21	Rozšírená pravostranná hemikolektómia, laparoskopicky s anastomózou	5n280.x	Rozš.pravos.hemikol.s odst.sused.orgán.ostatné
5n270.30	Rozšírená pravostranná hemikolektómia, roboticky bez anastomózy	5n281.01	Rozš.lavos.hemikol.s odst.sused.orgán.otvor.chirur.s anast.
5n270.31	Rozšírená pravostranná hemikolektómia, roboticky s anastomózou	5n281.02	Roz.lav.hem.s od.sus.org.otv.chir.s ent.a slep.uzáv.
5n270.4	Rozš.pravos.hemikol.konv.z laparos.na lapar.	5n281.03	Rozš.lavos.hemikol.s odst.sused.orgán.otvor.chirur.s dvomi enteros.
5n270.x	Rozšírená pravostranná hemikolektómia, ostatné	5n281.04	Roz.lav.hem.s od.sus.org.otv.chir.s anas.anus prae.
5n271.01	Rozš.lavos.hemikol.otvor.chirur.s anast.	5n281.20	Rozš.lavos.hemikol.s odst.sused.orgán.laparos.bez anast.
5n271.02	Rozš.lavos.hemikol.otvor.chirur.s enteros.a slepým uzáv.	5n281.21	Rozš.lavos.hemikol.s odst.sused.orgán.laparos.s anast.
5n271.03	Rozš.lavos.hemikol.otvor.chirur.s dvomi enteros.	5n281.4	Rozš.lavos.hemikol.s odst.sused.orgán.konv.z laparos.na lapar.
5n271.04	Rozš.lavos.hemikol.otvor.chirur.s anast.anus praeter	5n281.x	Rozš.lavos.hemikol.s odst.sused.orgán.ostatné
5n271.20	Rozšírená ľavostranná hemikolektómia, laparoskopicky bez anastomózy	5n282.01	Roz.sub.res.hrub.čreva s od.sus.org.otv.chir.s anas.
5n271.21	Rozšírená ľavostranná hemikolektómia, laparoskopicky s anastomózou	5n282.02	Roz.sub.res.hrub.čreva s od.sus.org.otv.chir.s ent.a slep.uzáv.
5n271.30	Rozšírená ľavostranná hemikolektómia, roboticky bez anastomózy	5n282.03	Roz.sub.res.hrub.čreva s od.sus.org.otv.chir.s dvomi ent.
5n271.31	Rozšírená ľavostranná hemikolektómia, roboticky s anastomózou	5n282.04	Roz.sub.res.hrub.čreva s od.sus.org.otv.chir.s anas.anus prae.
5n271.4	Rozš.lavos.hemikol.konv.z laparos.na lapar.	5n282.20	Roz.sub.res.hrub.čreva s od.sus.org.lap.bez anas.
5n271.x	Rozšírená ľavostranná hemikolektómia, ostatné	5n282.21	Rozš.subtot.resek.hrubého čreva s odst.sused.orgán.laparos.s anast.
5n272.01	Rozš.subtot.resek.hrubého čreva, otvor.chirur.s anast.	5n282.4	Roz.sub.res.hrub.čreva s od.sus.org.kon.z lap.na lap.
5n272.02	Roz.sub.res.hrub.črev.otv.chir.s ent.a slep.uzáv.	5n282.x	Rozš.subtot.resek.hrubého čreva s odst.sused.orgán.ostatné
5n272.03	Rozš.subtot.resek.hrubého čreva, otvor.chirur.s dvomi enteros.	5n283.01	Rozš.kolek.s odst.sused.orgán.otvor.chirur.s anast.
5n272.04	Rozš.subtot.resek.hrubého čreva, otvor.chirur.s anast.anus praeter	5n283.02	Rozš.kolek.s odst.sused.orgán.otvor.chirur.s enteros.a slepým uzáv.
5n272.20	Rozš.subtot.resek.hrubého čreva, laparos.bez anast.	5n283.03	Rozš.kolek.s odst.sused.orgán.otvor.chirur.s dvomi enteros.
5n272.21	Rozš.subtot.resek.hrubého čreva, laparos.s anast.	5n283.04	Rozš.kolek.s odst.sused.orgán.otvor.chirur.s anast.anus praeter
5n272.30	Rozš.subtot.resek.hrubého čreva, robot.bez anast.	5n283.20	Rozš.kolek.s odst.sused.orgán.laparos.bez anast.
5n272.31	Rozš.subtot.resek.hrubého čreva, robot.s anast.	5n283.21	Rozš.kolek.s odst.sused.orgán.laparos.s anast.
5n272.4	Rozš.subtot.resek.hrubého čreva, konv.z laparos.na lapar.	5n283.4	Rozš.kolek.s odst.sused.orgán.konv.z laparos.na lapar.
5n272.x	Rozšírená subtotálna resekcia hrubého čreva, ostatné	5n283.x	Rozšírená kolektómia s odstránením susedných orgánov, ostatné
5n273.01	Rozšírená kolektómia, otvorene chirurgicky s anastomózou	5n284.01	Rozš.proktokol.s odst.sused.orgán.otvor.chirur.s anast.
5n273.02	Rozš.kolek.otvor.chirur.s enteros.a slepým uzáv.		

5n284.02	Roz.prok.s od.sus.org.otv.chir. s ent.a slep.uzáv.	5n424.21	Vysoká predná res.konečn.pri uchov.sfin:lsk.s anast.
5n284.03	Rozš.proktokol.s odst.sused.orgán.otvor.chirur. s dvomi enteros.	5n424.22	Vys.pred.resek.konečn.pri uch.sfin:lsk.s enterost.a sl.uz.
5n284.04	Roz.prok.s od.sus.org.otv.chir. s anas.anus prae.	5n424.31	Vysoká predná resek.koneč.pri uchov.sfin.robot.s anast.
5n284.20	Rozš.proktokol.s odst.sused.orgán.laparos.bez anast.	5n424.32	Vys.pred.res.kon.pri uch.sfin.robot.s ent.a slep.uzáv.
5n284.21	Rozš.proktokol.s odst.sused.orgán.laparos.s anast.	5n424.x	Vysoká predná resekcia konečníka pri uchovaní sfikteru:ost.
5n284.4	Rozš.proktokol.s odst.sused.orgán.konv.z laparos.na lapar.	5n425.01	Hlboká pred.res.konečn.s uch.sfin:otv.ch.s anast.
5n284.x	Rozšírená proktokolektómia s odstránením susedných orgánov, ostatné	5n425.02	Hlb.pred.res.konečn.s uch.sfin:otv.ch.s enterost.a sl.uz.
5n285.01	Rozš.resek.colon sigmoi.s odst.sused.orgán.otvor.chirur. s anast.	5n425.21	Hlboká pred.res.konečn.s uch.sfin:lsk.s anst.
5n285.02	Roz.res.colon sig.s od.sus.org.otv.chir. s ent.a slep.uzáv.	5n425.22	Hlb.pred.res.konečn.s uch.sfin:lsk.s enterost.a sl.uz.
5n285.03	Roz.res.colon sig.s od.sus.org.otv.chir. s dvomi ent.	5n425.31	Hlboká predná resek.koneč.pri uchov.sfin.robot.s anast.
5n285.04	Roz.res.colon sig.s od.sus.org.otv.chir. s anas.anus prae.	5n425.32	Hlb.pred.res.kon.pri uch.sfin.robot.s ent.a slep.uzáv.
5n285.20	Rozš.resek.colon sigmoi.s odst.sused.orgán.laparos.bez anast.	5n425.x	Hlboká predná resekcia konečníka pri uchovaní sfikteru:ost.
5n285.21	Rozš.resek.colon sigmoi.s odst.sused.orgán.laparos.s anast.	5n426.01	Hlb.pred.rs.konečn.s uchov.sfin.s peran.anst:otv.ch.s anst.
5n285.4	Rozš.resek.colon sigmoi.s odst.sused.orgán.konv.z laparos.na lapar.	5n426.21	Hlb.pred.res.konečn.s uchov.sfin.s peran.anst:lsk.s anst.
5n285.x	Rozš.resek.colon sigmoi.s odst.sused.orgán.ostatné	5n426.22	Hlb.re.koneč.pri uch.sf.s peranál.anast. ,lsk,esk [TaTME]
5n28x.x	Iná rozš.resek.hrubého čreva s odst.sused.orgán.ostatné	5n426.31	Hlb.pred.res.kon.pri uch.sfin.s per.anas.rob.s anas.
5n290	Odstránenie črevného segm.duodena ako samost.výk.	5n426.x	Hlboká pred.res.konečn.s uch.sfin.s peranál.anstom:ost.
5n291	Odstr.črevného segm.jejuna/ilea ako samost.výk.	5n427.01	Rozš.pred.rs.koneč.s uch.sfin.s odstr.sused.org:otv.ch.s anast
5n292	Odstránenie črevného segm.hrubého čreva ako samost.výk.	5n427.02	Rozš.pr.rs.koneč.s uch.sfin.s ods.sused.o:ot.ch.s enterst,sl.uz
5n29x	Odstránenie črevného segm.ako samost.výk:ostat.	5n427.21	Rozš.pred.res.konečn.s uch.sfin.s odstr.sused.org:lsk.s anast.
5n34a.0	Longitudinálne predĺženie čreva podľa Bianchiho	5n427.22	Rozš.pred.rs.koneč.s uch.sfin.s ods.ss.o:lsk.s enterost.,sl.uz
5n420.01	Pred.manžet.[segm]res.konečn.s uch.sfin:o.ch.s anast.	5n427.31	Roz.pred.res.kon.pri uch.sfin.s ods.sus.org.rob.s anas.
5n420.02	Pred.manžet.[segm]res.koneč.s uch.sfin:o.ch.s enterst.a sl.uz	5n427.32	Roz.pred.res.kon.pri uch.sfin.s ods.sus.org.rob.s ent.a slep.uzáv.
5n420.21	Pred.manžet.[segm]res.koneč.s uch.sfin:lsk.s anst.	5n427.x	Rozšir.pred.res.konečníka s uchov.sfin.s odstr.od sused.o:ost.
5n420.22	Pred.manžet.res.[seg]konečn.s uch.sfin:lsk.s eneterst.,sl.uz	5n429.01	Iná res.konečn.pri uchovaní sfikteru:otv.ch.s anast.
5n420.x	Pred.manžet.[segm]res.konečn.s uch.sfin:lsk.ost.	5n429.02	Iná res.koneč.pri uchov.sfikteru:otv.ch.s enterost.,sl.uzáv.
5n421.01	Zad.manžet.[segm]res.konečn.s uch.sfin:otv.ch.s anast.	5n429.21	Iná res.konečn.pri uchovaní sfikteru:lsk.s anast.
5n421.02	Zad.manž.[seg]res.koneč.s uch.sfin:o.ch.s enterst.a sl.uz	5n429.22	Iná res.konečn.pri uchovaní sfikteru:lsk.s enterost.,sl.uzáv.
5n421.x	Zad.manžet.[seg]rs.koneč.s uchov.sfin:lsk.ost.	5n429.31	Iná resek.koneč.pri uchov.sfin.robot.s anast.
5n422.01	Tubul.rs.koneč.s uch.sfin.pri ponech.parapr:ot.ch.s anst.	5n429.32	Iná resek.koneč.pri uchov.sfin.robot.s enteros.a slepým uzáv.
5n422.02	Tubul.rs.koneč.s uch.sfin.ponech.parapr:ot.ch.s entrst.a sl.uz	5n429.x	Iná res.konečn.pri uchovaní sfikteru:ost.
5n422.21	Tubul.res.konečn.s uch.sfin.pri ponech.parapr:lsk.s anst.	5n42a.0	Abdominoperineál.res.konečn.bez zachovania sfinkteru:lpt.
5n422.22	Tubul.res.konečn.s uch.sfin.pri ponech.parapr:lsk.s enetrst.	5n42a.2	Abdominoperin.rs.koneč.b.zachov.sfin:otv.ch:lsk.
5n422.7	Tubul.res.konečn.s uch.sfin.pri ponech.parapr:peranál.	5n42a.5	Abdominop.resek.koneč.bez zachov.sfin.robot.
5n422.x	Tubul.res.koneč.s uch.sfin.pri ponech.parapr:ost.	5n42a.6	Abdominop.resek.koneč.bez zachov.sfin.s odstr.sused.orgánov
5n423.01	Pred.res.konečníka pri uchovaní sfinkteru:otv.ch.s anst.	5n42a.8	Abdominop.resek.koneč.bez zachov.sfin.s odstr.sused.orgán.robot.
5n423.02	Predná res.konečn.pri uchov.sfin:otv.ch.s enetrst.a sl.uz.	5n42a.x	Abdominoperineál.rs.koneč.bez zachovania sfinkteru:ost
5n423.21	Pred.res.konečn.pri uchovaní sfinkteru:lsk.s anast.	5n42c.1	Abdominosakr.res.koneč.bez zachov.sfin:lpt.abdmnsakr
5n423.22	Pred.res.konečn.pri uch.sfin:lsk.s enetrst.a sl.uz.	5n42c.2	Abdominosakr.res.koneč.bez zach.sfin:komb.lpt-lsk,abdmnsakr
5n423.31	Predná resek.koneč.pri uchov.sfin.robot.s anast.	5n42c.x	Abdominosakr.res.koneč.bez zachov.sfin:ost.
5n423.32	Predná resek.koneč.pri uchov.sfin.robot.s enteros.a slepým uzáv.	5n42d	Abdominosakr.res.koneč.bez zachov.sfin.s odstr.sused.org
5n423.x	Predná resekcia konečníka pri uchovaní sfikteru:ost.	5n42e	Sakroperineálna res.konečn.bez zachovania sfinkteru
5n424.01	Vysoká pred.res.konečníka s uch.sfin:otv.ch.s anast.	5n42f	Perineálna res.konečn.bez zachovania sfinkteru
5n424.02	Vys.pred.res.koneč.s uch.sfin:otv.ch.s enterost.a sl.uzáv.	5n42x	Resekcia konečníka bez zachovania sfinkteru:ostatné
		5n43f	Grazilisova plastika anusu a sfinkterového aparátu

Výkon F36-3

8r8q0.0	PTI stentgr. do tor. ao.	8r8q1.5	PTI stentgr. do tor-ab. ao. 4 a viac fen.
8r8q0.1	PTI stentgr. do tor. ao. bran.	8r8q1.6	PTI stentgr. do tor-ab. ao. Chim. tech.
8r8q0.2	PTI stentgr. do tor. ao. 1 fen.	8r8q1.7	PTI stentgr. do tor-ab. ao. Chim. tech. 2 a viac
8r8q0.3	PTI stentgr. do tor. ao. 2 fen.	8r8q1.8	PTI stentgr. do tor-ab. ao., iné
8r8q0.4	PTI stentgr. do tor. ao. 3 a viac fen.	8r8q3.0	PTI stentgr. do ab. ao.
8r8q0.5	PTI stentgr. do tor. ao. Chim. tech.	8r8q3.1	PTI stentgr. do ab. ao. bran.
8r8q0.6	PTI stentgr. do tor. ao. Chim. tech. 2 a viac	8r8q3.2	PTI stentgr. do ab. ao. 1 fen.
8r8q0.7	PTI stentgr. do tor. ao., iné	8r8q3.3	PTI stentgr. do ab. ao. 2 fen.
8r8q1.0	PTI stentgr. do tor-ab. ao.	8r8q3.4	PTI stentgr. do ab. ao. 3 fen.
8r8q1.1	PTI stentgr. do tor-ab. ao. bran.	8r8q3.5	PTI stentgr. do ab. ao. 4 a viac fen.
8r8q1.2	PTI stentgr. do tor-ab. ao. 1 fen.	8r8q3.6	PTI stentgr. do ab. ao. Chim. tech.
8r8q1.3	PTI stentgr. do tor-ab. ao. 2 fen.	8r8q3.7	PTI stentgr. do ab. ao. Chim. tech. 2 a viac
8r8q1.4	PTI stentgr. do tor-ab. ao. 3 fen.	8r8q3.8	PTI stentgr. do ab. ao., iné

ADRG F37 Dlhýa hospitalizácia pred transplantáciou pri vysokom stupni naliehavosti u chorôb a porúch krvného obehu

Predtransplanta ná hospitalizácia

DRG F37Z Dlhýa hospitalizácia pred transplantáciou pri vysokom stupni naliehavosti u chorôb a porúch krvného obehu**ADRG F39 Podviazanie a stripping ýíl**

Výk. v tabu ke F39-1

DRG F39A Podviazanie a stripping ýíl s obojstranným výkonom alebo ulceráciou alebo s ve mi aýkými alebo aýkými CC

HDg v tabu ke F20-1 alebo minimálne 2 výk. v tabu ke F20-2 alebo obojstr. výk. v tabu ke F20-2 alebo PCCL > 2

DRG F39B Podviazanie a stripping ýíl bez obojstranného výkonu, bez ulcerácie, bez ve mi aýkých alebo aýkých CC**DRG F39J Podviazanie a stripping ýíl bez obojstranného výkonu, bez ulcerácie, bez ve mi aýkých alebo aýkých CC, s vybranými výkonmi JZS**

Výk. v tabu ke F39-2 a Indikácie JZS IA a Vekové ohrani enie JZS a min. 1 výk. v tabu ke F39-3

DRG F39Q Podviazanie a stripping ýíl bez obojstranného výkonu, bez ulcerácie, bez ve mi aýkých alebo aýkých CC, bez vybraných výkonov JZS

Výk. v tabu ke F39-2 a Indikácie JZS IA a Vekové ohrani enie JZS

Hlavná diagnóza F20-1

Pozri stranu 640.

Výkon F39-1

5I019.0↔	Embolektómie a trombektómie v. femoralis	5I14x↔	Resekcia aneurizmy (okr.aneur.aor)s interpoz.,ostatné
5I019.1↔	Embolektómie a trombektómie v. poplitea	5I159.0↔	Resekcia pseudoaneurizmiem v. femoralis
5I019.2	Embolektómie a trombektómie v.portae	5I159.1↔	Resekcia pseudoaneurizmiem v. poplitea
5I019.3↔	Embolektómie a trombektómie v. gastrica	5I159.2	Resekcia pseudoaneurizmiem v.portae
5I019.4	Embolektómie a trombektómie v. lienalis	5I159.3↔	Resekcia pseudoaneurizmiem v. gastrica
5I019.5	Embolektómie a trombektómie v. mesenterica sup.	5I159.4	Resekcia pseudoaneurizmiem v. lienalis
5I019.6	Embolektómie a trombektómie v. mesenterica inf.	5I159.5	Resekcia pseudoaneurizmiem v.mesenterica super.
5I019.7	Embolektómie a trombektómie vv. hepaticae	5I159.6	Resekcia pseudoaneurizmiem v.mesenterica infer.
5I019.8↔	Embolektómie a trombektómie v. renalis	5I159.7	Resekcia pseudoaneurizmiem vv. hepaticae
5I019.x↔	Embolektómie a trombektómie hýbkových ýíl, ostatné	5I159.8↔	Resekcia pseudoaneurizmiem v. renalis
5I139.0↔	Res.aneurizmy v. femoralis bez použ.protet.mat.	5I159.c↔	Resekcia pseudoaneurizmiem v. axillaris
5I139.1↔	Res.aneurizmy v. poplitea bez použ.protet.mat.	5I159.x↔	Resekcia pseudoaneurizmiem hýbk.ýíl,ost.
5I139.2	Res.aneurizmy v. portae bez použ.protet.mat.	5I15a.1↔	Resekcia pseudoaneurizmiem povrch.ýíl ramena
5I139.3↔	Res.aneurizmy v. gastrica bez použ.protet.mat.	5I15a.2↔	Resekcia pseudoaneur.povrch.ýíl predlakt. a ruky
5I139.4	Res.aneurizmy v. lienalis bez použ.protet.mat.	5I15a.3↔	Resekcia pseudoaneurizmiem povrch.ýíl hrudníka
5I139.5	Res.aneurizmy v. mesenterica super. bez použ.protet.mat.	5I15a.4↔	Resekcia pseudoaneurizmiem povrch.ýíl panvy a trupu
5I139.6	Res.aneurizmy v. mesenterica inf. bez použ.protet.mat.	5I15a.5↔	Resekcia pseudoaneurizmiem povrch.ýíl stehna
5I139.7	Res.aneurizmy vv. hepaticae bez použ.protet.mat.	5I15a.6↔	Resekcia pseudoaneur.povrch.ýíl predkol. a nohy
5I139.8↔	Res.aneurizmy v. renalis bez použ.protet.mat.	5I15a.x↔	Resekcia pseudoaneurizmiem povrch.ýíl, ostatné
5I139.x↔	Res.aneurizmy hýbkových ýíl bez použ.prot.mat.,ost.	5I15b.0	Res.v. cava inferior s protet.náhradou-infrarenál.úsek
5I13x↔	Res. aneurizmy bez použ.protetického materiálu:ostatné	5I15b.1	Res.v. cava inferior s protet.náhradou-suprarenál.úsek
5I149.0↔	Res.ane. v. femoralis(okr.aneur.aor)s interpoz.	5I15b.2	Resekcia v. cava inferior bez použitia protetického materiálu
5I149.1↔	Res.ane. v. poplitea (okr.aneur.aor)s interpoz.	5I15x↔	Resekcia pseudoaneurizmiem, ost.
5I149.2	Res.ane. v. portae(okr.aneur.aor)s interpoz.	5I169.0↔	Sutúra v. femoralis
5I149.3↔	Res.ane. v. gastrica (okr.aneur.aor)s interpoz.	5I169.1↔	Sutúra v. poplitea
5I149.4	Res.aneurizmy v. lienalis(okr.aneur.aor)s interpoz.	5I169.2	Sutúra v. portae
5I149.5	Res.ane. v. mesenterica super.(okr.aneur.aor)s interpoz.	5I169.3↔	Sutúra v. gastrica
5I149.6	Res.ane. v. mesenterica infer.(okr.aneur.aor)s interpoz.	5I169.4	Sutúra v. lienalis
5I149.7	Res.ane. vv. hepaticae(okr.aneur.aor)s interpoz.	5I169.5	Sutúra v. mesenterica superior
5I149.8↔	Res.ane. v. renalis(okr.aneur.aor)s interpoz.	5I169.6	Sutúra v. mesenterica inferior
5I149.x↔	Res.ane. hýbkových ýíl (okr.aneur.aor)s interpoz. , ostatné	5I169.7	Sutúra vv. hepaticae

51169.8↔	Sutúra v. renalis	51194.1↔	Odstránenie varixov v. saphena parva bez crossektómie
51169.9↔	Sutúra v. jugularis	51194.2↔	Odstr. varixov v. saphena magna a parva bez crossektómie
51169.a↔	Sutúra v. pulmonalis	51194.3↔	Odstránenie varixov nekmeňovej varikozity b.crossektómie
51169.b↔	Sutúra v. subclavialis	51194.x↔	Odstránenie varixov bez crossektómie, ostatné
51169.c↔	Sutúra v. axillaris	51195.0↔	Term.ablácia.VSM,VSP pom.laseru,endovenóz.USG nav.
51169.d↔	Sutúra v. brachiocephalica	51195.1	Term.ablácia VSM,VSP pom. RF,endovenóz. s USG nav.
51169.e	Sutúra v. cava superior	51195.2	Mechan.-chemic.abl.VSM,VSP,endovenóz. s USG.nav.
51169.f	Sutúra v. cava inferior	51195.3	Chem.ablácia VSM,VSP,endovenóz. s USG pen.skleroter.
51169.g↔	Sutúra v. iliaca communis	51195.4	Chem.ablácia VSM,VSP,endovenóz.lepidlom pod USG
51169.h↔	Sutúra v. iliaca externa	51195.5	Endovenózna liečba perforátorov na varikózných žilách
51169.i↔	Sutúra v. iliaca interna	51195.6↔	Laserová ablácia lokálnych varixov
51169.x↔	Sutúra hĺbkových žíl, ostatné	51195.7↔	Rádioflektvenčná ablácia lokálnych varixov
5116a.0↔	Sutúra povrchových žíl hlavy a krku	51195.8↔	Sklerotizácia lokálnych varixov
5116a.1↔	Sutúra povrchových žíl ramena	5119x↔	Výkony na varikózných žilách, ostatné
5116a.2↔	Sutúra povrchových žíl predlakt. a ruky	511a2.10↔	Chir./endoskop. odber povrch.žil stehna pre transplantáciu
5116a.5↔	Sutúra povrchových žíl stehna	511a2.11↔	Chir./endoskop. odber povrch.žil predkol.a nohy pre transpl.
5116a.6↔	Sutúra povrchových žíl predkol.a nohy	511a2.1x↔	Chir./endoskop. odber povrch.žil pre transplantáciu,ost.
5116a.x↔	Sutúra povrchových žíl,ostatné	511a2.x↔	Chirurg/endoskopický odber cievy pre transplantáciu,ost.
5116x↔	Sutúra ciev, ostatné	K11901	Prešitie varikozít na varikózných žilách
51179.0↔	Ligatúra v. femoralis	K11902	Lokálna excízia na varikózných žilách
51179.1↔	Ligatúra v. poplitea	K11903	Incízia varikozít na varikózných žilách
51179.2	Ligatúra v. portae	K119110	Endosk.ligat.perfor.na varik.žilách bez fascio.
51179.3↔	Ligatúra v. gastrica	K119111	Endosk.ligat.perfor.na varik.žilách s fasciot.
51179.4	Ligatúra v. lienalis	K11912	Transkutánná ligatúra perforátorov na varikózných žilách
51179.5	Ligatúra v. mesenterica superior	K11920	Crossektómia a parciálny stripping v. saphena magna
51179.6	Ligatúra v. mesenterica inferior	K11921	Crossektómia a parciálny stripping v. saphena parva
51179.7	Ligatúra vv. hepaticae	K11922	Crossektómia a parciálny stripping v. saphena magna a parva
51179.8↔	Ligatúra v. renalis	K11930	Samostatná crossektómia v. saphena magna
51179.x↔	Ligatúra hĺbkových žíl, ostatné	K11931	Samostatná crossektómia v. saphena parva
5117a.1↔	Ligatúra povrchových žíl ramena	K11932	Samostatná crossektómia v. saphena magna a parva
5117a.5↔	Ligatúra povrchových žíl stehna	K11940	Odstránenie varixov v. saphena magna bez crossektómie
5117a.6↔	Ligatúra povrchových žíl predkol.a nohy	K11941	Odstránenie varixov v. saphena parva bez crossektómie
5117a.x↔	Ligatúra povrchových žíl, ostatné	K11942	Odstránenie varixov v. saphena magna a parva bez crossektómie
5117x↔	Ligatúra ciev, ostatné		
51190.0↔	Lokálna skleroterapia na varikózných žilách	K11943	Odstránenie varixov nekmeňovej varikozity bez crossektómie
51190.1↔	Prešitie varikozít na varikózných žilách	K1194x	Odstránenie varixov bez crossektómie, ostatné
51190.2↔	Lokálna excízia na varikózných žilách	K11950	Term.ablácia VSM, VSP pomocou laseru, endov.pod sonogr.navig.
51190.3↔	Incízia varikozít na varikózných žilách		
51191.10↔	Endosk.ligatúra perforátorov na varikóz.žil.bez fasciotómie	K11951	Term.ablácia VSM, VSP pomocou rádiofrek.endov.pod sonogr.navig.
51191.11↔	Endosk.ligatúra perforátorov na varikóz.žil.s fasciotómiou		
51191.2↔	Transkutánná ligatúra perforátorov na varikózných žilách	K11952	Mechanic.ablácia VSM, VSP, endov.pod sonogr.navig.
51192.0↔	Crossektómia a parciálny stripping v. saphena magna	K11953	Chem.ablácia VSM, VSP, endov.pod sonogr.navig.penová sklerot.
51192.1↔	Crossektómia a parciálny stripping v. saphena parva		
51192.2↔	Crossektómia a parciál.striping v. saphena magna a parva	K11954	Chem.ablácia VSM, VSP, endov.lepid.pod sonogr.navig.
51193.0↔	Samostatná crossektómia v. saphena magna	K11955	Endovenózna liečba perforátorov na varikózných žilách
51193.1↔	Samostatná crossektómia v. saphena parva	K11956	Laserová ablácia lokálnych varixov
51193.2↔	Samostatná crossektómia v. saphena magna a parva	K11957	Rádioflektvenčná ablácia lokálnych varixov
51194.0↔	Odstránenie varixov v. saphena magna bez crossektómie	K119x	Výkony na varikózných žilách, ostatné

Výkon F20-2

Pozri stranu 640.

Výkon F39-2

51190.0↔	Lokálna skleroterapia na varikózných žilách	51194.2↔	Odstr. varixov v. saphena magna a parva bez crossektómie
51190.1↔	Prešitie varikozít na varikózných žilách	51194.3↔	Odstránenie varixov nekmeňovej varikozity b.crossektómie
51190.2↔	Lokálna excízia na varikózných žilách	51194.x↔	Odstránenie varixov bez crossektómie, ostatné
51190.3↔	Incízia varikozít na varikózných žilách	51195.0↔	Term.ablácia.VSM,VSP pom.laseru,endovenóz.USG nav.
51191.10↔	Endosk.ligatúra perforátorov na varikóz.žil.bez fasciotómie	51195.1	Term.ablácia VSM,VSP pom. RF,endovenóz. s USG nav.
51191.11↔	Endosk.ligatúra perforátorov na varikóz.žil.s fasciotómiou	51195.2	Mechan.-chemic.abl.VSM,VSP,endovenóz. s USG.nav.
51191.2↔	Transkutánná ligatúra perforátorov na varikózných žilách	51195.3	Chem.ablácia VSM,VSP,endovenóz. s USG pen.skleroter.
51192.0↔	Crossektómia a parciálny stripping v. saphena magna	51195.4	Chem.ablácia VSM,VSP,endovenóz.lepidlom pod USG
51192.1↔	Crossektómia a parciálny stripping v. saphena parva	51195.5	Endovenózna liečba perforátorov na varikózných žilách
51192.2↔	Crossektómia a parciál.striping v. saphena magna a parva	51195.6↔	Laserová ablácia lokálnych varixov
51193.0↔	Samostatná crossektómia v. saphena magna	51195.7↔	Rádioflektvenčná ablácia lokálnych varixov
51193.1↔	Samostatná crossektómia v. saphena parva	51195.8↔	Sklerotizácia lokálnych varixov
51193.2↔	Samostatná crossektómia v. saphena magna a parva	5119x↔	Výkony na varikózných žilách, ostatné
51194.0↔	Odstránenie varixov v. saphena magna bez crossektómie	K11901	Prešitie varikozít na varikózných žilách
51194.1↔	Odstránenie varixov v. saphena parva bez crossektómie	K11902	Lokálna excízia na varikózných žilách

KI1903	Incízia varikozít na varikózných žilách	KI1943	Odstránenie varixov nekmeňovej varikozity bez crossektómie
KI19110	Endosk.ligat.perfor.na varik.žilách bez fascio.	KI194x	Odstránenie varixov bez crossektómie, ostatné
KI19111	Endosk.ligat.perfor.na varik.žilách s fasciot.	KI1950	Term.ablácia VSM, VSP pomocou laseru, endov.pod sonogr.navig.
KI1912	Transkutánná ligatúra perforátorov na varikózných žilách	KI1951	Term.ablácia VSM, VSP pomocou rádiofrek.endov.pod sonogr.navig.
KI1920	Crossektómia a parciálny stripping v. saphena magna	KI1952	Mechanick.ablácia VSM, VSP, endov.pod sonogr.navig.
KI1921	Crossektómia a parciálny stripping v. saphena parva	KI1953	Chem.ablácia VSM, VSP, endov.pod sonogr.navig.penová sklerot.
KI1922	Crossektómia a parciálny stripping v. saphena magna a parva	KI1954	Chem.ablácia VSM, VSP, endov.lepid.pod sonogr.navig.
KI1930	Samostatná crossektómia v. saphena magna	KI1955	Endovenózna liečba perforátorov na varikózných žilách
KI1931	Samostatná crossektómia v. saphena parva	KI1956	Laserová ablácia lokálnych varixov
KI1932	Samostatná crossektómia v. saphena magna a parva	KI1957	Rádiofrekvenčná ablácia lokálnych varixov
KI1940	Odstránenie varixov v. saphena magna bez crossektómie	KI19x	Výkony na varikózných žilách, ostatné
KI1941	Odstránenie varixov v. saphena parva bez crossektómie		
KI1942	Odstránenie varixov v. saphena magna a parva bez crossektómie		

Výkon F39-3

5I195.1	Term.ablácia VSM,VSP pom. RF,endovenóz. s USG nav.	KI1942	Odstránenie varixov v. saphena magna a parva bez crossektómie
5I195.7↔	Rádiofrekvenčná ablácia lokálnych varixov	KI1943	Odstránenie varixov nekmeňovej varikozity bez crossektómie
KI1901	Prešitie varikozít na varikózných žilách	KI194x	Odstránenie varixov bez crossektómie, ostatné
KI1902	Lokálna excízia na varikózných žilách	KI1951	Term.ablácia VSM, VSP pomocou rádiofrek.endov.pod sonogr.navig.
KI1920	Crossektómia a parciálny stripping v. saphena magna	KI1957	Rádiofrekvenčná ablácia lokálnych varixov
KI1921	Crossektómia a parciálny stripping v. saphena parva		
KI1940	Odstránenie varixov v. saphena magna bez crossektómie		
KI1941	Odstránenie varixov v. saphena parva bez crossektómie		

ADRG F41**Invazívna kardiologická diagnostika pri akútnom infarkte myokardu**

HDg v tabu ke F06-1 a výk. v tabu ke F03-12

DRG F41A**Invazívna kardiologická diagnostika pri akútnom infarkte myokardu s ve mi aýkými CC**

PCCL > 3

DRG F41B**Invazívna kardiologická diagnostika pri akútnom infarkte myokardu bez ve mi aýkých CC****Hlavná diagnóza F06-1**

Pozri stranu 575.

Výkon F03-12

Pozri stranu 563.

ADRG F42**Operácia pri komplex. VVCH srdca, hybridná chirurgia, ur ité výk. na srdcových chlopniach alebo iné výk. s mimotel. obehom s invaz. kardiologickou diagnostikou u detí alebo ur ité rekonýtruk né výk. na cievach bez mimotelového obehu s komplexným výk.**

(Výk. v tabu ke F30-2 alebo HDg v tabu ke F30-1 a výk. v tabu ke F30-3 alebo výk. v tabu ke F30-4 a Vek < 16 r. alebo min. 1 výk. v tabu ke F05-3 a min. 1 výk. v tabu ke F05-4 a (Vek < 1 r. alebo Komplikujúce konztelácie I alebo výk. v tabu ke F05-5) alebo výk. v tabu ke F03-3 a Vek < 16 r.) a výk. v tabu ke F42-1 a Vek < 16 r. alebo výk. v tabu ke F08-2 a (Komplikujúce konztelácie I alebo HDg v tabu ke F08-1) a (výk. je v tabu ke F36-3 a nie je v tabu ke F42-2)

DRG F42Z**Operácia pri komplex. VVCH srdca, hybridná chirurgia, ur ité výk. na srdcových chlopniach alebo iné výk. s mimotel. obehom s invaz. kardiologickou diagnostikou u detí alebo ur ité rekonýtruk né výk. na cievach bez mimotelového obehu s komplexným výk.****Hlavná diagnóza F30-1**

Pozri stranu 683.

Hlavná diagnóza F08-1

Pozri stranu 577.

Výkon F30-2

Pozri stranu 683.

Výkon F30-3

Pozri stranu 683.

Výkon F30-4

Pozri stranu 686.

Výkon F05-3

Pozri stranu 566.

Výkon F05-4

Pozri stranu 573.

Výkon F05-5

Pozri stranu 574.

Výkon F03-3

Pozri stranu 560.

Výkon F42-1

1k110.0‡	Elektrofyziol.vyš.srdca pom.katétra pri poruche sinus. uzla	1k212.0‡	Dg.favostr.transseptálna katetrizácia srdca,meranie tlaku
1k110.1‡	Elektrofyziol.vyš.srdca pom.katétra pri poruche A-V vedenia	1k212.1‡	Dg.favostr.transseptálna katetrizácia srdca,oxymetria
1k110.2‡	Elektrofyz. .vyš.srdca pom.katét.pri inter-a intraatr.por.ved.	1k212.2‡	Dg.fav.transseptál.katetr.srdca,mer.tlaku s mer.obj.shuntu
1k110.3‡	Elektrofyz.vyš.srdca pom.katétra pri intraven.por.vedenia	1k212.3‡	Dg.favostr.transsept.katetr.srdca, sondáž predsieň.septa
1k110.4‡	Elektrofyz.vyš.srdca pom.katét.pri tachyk.s úzkym QRS kompl.	1k212.4‡	Dg.favostr.transsept.katetr.srdca, sondáž komor.septa
1k110.5‡	Elektrofyziol.vyš.srdca pom.katétra pri WPW syndróme	1k212.x‡	Dg.favostr.transsept.katetr.srdca, ostatné
1k110.6‡	Elektrofyziol.vyš.srdca pom.katét.pri tachyk.so šir.QRS kompl.	1k213.0‡	Dg.favostr.transarteriálna katetrizácia srdca, meranie tlaku
1k110.7‡	Elektrofyziol.vyš.s.pom.kat.pri prech.kom.tachyk.a ventr.ext.	1k213.1‡	Dg.favostr.transarteriál.katetr.srdca, meranie tlaku a oxym.
1k110.8‡	Elektrofyziol.vyš.srdca pom.katétra pri synkopách nez.genézy	1k213.2‡	Dg.favostr.transarteriál.katetr.srdca, meranie tlaku a angiogr.
1k110.9‡	Elektrofyziol.vyš.srdca pom.katétra pri st.po zástave srdca	1k213.3‡	Dg.f-str.transarteriál.katetr.srdca, m.tlaku, oxym.a angiogr.
1k110.x‡	Elektrofyziol.vyš.srdca pom.katétra,ostatné	1k213.4‡	Dg.favostr.transarteriál.katetr.srdca, koronarogr. bez d.m.
1k130.0‡	Elektroanat.map.elekt.poľa pravej predsieni srdca	1k213.5‡	Dg.favos.transarter.katetr.srdca, koronarogr.a mer.tl. v ľ.srdci
1k130.1‡	Elektroanat.map.elekt.poľa ľavej predsieni srdca	1k213.6‡	Dg.f.transart.kat.srdca, koronarog.s m.tl. a ventrik.e.aortog.
1k130.2‡	Elektroanat.map.elekt.poľa spoločnej predsieni srdca	1k213.8‡	Dg.f.transarter.kat.s., koronarogr., m.tl. v aorte a oblúku aorty
1k130.3‡	Elektroanat.map.elekt.poľa pravej komory srdca	1k213.9‡	Dg.f.transarteriál.katetr.srdca, angiogr.aorto-koronár.baj.
1k130.4‡	Elektroanat.map.elekt.poľa ľavej komory srdca	1k213.a‡	Dg.f.transart.katetr.s.,koronarogr.s vyš.frakč.priet.r.[FFR,iFR]
1k130.5‡	Elektroanat.map.elekt.poľa funkč./morfol.univentrikul.srdca	1k213.b‡	Dg.f.transart.katetr.s.,koronarogr.s intrakoronár.USG [IVUS]
1k130.6‡	Mapovanie arytmií pred katérovou abláciou,epikardiálne	1k213.c‡	Dg.f.transart.katetr.srdca, koronarogr.s vvy.opt.koh.tom.[OTC]
1k130.x‡	Elektroanat.map.elekt.poľa srdca, ostatné	1k213.d‡	Dg.f.transart.katetr.s.,koronarogr.s techn.NIRS-IVUS
1k211.0‡	Dg.pravostr.katetrizácia srdca,oxymetria	1k213.f‡	Dg.f.transart.kat.s.,ventrikulogr. s mer.tl. v LK a oblúku aorty
1k211.1‡	Dg.pravostr.katetrizácia srdca,meranie tlaku	1k213.x‡	Dg.favostr.transarteriál.katetr.srdca, ostatné
1k211.2‡	Dg.pravostr.katetrizácia srdca,meranie tlaku a oxymetria	1k214.0‡	Dg.p/f.kat.srd.s TK a oxy.,s výp.skratu a pľ.ciev.rezis.po in.NO
1k211.3‡	Dg.pravostr.katetrizácia srdca,meranie tlaku a angiografia	1k214.1‡	Dg.p/f.kat.srd.s TK a oxy.,s výp.sk.a pľ.c.rez.po inhal.100% O2
1k211.4‡	Dg.pravostr.katetr.srdca,meranie tlaku, oxymetria a angiogr.	1k214.2‡	Dg.p/f.kat.srd.s TK a oxy.,s výp.sk.a pľ.ciev.rezist.za bazál.podm
1k211.5‡	Dg.pravostr.kat.srdca, meranie tlaku s mer.objemu priet.	1k214.x‡	Dg.pravostr.a favostr.katetrizácia srdca,ostatné
1k211.6‡	Dg.pravostr.kat.srdca, meranie pulmonálnej rezervy prietoku	1k241.0‡	Dg.kat.vyš.srdca,ciev,stan.srdc.výdaja,ejekč.frakcie
1k211.7‡	Dg.pravostr.kat.srdca, meranie objemu tekutiny v pľúcach	1k241.30‡	Dg.kat.vyš.srdca a ciev,sondáž ductus arteriosus Botalli
1k211.8‡	Dg.pravostr.kat.srdca, vyš.minút.výdaja a hemodyn.param.	1k241.31‡	Dg.kat.vyš.srdca a ciev,sondáž operačne vytv.shuntu
1k211.9‡	Dg.pravostr.kat.srdca, intrakardiál.echokardiografia [ICE]	1k241.32‡	Dg.kat.vyš.srdca a ciev,sondáž kolaterálnych ciev
1k211.x‡	Dg.pravostr.kat.srdca, ostatné	1k241.x‡	Diagnostické katetrizačné vyšetrenie srdca a ciev,ost.

Výkon F08-2

Pozri stranu 577.

Výkon F36-3

Pozri stranu 692.

Výkon F42-2

8r8q0.0	PTI stentgr. do tor. ao.	8r8q1.1	PTI stentgr. do tor-ab. ao. bran.
8r8q0.1	PTI stentgr. do tor. ao. bran.	8r8q1.2	PTI stentgr. do tor-ab. ao. 1 fen.
8r8q0.2	PTI stentgr. do tor. ao. 1 fen.	8r8q1.3	PTI stentgr. do tor-ab. ao. 2 fen.
8r8q0.3	PTI stentgr. do tor. ao. 2 fen.	8r8q1.4	PTI stentgr. do tor-ab. ao. 3 fen.
8r8q0.4	PTI stentgr. do tor. ao. 3 a viac fen.	8r8q1.5	PTI stentgr. do tor-ab. ao. 4 a viac fen.
8r8q0.5	PTI stentgr. do tor. ao. Chim. tech.	8r8q1.6	PTI stentgr. do tor-ab. ao. Chim. tech.
8r8q0.6	PTI stentgr. do tor. ao. Chim. tech. 2 a viac	8r8q1.7	PTI stentgr. do tor-ab. ao. Chim. tech. 2 a viac
8r8q1.0	PTI stentgr. do tor-ab. ao.		

ADRG F43**UPV > 24 hodín pri ochoreniach a poruchách obehového systému**

UPV > 24 hod.

DRG F43A**UPV > 24 hodín pri ochoreniach a poruchách obehového systému, vek < 6 rokov**

Vek < 6 r. alebo výk. v tabu ke F43-1

DRG F43B**UPV > 24 hodín pri ochoreniach a poruchách obehového systému, vek > 5 rokov, s komplikujúcou konýteliáciou alebo s ur itým OP výkonom**

Komplikujúce konztelácie I alebo Ur ité OP-výkony alebo UPV > 72 hod.

DRG F43C**UPV > 24 hodín pri ochoreniach a poruchách obehového systému, vek > 5 rokov, bez komplikujúcej konýteliácie, bez ur itého OP výkonu****Výkon F43-1**

8v313†	KIZS u dospelého:369-552 bodov	8v31d†	KIZS u dospelého:3221-3680 bodov
8v314†	KIZS u dospelého:553- 828 bodov	8v31e†	KIZS u dospelého:3681-4600 bodov
8v315†	KIZS u dospelého:829-1104 bodov	8v31f†	KIZS u dospelého:4601-5520 bodov
8v316†	KIZS u dospelého:1105-1380 bodov	8v31g†	KIZS u dospelého:5521-7360 bodov
8v317†	KIZS u dospelého:1381-1656 bodov	8v31h†	KIZS u dospelého:7361-9200 bodov
8v318†	KIZS u dospelého:1657-1932 bodov	8v31j†	KIZS u dospelého:9201-11040 bodov
8v319†	KIZS u dospelého:1933-2208 bodov	8v31k†	KIZS u dospelého:11041-13800 bodov
8v31a†	KIZS u dospelého:2209-2484 bodov	8v31l†	KIZS u dospelého:13801-16560 bodov
8v31b†	KIZS u dospelého:2485-2760 bodov	8v31m†	KIZS u dospelého:16561-19320 bodov
8v31c†	KIZS u dospelého: 2761- 3220 bodov	8v31n†	Komplex.intenzív.zdr.starostl.u dospelého:19321 a viac bodov

ADRG F45**V asná rehabilitácia u chorôb a porúch krvného obehu**

V asná rehabilitácia

DRG F45Z**V asná rehabilitácia u chorôb a porúch krvného obehu****ADRG F46****Invazívna kardiologická diagnostika okrem pri akútnom infarkte myokardu, viac ako 2 oýetrovacie dni, s komplexnou diagnózou**

Min. 1 výk. v tabu ke F12-13 a HDg v tabu ke F46-1 a Ozetrovacía doba > 2 d.

DRG F46A**Invazívna kardiologická diagnostika okrem pri akútnom infarkte myokardu, viac ako 2 oýetrovacie dni, s komplexnou diagnózou, vek < 14 rokov**

Vek < 14 r.

DRG F46B**Invazívna kardiologická diagnostika okrem pri akútnom infarkte myokardu, viac ako 2 oýetrovacie dni, s komplexnou diagnózou, vek > 13 rokov**

Hlavná diagnóza F46-1

I27.0	Primárna pľúcna hypertenzia	Q22.3	Iná vrodená chyba pulmonálnej chlopne
I31.1	Chronická konstriktívna perikarditída	Q22.4	Vrodená trikuspidálna stenóza
I42.0	Dilatačná kardiomyopatia	Q22.5	Ebsteinova anomália
I42.1	Obštrukčná hypertrofičná kardiomyopatia	Q22.6	Hypoplastický pravokomorový syndróm
I42.2	Iná hypertrofičná kardiomyopatia	Q22.8	Iná vrodená chyba trikuspidálnej chlopne
I42.3	Endomyokardová(eozinofilná)choroba	Q22.9	Vrod.chyba trikuspidálnej chlopne,b.n.
I42.4	Endokardová fibroelastóza	Q23.0	Vrodená aortálna stenóza
I42.5	Iná reštrikčná kardiomyopatia	Q23.1	Vrodená aortálna insuficiencia
I42.6	Alkoholová kardiomyopatia	Q23.2	Vrodená mitrálna stenóza
I42.7	Kardiomyopatia zapríč.liekmí a inými vpk.faktormi	Q23.3	Vrodená mitrálna insuficiencia
I42.80	Arytmogénna pravokomorová kardiomyopatia [ARVCM]	Q23.4	Hypoplastický ľavokomorový syndróm
I42.88	Iná kardiomyopatia	Q23.8	Iná vrodená chyba aortálnej a mitrálnej chlopne
I42.9	Kardiomyopatia,blížšie neurčená	Q23.9	Vrod.hyba aortálnej a mitrálnej chlopne,b.n.
I46.0	Zastavenie srdca s úspešnou resuscitáciou	Q24.0	Dextrokardia
I47.2	Komorová tachykardia	Q24.1	Levokardia
I49.0	Flater komôr a fibrilácia komôr	Q24.2	Cor triatriatum (trojpredsieňové srdce)
I50.00	Primárne zlyhávanie pravej komory	Q24.3	Infundibulárna stenóza pľúcnice
I50.01	Sekundárne zlyhávanie pravej komory	Q24.4	Vrodená subaortálna stenóza
I50.11	Zlyhávanie ľavej komory: bez ťažkostí	Q24.5	Chyba koronárnych ciev
I50.12	Zlyhávanie ľavej komory,s ťažkosťami pri veľkom zaťažení	Q24.6	Vrodená srdcová blokáda
I50.13	Zlyhávanie ľavej komory,s ťažkosťami pri malom zaťažení	Q24.8	Iná vrodená chyba srdca,blížšie určená
I50.14	Zlyhávanie ľavej komory,s ťažkosťami v pokoji	Q24.9	Vrodená chyba srdca,blížšie neurčená
I50.19	Zlyhávanie ľavej komory,blížšie neurčené	Q25.0	Otvorený tepnový spoj [Ductus arteriosus patens]
I50.9	Zlyhávanie srdca,blížšie neurčené	Q25.1	Koarktácia aorty
Q20.0	Spoločný tepnový kmeň [truncus arteriosus communis]	Q25.2	Atrézia aorty
Q20.1	Dvojvýtoková pravá komora	Q25.3	Stenóza aorty
Q20.2	Dvojvýtoková ľavá komora	Q25.4	Iná vrodená chyba aorty
Q20.3	Nezhodné [diskordantné] komorovotepnové spojenie	Q25.5	Atrézia pľúcnej tepny
Q20.4	Dvojvýtoková komora	Q25.6	Stenóza pľúcnej tepny
Q20.5	Nezhodné (diskordantné) predsieňovokomorové spojenie	Q25.7	Iná vrodená chyba pľúcnej tepny
Q20.6	Súmernosť [izomerizmus] predsieňových ušíek	Q25.8	Iná vrodená chyba veľkých tepien
Q20.8	Iná vrodená chyba srdcových dutín a ich spojení	Q25.9	Vrodená chyba veľkých tepien,blížšie neurčená
Q20.9	Vrod.chyba srdcových dutín a ich spojení,b.n.	Q26.0	Vrodená stenóza dutej žily
Q21.0	Defekt medzikomorovej priehradky	Q26.1	Pretrvávajúca ľavá horná dutá žila
Q21.1	Defekt predsieňovej priehradky	Q26.2	Kompletný anomálny návrat pľúcnych žíl
Q21.2	Defekt predsieňovo-komorovej priehradky	Q26.3	Čiastočný anomálny návrat pľúcnych žíl
Q21.3	Fallotova tetralógia	Q26.4	Anomálny návrat pľúcnych žíl,blížšie neurčený
Q21.4	Defekt aortopulmonálneho septa	Q26.5	Anomálny návrat v. portae
Q21.80	Fallotova pentalógia	Q26.6	Fistula medzi v. portae a a.hepatica
Q21.88	Iná vrodená chyba srdcových priehradiek	Q26.8	Iná vrodená chyba veľkých žíl
Q21.9	Vrodená chyba srdcovej priehradky,blížšie neurčená	Q26.9	Vrodená chyba veľkej žily,blížšie neurčená
Q22.0	Atrézia pulmonálnej chlopne	Z01.80	Objas.predisp.k mal.poruchám srdc.rytmu
Q22.1	Vrodené zúženie pulmonálnej chlopne	Z01.81	Objasnenie predispozície ku kardiomyopatii
Q22.2	Vrodená pulmonálna insuficiencia		

Výkon F12-13

Pozri stranu 586.

ADRG F48**Komplexná v asná rehabilita ná geriatrická ZS pri ochoreniach a poruchách obehového systému**

Komplexná v asná rehabilita ná geriatrická ZS a HDg nie je v F15-2

DRG F48Z**Komplexná v asná rehabilita ná geriatrická ZS pri ochoreniach a poruchách obehového systému****Hlavná diagnóza F15-2**

Pozri stranu 625.

ADRG F49 Invazívna kardiologická diagnostika okrem pri akútnom infarkte myokardu

Min. 1 výk. v tabu ke F12-13 a (HDg nie je v F06-1 a Ozetrovacía doba = 1 d. a Vek > 14 r. alebo Ozetrovacía doba > 1 d. alebo Vek < 15 r.)

DRG F49A Invazívna kardiologická diagnostika okrem pri akútnom infarkte myokardu, viac ako 2 ožetrovacie dni, s ve mi ačkými CC, s komplexným výkonom

Ozetrovacía doba > 2 d. a PCCL > 3 a (výk. v tabu ke F49-1 alebo Dialýza)

DRG F49B Invazívna kardiologická diagnostika okrem pri akútnom infarkte myokardu, viac ako 2 ožetrovacie dni, s ve mi ačkými CC, bez komplexného výkonu

Ozetrovacía doba > 2 d. a PCCL > 3

DRG F49C Invazívna kardiologická diagnostika okrem pri akútnom infarkte myokardu, menej ako 3 ožetr. dni, alebo viac ako 1 ožetr. de bez v. ačkých CC, vek < 15 r. alebo viac ako 1 ožetrovací de , bez ve mi ačkých CC, vek > 14 r., s kardiálnym mapovaním

Vek < 15 r. alebo výk. v tabu ke F49-2

DRG F49D Invazívna kardiologická diagnostika okrem pri akútnom infarkte myokardu, viac ako 1 ožetrovací de bez ve mi ačkých CC, vek > 14 rokov, bez kardiálneho mapovania, s komplexným výkonom

(Výk. v tabu ke F49-1 alebo Dialýza) a Vek > 14 r.

DRG F49E Invazívna kardiologická diagnostika okrem pri akútnom infarkte myokardu, viac ako 1 ožetrovacie dni bez ve mi ačkých CC, vek > 14 rokov, bez kardiálneho mapovania, bez komplexného výkonu**DRG F49F Invazívna kardiologická diagnostika okrem pri akútnom infarkte myokardu, jeden ožetrovací de , vek > 14 rokov, s ur itým výkonom**

HDg nie je v F06-1 a Ozetrovacía doba = 1 d. a Vek > 14 r. a výk. v tabu ke F49-3

DRG F49G Invazívna kardiologická diagnostika okrem pri akútnom infarkte myokardu, jeden ožetrovací de , vek > 14 rokov, bez ur itého výkonu

HDg nie je v F06-1 a Ozetrovacía doba = 1 d. a Vek > 14 r.

Hlavná diagnóza F06-1

Pozri stranu 575.

Výkon F12-13

Pozri stranu 586.

Výkon F49-1

12x60‡	Transvenózna alebo transarteriálna biopsia endokardu	31313.1‡	Endosonografia srdca,intravaskulárna koronagrafia
12x61‡	Transvenózna alebo transarteriálna biopsia endomyokardu	31313.2‡	Endosonografia srdca,meranie koronárnych prietokov
12x62‡	Transvenózna alebo transarteriálna biopsia myokardu	31313.x‡	Endosonografia srdca,ostatné
1k110.0‡	Elektrofyziol.vyš.srdca pom.katéra pri poruche sinus. uzla	35301.0‡	Perfúzna scintigrafia myokardu-pokoiová(bez d.dopl.nk.opatr)
1k110.1‡	Elektrofyziol.vyš.srdca pom.katéra pri poruche A-V vedenia	35301.1‡	Perfúzna scintigrafia myokardu-pokoiová s kor.na absorbciu
1k110.2‡	Elektrofyz..vyš.srdca pom.katét.pri inter-a intraatr.por.ved.	35301.2‡	Perfúzna scintigrafia myokardu-pok.s dopl.proj.v prone poz.
1k110.3‡	Elektrofyz.vyš.srdca pom.katéra pri intraven.por.vedenia	35302.0‡	Perfúz.scintigr.myokardu-pokoj.hradlov.(bez d.dopl.opatr)
1k110.6‡	Elektrofyziol.vyš.srdca pom.katét.pri tachyk.so šir.QRS kompl.	35302.1‡	Perfúzna scintigrafia myokardu-pok.hradl.s kor.na absorbciu
1k110.7‡	Elektrofyziol.vyš.s.pom.kat.pri prech.kom.tachyk.a ventr.ext.	35302.2‡	Perf.scintigrafia myokardu-pok.hradl.s d.proj.v prone poz.
1k110.9‡	Elektrofyziol.vyš.srdca pom.katéra pri st.po zástave srdca	35303.0‡	Perfúzna scintigrafia myokardu-záťažová(bez d.dopl.opatr)
1k110.x‡	Elektrofyziol.vyš.srdca pom.katéra,ostatné	35303.1‡	Perfúzna scintigrafia myokardu-zát.s korekciou na absorbciu
1k212.0‡	Dg.favostr.transseptálna katetrizácia srdca,meranie tlaku	35303.2‡	Perfúzna scintigrafia myokardu-zát.s dopl.proj.v prone poz.
1k212.1‡	Dg.favostr.transseptálna katetrizácia srdca,oxymetria	35304.0‡	Perfúz.scintigrafia myokardu-záťaž.hradlov.(bez d.dopl.opatr)
1k212.2‡	Dg.fav.transseptál.katetr.srdca,mer.tlaku s mer.obj.shuntu	35304.1‡	Perfúzna scintigrafia myokardu-zát.hradl.s kor.na absorbciu
1k212.3‡	Dg.favostr.transsept.katetr.srdca, sondáž predsieň.septa	35304.2‡	Perf.scintigrafia myokardu-zát.hradl.s d.proj.v prone poz.
1k212.4‡	Dg.favostr.transsept.katetr.srdca, sondáž komor.septa	35305.0‡	Perfúzna scintigrafia myokardu-jednodňová(bez d.dopl.opatr)
1k212.x‡	Dg.favostr.transsept.katetr.srdca, ostatné	35305.1‡	Perfúzna scintigrafia myokardu-1-dňová s kor.na absorbciu
31312‡	Endosonografia cievneho systému	35305.2‡	Perfúzna scintigrafia myokardu-1-dň.s dopl.proj.v prone poz.

35306.0‡	Perfúzna scintigrafia myokardu-1-dň.hradlov(bez d.dopl.opatr)	35313.7‡	Perf.scint.myokardu-tál.záť.s redistrib.,reinj.s kor.na absorb.
35306.1‡	Perfúzna scintigrafia myokardu-1-dň.hradl.s kor.na absorbciu	35313.8‡	Perf.scin.myok.u-tál.záť.s redistrib.,reinj.a d.proj.v prone poz.
35306.2‡	Perf.scintigrafia myokardu-1-dň.hradl.s d.proj.v prone poz.	35314.0‡	Perfúzna scintigrafia myokardu-táliová záťažová hradlovaná
3530x‡	Iná scintigrafia kardiovaskulárneho systému	35314.1‡	Perfúzna scintigrafia myokardu-tál.záť.hradl.s kor.na absorb.
35311.0‡	Perfúzna scintigrafia myokardu-táliová pokojová	35314.3‡	Perfúzna scintigrafia myokardu-tál.záť.hradl.s redistribúciou
35311.1‡	Perfúzna scintigrafia myokardu-tál.pok.s kor.na absorbciu	35314.4‡	Perf.scint.myokardu-tál.záť.hradl.s redistrib.a kor.na absorb.
35311.2‡	Perfúzna scintigrafia myokardu-tál.pok.s d.proj.v prone poz.	35314.5‡	Perf.scint.myok.-tál.záť.hrad.s redistrib.a d.proj.v prone poz.
35311.3‡	Perfúzna scintigrafia myokardu-tál.pokojová s redistribúciou	35314.6‡	Perf.scintigrafia myokardu-tál.záť.hradl.s redistrib.a reinj.
35311.4‡	Perf.scintigrafia myokardu-tál.pok.s redistrib.a kor.na absorb.	35314.7‡	Perf.scin.myok.-tál.záť.hradl.s redistrib.a reinj.s kor.na abs.
35311.5‡	Perf.scint.myokardu-tál.pok.s redistrib.a d.proj.v prone poz.	35314.8‡	Perf.sci.myo.-tál.záť.hrad.s redi.,reinj.s d.proj.v prone poz.
35312.0‡	Perfúzna scintigrafia myokardu-táliová pokojová hradlovaná	35315.0‡	Perfúzna scintigrafia myokardu-dual izotopový prot.hradl.
35312.1‡	Perfúzna scintigrafia myokardu-tál.pok.hradl.s kor.na absorb.	35315.1‡	Perfúzna scit.myokardu-dual izot.prot.hradl.s kor.na absorb.
35312.2‡	Perf.scint.myokardu-tál.pok.hradl.s d.proj.v prone poz.	35315.2‡	Perf.a scit.myokardu-dual izot.prot.hradl.s d.pr.v prone poz.
35312.3‡	Perfúzna scintigrafia myokardu-tál.pok.hradl.s redistribúciou	35323‡	Ventrikulografia rádionuklidová pokojová
35312.4‡	Perf.scint.myokardu-tál.pok.hradl.s redistrib.a kor.na absorb.	35324‡	Ventrikulografia rádionuklidová záťažová
35312.5‡	Perf.scint.myok.-tál.pok.hrad.s redistrib.a d.proj.v prone poz.	35325‡	Ventrikulografia rádionuklidová pokojová metódou SPECT
35313.0‡	Perfúzna scintigrafia myokardu-táliová záťažová	35326.0‡	Mapovanie sympatika srdca pomocou 123I MIBG
35313.1‡	Perfúzna scintigrafia myokardu-tál.záť.s kor.na absorbciu	8t910‡	Monitor.koncentrácie plyn.a volatil.anestetik
35313.3‡	Perfúzna scintigrafia myokardu-tál.záťažová s redistribúciou	8t911‡	Monitor.koncentrácie anestetik v ovzduší OP traktu
35313.4‡	Perf.scintigrafia myokardu-tál.záť.s redistrib.a kor.na absorb.	8t914‡	Intravenózna analgéria
35313.6‡	Perfúzna scintigrafia myokardu-tál.záť.s redistrib.a reinj.		

Výkon F49-2

1k130.0‡	Elektroanat.map.elekt.poľa pravej predsieni srdca	1k130.4‡	Elektroanat.map.elekt.poľa ľavej komory srdca
1k130.1‡	Elektroanat.map.elekt.poľa ľavej predsieni srdca	1k130.5‡	Elektroanat.map.elekt.poľa funkč./morfol.univentrikul.srdca
1k130.2‡	Elektroanat.map.elekt.poľa spoločnej predsieni srdca	1k130.6‡	Mapovanie arytmii pred katérovou abláciou,epikardiálne
1k130.3‡	Elektroanat.map.elekt.poľa pravej komory srdca	1k130.x‡	Elektroanat.map.elekt.poľa srdca, ostatné

Výkon F49-3

12x61‡	Transvenózna alebo transarteriálna biopsia endomyokardu	1k110.8‡	Elektrofyziol.vyš.srdca pom.katétra pri synkopách nez.genézy
12x62‡	Transvenózna alebo transarteriálna biopsia myokardu	1k110.x‡	Elektrofyziol.vyš.srdca pom.katétra,ostatné
1k110.1‡	Elektrofyziol.vyš.srdca pom.katétra pri poruche A-V vedenia	1k130.0‡	Elektroanat.map.elekt.poľa pravej predsieni srdca
1k110.2‡	Elektrofyz.vyš.srdca pom.katét.pri inter-a intraatr.por.ved.	1k130.1‡	Elektroanat.map.elekt.poľa ľavej predsieni srdca
1k110.3‡	Elektrofyz.vyš.srdca pom.katétra pri intraven.por.vedenia	1k130.3‡	Elektroanat.map.elekt.poľa pravej komory srdca
1k110.4‡	Elektrofyz.vyš.srdca pom.katét.pri tachyk.s úzkym QRS kompl.	1k212.0‡	Dg.ľavostr.transseptálna katetrizácia srdca,meranie tlaku
1k110.5‡	Elektrofyziol.vyš.srdca pom.katétra pri WPW syndróme	1k212.1‡	Dg.ľavostr.transseptálna katetrizácia srdca,oxymetria
1k110.6‡	Elektrofyziol.vyš.srdca pom.katét.pri tachyk.so šir.QRS kompl.	1k212.2‡	Dg.ľav.transseptál.katetr.srdca,mer.tlaku s mer.obj.shuntu
1k110.7‡	Elektrofyziol.vyš.s.pom.kat.pri prech.kom.tachyk.a ventr.ext.	1k212.3‡	Dg.ľavostr.transsept.katetr.srdca, sondáž predsiení.septa

ADRG F50**Ablatívne opatrenia pri tachyarytmii**

Výk. v tabu ke F12-8

DRG F50A**Ablatívne opatrenia pri tachyarytmii s komplexnou abláciou pri aterosklerotickej chorobe srdca alebo pri kardiomyopatii alebo v avej predsieni, komore, p úcných žilách**

Výk. v tabu ke F50-2 a (HDg v tabu ke F50-1 alebo výk. v tabu ke F50-3) alebo Vek < 16 r.

DRG F50B**Ablatívne opatrenia pri tachyarytmii bez komplexnej ablácie pri koronárnej chorobe srdca alebo kardiomyopatii alebo v avej predsieni, komore, p úcných žilách, s transseptálnym katetriza ným vyšetrením avého srdca**

Výk. v tabu ke F50-4

DRG F50C**Ablatívne opatrenia pri tachyarytmii s komplexnou abláciou okrem pri koronárnej chorobe srdca alebo kardiomyopatii alebo v avej predsieni, komore, p úcných žilách, bez transseptálneho katetriza ného vyšetrenia avého srdca**

Výk. v tabu ke F50-2 a výk. v tabu ke F50-5

DRG F50D**Ablatívne opatrenia pri tachyarytmii bez komplexnej ablácie, bez transseptálneho katetriza ného vyšetrenia avého srdca**

Hlavná diagnóza F50-1

125.10	Aterosklerotická chor.srdca,bez hemodynam.závažných stenóz	I42.1	Obštrukčná hypertrofická kardiomyopatia
125.11	Aterosklerotická chor.srdca,jednocievne postihnutie	I42.2	Iná hypertrofická kardiomyopatia
125.12	Aterosklerotická chor.srdca,dvojcievne postihnutie	I42.3	Endomyokardová(eozinofilná)choroba
125.13	Aterosklerotická chor.srdca,trojcievne postihnutie	I42.4	Endokardová fibroelastóza
125.14	Aterosklerotická chor.srdca,stenóza ľavého hlavného kmeňa	I42.5	Iná reštrikčná kardiomyopatia
125.15	Aterosklerotická choroba srdca so stenózou bajpasu	I42.6	Alkoholová kardiomyopatia
125.16	Aterosklerotická choroba srdca so stenózou stentu	I42.7	Kardiomyopatia zapríč.liekmi a inými vpkn.faktormi
125.19	Aterosklerotická choroba srdca,bližšie neurčená	I42.80	Arytmogénna pravokomorová kardiomyopatia [ARVCM]
125.5	Ischemická kardiomyopatia	I42.88	Iná kardiomyopatia
I42.0	Dilatačná kardiomyopatia	I42.9	Kardiomyopatia,bližšie neurčená

Výkon F12-8

Pozri stranu 585.

Výkon F50-2

8r690.00‡	Použitie 3D elektroanatomického mapovacieho systému	8r690.6‡	Použitie magnetického ablačného katétra
8r690.01‡	Pou.multipolár.3D elektroanat.mapov. sy s vysokým rozlíš	8r690.7‡	Použitie košíkového ablačného katétra
8r690.02‡	Použ.elektroanatomického mapovania s identifikáciou rotora		

Výkon F50-3

8r610.05	Konvenčná katérová radiofrekvenčná ablácia ľavej predsieni	8r610.45	Radiofrekvenčná katérová ablácia magnetickým katétrom ľavej
8r610.06	Konvenčná katérová radiofrekvenčná ablácia pľúcnych žil	8r610.46	Radiofrekvenčná katérová ablácia magnetickým katétrom pľúc
8r610.07	Konvenčná radiofrekvenčná ablácia ľavej komory	8r610.47	Radiofrekvenčná katérová ablácia magnetickým katétrom ľavej
8r610.08	Konvenčná katérová RF ablácia nerv.ganglií v ľavej predsieni	8r611.05	Katérová kryoablácia ľavej predsieni
8r610.15	RF katétr.ablácia ľavej predsieni chladeným katétrom	8r611.06	Katérová kryoablácia pľúcnych žil
8r610.16	RF katétr.ablácia pľúcnych žil chladeným katétrom	8r611.07	Katérová kryoablácia ľavej komory
8r610.17	RF katétr.ablácia ľavej komory chladeným katétrom	8r612.05	Katérová ablácia ľavej predsieni inými zdrojmi energie
8r610.33	Bipolár.katétr.RF ablácia AV uzla s fázovým posunom	8r612.06	Katérová ablácia pľúcnych žil inými zdrojmi energie
8r610.34	Bipolár.katétr.RF ablácia pravej komory s fázovým posunom	8r612.07	Katérová ablácia ľavej komory inými zdrojmi energie
8r610.35	Bipolár.katétr.RF ablácia ľavej predsieni s fázovým posunom	8r613.05	Katérová ablácia ľavej predsieni energiou pulzného poľa
8r610.36	Bipolár.katétr.RF ablácia pľúcnych žil s fázovým posunom	8r613.06	Katérová ablácia pľúcnych žil energiou pulzného poľa
8r610.37	Bipolár.katétr.RF ablácia ľavej komory s fázovým posunom	8r613.07	Katérová ablácia ľavej komory energiou pulzného poľa

Výkon F50-4

1k212.0‡	Dg.ľavostr.transseptálna katetrizácia srdca,meranie tlaku	1k212.3‡	Dg.ľavostr.transsept.katetr.srdca, sondáž predsien.septa
1k212.1‡	Dg.ľavostr.transseptálna katetrizácia srdca,oxymetria	1k212.4‡	Dg.ľavostr.transsept.katetr.srdca, sondáž komor.septa
1k212.2‡	Dg.ľav.transseptál.katetr.srdca,mer.tlaku s mer.obj.shuntu	1k212.x‡	Dg.ľavostr.transsept.katetr.srdca, ostatné

Výkon F50-5

8r610.00	Konvenč.katétr.RF ablácia dx predsien. vr.v.cava a koronár.sin	8r611.03	Katérová kryoablácia AV uzla
8r610.03	Konvenčná katérová radiofrekvenčná ablácia AV uzla	8r611.04	Katérová kryoablácia pravej komory
8r610.04	Konvenčná katérová radiofrekvenčná ablácia pravej komory	8r612.00	Katétr.ablácia P predsieni vr.v. cava a kor.sin.i.zdrojmi enery
8r610.10	RF katétr.abláci.P predsieni vr. v. cava a koron.sin.chlad.katétr	8r612.03	Katérová ablácia AV uzla inými zdrojmi energie
8r610.13	RF katétr.ablácia AV uzla chladeným katétrom	8r612.04	Katérová ablácia pravej komory inými zdrojmi energie
8r610.14	RF katétr.ablácia pravej komory chladeným katétrom	8r613.00	Kat.abl.prav.pred.vrát.v. cava a kor.sin.ener.pul.poľa
8r610.30	Bipol.kat.RF abláci.P predsieni vr.v.cava,koron.sin.s fáz.posun	8r613.03	Katérová ablácia AV uzla energiou pulzného poľa
8r610.40	Radiofrekvenčná katérová ablácia magnetickým katétrom prave	8r613.04	Katérová ablácia pravej komory energiou pulzného poľa
8r610.43	Radiofrekvenčná katérová ablácia magnetickým katétrom AV uz	8r61c	Perkután.katétr.alkohol.ablácia medzikomorového septa
8r610.44	Radiofrekvenčná katérová ablácia magnetickým katétrom prave	8r61x	Iná katérová ablácia
8r611.00	Katétr.kryoablácia P predsieni vr. v. cava a koronár.sinusu		

ADRG F51 Endovaskulárna implantácia stentových protéz na aorte

Výk. v tabu ke F36-3

DRG F51A Endovaskulárna implantácia stentových protéz na aorte, torakálne

Výk. v tabu ke F42-2

DRG F51B Endovaskulárna implantácia stentových protéz na aorte, nie torakálne

Výkon F36-3

Pozri stranu 692.

Výkon F42-2

Pozri stranu 697.

ADRG F52 Perkutánná koronárna angioplastika s komplexnou diagnózou alebo intrakoronárna brachyterapia

Výk. v tabu ke F15-3 a (HDg v tabu ke F15-1 alebo výk. v tabu ke F52-1)

DRG F52A Perkutánná koronárna angioplastika s komplexnou diagnózou, s ve mi ačkými CC

HDg v tabu ke F15-1 a PCCL > 3

DRG F52B Perkutánná koronárna angioplastika s komplexnou diagnózou, bez ve mi ačkých CC alebo s intrakoronárnou brachyterapiou

Hlavná diagnóza F15-1

Pozri stranu 625.

Výkon F15-3

Pozri stranu 625.

Výkon F52-1

8m162 Intraluminálna brachyterapia

8m164.2 Intravaskulárna brachyterapia v iných periférnych cievach

8m164.1 Perkutánná translúmenová koronárna brachyterapia

ADRG F54 Komplex. alebo viacnásobné výk. na cievach bez komplikujúcej konýtélácie, bez revízie, bez komplikujúcej Dg, vek > 2 r., bez ur itých obojstranných výk. alebo stredne komplex. výkon s komplikujúcou diagnózou , bez v. ačkých CC, bez rota nej trombektómie

Výk. v tabu ke F14-2 a ((výk. je v tabu ke F14-2 a nie je v tabu ke F14-3) alebo minimálne 2 výk. v tabu ke F14-4 alebo obojstr. výk. v tabu ke F14-5 alebo diagnóza v tabu ke F14-1)

DRG F54A Komplex. alebo viacnásobné výk. na cievach bez komplikujúcej konýtélácie, bez revízie, bez komplikujúcej Dg, vek > 2 r., bez ur itých obojstranných výkonov alebo stredne komplexný výkon s komplikujúcou Dg , bez v. ačkých CC, bez rota nej trombektómie, s ur itou selektívnou embolizáciou

Výk. v tabu ke F54-1

DRG F54B Komplex. alebo viacnásobné výk. na cievach bez komplikujúcej konýtélácie, bez revízie, bez komplikujúcej Dg, vek > 2 r., bez ur itých obojstranných výkonov alebo stredne komplexný výkon s komplikujúcou Dg , bez v. ačkých CC, bez rota nej trombektómie, bez ur itej selektívnej embolizácie

DRG F54J Komplex. alebo viacnásobné výk. na cievach bez komplikujúcej konýtélácie, bez revízie, bez komplikujúcej Dg, vek > 2 r., bez ur itých obojstranných výkonov alebo stredne komplexný výkon s komplikujúcou Dg , bez v. ačkých CC, bez rota nej trombektómie, bez ur itej selektívnej embolizácie, v JZS

Min. 1 výk. v tabu ke F54-2 a Indikácie JZS IB a Vekové ohrani enie JZS

Diagnóza F14-1

Pozri stranu 609.

Výkon F14-2

Pozri stranu 609.

Výkon F14-3

Pozri stranu 621.

Výkon F14-4

Pozri stranu 622.

Výkon F14-5

Pozri stranu 623.

Výkon F54-1

8r850.0	Selek. embol. tekut.: intrakr.c.	8r854.k	Selek. embol. kov. šp.: c. ple. a ram.
8r850.1	Selek. embol. tekut.: extrakr. c. hl. a krk.	8r854.l	Selek. embol. kov. šp.: c. predla.
8r850.8	Selek. embol. tekut.: spin. c.	8r854.m	Selek. embol. kov. šp.: c. predko.
8r850.e	Selek. embol. tekut.: v. cava	8r854.n	Selek. embol. kov. šp.: femo. te.
8r850.f	Selek. embol. tekut.: iné . c. hrud.	8r854.o	Selek. embol. kov. šp.: femo. ži.
8r850.g	Selek. embol. tekut.: v. por.	8r854.p	Selek. embol. kov. šp.: c. malf.
8r850.h	Selek. embol. tekut.: visc. c.	8r854.q	Selek. embol. kov. šp.: umel. c.
8r850.i	Selek. embol. tekut.: iné br. a pan. tep.	8r854.x	Selek. embol. kov. šp.: iné
8r850.j	Selek. embol. tekut.: iné br. a pan. žily	8r855.0	Perkut.translum.selek.emboliz.ostat.Intrakr.cievny
8r850.k	Selek. embol. tekut.: c. ple. a ram.	8r855.1	Perkut.translum.selek.emboliz.ostat.extrakr.cievny hlavy a krku
8r850.l	Selek. embol. tekut.: c. predla.	8r855.8	Perkut.translum.selek.emboliz.ostat.spin.cievny
8r850.m	Selek. embol. tekut.: c. predko.	8r855.e	Perkutánna transluminálna selektívna embolizácia, ostatné: v. cava
8r850.n	Selek. embol. tekut.: femo. te.	8r855.f	Perkut.translum.selek.emboliz.ostat.iné cievny hrud.
8r850.o	Selek. embol. tekut.: femo. ži.	8r855.g	Perkut.translum.selek.emboliz.ostat.v. portae
8r850.p	Selek. embol. tekut.: c. malf.	8r855.h	Perkut.translum.selek.emboliz.ostat.cievny viscer.
8r850.q	Selek. embol. tekut.: umel. c.	8r855.i	Perkut.translum.selek.emboliz.ostat.iné brušné a panvové tepny
8r850.x	Selek. embol. tekut.: iné	8r855.j	Perkut.translum.selek.emboliz.ostat.iné brušné a panvové žily
8r854.0	Selek. embol. kov. šp.: intrakr.c.	8r855.k	Perkut.translum.selek.emboliz.ostat.cievny pleca a ramena
8r854.1	Selek. embol. kov. šp.: extrakr. c. hl. a krk.	8r855.l	Perkut.translum.selek.emboliz.ostat.cievny predl.
8r854.8	Selek. embol. kov. šp.: spin. c.	8r855.m	Perkut.translum.selek.emboliz.ostat.cievny predk.
8r854.e	Selek. embol. kov. šp.: v. cava	8r855.n	Perkut.translum.selek.emboliz.ostat.femor.tepny
8r854.f	Selek. embol. kov. šp.: iné . c. hrud.	8r855.o	Perkut.translum.selek.emboliz.ostat.femor.žily
8r854.g	Selek. embol. kov. šp.: v. por.	8r855.p	Perkut.translum.selek.emboliz.ostat.cievne malfor.
8r854.h	Selek. embol. kov. šp.: visc. c.	8r855.q	Perkut.translum.selek.emboliz.ostat.umelé cievny
8r854.i	Selek. embol. kov. šp.: iné br. a pan. tep.	8r855.x	Perkutánna transluminálna selektívna embolizácia, ostatné: iné
8r854.j	Selek. embol. kov. šp.: iné br. a pan. žily		

Výkon F54-2

5I502.10	Vytv.radiocefalickej A-V fistuly(Cimino - Brescia)	5I502.40	Vytv.A-V fistuly s transpozíciou v. basilica na predlakti
5I502.11	Vytv.radiocefal.A-V fistuly(fossa tabatiere- snuff box)	5I502.41	Vytv.A-V fistuly s transpozíciou v. basilica na axile
5I502.2	Vytv.A-V fistuly na predlakti HK (R-C, R-B, U-C, U-B)	5I502.71	Vytv.A-V fistuly na DK s transpozíciou VFS
5I502.30	Vytv.brachiokubitál.A-V fistuly (sec.Gracz sec. Konner)	5I502.72	Vytv.A-V fistuly na DK s transpozíciou žily
5I502.31	Vytv.brachiokubitál.A-V fistuly na v.basilica	5I502.73	Vytv.A-V fistuly na DK pom. cievnej protézy
5I502.32	Vytv.brachiokubitál.A-V fistuly na v.cephalica	5I502.b†	Trombektómia A-V fistuly

ADRG F56 Perkutánna koronárna angioplastika s vysoko komplexnou intervenciou alebo kryoplastika

Výk. v tabu ke F15-3 a (výk. v tabu ke F15-4 alebo minimálne 2 výk. v tabu ke F15-5) alebo výk. v tabu ke F56-1

DRG F56A Perkutánna koronárna angioplastika s vysoko komplexnou intervenciou, s ve mi ačkými CC

Výk. v tabu ke F15-3 a (výk. v tabu ke F15-4 alebo minimálne 2 výk. v tabu ke F15-5) a PCCL > 3

DRG F56B Perkutánna koronárna angioplastika s vysoko komplexnou intervenciou, bez ve mi ačkých CC, alebo kryoplastika

Výkon F15-3

Pozri stranu 625.

Výkon F15-4

Pozri stranu 626.

Výkon F15-5

Pozri stranu 626.

Výkon F56-1

8r805.0	PTA kryto: intrakr. c.	8r805.i	PTA kryto: iné br. a pan. tep.
8r805.1	PTA kryto: extrakr. c. hl. a krk.	8r805.j	PTA kryto: iné br. a pan. žily
8r805.8	PTA kryto: spin. c.	8r805.k	PTA kryto: c. ple. a ram.
8r805.a	PTA kryto: ciev. mal. kr. o.	8r805.l	PTA kryto: c. predla.
8r805.b	PTA kryto: duct. arter. aper.	8r805.m	PTA kryto: c. predko.
8r805.c	PTA kryto: aorta	8r805.n	PTA kryto: femo. te.
8r805.d	PTA kryto: isth. aor.	8r805.o	PTA kryto: femo. ži.
8r805.e	PTA kryto: v. cava	8r805.p	PTA kryto: c. malf.
8r805.f	PTA kryto: iné. c. hrud.	8r805.q	PTA kryto: umel. c.
8r805.g	PTA kryto: v. por.	8r805.x	PTA kryto: iné
8r805.h	PTA kryto: visc. c.		

ADRG F58**Perkutánná koronárna angioplastika**

Výk. v tabu ke F15-3

DRG F58A**Perkutánná koronárna angioplastika s ve mi ačkými CC**

PCCL > 3

DRG F58B**Perkutánná koronárna angioplastika bez ve mi ačkých CC****Výkon F15-3**

Pozri stranu 625.

ADRG F59**Stredne komplexné výkony na cievach alebo komplexné výkony na cievach bez komplikujúcej konýtélácie, bez revízie, bez komplikujúcej diagnózy, vek > 2 roky, bez ur itých obojstranných výkonov, s ve mi ačkými CC**

Výk. v tabu ke F14-2

DRG F59A**Komplexné výkony na cievach bez komplikujúcej konýtélácie, bez revízie, bez komplikujúcej diagnózy, vek > 2 roky, bez ur itých obojstranných výkonov, s v. ačkými CC, alebo stredne komplexný výkon na cievach s v. ačkými CC alebo rota ná trombektómia**

Výk. v tabu ke F59-1 alebo PCCL > 3

DRG F59B**Stredne komplexné výkony na cievach bez viacnásobných výkonov na cievach, bez mimoriadne ačkých CC, bez rota nej trombektómie, bez komplikujúcej diagnózy****Výkon F14-2**

Pozri stranu 609.

Výkon F59-1

5i502.b†	Trombektómia A-V fistuly	8r820.1	Trombek. a embolek.: extrakr. c. hl. a krk.
8r732†	Trombol. I. A - V shuntu	8r820.8	Trombek. a embolek.: spin. c.
8r820.0	Trombek. a embolek.: intrakr. c.	8r820.c	Trombek. a embolek.: aorta

8r820.d	Trombek. a embolek.: isth. aor.	8r822.c	Aspir. trombek. a embolek.: aorta
8r820.e	Trombek. a embolek.: v. cava	8r822.d	Aspir. trombek. a embolek.: isth. aor.
8r820.g	Trombek. a embolek.: v. por.	8r822.e	Aspir. trombek. a embolek.: v. cava
8r820.h	Trombek. a embolek.: visc. c.	8r822.f	Aspir. trombek. a embolek.: iné . c. hrud.
8r820.i	Trombek. a embolek.: iné br. a pan. tep.	8r822.g	Aspir. trombek. a embolek.: v. por.
8r820.j	Trombek. a embolek.: iné br. a pan. žily	8r822.h	Aspir. trombek. a embolek.: visc. c.
8r820.k	Trombek. a embolek.: c. ple. a ram.	8r822.i	Aspir. trombek. a embolek.: iné br. a pan. tep.
8r820.l	Trombek. a embolek.: c. predla.	8r822.j	Aspir. trombek. a embolek.: iné br. a pan. žily
8r820.m	Trombek. a embolek.: c. predko.	8r822.k	Aspir. trombek. a embolek.: c. ple. a ram.
8r820.n	Trombek. a embolek.: femo. ži.	8r822.l	Aspir. trombek. a embolek.: c. predla.
8r820.o	Trombek. a embolek.: femo. ži.	8r822.m	Aspir. trombek. a embolek.: c. predko.
8r820.p	Trombek. a embolek.: c. malf.	8r822.n	Aspir. trombek. a embolek.: femo. ži.
8r820.q	Trombek. a embolek.: umel. c.	8r822.o	Aspir. trombek. a embolek.: femo. ži.
8r820.x	Trombek. a embolek.: iné	8r822.p	Aspir. trombek. a embolek.: c. malf.
8r821.0	Rot. trombek. a embolek.: intrakr.c.	8r822.q	Aspir. trombek. a embolek.: umel. c.
8r821.1	Rot. trombek. a embolek.: extrakr. c. hl. a krk.	8r822.x	Aspir. trombek. a embolek.: iné
8r821.8	Rot. trombek. a embolek.: spin. c.	8r823.0	Kombin. farma. trombek. a embolek.: intrakr.c.
8r821.c	Rot. trombek. a embolek.: aorta	8r823.1	Kombin. farma. trombek. a embolek.: extrakr. c. hl. a krk.
8r821.d	Rot. trombek. a embolek.: isth. aor.	8r823.8	Kombin. farma. trombek. a embolek.: spin. c.
8r821.e	Rot. trombek. a embolek.: v. cava	8r823.c	Kombin. farma. trombek. a embolek.: aorta
8r821.g	Rot. trombek. a embolek.: v. por.	8r823.d	Kombin. farma. trombek. a embolek.: isth. aor.
8r821.h	Rot. trombek. a embolek.: visc. c.	8r823.e	Kombin. farma. trombek. a embolek.: v. cava
8r821.i	Rot. trombek. a embolek.: iné br. a pan. tep.	8r823.f	Kombin. farma. trombek. a embolek.: iné . c. hrud.
8r821.j	Rot. trombek. a embolek.: iné br. a pan. žily	8r823.g	Kombin. farma. trombek. a embolek.: v. por.
8r821.k	Rot. trombek. a embolek.: c. ple. a ram.	8r823.h	Kombin. farma. trombek. a embolek.: visc. c.
8r821.l	Rot. trombek. a embolek.: c. predla.	8r823.i	Kombin. farma. trombek. a embolek.: iné br. a pan. tep.
8r821.m	Rot. trombek. a embolek.: c. predko.	8r823.j	Kombin. farma. trombek. a embolek.: iné br. a pan. žily
8r821.n	Rot. trombek. a embolek.: femo. ži.	8r823.k	Kombin. farma. trombek. a embolek.: c. ple. a ram.
8r821.o	Rot. trombek. a embolek.: femo. ži.	8r823.l	Kombin. farma. trombek. a embolek.: c. predla.
8r821.p	Rot. trombek. a embolek.: c. malf.	8r823.m	Kombin. farma. trombek. a embolek.: c. predko.
8r821.q	Rot. trombek. a embolek.: umel. c.	8r823.n	Kombin. farma. trombek. a embolek.: femo. ži.
8r821.x	Rot. trombek. a embolek.: iné	8r823.o	Kombin. farma. trombek. a embolek.: femo. ži.
8r822.0	Aspir. trombek. a embolek.: intrakr.c.	8r823.p	Kombin. farma. trombek. a embolek.: c. malf.
8r822.1	Aspir. trombek. a embolek.: extrakr. c. hl. a krk.	8r823.q	Kombin. farma. trombek. a embolek.: umel. c.
8r822.8	Aspir. trombek. a embolek.: spin. c.	8r823.x	Kombin. farma. trombek. a embolek.: iné

ADRG F60 Akútny infarkt myokardu bez invazívnej kardiologickej diagnostiky

HDg v tabu ke F06-1

DRG F60A Akútny infarkt myokardu bez invazívnej kardiologickej diagnostiky s ve mi aýkými CC

PCCL > 3

DRG F60B Akútny infarkt myokardu bez invazívnej kardiologickej diagnostiky bez ve mi aýkých CC**Hlavná diagnóza F06-1**

Pozri stranu 575.

ADRG F61 Infek ná endokarditída

HDg v tabu ke F15-2

DRG F61A Infek ná endokarditída s komplikujúcou diagnózou alebo s komplikujúcou konýteliou

VDg v tabu ke F61-1 alebo Komplikujúce konztelácie I

DRG F61B Infek ná endokarditída bez komplikujúcej diagnózy, bez komplikujúcej konýteliacie

Hlavná diagnóza F15-2

Pozri stranu 625.

Ved ajčia diagnóza F61-1

I51.4	Myokarditída, bližšie neurčená	M86.39	Chron.multifokálna osteomyelitída, miesto bliž. neurč.
I61.0	Vnútromozgové krvácanie do mozg. hemisféry, subkortikálne	M86.40	Chronická osteomyelitída s fistulou na viac.m.
I61.1	Vnútromozgové krvácanie do hemisféry, kortikálne	M86.41	Chronická osteomyelitída s fistulou v obl.pleca
I61.2	Vnútromozgové krvácanie do hemisféry, bližšie neurčené	M86.42	Chronická osteomyelitída s fistulou nadlaktia
I61.3	Vnútromozgové krvácanie do mozgového kmeňa	M86.43	Chronická osteomyelitída s fistulou predlak.
I61.4	Vnútromozgové krvácanie do mozočka (cerebela)	M86.44	Chronická osteomyelitída s fistulou ruky
I61.5	Vnútromozgové vnútrokomorové (intraventrik.) krvácanie	M86.45	Chronická osteomyelitída s fistulou panv.obl.a stehna
I61.6	Vnútromozgové krvácanie na viacerých miestach	M86.46	Chronická osteomyelitída s fistulou predkol.
I61.8	Iné vnútromozgové krvácanie	M86.47	Chronická osteomyelitída s fistulou čl.a nohy
I61.9	Vnútromozgové krvácanie, bližšie neurčené	M86.48	Chronická osteomyelitída s fistulou na i.mieste
I66.0	Uzáver a zúženie a.cerebri media	M86.49	Chronická osteomyelitída s fistulou, miesto bliž.neurč.
I66.1	Uzáver a zúženie a.cerebri anterior	M86.50	Iná chronická hematogénna osteomyelit. na viac.m.
I66.2	Uzáver a zúženie a.cerebri posterior	M86.51	Iná chronická hematogénna osteomyelit. v obl.pleca
I66.3	Uzáver a zúženie mozočkových tepien	M86.52	Iná chronická hematogénna osteomyelit.nadlaktia
I66.4	Uzáver a zúženie viac.mozgových tepien, obojstranne	M86.53	Iná chronická hematogénna osteomyelit.predlak.
I66.8	Uzáver a zúženie inej mozgovej tepny	M86.54	Iná chronická hematogénna osteomyelit.ruky
I66.9	Uzáver a zúženie bližšie neurčenej mozgovej tepny	M86.55	Iná chronická hematogénna osteomyelit.panv.obl.a stehna
I74.0	Embólia a trombóza brušnej aorty	M86.56	Iná chronická hematogénna osteomyelit.predkol.
I74.1	Embólia a trombóza i. a bliž.ne.častí aorty	M86.57	Iná chronická hematogénna osteomyelit.čl.a nohy
I74.2	Embólia a trombóza tepien horných končatín	M86.58	Iná chronická hematogénna osteomyelit.na i.mieste
I74.3	Embólia a trombóza tepien dolných končatín	M86.59	Iná chronická hematogénna osteomyelit., miesto bliž.neurč.
I74.4	Embólia a trombóza tepien končatín, b.n.	M86.60	Iná chronická osteomyelitída na viacerých miestach
I74.5	Embólia a trombóza a.iliaca	M86.61	Iná chronická osteomyelitída v obl.pleca
I74.8	Embólia a trombóza iných tepien	M86.62	Iná chronická osteomyelitída nadlaktia
I74.9	Embólia a trombóza bližšie neurčenej tepny	M86.63	Iná chronická osteomyelitída predlak.
M86.00	Akútna hematogénna osteomyelitída na viac.m.	M86.64	Iná chronická osteomyelitída ruky
M86.01	Akútna hematogénna osteomyelitída v obl.pleca	M86.65	Iná chronická osteomyelitída panv.obl.a stehna
M86.02	Akútna hematogénna osteomyelitída nadlaktia	M86.66	Iná chronická osteomyelitída predkol.
M86.03	Akútna hematogénna osteomyelitída predlak.	M86.67	Iná chronická osteomyelitída čl.a nohy
M86.04	Akútna hematogénna osteomyelitída ruky	M86.68	Iná chronická osteomyelitída na i.mieste
M86.05	Akútna hematogénna osteomyelitída panv.obl.a stehna	M86.69	Iná chronická osteomyelitída, miesto bliž.neurč.
M86.06	Akútna hematogénna osteomyelitída predkol.	M86.80	Iná osteomyelitída na viacerých miestach
M86.07	Akútna hematogénna osteomyelitída čl.a nohy	M86.81	Iná osteomyelitída v obl.pleca
M86.08	Akútna hematogénna osteomyelitída na i.mieste	M86.82	Iná osteomyelitída nadlaktia
M86.09	Akútna hematogénna osteomyelitída, miesto bliž.neurč.	M86.83	Iná osteomyelitída predlak.
M86.10	Iná akútna osteomyelitída na viacerých miestach	M86.84	Iná osteomyelitída ruky
M86.11	Iná akútna osteomyelitída v obl.pleca	M86.85	Iná osteomyelitída panv.obl.a stehna
M86.12	Iná akútna osteomyelitída nadlaktia	M86.86	Iná osteomyelitída predkol.
M86.13	Iná akútna osteomyelitída predlakútna	M86.87	Iná osteomyelitída čl.a nohy
M86.14	Iná akútna osteomyelitída ruky	M86.88	Iná osteomyelitídana i.mieste
M86.15	Iná akútna osteomyelitída panv.obl.a stehna	M86.89	Iná osteomyelitída, miesto bliž.neurč.
M86.16	Iná akútna osteomyelitída predkol.	M86.90	Osteomyelitída, bliž.neurč. na viac.m.
M86.17	Iná akútna osteomyelitída l.a nohy	M86.91	Osteomyelitída, bliž.neurč. v obl.pleca
M86.18	Iná akútna osteomyelitída na i.mieste	M86.92	Osteomyelitída, bliž.neurč. v obl.nadlaktia
M86.19	Iná akútna osteomyelitída, miesto bliž.neurč.	M86.93	Osteomyelitída, bliž.neurč. v obl.predlak.
M86.20	Subakútna osteomyelitída na viacerých miestach	M86.94	Osteomyelitída, bliž.neurč. v obl.ruky
M86.21	Subakútna osteomyelitída v obl.pleca	M86.95	Osteomyelitída, bliž.neurč.panv.obl.a stehna
M86.22	Subakútna osteomyelitída nadlaktia	M86.96	Osteomyelitída, bliž.neurč. v obl.predkol.
M86.23	Subakútna osteomyelitída predlak.	M86.97	Osteomyelitída, bliž.neurč. v obl.čl.a nohy
M86.24	Subakútna osteomyelitída ruky	M86.98	Osteomyelitída, bliž.neurč. na i.mieste
M86.25	Subakútna osteomyelitída panv.obl.a stehna	M86.99	Osteomyelitída, bliž.neurč. n.miesto bliž.neurč.
M86.26	Subakútna osteomyelitída predkol.	T82.7	Infekcia a zápal.reak.zapr.i.srdc.a cie.v.prot., impl.a transpl.
M86.27	Subakútna osteomyelitída čl.a nohy	U80.0	Staph.aer.rez.na OXA, glp.ATB, chin., streptogr./oxazolid.
M86.28	Subakútna osteomyelitída na i.mieste	U80.1	Str.pn.rez.na PNC, OXA, makrolid.ATB, oxazolid./streptogr.
M86.29	Subakútna osteomyelitída, miesto bliž.neurč.	U80.2	Ent.faecalis rez.na glp.ATB, oxazolid.streptogr./v.úr.amg.rez.
M86.30	Chron.multifokálna osteomyelitída na viac.m.	U80.3	Ent.faecium rez.na glp.ATB, oxazolid., streptogr./v.úr.amg.rez.
M86.31	Chron.multifokálna osteomyelitída v obl.pleca	U80.4	Esch.klebs.prot.rez.chin.karbab.amik./dok.rez.vš.btl.ATB
M86.32	Chron.multifokálna osteomyelitída nadlaktia	U80.5	Enterobacter, citrobacter a serratia rez.-karbab., chin./amik.
M86.33	Chron.multifokálna osteomyelitída predlak.	U80.6	Ps.aer.a i.non-ferm.p.rez.karbab.chin.amik.ceft./pip.s.tazob.
M86.34	Chron.multifokálna osteomyelitída ruky	U80.7	Burkh.a stenotroph.rez.-chin., amik., ceft., pip.s.tazob./CTM
M86.35	Chron.multifokálna osteomyelitída panv.obl.a stehna	U81	Pôvodca s mutirezistenciou na antibiotiká
M86.36	Chron.multifokálna osteomyelitída predkol.	U82.0	Myc.tbc s rez.pr.jed./viac.antituberk.prv.radu
M86.37	Chron.multifokálna osteomyelitída čl.a nohy	U82.1	Multirezistentná tuberkulóza [MDR-TB]
M86.38	Chron.multifokálna osteomyelitída na i.mieste	U82.2	Atyp.mykobakt./nocardia s rez.na jed./viac.liek.prv.radu

U83	Kandida s rezistenciou na flukonazol/vorikonazol	Z94.6	Stav po transplantácii kosti
U84	Herpesvírusy s rezistenciou na virostatiká	Z94.70	Rejekcia transplantátu rohovky
U85	Vírus HIV s rezistenciou na virostatiká/inhib.proteináz	Z94.79	Stav po transplantácii rohovky
Z94.0	Stav po transplantácii obličky	Z94.80	Stav po traspl.krvotv.(kmeň.)bun.,bez súč.imunosupr.
Z94.1	Stav po transplantácii srdca	Z94.81	Stav po traspl.krvotv.(kmeň.)bun.,so súč.imunosupr.
Z94.2	Stav po transplantácii pľúc	Z94.82	Stav po transplantácii pankreasu
Z94.3	Stav po transplantácii srdca a pľúc	Z94.83	Stav po transplantácii obličky a pankreasu
Z94.4	Stav po transplantácii pečene	Z94.88	Stav po transplantácii iného orgánu alebo tkaniva
Z94.5	Stav po transplantácii kože	Z94.9	Stav po traspl.orgánu/tkan. b.n.

ADRG F62 Insuficiencia srdca a ýok

HDg v tabu ke F62-1

DRG F62A Insuficiencia srdca a ýok s ve mi aýkými CC, s dialýzou alebo reanimáciou alebo komplikujúcou diagnózou

PCCL > 3 a (Dialýza alebo výk. v tabu ke F62-3 alebo diagnóza v tabu ke F62-2)

DRG F62B Insuficiencia srdca a ýok s ve mi aýkými CC, bez dialýzy, bez reanimácie, bez komplikujúcej diagnózy

PCCL > 3

DRG F62C Insuficiencia srdca a ýok bez ve mi aýkých CC**Hlavná diagnóza F62-1**

I11.00	Hyperten.chor.srdca s kong.srdc.zlyh.bez prej.hypert.kríz.	I50.11	Zlyhávanie ľavej komory: bez ťažkostí
I11.01	Hyperten.chor.srdca s kong.srdc.zlyh.s hypert.kríz.	I50.12	Zlyhávanie ľavej komory,s ťažkosťami pri veľkom zaťažení
I13.00	Hypert.chor.srd.a oblič.s kong.srdc.zlyh.,b.hyper.kríz.	I50.13	Zlyhávanie ľavej komory,s ťažkosťami pri malom zaťažení
I13.01	Hypert.chor.srd.a oblič.s kong.srdc.zlyh.,s hyper.kríz.	I50.14	Zlyhávanie ľavej komory,s ťažkosťami v pokoji
I13.20	Hypert.chor.srdca a oblič.s kong.srdc.a obl.zlyh.bez hyp.kríz.	I50.19	Zlyhávanie ľavej komory,blížšie neurčené
I13.21	Hypert.chor.srdca a oblič.s kong.srdc.a obl.zlyh.s hyp.kríz.	I50.9	Zlyhávanie srdca,blížšie neurčené
I50.00	Primárne zlyhávanie pravej komory	J81	Pľúcny opuch
I50.01	Sekundárne zlyhávanie pravej komory	R57.0	Kardiogénny ýok

Diagnóza F62-2

A01.0	Brušný týfus	A40.81	Sepsa zapríčinená streptokokom zo skupiny C
A01.1	Paratýfus A	A40.89	Iná streptokoková sepsa
A01.2	Paratýfus B	A40.9	Sepsa zapríčinená streptokokmi,blížšie neurčená
A01.3	Paratýfus C	A41.0	Sepsa zapríčinená Staphylococcus aureus
A02.1	Salmonelová sepsa	A41.1	Sepsa zapríčinená iným blížšie určeným stafylokokom
A19.0	Akútna miliárna TBC na jedinom blíž.urč.mieste	A41.2	Sepsa zapríčinená blížšie neurčeným stafylokokom
A19.1	Akútna miliárna tuberkulóza na viacerých miestach	A41.3	Sepsa zapríčinená Haemophilus influenzae
A19.2	Akútna miliárna tuberkulóza,blížšie neurčená	A41.4	Sepsa zapríčinená anaeróbnou baktériou
A19.8	Iná miliárna tuberkulóza	A41.51	Sepsa zapríčinená Escherichia coli[E. coli]
A19.9	Miliárna tuberkulóza,blížšie neurčená	A41.52	Sepsa zapríčinená pseudomonas
A20.7	Septikemická forma moru	A41.53	Sepsa zapríč. multirezistentnou gramnegat.baktériou
A21.7	Generalizovaná tularémia	A41.58	Sepsa zapríčinená inou gramnegatívnou baktériou
A22.7	Antraxová sepsa	A41.81	Sepsa zapríč. multirezistentnou grampozit.baktériou
A24.0	Sopľavka	A41.89	Iná sepsa, blížšie určená
A24.1	Akútna alebo fulminantná melioidóza	A41.9	Sepsa,blížšie neurčená
A26.7	Eryzipelotrixová sepsa	A42.7	Aktinomykotická sepsa
A27.0	Leptospiróza zapríčinená Leptospira icterohaemorrhagiae	A44.0	Systémová bartonelóza
A32.7	Listériová sepsa	A48.0	Plynová gangréna
A39.1	Waterhouseov-Friderichsenov syndróm (E35.1*)	A48.3	Syndróm toxického ýoku
A39.2	Akútna meningokoková sepsa	A78	Q-horúčka
A39.3	Chronická meningokoková sepsa	B00.7	Diseminovaná herpetická choroba
A39.4	Meningokoková sepsa,blížšie neurčená	B37.7	Kandidová sepsa
A39.8	Iná meningokoková infekcia	B38.7	Diseminovaná kokcioidomykóza
A39.9	Meningokoková infekcia,blížšie neurčená	B39.3	Diseminovaná histoplazmóza zapríč.Histoplasma capsulatum
A40.0	Sepsa zapríčinená streptokokom zo skupiny A	B41.7	Diseminovaná parakokcioidomykóza
A40.1	Sepsa zapríčinená streptokokom zo skupiny B	B42.7	Diseminovaná sporotrichóza
A40.2	Sepsa zapríčinená streptokokom zo skupiny D	B44.7	Diseminovaná aspergilóza
A40.3	Sepsa zapríčinená Streptococcus pneumoniae	B45.7	Diseminovaná kryptokokóza

B46.4	Diseminovaná mukormykóza	M03.09	Artritída po meningokok.inf.na n.mieste
B50.8	Iná ťažká a kompl.malária zapríč.Plasmodium falciparum	N17.0	Akútne zlyhanie obličiek s tubulovou nekrózou
B51.0	Malária zapríčinená Plasmodium vivax s ruptúrou sleziny	N17.1	Akútne zlyhanie obličiek s akútnou kortikálnou nekrózou
B52.8	Malária zapríčinená Plasmodium malariae s i.kompl.	N17.2	Akútne zlyhanie obličiek s dreňovou nekrózou
B55.0	Viscerálna leišmanióza	N17.8	Iné akútne zlyhanie obličiek
I46.0	Zastavenie srdca s úspešnou resuscitáciou	N17.9	Akútne zlyhanie obličiek, bližšie neurčené
I47.2	Komorová tachykardia	P35.2	Vrodená infekcia vírusom herpes simplex
I49.0	Flater komôr a fibrilácia komôr	P37.2	Novorodenecká (diseminovaná) listerióza
M03.00	Artritída po meningokok.inf.na viac.m.	R57.1	Hypovolemický šok
M03.01	Artritída po meningokok.inf.v obl.pleca	R57.2	Septický šok
M03.02	Artritída po meningokok.inf.v obl.nadlaktia	R57.8	Iný šok
M03.03	Artritída po meningokok.inf.v obl.predlak.	R65.0	SIRS infekčného pôvodu bez orgánového zlyh.
M03.04	Artritída po meningokok.inf.v obl.ruk	R65.1	SIRS infekčnej genézy s orgánovým zlyh.
M03.05	Artritída po meningokok.inf.v obl.panvy a stehna	R65.2	SIRS neinfekčnej genézy bez orgánového zlyh.
M03.06	Artritída po meningokok.inf.v obl.predkol.	R65.3	SIRS neinfekčnej genézy s orgánovým zlyh.
M03.07	Artritída po meningokok.inf.v obl.čl.a nohy	R65.9	Syndróm systémovej zápalovej odpovede (SIRS), bliž. neurč.
M03.08	Artritída po meningokok.inf.na i.mieste	Z01.80	Objas.predisp.k mal.poruchám srdc.rytmu

Výkon F62-3

8q111‡	Umelé dýchanie a externá masáž srdca	8q124‡	Rozšírená kardiopulmonálna resuscitácia
8q121‡	Zatvorená masáž srdca	8u906‡	Komplexná poresuscitačná starostlivosť
8q123‡	Základná kardiopulmonálna resuscitácia		

ADRG F63 pilová trombóza

HDg v tabu ke F63-1

DRG F63A pilová trombóza s ve mi aýkými alebo aýkými CC

PCCL > 2

DRG F63B pilová trombóza bez ve mi aýkých alebo aýkých CC**Hlavná diagnóza F63-1**

I80.00	Hlb. žil. tromb. žil DK - vyprovokovaná	I80.40	Povrch. flebitída a trombofleb. DK
I80.01	Hlb. žil. tromb. žil DK - vyprov., prox. (od v. poplitea nahor)	I80.41	Povrch. varikózna trombofleb.
I80.02	Hlb. žil. tromb. žil DK - vyprov, dist.(infrapopl.ž.+vnútrošval.ž.)	I80.42	Povrch. nevarikózna trombofleb.
I80.10	Hlb. žil. tromb. žil DK - idiopatická (nevyprovok.)	I80.8	Trombóza, flebitída a tromboflebit.na i.miestach
I80.11	Hlb. žil. tromb. žil DK - idiopat., prox. (od v. poplitea nahor)	I80.9	Trombóza, flebitída a tromboflebití bez b.u.miesta
I80.12	Hlb. žil. tromb. žil DK - idiopat,dist.(infrapopl.ž.+vnútrošval.ž.)	I82.8	Embólia a trombóza iných bližšie určených žil
I80.2	Recidív. hlboká žilová tromb. žil DK	I82.9	Embólia a trombóza bližšie neurčenej žily
I80.3	Hlboká žilová tromb. žil HK		

ADRG F64 Kojný vred pri ochoreniach obehového systému

HDg v tabu ke F64-1

DRG F64Z Kojný vred pri ochoreniach obehového systému**Hlavná diagnóza F64-1**

I83.0	Varixy dolných končatín s vredom	I83.2	Varixy dolných končatín s vredom a zápalom
-------	----------------------------------	-------	--

ADRG F65 Periférne ochorenia ciev

HDg v tabu ke F65-1

DRG F65A Periférne ochorenia ciev s komplexnou diagnózou a ve mi ajkými CC

HDg v tabu ke F65-2 a PCCL > 3

DRG F65B Periférne ochorenia ciev bez komplexnej diagnózy a bez ve mi ajkých CC**Hlavná diagnóza F65-1**

E10.50	DM 1.typu:s perif.cievnyimi kompl.,kompenz.	I74.2	Embólia a trombóza tepien horných končatín
E10.51	DM 1.typu:s perif.cievnyimi kompl.,dekomp.	I74.3	Embólia a trombóza tepien dolných končatín
E11.50	DM 2.typu:s perif.cievnyimi kompl.,kompenz.	I74.4	Embólia a trombóza tepien končatín,b.n.
E11.51	DM 2.typu:s perif.cievnyimi kompl.,dekomp.	I74.5	Embólia a trombóza a.iliaca
E12.50	DM spojený s podvýž.:s perif.ciev. kompl.,kompenz.	I74.8	Embólia a trombóza iných tepien
E12.51	DM spojený s podvýž.:s perif.ciev. kompl.,dekomp.	I74.9	Embólia a trombóza bližšie neurčenej tepny
E13.50	Iný DM,bliž.ur.:s perif.cievnyimi kompl.,kompenz.	I77.0	Získaná artériovenózna fistula
E13.51	Iný DM,bliž.ur.:s perif.cievnyimi kompl.,dekomp.	I77.1	Striktúra tepny
E14.50	DM,bliž.neu.:s perif.ciev.kompl.,kompenz.	I77.2	Ruptúra tepny
E14.51	DM,bliž.neu.:s perif.ciev.kompl.,dekomp.	I77.3	Fibromuskulárna dysplázia tepien
I70.0	Ateroskleróza aorty	I77.5	Nekróza tepny
I70.1	Ateroskleróza obličkovej tepny	I77.8	Iná choroba tepien a tepničiek,bližšie určená
I70.20	Ateroskleróza i.a bliž.neu.končat.tepien	I77.9	Choroba tepien a tepničiek,bližšie neurčená
I70.21	Ateroskle.končat.tep.s postih.panvy a DK,s isch.bolesť.po zát.	I78.0	Hereditárna hemoragická teleangiektázia
I70.22	Ateroskleróza končat.tep.s postih.panvy a DK,s bolesť.v pokoji	I78.8	Iné choroby vlásočnic
I70.23	Ateroskleróza končat.tep.s postih.panvy a DK,s ulceráciami	I78.9	Choroba vlásočnic,bližšie neurčená
I70.24	Ateroskleróza končat.tep.s postih.panvy a DK,s gangrén.	I82.1	Migrujúca tromboflebitída
I70.25	Ateroskleróza končat.tep.s postih.pleca a HK,všetky štádiá	I83.1	Varixy dolných končatín so zápalom
I70.8	Ateroskleróza iných tepien	I83.9	Varixy dolných končatín bez vredu alebo zápalu
I70.9	Generalizovaná a bližšie neurčená ateroskleróza	I86.0	Podjazykové varixy
I71.01	Disekcia hrudníkovej aorty,bez prejavov ruptúry	I86.4	Varixy žalúdka
I71.03	Disekcia hrudník.-bruš.aorty,bez prejav.ruptúry	I86.8	Varixy na iných bližšie určených miestach
I71.05	Disekcia hrudníkovej aorty,s ruptúrou	I87.00	Posttrombotický syndróm bez ulcerácie
I71.07	Disekcia hrudnikovo-brušnej aorty,s ruptúrou	I87.01	Posttrombotický syndróm s ulceráciou
I71.1	Aneurizma hrudníkovej aorty,s ruptúrou	I87.1	Kompresia žily
I71.2	Aneurizma hrudníkovej aorty,bez prejavov ruptúry	I87.2	Žilová insuficiencia (chronická) (periférna)
I71.3	Aneurizma brušnej aorty,s ruptúrou	I97.8	Iná komplikácia obeh.súst.po lekár.výkone,n.i.
I71.4	Aneurizma brušnej aorty,bez prejavov ruptúry	Q25.8	Iná vrodená chyba veľkých tepien
I71.5	Aneurizma hrudnikovo-brušnej aorty,s ruptúrou	Q25.9	Vrodená chyba veľkých tepien,bližšie neurčená
I71.6	Aneurizma hrudník.-bruš.aorty,bez údajov o ruptúre	Q27.0	Vrodené chýbanie a hypoplázia pupkovej tepny
I71.8	Aneurizma aorty bez bliž.urč.miesta,s ruptúrou	Q27.1	Vrodená stenóza obličkovej tepny
I71.9	Aneurizma aorty bez bliž.urč.miesta,bez prejavov ruptúry	Q27.2	Iná vrodená chyba obličkovej tepny
I72.1	Aneurizma a disekcia tepny hornej končatiny	Q27.3	Artériovenózna chyba periférnych ciev
I72.3	Aneurizma a disekcia bedrovej tepny	Q27.4	Vrodená flebektázia
I72.4	Aneurizma a disekcia tepny dolnej končatiny	Q27.8	Iná vrod.chyba perif.cievnej súst.,b.u.
I72.6	Aneurizma a disekcia vertebrálnej tepny	Q27.9	Vrod.chyba perif.cievnej súst.,b.n.
I72.8	Aneurizma iných tepien,bližšie určených	Q28.80	Iná vrodená aneurizma
I72.9	Aneurizma a disekcia tepny bez bliž.urč.miesta	Q28.81	Iná vrodená fistula obehovej sústavy
I73.1	Thrombangiitis obliterans (Buerger)	Q28.88	Iná vrodená chyba obehovej sústavy,bližšie určená
I73.8	Iné choroby periférnych ciev,bližšie určené	Q28.9	Vrodená chyba obehovej sústavy,bližšie neurčená
I73.9	Choroba periférnych ciev,bližšie neurčená	R02	Gangréna, nezatriedená inde
I74.0	Embólia a trombóza brušnej aorty	T81.7	Cievna komplikácia po výkone, nezatriedená inde
I74.1	Embólia a trombóza i.a bliž.ne.častí aorty		

Hlavná diagnóza F65-2

E10.50	DM 1.typu:s perif.cievnyimi kompl.,kompenz.	I70.23	Ateroskleróza končat.tep.s postih.panvy a DK,s ulceráciami
E10.51	DM 1.typu:s perif.cievnyimi kompl.,dekomp.	I70.24	Ateroskleróza končat.tep.s postih.panvy a DK,s gangrén.
E11.50	DM 2.typu:s perif.cievnyimi kompl.,kompenz.	I71.01	Disekcia hrudníkovej aorty,bez prejavov ruptúry
E11.51	DM 2.typu:s perif.cievnyimi kompl.,dekomp.	I71.03	Disekcia hrudník.-bruš.aorty,bez prejav.ruptúry
E12.50	DM spojený s podvýž.:s perif.ciev. kompl.,kompenz.	I71.05	Disekcia hrudníkovej aorty,s ruptúrou
E12.51	DM spojený s podvýž.:s perif.ciev. kompl.,dekomp.	I71.07	Disekcia hrudnikovo-brušnej aorty,s ruptúrou
E13.50	Iný DM,bliž.ur.:s perif.cievnyimi kompl.,kompenz.	I71.2	Aneurizma hrudníkovej aorty,bez prejavov ruptúry
E13.51	Iný DM,bliž.ur.:s perif.cievnyimi kompl.,dekomp.	I71.3	Aneurizma brušnej aorty,s ruptúrou
E14.50	DM,bliž.neu.:s perif.ciev.kompl.,kompenz.	I71.6	Aneurizma hrudník.-bruš.aorty,bez údajov o ruptúre
E14.51	DM,bliž.neu.:s perif.ciev.kompl.,dekomp.	I73.1	Thrombangiitis obliterans (Buerger)

173.8	Iné choroby periférnych ciev, bližšie určené	I83.1	Varixy dolných končatín so zápalom
173.9	Choroba periférnych ciev, bližšie neurčená	I86.0	Podjazykové varixy
174.2	Embólia a trombóza tepien horných končatín	I86.4	Varixy žalúdka
174.3	Embólia a trombóza tepien dolných končatín	I86.8	Varixy na iných bližšie určených miestach
174.9	Embólia a trombóza bližšie neurčenej tepny	I87.1	Kompresia žily
177.5	Nekróza tepny	R02	Gangréna, nezatriedená inde
177.8	Iná choroba tepien a tepničiek, bližšie určená		

ADRG F66 Koronárna arterioskleróza

HDg v tabu ke F66-1

DRG F66A Koronárna arterioskleróza s ve mi ačkými CC

PCCL > 3

DRG F66B Koronárna arterioskleróza bez ve mi ačkých CC**Hlavná diagnóza F66-1**

I20.8	Iná forma angina pectoris	I25.6	Nebolestivá (tichá) ischemia myokardu
I20.9	Angina pectoris, bližšie neurčená	I25.8	Iná forma chronickej ischemickej choroby srdca
I25.0	Aterosklerotická srdcovocievna choroba, takto označená	I25.9	Chronická ischemická choroba srdca, b.n.
I25.10	Aterosklerotická chor. srdca, bez hemodynam. závažných stenóz	I51.6	Srdcovocievna choroba, bližšie neurčená
I25.11	Aterosklerotická chor. srdca, jednocievne postihnutie	I51.7	Kardiomegália
I25.12	Aterosklerotická chor. srdca, dvojcievne postihnutie	I51.8	Iná choroba srdca, nepresne určená
I25.13	Aterosklerotická chor. srdca, trojcievne postihnutie	I51.9	Choroba srdca, bližšie neurčená
I25.14	Aterosklerotická chor. srdca, stenóza ľavého hlavného kmeňa	I87.8	Iné choroby žily, bližšie určené
I25.15	Aterosklerotická choroba srdca so stenózou bajpasu	I87.9	Choroba žily, bližšie neurčená
I25.16	Aterosklerotická choroba srdca so stenózou stentu	I99	Iná a bližšie neurčená choroba obehovej sústavy
I25.19	Aterosklerotická choroba srdca, bližšie neurčená	R93.1	Abnorm. nález pri dg. zobrazení srdca a koronárnej cirkulácie
I25.5	Ischemická kardiomyopatia		

ADRG F67 Hypertenzia

HDg v tabu ke F67-1

DRG F67A Hypertenzia s ve mi ačkými CC

PCCL > 3

DRG F67B Hypertenzia s ur itými ochoreniami endokrinných žliaz alebo ačkými CC

VDg v tabu ke F67-2 alebo PCCL > 2

DRG F67C Hypertenzia bez ur itých ochorení endokrinných žliaz, bez ve mi ačkých alebo ačkých CC, vek < 16 rokov

Vek < 16 r.

DRG F67D Hypertenzia bez ur itých ochorení endokrinných žliaz, bez ve mi ačkých alebo ačkých CC, vek > 15 rokov**Hlavná diagnóza F67-1**

I10.00	Benigna primárna artér. hypert. bez hypertenznej krízy	I13.91	Hypertenzná chor. srdca a oblič. bliž. neu. s prej. hypert. rízy
I10.01	Benigna primárna artér. hypert. s prej. hypertenznej krízy	I15.00	Renovaskulárna artér. hypertenzia bez hypert. krízy
I10.10	Maligna prim. artér. hypert. bez prej. hypert. krízy	I15.01	Renovaskulárna artér. hypertenzia s hypert. krízou
I10.11	Maligna prim. artér. hypert. s prej. hypert. krízy	I15.10	Sekundár. artér. hypert. zapr. i. chor. oblič. bez hypert. krízy
I10.90	Primárna artér. hypert. bliž. neu. bez prej. hypert. krízy	I15.11	Sekundár. artér. hypert. zapr. i. chor. oblič. s hypert. krízou
I10.91	Primárna artér. hypert. bliž. neu. s prej. hypert. krízy	I15.20	Sekundár. artér. hypert., zapr. endokr. chor. bez hypert. kríz.
I11.90	Hyperten. chor. srdca bez kongest. srdc. zlyh. bez hypert. kríz.	I15.21	Sekundár. artér. hypert., zapr. endokr. chor. s hypert. kríz.
I11.91	Hyperten. chor. srdca bez kongest. srdc. zlyh. s hypert. kríz.	I15.80	Iná sekundárna artér. hypert. bez prej. hypert. krízy
I13.90	Hypertenzná chor. srdca a oblič. bez prej. hypert. krízy, b.n.	I15.81	Iná sekundárna artér. hypert. s prej. hypert. krízy

115.90	Sekundárna artér.hypert.bliž.neu.bez prej.hypert.krízy	167.4	Hypertenzná encefalopatia
115.91	Sekundárna artér.hypert.bliž.neu.s prej.hypert.krízy		

Ved ajšia diagnóza F67-2

D35.0	Nezhubný nádor nadobličky	E21.0	Primárna hyperparatyreóza
D44.1	Nádor s neurčitým/neznám.správaním:nadoblička	E26.0	Primárny hyperaldosteronizmus

ADRG F68 Vrodená srdcová chyba

HDg v tabu ke F68-1

DRG F68A Vrodená srdcová chyba, vek < 6 rokov

Vek < 6 r.

DRG F68B Vrodená srdcová chyba, vek > 5 rokov**Hlavná diagnóza F68-1**

Q20.0	Spoločný tepnový kmeň [truncus arteriosus communis]	Q23.4	Hypoplastický ľavokomorový syndróm
Q20.1	Dvojvýtoková pravá komora	Q23.8	Iná vrodená chyba aortálnej a mitrálnej chlopne
Q20.2	Dvojvýtoková ľavá komora	Q23.9	Vrod.hyba aortálnej a mitrálnej chlopne,b.n.
Q20.3	Nezhodné [diskordantné] komorovotepnové spojenie	Q24.0	Dextrokardia
Q20.4	Dvojvýtoková komora	Q24.1	Levokardia
Q20.5	Nezhodné (diskordantné) predsieňovokomorové spojenie	Q24.2	Cor triatriatum (trojpredsieňové srdce)
Q20.6	Súmernosť [izomerizmus] predsieňových ušíek	Q24.3	Infundibulárna stenóza pľúcnice
Q20.8	Iná vrodená chyba srdcových dutín a ich spojení	Q24.4	Vrodená subaortálna stenóza
Q20.9	Vrod.chyba srdcových dutín a ich spojení,b.n.	Q24.5	Chyba koronárnych ciev
Q21.0	Defekt medzikomorovej priehradky	Q24.6	Vrodená srdcová blokáda
Q21.1	Defekt predsieňovej priehradky	Q24.8	Iná vrodená chyba srdca,bližšie určená
Q21.2	Defekt predsieňovo-komorovej priehradky	Q24.9	Vrodená chyba srdca,bližšie neurčená
Q21.3	Fallotova tetralógia	Q25.0	Otvorený tepnový spoj [Ductus arteriosus patens]
Q21.4	Defekt aortopulmonálneho septa	Q25.1	Koarktácia aorty
Q21.80	Fallotova pentalógia	Q25.2	Atrézia aorty
Q21.88	Iná vrodená chyba srdcových priehradiek	Q25.3	Stenóza aorty
Q21.9	Vrodená chyba srdcovej priehradky,bližšie neurčená	Q25.4	Iná vrodená chyba aorty
Q22.0	Atrézia pulmonálnej chlopne	Q25.5	Atrézia pľúcnej tepny
Q22.1	Vrodené zúženie pulmonálnej chlopne	Q25.6	Stenóza pľúcnej tepny
Q22.2	Vrodená pulmonálna insuficiencia	Q25.7	Iná vrodená chyba pľúcnej tepny
Q22.3	Iná vrodená chyba pulmonálnej chlopne	Q26.0	Vrodená stenóza dutej žily
Q22.4	Vrodená trikuspidálna stenóza	Q26.1	Pretrvávajúca ľavá homá dutá žila
Q22.5	Ebsteinova anomália	Q26.2	Kompletný anomálny návrat pľúcnych žíl
Q22.6	Hypoplastický pravokomorový syndróm	Q26.3	Čiastočný anomálny návrat pľúcnych žíl
Q22.8	Iná vrodená chyba trikuspidálnej chlopne	Q26.4	Anomálny návrat pľúcnych žíl,bližšie neurčený
Q22.9	Vrod.chyba trikuspidálnej chlopne,b.n.	Q26.5	Anomálny návrat v. portae
Q23.0	Vrodená aortálna stenóza	Q26.6	Fistula medzi v. portae a a.hepatica
Q23.1	Vrodená aortálna insuficiencia	Q26.8	Iná vrodená chyba veľkých žíl
Q23.2	Vrodená mitrálna stenóza	Q26.9	Vrodená chyba veľkej žily,bližšie neurčená
Q23.3	Vrodená mitrálna insuficiencia		

ADRG F69 Ochorenia srdcových chlopní

HDg v tabu ke F69-1

DRG F69A Ochorenia srdcových chlopní s ve mi aýkými alebo aýkými CC

PCCL > 2

DRG F69B Ochorenia srdcových chlopní bez ve mi aýkých alebo aýkých CC

Hlavná diagnóza F69-1

I05.0	Mitrálna stenóza	I34.2	Nereumatická mitrálna stenóza
I05.1	Reumatická mitrálna insuficiencia	I34.80	Nereumatická mitrálna stenóza a insuficiencia
I05.2	Mitrálna stenóza s insuficienciou	I34.88	Iná nereumatická choroba mitrálnej chlopne
I05.8	Iná choroba mitrálnej chlopne	I34.9	Nereumatická choroba mitrálnej chlopne,b.n.
I05.9	Choroba mitrálnej chlopne,bližšie neurčená	I35.0	Aortálna stenóza
I06.0	Reumatická aortálna stenóza	I35.1	Aortálna insuficiencia
I06.1	Reumatická aortálna insuficiencia	I35.2	Aortálna stenóza s aortálnou insuficienciou
I06.2	Reumatická aortálna stenóza s insuficienciou	I35.8	Iná choroba aortálnej chlopne
I06.8	Iná reumatická choroba aortálnej chlopne	I35.9	Choroba aortálnej chlopne,bližšie neurčená
I06.9	Reumatická choroba aortálnej chlopne,b.n.	I36.0	Nereumatická trikuspidálna stenóza
I07.0	Trikuspidálna stenóza	I36.1	Nereumatická trikuspidálna insuficiencia
I07.1	Trikuspidálna insuficiencia	I36.2	Nereumatická trikuspidálna stenóza a insuficiencia
I07.2	Trikuspidálna stenóza s insuficienciou	I36.8	Iná nereumatická choroba trikuspidálnej chlopne
I07.8	Iná choroba trikuspidálnej chlopne	I36.9	Nereumat.choroba trikuspid.chlopne,b.n.
I07.9	Choroba trikuspidálnej chlopne,bližšie neurčená	I37.0	Pulmonálna stenóza
I08.0	Kombinovaná choroba mitrálnej a aortálnej chlopne	I37.1	Pulmonálna insuficiencia
I08.1	Súčasná choroba mitrálnej a trikuspid.chlopne	I37.2	Pulmonálna stenóza a insuficiencia
I08.2	Súčasná choroba aortálnej a trikuspid.hlopne	I37.8	Iná choroba pulmonálnej chlopne
I08.3	Súčasná choroba mitrálnej,aortál.a trikuspidál.chlopne	I37.9	Choroba pulmonálnej chlopne,bližšie neurčená
I08.8	Iná choroba viacerých chlopní	I51.1	Ruptúra chordae tendineae,nezatriedená inde
I08.9	Choroba viacerých chlopní,bližšie neurčená	I51.2	Ruptúra papilárneho svalu,nezatriedená inde
I09.1	Reumatická choroba endokardu bliž.neurč.chlopne	I82.2	Embólia a trombóza v.cava
I23.4	Ruptúra chordae tendineae ako akútna kompl.po akút.IM	R01.0	Benigny a neškodný (akcidentálny) srdcový šelest
I23.5	Ruptúra papilárneho svalu ako akútna kompl.po akút.IM	R01.1	Srdcový šelest,bližšie neurčeny
I34.0	Mitrálna insuficiencia	T82.0	Mechanická komplik.zapríč.srdc.chlop.protézou
I34.1	Prolaps mitrálnej chlopne		

ADRG F70 **Tajká arytmia a zastavenie srdca**

HDg v tabu ke F70-1

DRG F70A **Tajká arytmia a zastavenie srdca s ve mi ajkými CC**

PCCL > 3

DRG F70B **Tajká arytmia a zastavenie srdca bez ve mi ajkých CC****Hlavná diagnóza F70-1**

I44.1	Atrioventrikulárna blokáda 2. stupňa	I46.8	Zlyhanie srdca
I44.2	Atrioventrikulárna blokáda 3. stupňa	I46.9	Zastavenie srdca,bližšie neurčené
I44.3	Iná a bližšie neurčená atrioventrikulárna blokáda	I47.2	Komorová tachykardia
I45.3	Trifascikulárna blokáda	I47.9	Paroxyzmálna tachykardia,bližšie neurčená
I45.5	Iná bližšie určená srdcová blokáda	I49.0	Flater komôr a fibrilácia komôr
I46.0	Zastavenie srdca s úspešnou resuscitáciou	Z01.80	Objas.predisp.k mal.poruchám srdc.rytmu
I46.1	Náhla srdcová smrť, takto opísaná		

ADRG F71 **Nie ajká kardiálna arytmia a poruchy vedenia vzruchov**

HDg v tabu ke F71-1

DRG F71A **Nie ajká kardiálna arytmia a poruchy vedenia vzruchov s ve mi ajkými CC**

PCCL > 3

DRG F71B **Nie ajká kardiálna arytmia a poruchy vedenia vzruchov bez ve mi ajkých CC****Hlavná diagnóza F71-1**

G90.00	Syndróm karotického sínusu (Synkopa)	I44.5	Ľavá zadná fascikulárna blokáda
I44.0	Atrioventrikulárna blokáda 1. stupňa	I44.6	Iná a bližšie neurčená fascikulárna blokáda
I44.4	Ľavá predná fascikulárna blokáda	I44.7	Blokáda ľavého ramienka,bližšie neurčená

I45.0	Pravá fascikulárna blokáda	I48.9	Fibrilácia a flater predsieni, bližšie neurčené
I45.1	Iná a bližšie neurčená blokáda pravého ramienka	I49.1	Predsieňová extrasystólia
I45.2	Bifascikulárna blokáda	I49.2	Atrioventrikulárna junkčná extrasystólia
I45.4	Nešpecifická intraventrikulárna blokáda	I49.3	Komorová extrasystólia
I45.6	Syndróm preexcitácie	I49.4	Iná a bližšie neurčená extrasystólia
I45.8	Iné poruchy vedenia srdcových vzruchov, b.u.	I49.5	Syndróm chorého sínusu
I45.9	Porucha vedenia srdcových vzruchov, b.n.	I49.8	Iná srdcová arytmia, bližšie určená
I47.0	Komorová reentry-arytmia	I49.9	Srdcová arytmia, bližšie neurčená
I47.1	Supraventrikulárna tachykardia	R00.0	Tachykardia, bližšie neurčená
I48.0	Fibrilácia predsieni, paroxyzmálna	R00.1	Bradykardia, bližšie neurčená
I48.1	Fibrilácia predsieni, perzistentná	R00.2	Palpitácie
I48.2	Fibrilácia predsieni, permanentná	T82.1	Mechanická komplik. zapríč. srdc. elektronickou pomôc.
I48.3	Flater predsieni, typický	Z45.0	Kontrola a nastavenie kardiostimulátora
I48.4	Flater predsieni, atypický		

ADRG F72 Instabilná angina pectoris

HDg v tabu ke F72-1

DRG F72A Instabilná angina pectoris s ve mi ačkými CC

PCCL > 3

DRG F72B Instabilná angina pectoris bez ve mi ačkých CC**Hlavná diagnóza F72-1**

I20.0	Nestabilná angina pectoris	I24.8	Iná forma akútnej ischemickej choroby srdca
I20.1	Angina pectoris s dokázaným kľčom vencovitých tepien	I24.9	Akútna ischemická choroba srdca, bližšie neurčená
I24.0	Koronárna trombóza, ktorá nevedla k IM		

ADRG F73 Synkopa a kolaps

HDg v tabu ke F73-1

DRG F73Z Synkopa a kolaps**Hlavná diagnóza F73-1**

F45.30	Somatoformná autonómna dysfunk. srdca a obeh.súst.	I95.8	Iná artériová hypotenzia
I95.0	Idiopatická artériová hypotenzia	I95.9	Artériová hypotenzia, bližšie neurčená
I95.1	Ortostatická artériová hypotenzia	R55	Synkopa a kolaps
I95.2	Artériová hypotenzia zapríčinená liekmi	R57.9	Šok, bližšie neurčený

ADRG F74 Boles hruďníka

HDg v tabu ke F74-1

DRG F74Z Boles hruďníka**Hlavná diagnóza F74-1**

R07.2	Prekordiálna bolesť	Z03.4	Pozorovanie pri podozrení na infarkt myokardu
R07.3	Iná bolesť v hruďníku	Z03.5	Pozorov. pri podozrení na inú srdcovocievnu chorobu
R07.4	Bolesť v hruďníku, bližšie neurčená		

ADRG F75 Iné ochorenia obehového systému

HDg v tabu ke F75-1

DRG F75A Iné ochorenia obehového systému s ve mi aýkými CC

PCCL > 3

DRG F75B Iné ochorenia obehového systému bez ve mi aýkých CC, vek < 10 rokov

Vek < 18 r. a Vek < 10 r.

DRG F75C Iné ochorenia obehového systému bez ve mi aýkých CC, vek > 9 rokov a vek < 18 rokov

Vek < 18 r.

DRG F75D Iné ochorenia obehového systému bez ve mi aýkých CC, vek > 17 rokov**Hlavná diagnóza F75-1**

A39.5	Meningokokové ochorenie srdca	I31.9	Choroba perikardu, bližšie neurčená
A52.0	Kardiovaskulárny syfílís	I40.0	Infekčná myokarditída
B33.2	Vírusová karditída	I40.1	Izolovaná myokarditída
B57.0	Akútna Chagasova choroba s postihnutím srdca	I40.8	Iná akútna myokarditída
B57.2	Chagasova choroba(chronická)s postihnutím srdca	I40.9	Akútna myokarditída, bližšie neurčená
C38.0	Zhubný nádor srdca	I42.0	Dilatačná kardiomyopatia
C45.2	Mezotelióm osrdcovníka	I42.1	Obštrukčná hypertrofická kardiomyopatia
D15.1	Nezhubný nádor srdca	I42.2	Iná hypertrofická kardiomyopatia
I01.0	Akútna reumatická perikarditída	I42.3	Endomyokardová(eozinofilná)choroba
I01.2	Akútna reumatická myokarditída	I42.4	Endokardová fibroelastóza
I01.8	Iná akútna reumatická choroba srdca	I42.5	Iná reštrikčná kardiomyopatia
I01.9	Akútna reumatická choroba srdca, bližšie neurčená	I42.6	Alkoholová kardiomyopatia
I02.0	Reumatická chorea s postihnutím srdca	I42.7	Kardiomyopatia zapríč.liekmi a inými vpnk.faktormi
I02.9	Reumatická chorea bez postihnúť srdca	I42.80	Arytmogénna pravokomorová kardiomyopatia [ARVCM]
I09.0	Reumatická myokarditída	I42.88	Iná kardiomyopatia
I09.2	Chronická reumatická perikarditída	I42.9	Kardiomyopatia, bližšie neurčená
I09.8	Iná reumatická choroba srdca, bližšie určená	I51.0	Získaný defekt srdcovej priehradky
I09.9	Reumatická choroba srdca, bližšie neurčená	I51.3	Vnútrošrdcová trombóza, nezatriedená inde
I23.0	Hemoperikard ako akútna komplikácia po akútnom IM	I51.4	Myokarditída, bližšie neurčená
I23.1	Defekt predsieň.septa ako akútna komplikácia po akútnom IM	I51.5	Degenerácia myokardu
I23.2	Defekt komorovej priehradky ako akútna komplikácia po akút. IM	I71.00	Disekcia aorty bez bliž.urč.miesta bez prej.ruptúry
I23.3	Ruptúra srdc.steny bez hemoperik.ako akútna kompl.po akút.IM	I71.02	Disekcia brušnej aorty, bez prejavov ruptúry
I23.6	Trombóza predsieňe, preds.uška a komory ako ak.kompl.po ak. IM	I71.04	Disekcia aorty bez bliž.urč.miesta, s ruptúrou
		I71.06	Disekcia brušnej aorty, s ruptúrou
I23.8	Iná akútna komplikácia po akútnom infarkte myokardu	I97.0	Postkardiotomický syndróm
I24.1	Poinfarktový syndróm	I97.1	Iná funkčná porucha po operácii srdca
I25.3	Aneurizma (steny) srdca	I97.9	Komplikácia obeh.súst.po lekár. výkone, b.n.
I25.4	Aneurizma vencovitej tepny	R00.8	Iná a bližšie neurčená porucha srdcovej činnosti
I27.0	Primárna pľúcna hypertenzia	R01.2	Iný srdcový zvuk
I27.1	Srdcová choroba pri kyfoskolióze	R03.0	Nameranie zvýšeného krv.tlaku bez dg.artér.hyper.
I27.20	Pľúcna hypertenzia pri chron.tromboembol.chor.	R03.1	Nameranie nešpecifického zníženého krvného tlaku
I27.28	Iná bližšie určená sekundárna pľúcna hypertenzia	R58	Krvácanie, nezatriedené inde
I27.8	Iné srdcovopľúcne choroby, bližšie určené	R94.3	Abnormálne výsledky kardiovaskulárnych funkčných vyšetrení
I27.9	Srdcovopľúcna choroba, bližšie neurčená	S26.0	Poran.srdca so zakrvác.do osrdcovník.vaku
I28.0	Tepnovožilová fistula pľúcnych ciev	S26.81	Pomliaždenie srdca
I28.1	Aneurizma pľúcnej tepny	S26.82	Tržné poranenie srdca bez otvorenia srdcovej dutiny
I28.8	Iná choroba pľúcnych ciev, bližšie určená	S26.83	Tržné poranenie srdca s otvorením srdcovej dutiny
I28.9	Choroba pľúcnych ciev, bližšie neurčená	S26.88	Iné poranenia srdca
I30.0	Akútna nešpecifická idiopatická perikarditída	S26.9	Poranenie srdca, bližšie neurčené
I30.1	Infekčná perikarditída	T80.1	Cievna kompl.po infúzii, transf.a liečebnej injekcii
I30.8	Iná forma akútnej perikarditídy	T82.2	Mechanická komplik.zapríč.obch.venc.tepny a chlop.náhr.
I30.9	Akútna perikarditída, bližšie neurčená	T82.3	Mechanická komplik.zapríč.i.cievny m.transpl.
I31.0	Chronická adhezívna perikarditída	T82.4	Mechanická komplik.zapríč.cievny m.dialyzačným katétrom
I31.1	Chronická konstriktívna perikarditída	T82.5	Mechanická komplik.zapríč.i.srdc.a ciev.pom.a impl.
I31.2	Hemoperikard, nezatriedený inde	T82.6	Infekcia a zápal.reakcia zapríč.srdc.chlop.protézou
I31.3	Perikardový výpotok (nezápalový)	T82.7	Infekcia a zápal.reak.zapr.i.srdc.a ciev.prot.,impl.a transpl.
I31.8	Iná choroba perikardu, bližšie určená	T82.8	Iná kompl.zapr.srdc.a ciev.prot.,impl.a transpl.,b.u.

T82.9	Kompl.zaprič.srdc.a ciev.protézou,impl.a transpl.,b.n.	T86.3	Zlyhávanie a odvrhnutie súčasne transpl.srdca a pľúc
T86.2	Zlyhávanie a odvrhnutie transplantovaného srdca	Z01.81	Objasnenie predispozície ku kardiomyopatii

ADRG F77 Komplexná lie ba pri multirezistentných patogénoch pri ochoreniach a poruchách obehového systému

Výk. v tabu ke F77-1

DRG F77Z Komplexná lie ba pri multirezistentných patogénoch pri ochoreniach a poruchách obehového systému

Výkon F77-1

8v1a2.1‡	Kompl.th osidl/inf.multir.pôvod,na špeciál.izol.j:najm.7-13 dní	8v1a3.2‡	Kompl.th osidl/inf.multirez.pôvod,mimo izol.j:najm.14-20 dní
8v1a2.2‡	Kompl.th osidl/inf.multirezist.pôvod,mimo izol.j:najm.7-13 dní	8v1a4.1‡	Kompl.th osidl/inf.multirez.pôvod,na spec.izolač.j:najm.21dní
8v1a3.1‡	Kompl.th osidl/inf.multirezis.pôvod,na spec.izol.j:naj.14-20 dní	8v1a4.2‡	Kompl.th osidl/inf.multirezis.pôvod,mimo izolač.j:najm.21 dní

ADRG F95 Interven ný uzáver defektu predsie ovej alebo komorovej priehradky

Výk. v tabu ke F95-1

DRG F95A Interven ný uzáver defektu predsie ovej alebo komorovej priehradky, vek < 19 rokov

Vek < 19 r.

DRG F95B Interven ný uzáver defektu predsie ovej alebo komorovej priehradky, vek > 18 rokov

Výkon F95-1

8r8pc.0	Uzáv. def. sep. sr. a kor. c. medzipred. sep.	8r8pc.1	Uzáv. def. sep. sr. a kor. c. medzikom. sep.
---------	---	---------	--

ADRG F96 Transplantácia kme ových krvotvorných buniek pri chorobách a poruchách krvného obehu

Výk. v tabu ke F96-1

DRG F96Z Transplantácia kme ových krvotvorných buniek pri chorobách a poruchách krvného obehu

Výkon F96-1

8r222.0	Autológna intramyokardiálna terapia kmeňovými bunkami	8r222.1	Autológna intrakoronárna terapia kmeňovými bunkami
---------	---	---------	--

ADRG F98 Endovaskulárna implantácia náhrady srdcovej chlopne alebo transapikálna náhrada aortálnej chlopne

Min. 1 výk. v tabu ke F98-1

DRG F98Z Endovaskulárna implantácia náhrady srdcovej chlopne alebo transapikálna náhrada aortálnej chlopne

Výkon F98-1

5k500.01	Miniinv.imp.samoexp.náhrady aortál.chlopne,endovaskulár.	5k500.1x	Miniinv.impl.inej náhr.aort.chlopne,transapikálne
5k500.02	Miniinv.impl.balón-expand.náhrady aort.chlopne,endovask.	5k501.0	Miniinv.impl. náhrady pulmonálnej chlop.,endovaskulár.
5k500.03	Miniinv.impl.mech.-expand.náhrady aort.chlopne,endovask.	5k502.0	Miniinvazív.liečba mitrálnej insufic.pom.svorky, perkut.
5k500.0x	Miniinv.implant.inej náhrady aortálnej chlopne,endovask.	5k503.0	Miniinv.impl. náhrady mitrálnej chlopne,endovaskulárne
5k500.11	Miniinv.impl.samoexpand.náhr.aortál.chlopne,transapikál.	5k503.1	Miniinv.impl. náhrady mitrálnej chlopne,transapikálne
5k500.12	Miniinv.impl.balón-expand.náhr.aort.chlopne,transapikál.	5k505.0	Miniinv.rekonštr.trikuspidál.chlopne,endovaskulár.
5k500.13	Miniinv.impl.mech.-expan.náhr. aort.chlopne,transapikál.		

ADRG-skupiny 901, 902

OP-výkony nesúvisiace s HDg

OP-výkony nesúvisiace s HDg

DRG-skupiny 901A, 901B, 901C, 901D, 902Z

