

# ALOKÁCIA ÚVÄZKOV A MZDOVÝCH NÁKLADOV

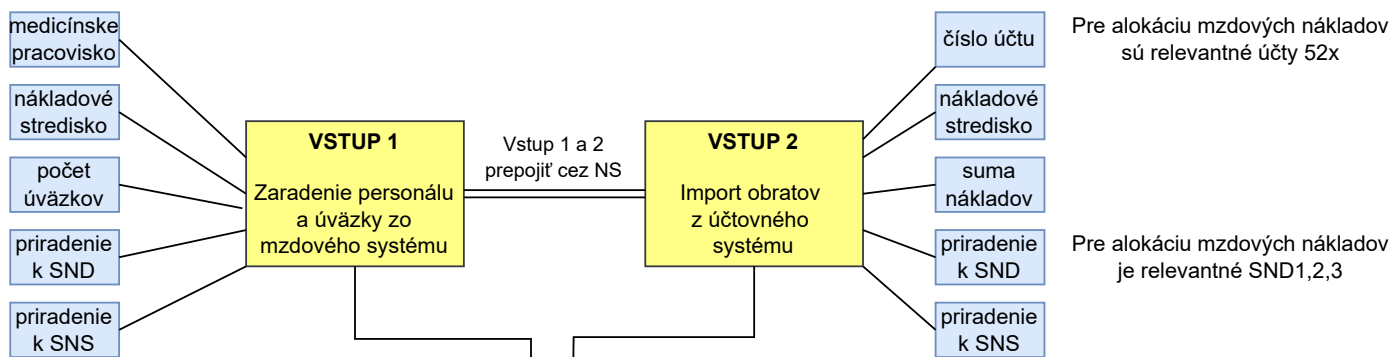

**VÝCHODISKOVÁ ALOKÁCIA**  
tabuľka obsahujúca priradenie úväzkov a nákladov k jednotlivým nákladovým strediskám, SNS a SND

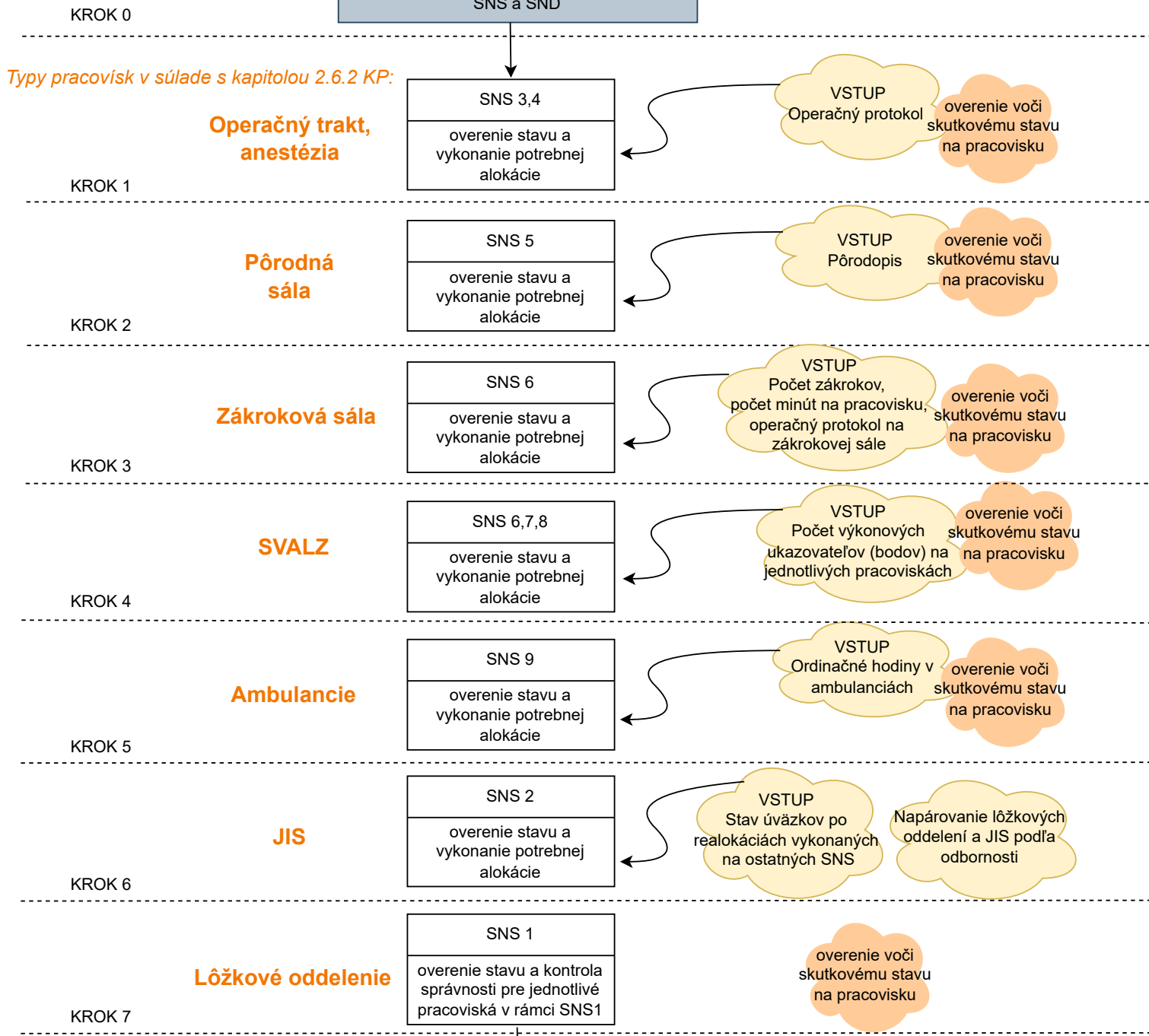

**VÝSLEDNÁ ALOKÁCIA**  
za celú nemocnicu



Stav úväzkov NIE JE v súlade so skutočnosťou, je potrebné odstrániť chybu a pokračovať na krok 0

Stav úväzkov JE v súlade so skutočnosťou

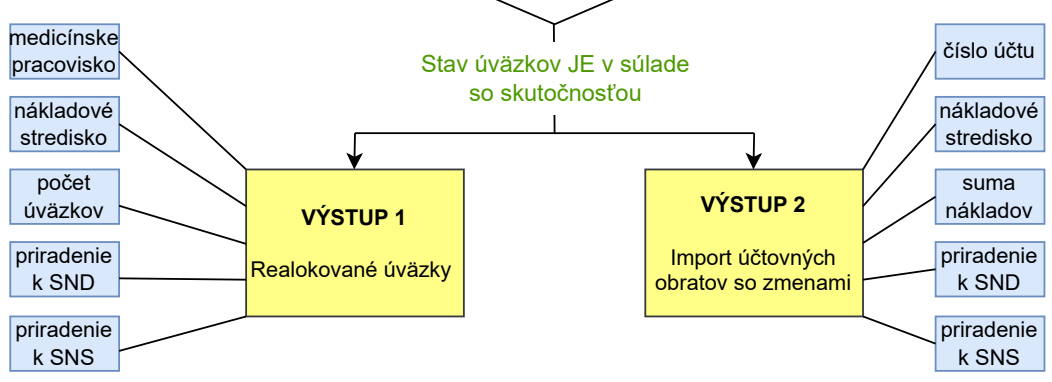

KROK 1  
**Operačný trakt, anestézia**

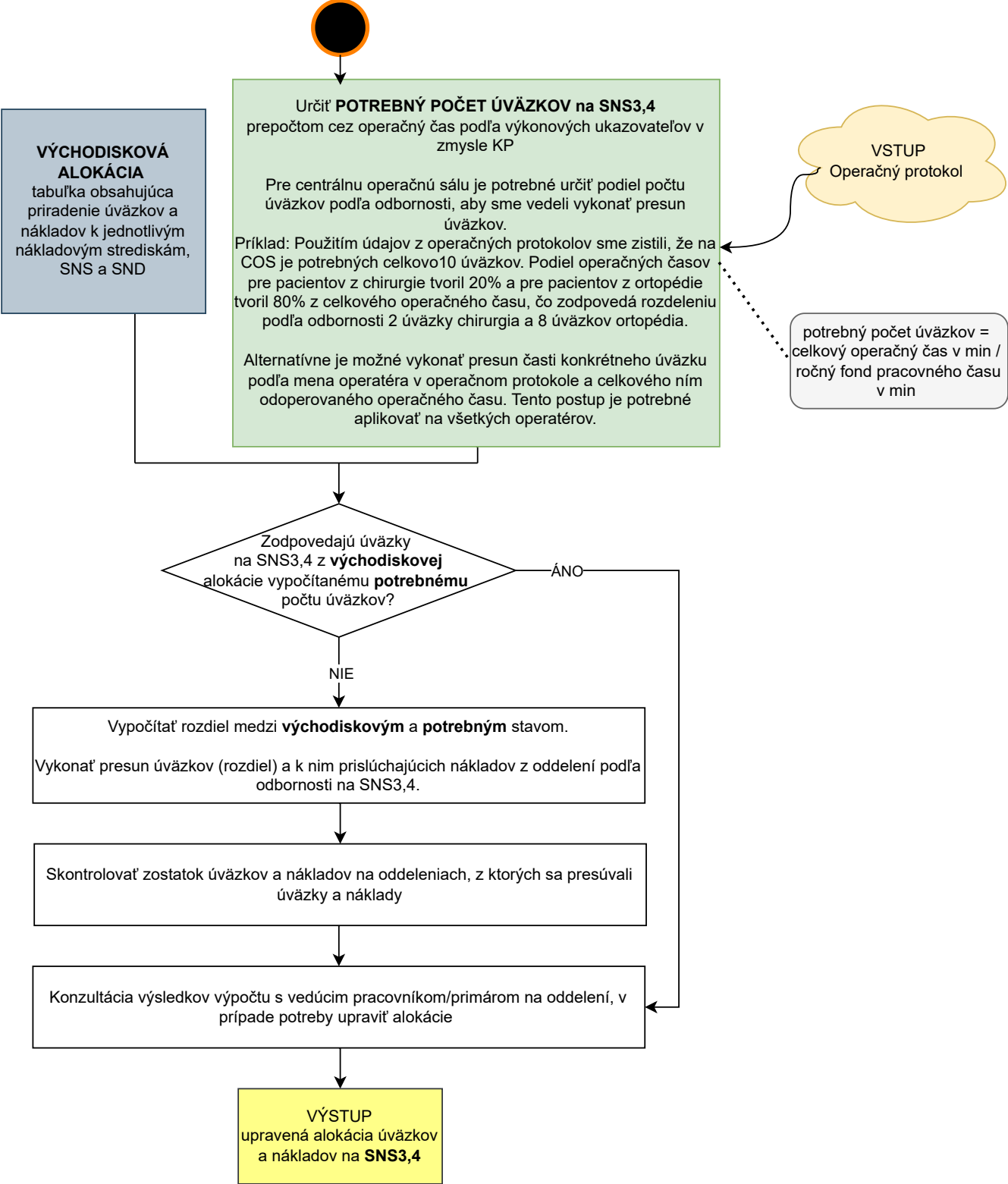

## KROK 2 Pôrodná sála

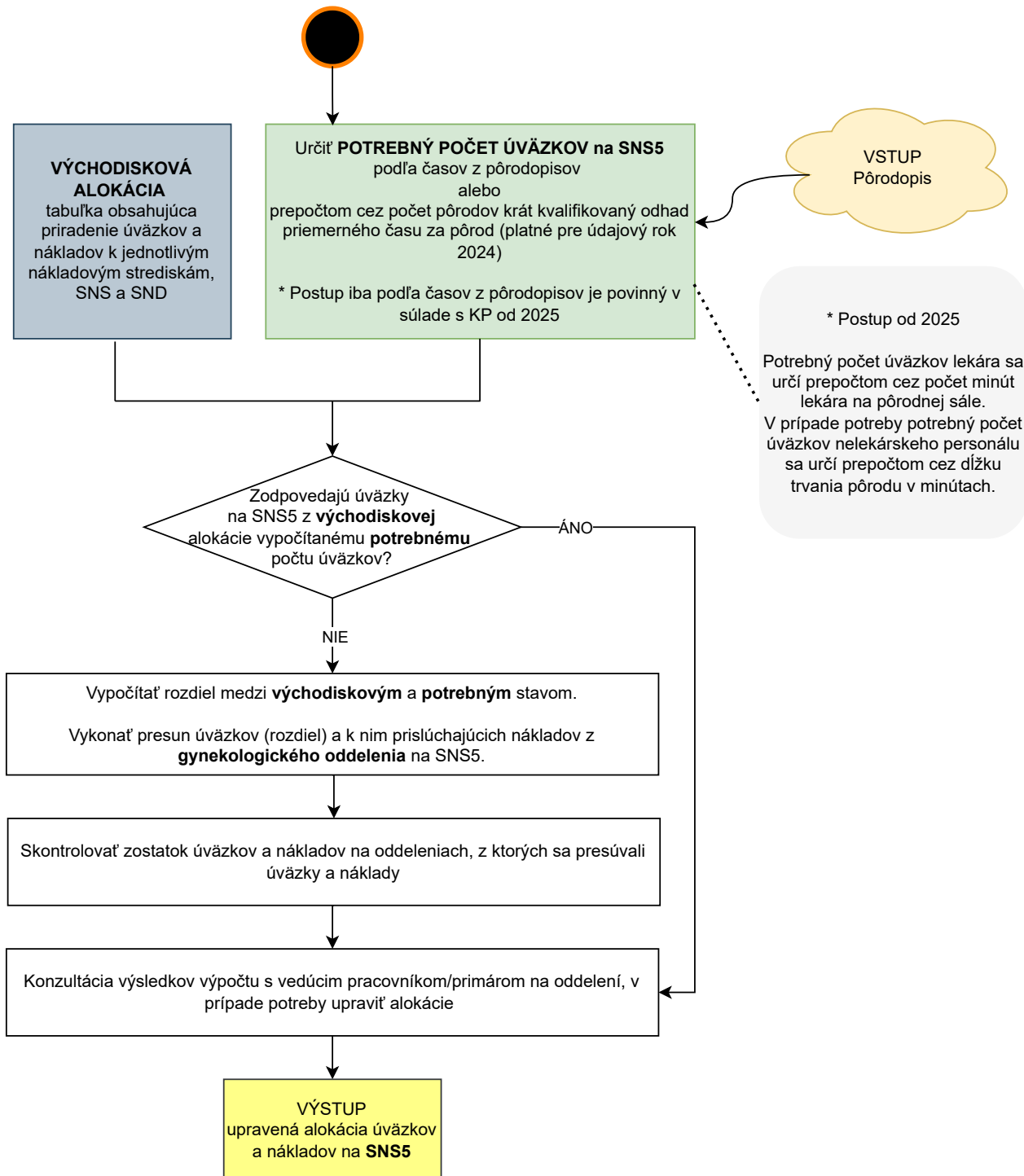

KROK 3  
**Záčroková sála**

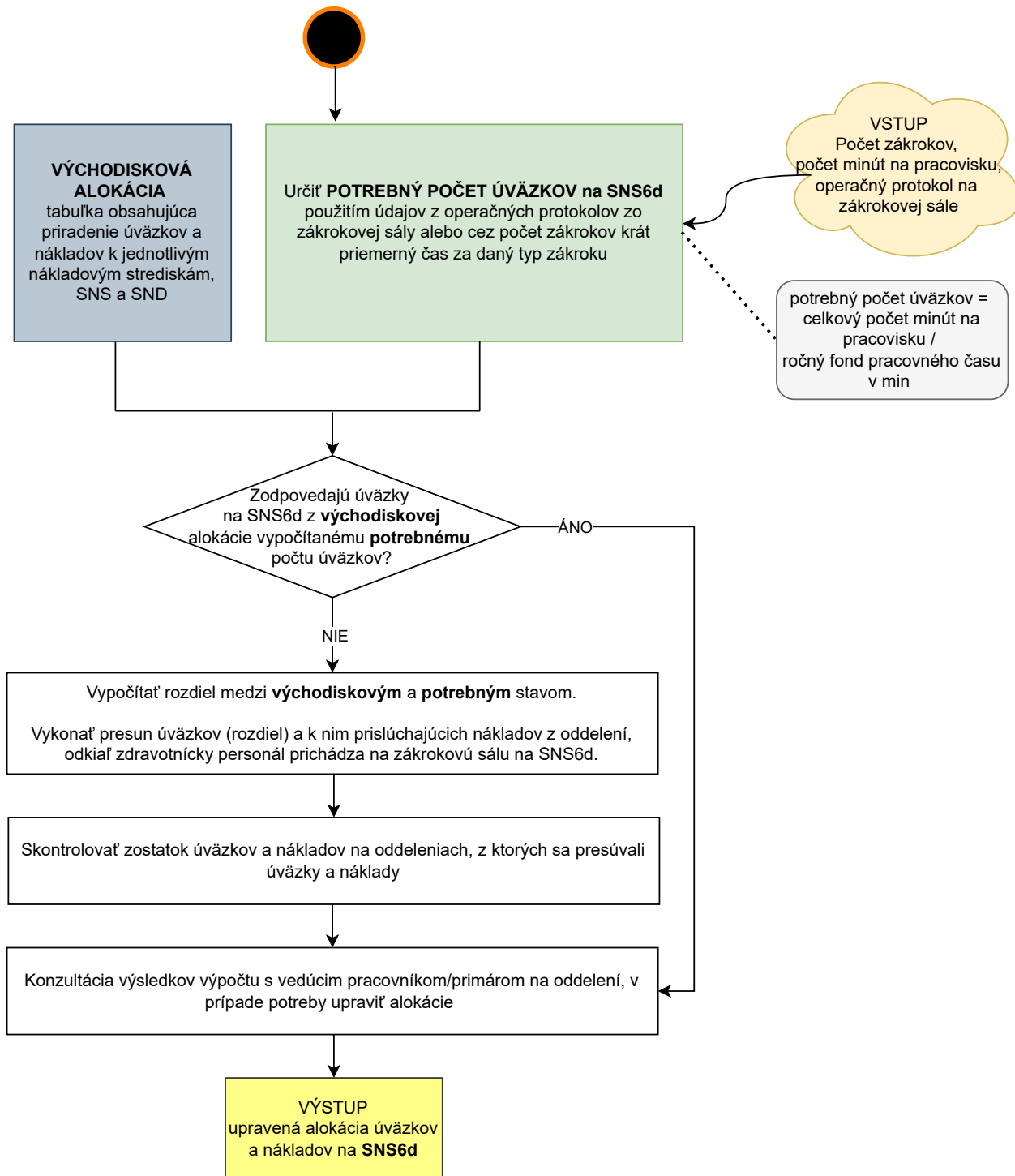

## KROK 4 SVALZ

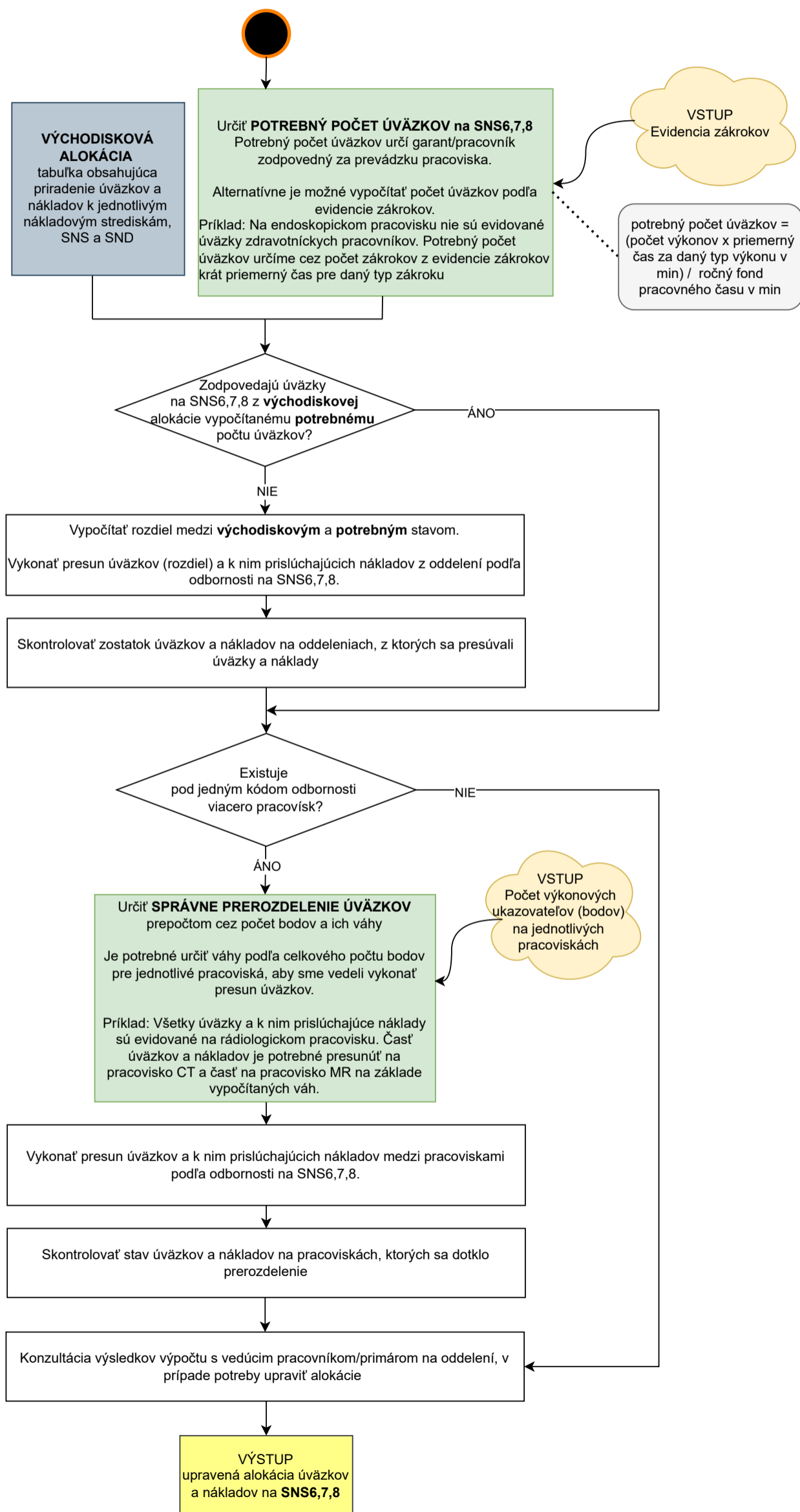

## KROK 5 Ambulancie

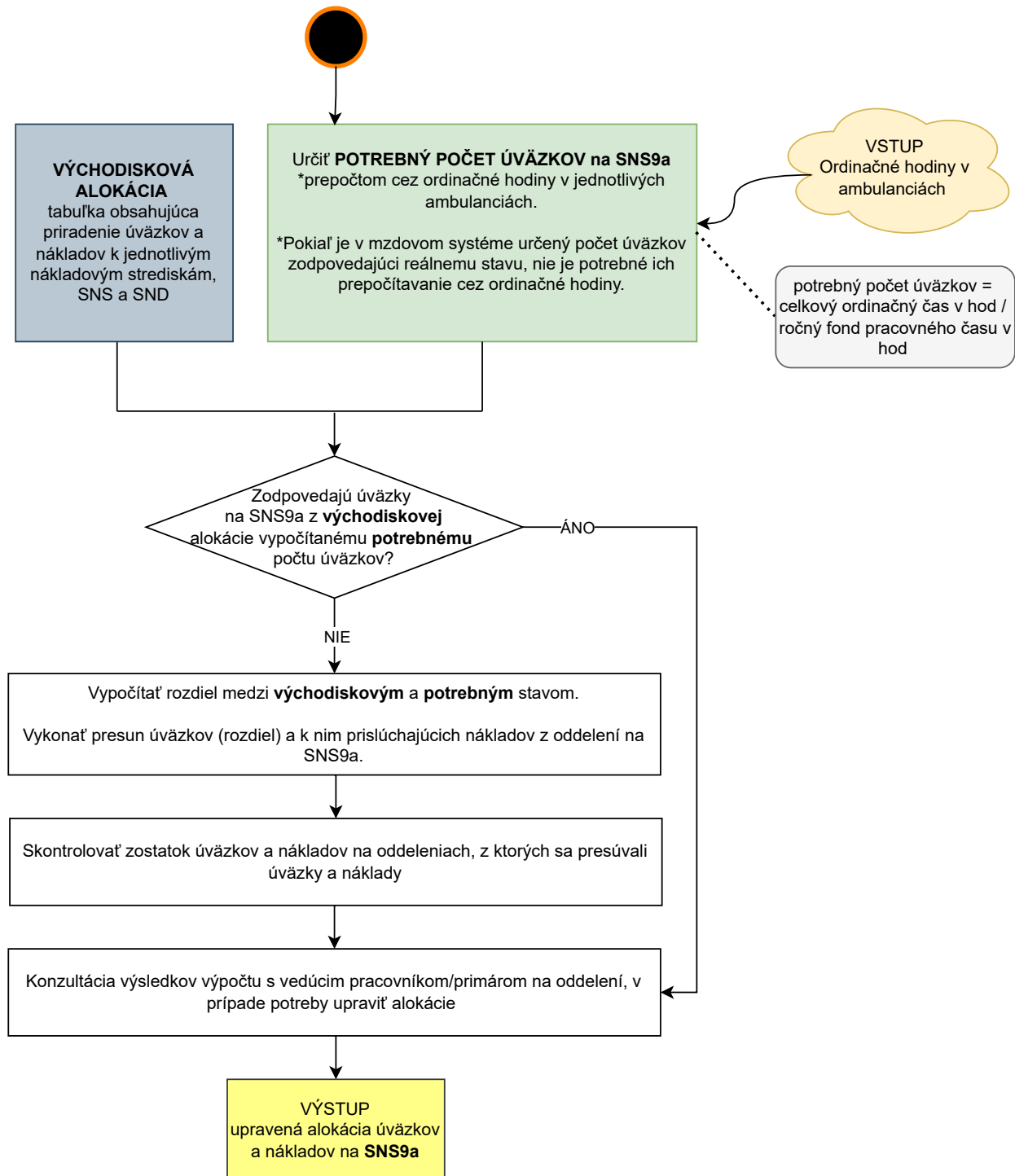

KROK 6  
**JIS**

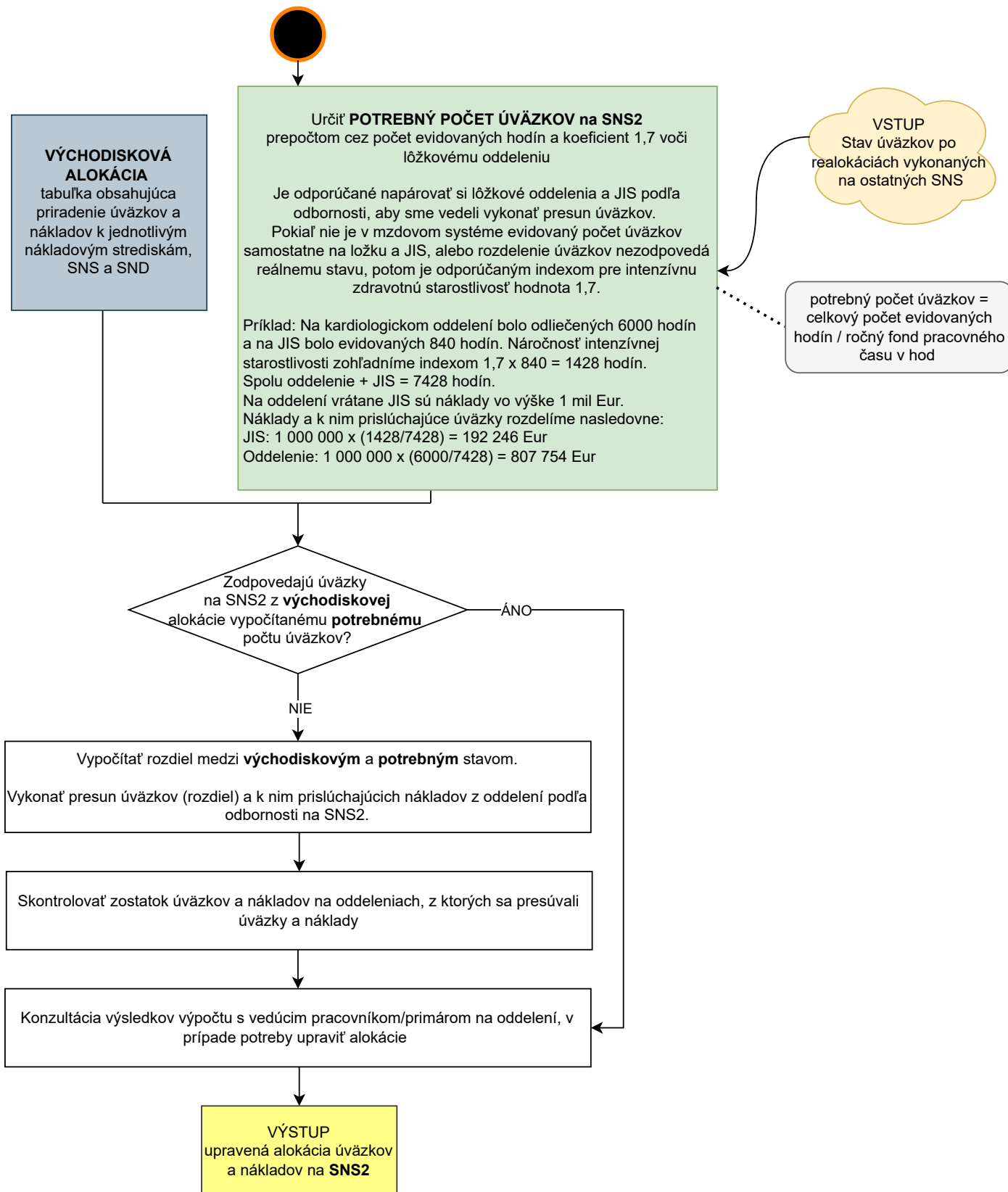

## KROK 7

# Lôžkové oddelenie

